

QUICKSILVER[®]
Marine Parts & Accessories

2018

Каталог аксессуаров



ВЕРСИЯ ДЛЯ ЕВРОПЫ,
БЛИЖНЕГО ВОСТОКА И АФРИКИ

QUICKSILVER[®]

Marine Parts & Accessories

ДОСТУПНОСТЬ И ЦЕНЫ | РАЗМЕЩЕНИЕ ЗАКАЗОВ | ПЕЧАТЬ ИНВОЙСОВ | РЕГИСТРАЦИЯ ПРОДУКТА

<https://extranet.brunswick-marine.com>

Нажмите здесь.  Узнайте больше



MERCURY[®]
Outboards



MERCURY[®]
MerCruiser



MERCURY[®]
Diesel



MARINER

MERCURY
RACING

www.mercurymarine.com



Оглавление

Введение	с
Агрегаты двигателя	7
Обслуживание двигателя	264
Масло Смазка Уход за двигателем	285
Краткий справочник	332
Органы управления и средства монтажа	392
Гребные винты	752
Надувные лодки	988
Номер части – ссылка номера страницы	1007
Предметный указатель с описанием части	1109

Как использовать каталог деталей и инструментов

Информация о деталях и упаковке

Упаковка и цена за единицу товара

Предусмотрены три вида упаковки деталей и инструментов, как описано ниже.

1. Индивидуально – компоненты, для которых не указано количество в упаковке, продаются отдельно и по индивидуальной цене.
2. Индивидуальная цена, определенное количество – если в артикуле присутствует символ @ или указано количество единиц товара в поставке, можно заказать товар в необходимом количестве. Заказы будут округлены до следующего значения этого количества.
3. Цена и упаковка для определенного количества – компоненты продаются в указанном количестве (в коробке или упаковке). В заказе следует указать количество необходимых коробок или упаковок.

Классификация деталей

Коды классификации деталей помогают быстро определить категорию детали. В следующей таблице классификации деталей указаны соответствующие категории.

Коды классификации деталей		
5 = Поворотно-откидные колонки	39 = Поршневые кольца	90 = Печатные и рекламные материалы
6 = Корпусы транца/кардана	40 = Запорные кольца (поршневые штифты)	91 = Приборы и оборудование
10 = Винты и болты	41 = Поршневые штифты	92 = Краски и смазочные материалы
11 = Гайки	42 = Глушители	93 = Различные детали
12 = Шайбы (плоские)	43 = Передаточные механизмы	97 – Аноды
13 = Шайбы (запорные и волнистые)	44 = Валы гребных винтов	98 – Комплекты
14 = Шайбы (стопорные)	45 = Приводные валы	100 = Кожухи и корпуса стартеров
15 = Прокладки	46 = Кассеты водяного насоса	200 = Маховики
16 = Шпильки	47 = Крыльчатки	300 = Компоненты системы зажигания
17 = Штифты и заклепки	48 = Гребные винты	400 = Коленчатые валы
18 = Шплинты	50 = Стартеры	500 = Средние коренные подшипники
19 = Сферические пробки	51 = Гильзы цилиндров	600 = Соединительные стержни
20 = Клапаны (отсечки)	52 = Муфты	700 = Поршни
21 = Обратные клапаны	53 = Кольца (упорные, E-образные, стопорные)	800 = Блоки цилиндров
22 = Фитинги	54 = Зажимы	900 = Картеры
23 = Втулки и проставки	55 = Амортизаторы	1000 = Крышки блоков цилиндров
24 = Пружины	57 = Клиновидные ремни	1100 = Гнезда под подшипники и концевые пробки
25 = Уплотнительные кольца	61 = Силовые головки	1200 = Топливные баки
26 = Уплотнители	62 = Детали надувных лодок	1300 = Карбюраторы и компоненты
27 = Прокладки	64 = Механизмы газа, реверса, и рулевого управления	1400 = Скобы и шарнирные кронштейны
28 = Ключи	67 = Вспомогательные устройства для лодки	1500 = Корпуса для карданных валов
29 = Игольчатые подшипники	68 = Детали надувных лодок	1600 = Картеры редукторов
30 = Шариковые подшипники	79 = Измерительные приборы	2100 = Кожухи и корпуса стартеров
31 = Роликовые подшипники	82 = Переменные резисторы	2400 = Кулачковые и коленчатые валы
32 = Трубопроводы (для воды, топлива, воздуха)	83 = Варисторы и выпрямители	2700 = Поршни
33 = Свечи зажигания	84 = Жгуты проводов и электрические кабели	2800 = Блоки цилиндров
34 = Пластины и язычковые регистры	85 = Изоляция	3300 = Карбюраторы и компоненты
35 = Фильтры и сетчатые фильтры	86 = Соединители, разъемы и клеммные колодки	3400 = Скобы (в т.ч. шарнирные)
36 = Крышки фильтров	87 = Переключатели	3500 = Корпуса карданных валов
37 = Этикетки	88 = Предохранители и лампы	3600 = Трансмиссия
38 = Таблички с серийными номерами и названиями	89 = Соленоиды	4000 = Кожухи

Заказ деталей и инструментов

Компания Brunswick Marine в странах EMEA рекомендует использовать систему Extranet для получения всей информации о заказе продукции, состоянии заказов и учетной записи дилера. По всем вопросам заказа деталей и инструментов обращайтесь к своему представителю отдела обслуживания заказчиков.

Ограниченная гарантия на детали и инструменты Mercury Precision, SmartCraft, Quicksilver

Границы действия гарантии

Компания Brunswick Marine в странах EMEA гарантирует, что все новые или реконструированные на заводе детали и инструменты серий Mercury Precision, SmartCraft, Quicksilver, а также гребные винты Mercury Racing, приобретенные у авторизованных дилеров или дистрибьюторов Mercury, не имеют дефектов, связанных с материалами и качеством изготовления в течение нижеуказанного периода.

Срок действия гарантии

Данная ограниченная гарантия предоставляется на один год от более ранней из следующих дат: даты первой продажи продукта авторизованным дилером или дистрибьютором Mercury розничному покупателю и даты первого ввода продукта в эксплуатацию.

Детали и инструменты для установки на продуктах Mercury Racing, имеющих гарантию сроком меньше года, обеспечиваются ограниченной гарантией на период времени, равный и не превышающий срок действия ограниченной гарантии, изначально предоставленной для основного продукта. Ремонт или замена деталей или проведение технического обслуживания по настоящей гарантии не продлевает гарантийный период сверх первоначально установленной даты. Право на гарантию, срок которой еще не истек, может быть передано следующему покупателю после надлежащей перерегистрации продукта.

Условия, выполнение которых необходимо для получения гарантии

Гарантия предоставляется только розничным покупателям, которые приобретают продукты у дилеров, уполномоченных компанией Brunswick Marine в странах EMEA на распространение данных продуктов в стране, где осуществляется продажа. Для сохранения гарантии необходимо своевременно проводить техническое обслуживание в соответствии с настоящим руководством. Brunswick Marine в странах EMEA сохраняет за собой право ставить условием для гарантийного обслуживания предоставление доказательства выполнения надлежащего технического обслуживания.

Обязательства компании Mercury

Единственная и исключительная обязанность компании Mercury по настоящей гарантии ограничивается, на наше усмотрение, ремонтом дефектной детали, заменой такой детали или заново отремонтированными деталями или возмещением покупной цены изделия Mercury. Компания Mercury сохраняет за собой право время от времени улучшать или модифицировать изделия без принятия на себя обязательств по модификации ранее изготовленных изделий.

Как получить гарантийное обслуживание

Покупатель должен предоставить компании Mercury приемлемую возможность для ремонта продукта, а также приемлемый доступ к продукту для выполнения гарантийного обслуживания. Претензии по гарантии следует предъявлять путем доставки продукта для проверки дилеру компании Mercury, уполномоченному обслуживать этот продукт. Если покупатель не может доставить продукт уполномоченному дилеру, он обязан уведомить об этом компанию Brunswick Marine в странах EMEA в письменной форме. После этого наша компания организует осмотр и гарантийный ремонт изделия. Покупатель оплачивает все соответствующие транспортные расходы и время в пути. Если предоставляемое обслуживание не покрывается гарантией, покупатель оплачивает все расходы, связанные с выполнением работ, израсходованными материалами, и другие затраты в рамках обслуживания. Покупатель не должен отправлять продукт или его детали непосредственно компании Brunswick Marine в странах EMEA, за исключением случаев, когда компания Mercury попросит об этом. Квитанция на первоначальную покупку продукта определяет гарантийный период. Для применения гарантии квитанция должна быть предъявлена дилеру одновременно с запросом на гарантийное обслуживание.

На что не распространяется гарантия

Данная ограниченная гарантия не распространяется на следующее: замены при текущем техническом обслуживании; наладки; регулировки; нормальный износ; повреждения в результате неправильного обращения, неправильной эксплуатации; сдвоенные гребные винты с доводкой Lab Finish; использование гребного винта или передаточного числа, которые не обеспечивают рекомендуемый диапазон оборотов двигателя на полной мощности (см. руководство по эксплуатации и техническому обслуживанию); эксплуатацию продукта не в соответствии с разделом «Рекомендуемая эксплуатация и режим работы» руководства по эксплуатации и техническому обслуживанию; превышение ограничений мощности продукта, указанных в каталоге гребных винтов Mercury Racing или вспомогательных устройств Quicksilver Precision и Mercury Racing; небрежность; аварии; затопление; неправильную установку (технические требования к установке изложены в инструкции по установке продукта); неправильное обслуживание; использование вспомогательного устройства или детали, изготовленной или проданной не компанией Brunswick Marine в странах EMEA; крыльчатки и втулки струйных насосов; эксплуатацию с использованием топлив, масел или смазок, не предназначенных для использования с данным продуктом (см. руководство по эксплуатации и техническому обслуживанию); изменение или снятие деталей; попадание в двигатель воды через топливозаборник, воздухозаборник или выхлопную систему; повреждение продукта из-за недостаточного количества охлаждающей воды вследствие закупорки системы охлаждения посторонними предметами; работу двигателя вне воды; слишком высокую установку двигателя на транце; плавание на лодке со слишком большим дифферентом двигателя. Использование продукта в любое время, даже предыдущим владельцем, для гонок или другой соревновательной деятельности, а также эксплуатация с редуктором гоночного типа аннулируют гарантию.

Детали и вспомогательные устройства Mercury Precision, SmartCraft и Quicksilver, используемые в целях, для которых они не предназначены (не для ожидаемого применения в морских условиях), исключаются из объема настоящей гарантии. Настоящая ограниченная гарантия не покрывает расходы, связанные с вытаскиванием из воды, спуском на воду, буксированием, хранением, телефонными разговорами, арендой, неудобством, затратами на пользование стапелем, страховым покрытием, выплатой кредита, потерей времени, потерей дохода и любыми другими видами непредвиденных или косвенных убытков. Кроме того, настоящая гарантия не распространяется на расходы, связанные со снятием и/или заменой лодочных перегородок или материалов с целью получения доступа к продукту, затрунненного конструкции судна.

Компания Brunswick Marine в странах EMEA не уполномочила никаких лиц или организации, включая авторизованных дилеров и дистрибьюторов, делать какие-либо заявления, утверждения или предоставлять гарантии относительно продуктов, за исключением тех, которые содержатся в настоящей ограниченной гарантии, а если такие заявления, утверждения или гарантии даны, они не будут иметь исковую силу в отношении компании Brunswick Marine в странах EMEA. Для получения дополнительной информации относительно событий и обстоятельств, покрываемых и не покрываемых настоящей гарантией, см. раздел «Гарантийное покрытие» руководства по эксплуатации и техническому обслуживанию, включенный в настоящую гарантию посредством ссылки на него

Отказы от ответственности и ограничения

НАСТОЯЩИМ ПРЯМО ОТРИЦАЮТСЯ ПОДРАЗУМЕВАЕМЫЕ ГАРАНТИИ ПРИГОДНОСТИ ДЛЯ ПРОДАЖИ И СООТВЕТСТВИЯ КАКОЙ-ЛИБО КОНКРЕТНОЙ ЦЕЛИ. ЧТО КАСАЕТСЯ ПОДОБНЫХ ПОДРАЗУМЕВАЕМЫХ ГАРАНТИЙ, ОТРИЦАТЬ СУЩЕСТВОВАНИЕ КОТОРЫХ НЕВОЗМОЖНО, ИХ ДЕЙСТВИЕ ОГРАНИЧИВАЕТСЯ СРОКОМ ДЕЙСТВИЯ СФОРМУЛИРОВАННЫХ ГАРАНТИЙНЫХ ОБЯЗАТЕЛЬСТВ. НАСТОЯЩАЯ ГАРАНТИЯ НЕ ПРЕДУСМАТРИВАЕТ ПОКРЫТИЕ КАКИХ-ЛИБО СЛУЧАЙНЫХ И КОСВЕННЫХ УБЫТКОВ. ЗАКОНЫ, ДЕЙСТВУЮЩИЕ В НЕКОТОРЫХ СТРАНАХ, НЕ ДОПУСКАЮТ УКАЗАННЫХ ВЫШЕ ОТКАЗОВ, ОГРАНИЧЕНИЙ И ИСКЛЮЧЕНИЙ. КАК СЛЕДСТВИЕ, ЭТИ ОТКАЗЫ, ОГРАНИЧЕНИЯ И ИСКЛЮЧЕНИЯ МОГУТ НА ВАС НЕ РАСПРОСТРАНЯТЬСЯ. НАСТОЯЩАЯ ГАРАНТИЯ ПРЕДОСТАВЛЯЕТ ВАМ ОПРЕДЕЛЕННЫЕ ЮРИДИЧЕСКИЕ ПРАВА, И ВЫ МОЖЕТЕ ОБЛАДАТЬ ДРУГИМИ ЮРИДИЧЕСКИМИ ПРАВАМИ, КОТОРЫЕ РАЗЛИЧАЮТСЯ В ЗАВИСИМОСТИ ОТ СТРАНЫ.

ExtraNET

ExtraNET – это эксклюзивная онлайн-система компании Brunswick Marine, предоставляющая доступ к инструментам, благодаря которым ваш бизнес станет более эффективным и прибыльным. Наши электронные системы предназначены для удовлетворения потребностей вашего бизнеса, как большого, так и малого. Система позволяет выполнять действия быстрее и точнее, вводить заказы, более эффективно получать доступ к информации о продуктах и гарантии, а также многое другое. Пользователи ExtraNET получают дополнительные преимущества в виде следующих возможностей:

- Создание заказов на запчасти и аксессуары, определенных готовых продуктов, таких как подвесные двигатели, надувные лодки и т.д.
- Просмотр конфигуратора продукции
- Проверка наличия деталей и продуктов
- Просмотр истории продукта по серийному номеру
- Просмотр состояния заказа и распечатка счета-фактуры, выписок счетов и анализа по срокам
- Регистрация продуктов и канал консультаций
- Подача гарантийных претензий
- Размещение заказов на детали и продукты 7 дней в неделю
- Подача планов по защите продукта

Все системы ExtraNET могут изменяться, так как мы постоянно улучшаем наши продукты, основываясь на отзывах клиентов.

Новый электронный каталог деталей

Новый электронный каталог деталей (EPC), содержащий каталоги деталей и сервисные бюллетени компании Mercury, доступен для клиентов ExtraNET на карте памяти USB (арт. 8M0118036) для использования без подключения к Интернету и по ссылке в ExtraNET для использования в сети Интернет.

Возможности электронного каталога деталей включают:

- Улучшенный внешний вид и более легкая навигация
- Расширенные возможности поиска • Поиск по ключевым словам • Поиск по артикулу • Поиск документа • Несколько открытых одновременно поисковых запросов
- Интерфейсы адаптированные под мобильные устройства, которые обновляются в режиме реального времени. Больше не нужно беспокоиться об обновлениях доступной через Интернет версии!
- Удобные «горячие точки» для быстрого поиска артикула на схемах
- Перевод на несколько языков
- Отслеживание активности и сложных проектов благодаря личным заметкам
- Ежедневное обновление цен для доступной через Интернет версии и еженедельное обновление цен для автономной версии

Рекомендуемые системные требования для работы с электронным каталогом деталей

- Microsoft Windows 7 или более новая версия ОС
- Процессор частотой 550 МГц или выше
- ОЗУ: не менее 512 МБ
- 12 ГБ свободного места на жестком диске (если электронный каталог деталей (EPC) устанавливается на жесткий диск)
- USB-носитель
- Доступ к высокоскоростному Интернету
- Internet Explorer версии 10.0 или новее
- Цветной монитор (разрешение 1024 x 768 пикселей)
- Локальный принтер

Контактная информация сервисной службы ExtraNET

Обратитесь к представителю клиента или дистрибьютору Mercury/Mariner.

Оглавление

Подвесные двигатели	7	Комплект амортизатора вспомогательного двигателя	108
3-цилиндровые Mercury, Mariner (70, 75, 80, 90 л.с.)	126	Комплект зажигания искрой высокого напряжения	23
4-цилиндровые Mercury, Mariner (100, 115, 125 л.с.)	127	Комплект зарядки аккумулятора	27
MerCathode	108	Комплект кабелей аккумулятора	41
Mercury, Mariner V-6	127	Комплект кабельного рукава для подвесного двигателя	62
Аксессуары топливных систем	84	Комплект крепежа реверса	52
Аноды – Mariner (блок цил. / выхлоп. труба)	116	Комплект переключателя дифференциальной системы	34
Аноды – боковое/карманное крепление	115	Комплект переходника выносного топливного бака	94
Аноды – гайка гребного винта/золотник	115	Комплект преобразования бокового реверса	64
Аноды – комплекты для подвесных двигателей	108	Комплект привода для мелководья	64
Аноды – подруливающее устройство Mercury	116	Комплект пробок для переднего нижнего водозаборника	103
Аноды – транцевая плита/пластина	110	Комплект регулятора напряжения	24
Аноды – транцевый кронштейн/усилитель дифференциала	113	Комплект регулятора напряжения/выпрямителя	24
Блокировка нейтрали	44	Комплект румпельной рукоятки – обычный	47
Вертикальная направляющая троса стартера ручного пуска	99	Комплект ручного пускового обогатителя	95
Вкладыши быстродействующих водозаборников	79	Комплект стабилизатора	61
Водоотделитель	88	Комплект термостата	95
Водоотделительный топливный фильтр – Quicksilver	91	Комплект удлинителя – 2 1/2" (64 мм)	66
Воздушные фильтры	104	Комплект удлинителя – 5" (127 мм)	64
Выдувной сифон	88	Комплект усиленного износостойкого водяного насоса	23
Выносные вспомогательные устройства усилителя дифференциала	34	Комплект усилителя дифференциала	32
Выносные масляные баки и компоненты	100	Комплекты генераторов высокого напряжения	23
Жгут проводов в сборе	29	Комплекты зарядных катушек	24
Жгут проводов дистанционного управления двигателем	43	Комплекты защиты карбюратора от обледенения	99
Жгут проводов с кнопкой для румпельной рукоятки	42	Комплекты ограничителей дифференциала	39
Зажим для перевозки	40	Комплекты преобразования выносного масляного бака	100
Замок зажигания на транце	44	Комплект электрического пуска	41
Запасные дейдвуды картера редуктора	103	Коробки передач Bigfoot для подвесных четырехтактных Mercury 40–60 л.с.	128
Кнопка для крепления на кожухе	43		

Коробки передач для подвесных Verado 135–200 л.с. L4.	129
Коробки передач для подвесных Verado 200–275 л.с. L6.	129
Коробки передач для подвесных Verado 300 л.с. L6.	129
Коробки передач для подвесных четырехтактных Mercury 150 л.с.	129
Коробки передач для подвесных четырехтактных Mercury 75, 90 и 115 л.с.	128
Крепеж подвесного двигателя.	73
Кронштейн руля без ручки для переноски.	62
Кронштейн румпельной рукоятки.	61
Масляный фильтр – четырехтактные подвесные двигатели.	105
Наборы шестерен и редукторы для высокогорья (4-цил.).	76
Наборы шестерен и редукторы для высокогорья (V-6).	75
Опорные кронштейны изменения наклона для перевозки.	39
Палубный заливочный комплект для масла.	101
Приспособления для подъема – подвесные двигатели.	107
Промывочные приспособления.	77
Регуляторы зарядки.	25
Румпельная рукоятка – рулевой механизм Big Tiller.	53
Свечи зажигания – ограничитель напряж. (резистор).	9
Свечи зажигания – стандартные.	7
Схема крепежа подвесного двигателя.	75
Таблица зажимов для перевозки – Mercury/Mariner/Force.	40
Таблица кабельных рукавов – Mercury/Mariner.	63
Таблица комплектов зарядки аккумулятора – Mercury/Mariner.	29
Таблица комплектов зарядных катушек – Mercury/Mariner.	25
Таблица комплектов румпелей – Mercury/Mariner.	56

Таблица комплектов электрического пуска – Mercury/Mariner.	45
Таблица применений свечей зажигания – 2-тактные двигатели.	16
Таблица применений свечей зажигания – ранние модели Mariner.	21
Таблица применений свечей зажигания – четырехтактные двигатели.	14
Таблица термостатов – Mercury / Mariner	97
Таблица удлинителей карданного вала.	67
Таблица усилителей дифферента – Mercury/Marine (2-тактные).	36
Таблица усилителей дифферента – Mercury/Marine (четырёхтактные).	34
Таблицы применения анодов.	116
Топливные баки – переносные – Premium (не-США).	80
Топливные баки – переносные – Standard (не-США).	81
Топливные баки – переносные – Super (не-США).	80
Топливные фильтры.	88
Топливопроводы и груши подкачки топлива – не-США.	82
Фитинги и компоненты топливпровода.	85

MerCruiser.	131
MerCathode.	203
ZF/Hurth 45C Direct Across.	223
Анод – двигатель.	209
Анод – теплообменник.	210
Аноды – гребной винт.	206
Аноды – картер редуктора.	207
Аноды – корпус карданного вала.	206
Аноды – транец.	205
Аноды – цилиндр дифферента.	209
Блокирующая пластина для выхлопного патрубка.	144
Водозаборники забортной воды.	199
Водоотделитель.	195
Водоотделительные топливные фильтры Racor – бензин.	199

<p>Водоотделительные топливные фильтры Расог – дизельное топливо. 199</p> <p>Водоотделительные топливные фильтры – бензин. 196</p> <p>Водоотделительные топливные фильтры – дизельное топливо. 198</p> <p>Водоотделительный топливный фильтр высокой производительности (бензиновые или дизельные двигатели). 195</p> <p>Выхлопные патрубки для сквозной установки в транце. 143</p> <p>Датчики для двойной станции. 138</p> <p>Дополнительная передняя опора двигателя. 201</p> <p>Зажимы для перевозки. 137</p> <p>Запасные дейдвуды картера редуктора. . . 202</p> <p>Инструменты для диагностики многоцилиндровых моделей. 201</p> <p>Картер редуктора – базовый. 222</p> <p>Картеры редукторов в сборе. 221</p> <p>Комплект анодов. 204</p> <p>Комплект гальванического изолятора. . . . 202</p> <p>Комплект глушителя воздухозаборника. . . 140</p> <p>Комплект закрытой системы охлаждения. . 171</p> <p>Комплект затвора выхлопной трубы. . . . 144</p> <p>Комплект клапана стравливания давления воды. 200</p> <p>Комплект клиньев для карб. двигателей. . . 170</p> <p>Комплект кронштейна выносного масляного фильтра. 193</p> <p>Комплект обратного клапана. 201</p> <p>Комплект ограничительных проставок (наклон вверх). 137</p> <p>Комплект переходника для транца. 202</p> <p>Комплект подкачивающего насоса. 195</p> <p>Комплект подшипников. 136</p> <p>Комплект промывки двигателя. 186</p> <p>Комплект разъема для промывки двигателя. 186</p> <p>Комплект слива циркуляционного насоса двигателя. 185</p> <p>Комплект сливного шланга для морской воды. 185</p>	<p>Комплект топливного фильтра. 195</p> <p>Комплект труб для забора воздуха. 140</p> <p>Комплект фитинга нагревателя для горячей воды. 140</p> <p>Комплекты выносных масляных фильтров 191</p> <p>Комплекты выхлопных коленчатых/подъемных патрубков (8.1L и 8.2L, без ЕС, 2001 г. и новее). 155</p> <p>Комплекты выхлопных подъемных патрубков (газ, компактный, контроль выхлопа) 163</p> <p>Комплекты выхлопных труб. 144</p> <p>Комплекты для мониторинга трансмиссионного масла. 137</p> <p>Комплекты натяжного устройства. 190</p> <p>Комплекты ограничительных проставок в дифференте. 137</p> <p>Комплекты откидных клапанов для выхлопных патрубков. 144</p> <p>Комплекты перемещения холодного топлива. 171</p> <p>Комплекты подъемных выхлопных патрубков (бенз., смазываемое соединение, 2002 и старше). 148</p> <p>Комплекты подъемных выхлопных патрубков для дизельных двигателей. 147</p> <p>Комплекты подъемных патрубков для выхлопных труб (бенз., сухое соединение, маленький блок, без ЕС, 2002 г. и новее). 149</p> <p>Комплекты поликлиновых ремней. 138</p> <p>Комплекты удлинителей карданного вала (промежуточного вала). 188</p> <p>Комплекты шлангов для слива масла. . . . 193</p> <p>Контроль выхлопа комплектов выхлопных коленчатых подъемных патрубков (8.1L). 165</p> <p>Контроль выхлопа комплектов выхлопных коленчатых подъемных патрубков (8.2L). 166</p> <p>Корпуса приводных валов в сборе. 219</p> <p>Корпусы ведущего вала – базовые. 220</p> <p>Крышки для двигателей по заказу. 136</p> <p>Муфты гребного вала только для MIE. . . . 201</p> <p>Поворотн-откидные колонки – Alpha One 215</p>
--	---

Поворотно-откидные колонки – Alpha One Gen II.	215
Поворотно-откидные колонки – Bravo One	216
Поворотно-откидные колонки – Bravo One (Classic).	216
Поворотно-откидные колонки – Bravo One (SeaCore).	216
Поворотно-откидные колонки – Bravo Three.	218
Поворотно-откидные колонки – Bravo Three (Classic).	217
Поворотно-откидные колонки – Bravo Three (SeaCore).	218
Поворотно-откидные колонки – Bravo Two	217
Поворотно-откидные колонки – Bravo Two (Classic).	217
Поворотно-откидные колонки – Bravo Two (SeaCore).	217
Промывочные приспособления.	187
Свечи зажигания – MerCruiser.	131
Таблица анодов – MerCruiser.	211
Таблица анодов – гайка гребного винта	207
Таблица выхлопных подъемных патрубков – бензиновые двигатели (двигатели без ЕС).	157
Таблица выхлопных подъемных патрубков – газ, двигатели с контролем выхлопа.	169
Таблица комплектов выносных масляных фильтров.	192
Таблица комплектов закрытой системы охлаждения (выхлоп с сухим соединением).	177
Таблица комплектов закрытой системы охлаждения - MCM (выхлоп с предварительным сухим соединением).	181
Таблица комплектов закрытой системы охлаждения - MIE (выхлоп с предварительным сухим соединением).	183
Таблица комплектов закрытой системы охлаждения - Ski (выхлоп с предварительным сухим соединением).	184

Таблица комплектов кронштейна для выносного масляного фильтра.	193
Таблица комплектов с поликлиновыми ремнями.	139
Таблица комплектов Т-фитингов для нагревателей воды.	141
Таблица комплектов удлинителя карданного вала (промежуточного вала).	190
Таблица комплектов шланга для слива масла.	194
Таблица свечей зажигания – MerCruiser	131
Таблицы анодов – аксессуары и бортовые двигатели.	214
Транец в сборе – Alpha.	214
Транец в сборе – Bravo.	214
Транец в сборе – Bravo (SeaCore).	214
Трансмиссии V-образные ZF/Hurth 630.	224
Трансмиссии для дифф. на нос Borg Warner / Velvet.	224
Трансмиссии для дифф. на нос ZF/Hurth 630A.	223
Трансмиссии прямоприводные Borg Warner / Velvet.	224
Фильтр забортной воды.	200
Фитинги выхлопного коллектора.	170

Гоночные двигатели.	225
Champ/S3000	225
MerCathode.	238
Аксессуары X-Haust.	240
Аксессуары поворотной колонки.	234
Вспомогательное оборудование Race DTS	243
Головки цилиндра для 2.5 EFI Drag.	225
Головки цилиндра для подвесного двигателя V-6.	226
Двигатели M8.	241
Двигатели QC4v.	242
Детали для подключения.	230
Индикатор рулевого механизма NXT1.	241
Карданный вал в сборе.	245
Комплект глушителей 2-й ступени.	240

Комплект для бачка редуктора подвешенного двигателя.	230	Топливный фильтр в сборе.	228
Комплект карданной передачи NXT1.	241	Узлы транцевой пластины серии M.	241
Комплект клапана стравливания давления воды.	233	Усиленные кабели аккумулятора для подвешенных двигателей V-6.	226
Комплект напольной установки.	238	Установленный на транце водозаборник.	245
Комплект преобразования карданного кольца Bravo.	243	Шланги дифферента.	229
Комплект ступицы гребного винта NXT1.	241	Шумоподавитель X-Haust.	238
Комплект усиленного гребного вала Bravo HD.	245	Электрические топливные насосы.	227
Комплекты водозаборников NXT1.	242	Водометные приводы Jet Drive.	246
Комплекты выводящих труб глушителя 1-й ступени X-Haust.	238	Аноды – Sport Jet.	253
Комплекты для промывки.	230	Глушители.	252
Комплекты жгутов для подключения двигателя (не DTS).	236	Замок зажигания со жгутом проводов.	250
Комплекты оборудования выводящей трубы X-Haust.	239	Запасная решетка заборника.	251
Комплекты проставок.	233	Комплекты для промывки.	251
Комплекты усиленных гребных валов подвешенных двигателей.	225	Наконечник для стержня кабеля рулевого механизма.	249
Комплекты усовершенствования подшипников.	245	Образец туннеля.	252
Корпус ведущего вала на 12" в сборе	229	Рулевой механизм для Jet Drive с поворотом на 135 и 270 градусов.	248
Набор шестерен подвешенных двигателей для моделей 2.5L.	232	Таблица анодов – Sport Jet.	253
Насосы дифференциальной системы.	229	Таблица уплотнительных колец насоса	252
Переключатели и электрические компоненты.	228	Трос газа/реверса Platinum Plus SAE.	248
Пластиковые пластинчатые клапаны.	226	Тросы реверса для Jet Drive.	246
Пластины удлинителя (крыла).	237	Уплотнительные кольца насоса.	252
Подвески двигателя.	233	Фитинги переборки и комплекты сильфонов кабеля рулевого механизма.	250
Редукторы подвешенных двигателей – Sport Master для моделей 2.5L.	232	Аккумуляторы и вспомогательные устройства Marine.	255
Редукторы подвешенных двигателей – Torque Master для моделей 2.5L.	232	Аккумуляторы Marine.	255
Рулевой механизм с усилителем.	242	Вспомогательные устройства для аккумуляторов.	256
Силовые головки 2.5L Drag.	225	Отражательные крышки с отверстиями.	257
Статор.	226	Демонстрационные стенды на торговых точках.	261
Таблицы редукторов – модели подвешенных двигателей 2.5L.	231	Комплекты продуктов на месте продажи.	261
Топливный фильтр.	237	Логотипы.	262
		Стенды и продукты для торговых точек.	261

Подвесные двигатели

Свечи зажигания – стандартные

В этом разделе содержатся не все используемые свечи зажигания. Приведенные здесь свечи зажигания являются запасными деталями, которые рекомендуются сервисной службой Mercury/Mariner на момент печати. Рекомендации для конкретных моделей подвесных двигателей см. в таблицах применений, расположенных после этого раздела.

Свеча зажигания



33- 8M0114743

NGK VP6HS-10/18. Проверьте и установите зазор согласно данным в руководстве пользователя или на ярлыке с информацией о контроле выхлопа (при наличии).

Цена определяется отдельно, продается в следующем объеме: 4

Свеча зажигания



33- 13686Q

NGK, BU8H, проверьте и установите зазор согласно данным в руководстве пользователя или на ярлыке с информацией о контроле выхлопа (при наличии).

Цена определяется отдельно, продается в следующем объеме: 10

Свеча зажигания



33- 8M0114746

NGK, VP8HS-15, проверьте и установите зазор согласно данным в руководстве пользователя или на ярлыке с информацией о контроле выхлопа (при наличии).

Цена определяется отдельно, продается в следующем объеме: 4

Свеча зажигания



33- 8M0114740

NGK, V7HS-10, проверьте и установите зазор согласно данным в руководстве пользователя или на ярлыке с информацией о контроле выхлопа (при наличии).

Цена определяется отдельно, продается в следующем объеме: 4

Свеча зажигания



33- 82370M 1

NGK, V6HS, проверьте и установите зазор согласно данным в руководстве пользователя или на ярлыке с информацией о контроле выхлопа (при наличии).

Цена определяется отдельно, продается в следующем объеме: 4

33- 8M0114739

NGK V7HS/82. Проверьте и установите зазор согласно данным в руководстве пользователя или на ярлыке с информацией о контроле выхлопа (при наличии).

Цена определяется отдельно, продается в следующем объеме: 4

33- 8M0114741

NGK V8HS /68. Проверьте и установите зазор согласно данным в руководстве пользователя или на ярлыке с информацией о контроле выхлопа (при наличии).

Цена определяется отдельно, продается в следующем объеме: 4

Свеча зажигания



33- 8M0114737

NGK, V5HS, проверьте и установите зазор согласно данным в руководстве пользователя или на ярлыке с информацией о контроле выхлопа (при наличии).

Цена определяется отдельно, продается в следующем объеме: 4

Подвесные двигатели

Свеча зажигания



33-97180Q

NGK, BUHW, проверьте и установите зазор согласно данным в руководстве пользователя или на ярлыке с информацией о контроле выхлопа (при наличии).

Цена определяется отдельно, продается в следующем объеме: 10

33-97182Q

NGK, BUHW-2, проверьте и установите зазор согласно данным в руководстве пользователя или на ярлыке с информацией о контроле выхлопа (при наличии).

Цена определяется отдельно, продается в следующем объеме: 10

Свеча зажигания



33-8M0114744

NGK, BP7HS-10, проверьте и установите зазор согласно данным в руководстве пользователя или на ярлыке с информацией о контроле выхлопа (при наличии).

Цена определяется отдельно, продается в следующем объеме: 4

Свеча зажигания



33-8M0114742

NGK, B9HS-10, проверьте и установите зазор согласно данным в руководстве пользователя или на ярлыке с информацией о контроле выхлопа (при наличии).

Цена определяется отдельно, продается в следующем объеме: 4

Свеча зажигания



33-813412

NGK, B7FS, проверьте и установите зазор согласно данным в руководстве пользователя или на ярлыке с информацией о контроле выхлопа (при наличии).

Цена определяется отдельно, продается в следующем объеме: 10

Свеча зажигания



33-813413

NGK, B7S, проверьте и установите зазор согласно данным в руководстве пользователя или на ярлыке с информацией о контроле выхлопа (при наличии).

Цена определяется отдельно, продается в следующем объеме: 10

Свеча зажигания



33-813469

NGK, B6S, проверьте и установите зазор согласно данным в руководстве пользователя или на ярлыке с информацией о контроле выхлопа (при наличии).

Цена определяется отдельно, продается в следующем объеме: 10

Свеча зажигания



33-816737Q

NGK, VP8HN-10, проверьте и установите зазор согласно данным в руководстве пользователя или на ярлыке с информацией о контроле выхлопа (при наличии).

Цена определяется отдельно, продается в следующем объеме: 10

Свеча зажигания



33-816737B 2

NGK, VP8HN-10, проверьте и установите зазор согласно данным в руководстве пользователя или на ярлыке с информацией о контроле выхлопа (при наличии).

25 свечей зажигания в одной заводской упаковке.

Цена определяется отдельно, продается в следующем объеме: 25

Свеча зажигания



33-896323

Champion, L82C, проверьте и установите зазор согласно данным в руководстве пользователя или на ярлыке с информацией о контроле выхлопа (при наличии).

Цена определяется отдельно, продается в следующем объеме: 4

Свечи зажигания – ограничитель напряж. (резистор)

В этом разделе содержатся не все используемые свечи зажигания. Приведенные здесь свечи зажигания являются запасными деталями, которые рекомендуются сервисной службой Mercury/Mariner на момент печати. Рекомендации для конкретных моделей подвесных двигателей см. в таблицах применений, расположенных после этого раздела.

Свеча зажигания



33- 941

Champion, QL77CC, проверьте и установите зазор согласно данным в руководстве пользователя или на ярлыке с информацией о контроле выхлопа (при наличии).

Цена определяется отдельно, продается в следующем объеме: 6

Свеча зажигания



33- 14103550

NGK, BUZHW, проверьте и установите зазор согласно данным в руководстве пользователя или на ярлыке с информацией о контроле выхлопа (при наличии).

Цена определяется отдельно, продается в следующем объеме: 10

33- 14103568

NGK, BUZ8H, проверьте и установите зазор согласно данным в руководстве пользователя или на ярлыке с информацией о контроле выхлопа (при наличии).

Цена определяется отдельно, продается в следующем объеме: 10

33- 14103Q

NGK, BUZHW-2, проверьте и установите зазор согласно данным в руководстве пользователя или на ярлыке с информацией о контроле выхлопа (при наличии).

Подвесные двигатели

Свеча зажигания



33- 14814Q

NGK, BPZ8HS-10, проверьте и установите зазор согласно данным в руководстве пользователя или на ярлыке с информацией о контроле выхлопа (при наличии).

Цена определяется отдельно, продается в следующем объеме: 10

Свеча зажигания



33- 14814568

NGK, BPZ8HS-15, проверьте и установите зазор согласно данным в руководстве пользователя или на ярлыке с информацией о контроле выхлопа (при наличии).

Цена определяется отдельно, продается в следующем объеме: 10

Свеча зажигания



33- 17719547

NGK, BPR7HS-10, проверьте и установите зазор согласно данным в руководстве пользователя или на ярлыке с информацией о контроле выхлопа (при наличии).

Цена определяется отдельно, продается в следующем объеме: 10

33- 19796

NGK, BPR6HS-10, проверьте и установите зазор согласно данным в руководстве пользователя или на ярлыке с информацией о контроле выхлопа (при наличии).

Цена определяется отдельно, продается в следующем объеме: 10

Свеча зажигания



33- 803507

NGK, DCPR6E, проверьте и установите зазор согласно данным в руководстве пользователя или на ярлыке с информацией о контроле выхлопа (при наличии).

Цена определяется отдельно, продается в следующем объеме: 10

Свеча зажигания



33- 813418

NGK, BR9HS-10, проверьте и установите зазор согласно данным в руководстве пользователя или на ярлыке с информацией о контроле выхлопа (при наличии).

Цена определяется отдельно, продается в следующем объеме: 10

Свеча зажигания



33- 813472

NGK, BR6HS, проверьте и установите зазор согласно данным в руководстве пользователя или на ярлыке с информацией о контроле выхлопа (при наличии).

Цена определяется отдельно, продается в следующем объеме: 10

Свеча зажигания



33-816837Q

NGK, BPZ8HN-10, проверьте и установите зазор согласно данным в руководстве пользователя или на ярлыке с информацией о контроле выхлопа (при наличии).

Цена определяется отдельно, продается в следующем объеме: 10

Свеча зажигания



33-824406 8

NGK, BR8HS-10, проверьте и установите зазор согласно данным в руководстве пользователя или на ярлыке с информацией о контроле выхлопа (при наличии).

Цена определяется отдельно, продается в следующем объеме: 10

Свеча зажигания



33-827858Q

NGK, DPR6EA-9, проверьте и установите зазор согласно данным в руководстве пользователя или на ярлыке с информацией о контроле выхлопа (при наличии).

Цена определяется отдельно, продается в следующем объеме: 10

Свеча зажигания



33-827859

NGK, CR6HS, проверьте и установите зазор согласно данным в руководстве пользователя или на ярлыке с информацией о контроле выхлопа (при наличии).

Цена определяется отдельно, продается в следующем объеме: 10

Свеча зажигания



33-828942

NGK, BR7HS-10, проверьте и установите зазор согласно данным в руководстве пользователя или на ярлыке с информацией о контроле выхлопа (при наличии).

Цена определяется отдельно, продается в следующем объеме: 10

Свеча зажигания



33-843220Q

NGK, LZFR6J, проверьте и установите зазор согласно данным в руководстве пользователя или на ярлыке с информацией о контроле выхлопа (при наличии).

Цена определяется отдельно, продается в следующем объеме: 4

Подвесные двигатели

Свеча зажигания – магазинная упаковка



33-8M0058936

NGK, IZFR6J, проверьте и установите зазор согласно данным в руководстве пользователя или на ярлыке с информацией о контроле выхлопа (при наличии).

25 свечей зажигания в одной заводской упаковке.

Цена определяется отдельно, продается в следующем объеме: 25

Свеча зажигания



33-8M0057936

NGK, ZFR5F, проверьте и установите зазор согласно данным в руководстве пользователя или на ярлыке с информацией о контроле выхлопа (при наличии).

Цена определяется отдельно, продается в следующем объеме: 4

Свеча зажигания



859495Q

Champion, LFR5A-11, проверьте и установите зазор согласно данным в руководстве пользователя или на ярлыке с информацией о контроле выхлопа (при наличии).

Цена определяется отдельно, продается в следующем объеме: 10

Свеча зажигания



33-881284Q

NGK, LFR6A-11, проверьте и установите зазор согласно данным в руководстве пользователя или на ярлыке с информацией о контроле выхлопа (при наличии).

Цена определяется отдельно, продается в следующем объеме: 10

Свеча зажигания



33-883323001

Champion, RA8HC, проверьте и установите зазор согласно данным в руководстве пользователя или на ярлыке с информацией о контроле выхлопа (при наличии).

Цена определяется отдельно, продается в следующем объеме: 4

Свеча зажигания



33-889246Q39

NGK, ILFR6GE, проверьте и установите зазор согласно данным в руководстве пользователя или на ярлыке с информацией о контроле выхлопа (при наличии).

Цена определяется отдельно, продается в следующем объеме: 4

Свеча зажигания – магазинная упаковка



33-8M0058934

NGK ILFR6GE, проверьте и установите зазор согласно данным в руководстве пользователя или на ярлыке с информацией о контроле выхлопа (при наличии).

25 свечей зажигания в одной заводской упаковке.

Цена определяется отдельно, продается в следующем объеме: 25

Свеча зажигания



33-889597Q

NGK IZFR5G, проверьте и установите зазор согласно данным в руководстве пользователя или на ярлыке с информацией о контроле выхлопа (при наличии).

Цена определяется отдельно, продается в следующем объеме: 4

Свеча зажигания – магазинная упаковка



33-8M0058933

NGK IZFR5G, проверьте и установите зазор согласно данным в руководстве пользователя или на ярлыке с информацией о контроле выхлопа (при наличии).

25 свечей зажигания в одной заводской упаковке.

Цена определяется отдельно, продается в следующем объеме: 25

Свеча зажигания



33-892567Q

NGK IZFR5J, проверьте и установите зазор согласно данным в руководстве пользователя или на ярлыке с информацией о контроле выхлопа (при наличии).

Цена определяется отдельно, продается в следующем объеме: 4

Свеча зажигания – магазинная упаковка



33-8M0058935

NGK IZFR5J, проверьте и установите зазор согласно данным в руководстве пользователя или на ярлыке с информацией о контроле выхлопа (при наличии).

25 свечей зажигания в одной заводской упаковке.

Цена определяется отдельно, продается в следующем объеме: 25

Свеча зажигания



33-896329874

Champion, RL82C, проверьте и установите зазор согласно данным в руководстве пользователя или на ярлыке с информацией о контроле выхлопа (при наличии).

Цена определяется отдельно, продается в следующем объеме: 4

Подвесные двигатели

Свеча зажигания

33-898829001

NGK, LFR4A-E, проверьте и установите зазор согласно данным в руководстве пользователя или на ярлыке с информацией о контроле выхлопа (при наличии).

Цена определяется отдельно, продается в следующем объеме: 10

Свеча зажигания

33-889246Q39

NGK, ILFR6GE, проверьте и установите зазор согласно данным в руководстве пользователя или на ярлыке с информацией о контроле выхлопа (при наличии).

Цена определяется отдельно, продается в следующем объеме: 4

Таблица применений свечей зажигания – четырехтактные двигатели

Таблица применений свечей зажигания – четырехтактные подвесные двигатели

Модель	Диапазон # серий	Артикул Megsury (стандартные свечи)	Артикул производителя (стандартные свечи)	Артикул Megsury (свечи с ограничителем напряж./резистором)	Артикул производителя (свечи с ограничителем напряж./резистором)	Зазор
2.5 (четырёхтактные)	JPN 0R131842 и выше	Нет	Неприменимо	33-803507	NGK DCPR6E	0.033
3.5 (четырёхтактные)	JPN 0R131842 и выше	Нет	Неприменимо	33-803507	NGK DCPR6E	0.033
4 (четырёхтактные)	JPN 0R000001 и выше	Нет	Неприменимо	33-803507	NGK DCPR6E	0.035
4 (четырёхтактные)	BEL 0P073456 и выше	Нет	Неприменимо	33-803507	NGK DCPR6E	0.035
5 (четырёхтактные)	JPN 0R000001 и выше	Нет	Неприменимо	33-803507	NGK DCPR6E	0.035
5 (четырёхтактные)	BEL 0P073456 и выше	Нет	Неприменимо	33-803507	NGK DCPR6E	0.035
6 (четырёхтактные)	JPN 0R000001 и выше	Нет	Неприменимо	33-803507	NGK DCPR6E	0.035
6 (четырёхтактные)	BEL 0P073456 и выше	Нет	Неприменимо	33-803507	NGK DCPR6E	0.035
8 (четырёхт. Vodensee)	USA 0H000058 - 0H017349	Нет	Неприменимо	33-827859	NGK CR6HS	0.026
8 (четырёхт. Vodensee)	USA 0G760300 - 0T178499	Нет	Неприменимо	33-827859	NGK CR6HS	0.026
8 (четырёхт. Vodensee)	BEL 0P086824 - 0P325499	Нет	Неприменимо	33-827858Q	NGK DPR 6EA-9	0.035
8 (четырёхтактные)	JPN 0R042475 и выше	Нет	Неприменимо	33-803507	NGK DCPR6E	0.033
8 (четырёхтактные)	BEL 0P325500 и выше	Нет	Неприменимо	33-803507	NGK DCPR6E	0.033
9.9 (четырёхтактные)	USA 0H000058 - 0H016909	Нет	Неприменимо	33-827859	NGK CR6HS	0.026
9.9 (четырёхтактные)	USA 0G760300 - 0T979999	Нет	Неприменимо	33-827858Q	NGK DPR 6EA-9	0.035
9.9 (четырёхтактные)	BEL 0P075166 - 0P325499	Нет	Неприменимо	33-827858Q	NGK DPR 6EA-9	0.035
9.9 (четырёхтактные)	JPN 0R042475 и выше	Нет	Неприменимо	33-803507	NGK DCPR6E	0.033
9.9 (четырёхтактные)	BEL 0P325500 и выше	Нет	Неприменимо	33-803507	NGK DCPR6E	0.033
15 (четырёхтактные)	USA 0G590000 - 1B727495	Нет	Неприменимо	33-827858Q	NGK DPR 6EA-9	0.035
15 (четырёхтактные)	BEL 9973100 и выше	Нет	Неприменимо	33-827858Q	NGK DPR 6EA-9	0.035
15 четырёхтактный, (карбюраторные и EFI)	JPN 0R235949 и выше	Нет	Неприменимо	33-803507	NGK DCPR6E	0.033
20 четырёхтактный, (карбюраторные и EFI)	JPN 0R235168 и выше	Нет	Неприменимо	33-803507	NGK DCPR6E	0.033
25 (карб., четырёхтактные)	USA 0G590000 - 1B344298	Нет	Неприменимо	33-827858Q	NGK DPR 6EA-9	0.035
25 (карб., четырёхтактные)	BEL 9973100 - 0P388282	Нет	Неприменимо	33-827858Q	NGK DPR 6EA-9	0.035
25 (EFI, четырёхтактные)	JPN 0R106999 и выше	Нет	Неприменимо	33-803507	NGK DCPR6E	0.033
25 (EFI, четырёхтактные)	BEL 0P401000 и выше	Нет	Неприменимо	33-803507	NGK DCPR6E	0.033
25 (JET, четырёхтактные)	JPN 0R165086 и выше	Нет	Неприменимо	33-803507	NGK DCPR6E	0.033
30 (карб., четырёхтактные)	USA 0G760300 - 1B226999	Нет	Неприменимо	33-827858Q	NGK DPR 6EA-9	0.035
30 (карб., четырёхтактные)	BEL 0P094500 - 0P400999	Нет	Неприменимо	33-827858Q	NGK DPR 6EA-9	0.035
30 (EFI, четырёхтактные)	USA 0T409000 - 1B226999	Нет	Неприменимо	33-883323001	Champion RA8HC	0.040

Модель	Диапазон # серий	Артикул Mercury (стандартные свечи)	Артикул производителя (стандартные свечи)	Артикул Mercury (свечи с ограничителем напряж./резистором)	Артикул производителя (свечи с ограничителем напряж./резистором)	Зазор
30 (EFI, четырехтактные)	JPN 0R106999 и выше	Нет	Неприменимо	33-803507	NGK DCPR6E	0.033
40 (3-цил. карб., четырехтактные)	USA 0G760300 - 1B226999	Нет	Неприменимо	33-827858Q	NGK DPR 6EA-9	0.035
40 (3-цил. карб., четырехтактные)	BEL 0P094500 - 0P400999	Нет	Неприменимо	33-827858Q	NGK DPR 6EA-9	0.035
40 (3-цил. EFI, четырехтактные)	USA 0T409000 и выше	Нет	Неприменимо	33-883323001	Champion RA8HC	0.040
40 (3-цил. EFI, четырехтактные)	BEL 0P153500 и выше	Нет	Неприменимо	33-883323001	Champion RA8HC	0.040
40 (3-цил. EFI, четырехтактные)	CHN 1C000001 и выше	Нет	Неприменимо	33-883323001	Champion RA8HC	0.040
40/45 (4-цил. четырехтактные)	USA 0G231123 - 0T178499	Нет	Неприменимо	33-827858Q	NGK DPR 6EA-9	0.035
40 (4-цил. карб., четырехтактные)	USA 0T228405 - 0T598999	Нет	Неприменимо	33-827858Q	NGK DPR 6EA-9	0.035
40 (4-цил. карб., четырехтактные)	BEL 0P094500 - 0P206999	Нет	Неприменимо	33-827858Q	NGK DPR 6EA-9	0.035
40 (4-цил. EFI, четырехтактные)	USA 0T409000 и выше	Нет	Неприменимо	33-883323001	Champion RA8HC	0.040
40 (4-цил. EFI, четырехтактные)	BEL 0P207000 и выше	Нет	Неприменимо	33-883323001	Champion RA8HC	0.040
40 (4-цил. EFI, четырехтактные)	CHN 1C000001 и выше	Нет	Неприменимо	33-883323001	Champion RA8HC	0.040
40 (JET, 4-цил. EFI, четырехтактные)	CHN 1C051324 и выше	Нет	Неприменимо	33-883323001	Champion RA8HC	0.040
50 (четырёхтактные)	USA 0G231123 - 0T178499	Нет	Неприменимо	33-827858Q	NGK DPR 6EA-9	0.035
50 (карб., четырехтактные)	USA 0T178500 - 0T598999	Нет	Неприменимо	33-827858Q	NGK DPR 6EA-9	0.035
50 (карб., четырехтактные)	BEL 0P094500 - 0P206999	Нет	Неприменимо	33-827858Q	NGK DPR 6EA-9	0.035
50 (EFI, четырехтактные)	USA 0T409000 и выше	Нет	Неприменимо	33-883323001	Champion RA8HC	0.040
50 (EFI, четырехтактные)	BEL 0P207000 и выше	Нет	Неприменимо	33-883323001	Champion RA8HC	0.040
50 (EFI, четырехтактные)	CHN 1C000001 и выше	Нет	Неприменимо	33-883323001	Champion RA8HC	0.040
60 (карб., четырехтактные)	USA 0T178500 - 0T598999	Нет	Неприменимо	33-827858Q	NGK DPR 6EA-9	0.035
60 (карб., четырехтактные)	BEL 0P094500 - 0P206999	Нет	Неприменимо	33-827858Q	NGK DPR 6EA-9	0.035
60 (EFI, четырехтактные)	USA 0T409000 и выше	Нет	Неприменимо	33-883323001	Champion RA8HC	0.040
60 (EFI, четырехтактные)	BEL 0P207000 и выше	Нет	Неприменимо	33-883323001	Champion RA8HC	0.040
60 (EFI, четырехтактные)	CHN 1C000001 и выше	Нет	Неприменимо	33-883323001	Champion RA8HC	0.040
75 (четырёхтактные, 1596 см куб.)	USA 0G960500 - 1B366822	Нет	Неприменимо	859495Q	NGK LFR5A-11	0.043
75, четырехтактный, 1.7 л	USA 1B366823 - 2B094995	Нет	Неприменимо	33-898829001	NGK LFR4A-E	0.032
Четырёхтактные 75, 2.1L	USA 2B094996 и выше	Нет	Неприменимо	33-8M0057936	NGK ZFR5F	0.032
80, четырехтактный, 1.7 л	USA 1B366823 - 2B094995	Нет	Неприменимо	33-898829001	NGK LFR4A-E	0.032
Четырёхтактные 80, 2.1L	USA 2B094996 и выше	Нет	Неприменимо	33-8M0057936	NGK ZFR5F	0.032
80 (четырёхтактные)	BEL 0P401000 и выше	Нет	Неприменимо	33-898829001	NGK LFR4A-E	0.032
90 (четырёхтактные, 1596 см куб.)	USA 0G960500 - 1B366822	Нет	Неприменимо	859495Q	NGK LFR5A-11	0.043
90, четырехтактный, 1.7 л	USA 1B366823 - 2B094995	Нет	Неприменимо	33-898829001	NGK LFR4A-E	0.032
Четырёхтактные 90, 2.1L	USA 2B094996 и выше	Нет	Неприменимо	33-8M0057936	NGK ZFR5F	0.032
100, четырехтактный, 1.7 л	USA 1B366823 - 2B094995	Нет	Неприменимо	33-898829001	NGK LFR4A-E	0.032
Четырёхтактные 100, 2.1L	USA 2B094996 и выше	Нет	Неприменимо	33-8M0057936	NGK ZFR5F	0.032
100 (четырёхтактные)	BEL 0P401000 и выше	Нет	Неприменимо	33-898829001	NGK LFR4A-E	0.032
115 (EFI, четырехтактные, 1741 см куб.)	USA 0T178500 - 1B366822	Нет	Неприменимо	33-881284Q	NGK LFR6A-11	0.041
115, четырехтактный, 1.7 л	USA 1B366823 - 2B094995	Нет	Неприменимо	33-898829001	NGK LFR4A-E	0.032
115/115 ProXS четырехтактные, 2.1L	USA 2B094996 и выше	Нет	Неприменимо	33-8M0057936	NGK ZFR5F	0.032
135 (Verado)	USA 1B227000 и выше	Нет	Неприменимо	33-889246Q39	NGK ILFR6GE	0.031
135 (Verado)	BEL 0P419487 и выше	Нет	Неприменимо	33-889246Q39	NGK ILFR6GE	0.031
150 (EFI, четырехтактные)	USA 1B905505 и выше	Нет	Неприменимо	33-8M0057936	NGK ZFR5F	0.032
150 (Verado)	USA 1B227000 и выше	Нет	Неприменимо	33-889246Q39	NGK ILFR6GE	0.031
150 (Verado)	BEL 0P419487 и выше	Нет	Неприменимо	33-889246Q39	NGK ILFR6GE	0.031
175 (Verado)	USA 1B227000 и выше	Нет	Неприменимо	33-889246Q39	NGK ILFR6GE	0.031
175 (Verado)	BEL 0P464488 и выше	Нет	Неприменимо	33-889246Q39	NGK ILFR6GE	0.031
200 (Verado, 4- и 6-цил.)	USA 0T980000 и выше	Нет	Неприменимо	33-889246Q39	NGK ILFR6GE	0.031
200 (Verado, 4- и 6-цил.)	BEL 0P409357 и выше	Нет	Неприменимо	33-889246Q39	NGK ILFR6GE	0.031
225 (EFI, четырехтактные)	USA 0T653945 и выше	Нет	Неприменимо	859495Q	NGK LFR5A-11	0.043
225 (Verado)	USA 0T980000 и выше	Нет	Неприменимо	33-889246Q39	NGK ILFR6GE	0.031
225 (Verado)	BEL 0P409357 и выше	Нет	Неприменимо	33-889246Q39	NGK ILFR6GE	0.031

Подвесные двигатели

Модель	Диапазон # серий	Артикул Mercru (стандартные свечи)	Артикул производителя (стандартные свечи)	Артикул Mercru (свечи с ограничителем напряж./резистором)	Артикул производителя (свечи с ограничителем напряж./резистором)	Зазор
250 (Verado)	USA 0T980000 и выше	Нет	Неприменимо	33-889246Q39	NGK ILFR6GE	0.031
250 (Verado)	BEL 0P409357 и выше	Нет	Неприменимо	33-889246Q39	NGK ILFR6GE	0.031
275 (Verado)	USA 0T980000 и выше	Нет	Неприменимо	33-889246Q39	NGK ILFR6GE	0.031
275 (Verado)	BEL 0P409357 и выше	Нет	Неприменимо	33-889246Q39	NGK ILFR6GE	0.031
300 (Verado)	USA 0T980000 и выше	Нет	Неприменимо	33-889246Q39	NGK ILFR6GE	0.031
300 (Verado)	BEL 0P520553 и выше	Нет	Неприменимо	33-889246Q39	NGK ILFR6GE	0.031
350 (Verado)	USA 1B718256 и выше	Нет	Неприменимо	33-889246Q39	NGK ILFR6GE	0.031

Таблица применений свечей зажигания – 2-тактные двигатели

Таблица применений свечей зажигания – 2-тактные подвесные двигатели

Модель	Диапазон # серий	Артикул Mercru (стандартные свечи)	Артикул производителя (стандартные свечи)	Артикул Mercru (свечи с ограничителем напряж./резистором)	Артикул производителя (свечи с ограничителем напряж./резистором)	Зазор
2,2	USA 8075603 и выше	Нет	Неприменимо	33- 19796	NGK BPR6HS-10	0.040
2,5	0A855097 и выше	33-8M0114743	NGK BP6HS-10	33- 19796	NGK BPR6HS-10	0.040
3	0A855097 - 0G710612	Нет	Неприменимо	33- 19796	NGK BPR6HS-10	0.040
3,3	0D901217 и выше	33-8M0114743	NGK BP6HS-10	33- 19796	NGK BPR6HS-10	0.040
3,5	USA 6202173 и выше	33-8M0114743	NGK BP6HS-10	33- 19796	NGK BPR6HS-10	0.040
3,6	USA 5404657 и выше	33-8M0114744	NGK BP7HS-10	33- 17719547	NGK BPR7HS-10	0.040
3,6	BEL 9252831 и выше	33-8M0114744	NGK BP7HS-10	33- 17719547	NGK BPR7HS-10	0.040
3,6	CAN 7145388 и выше	33-8M0114744	NGK BP7HS-10	33- 17719547	NGK BPR7HS-10	0.040
3.9 (39)	1655013 - 2498135	33-8M0114737	NGK B5HS	Нет	Неприменимо	0.025
4 (40) (1-цил.)	2498136 - 2771621	33-8M0114737	NGK B5HS	Нет	Неприменимо	0.030
4 (40) (1-цил.)	2771622 - 0A809600	33- 97182Q	NGK BUHW-2	33- 14103Q	NGK BUZHW-2	
4 (40) (2-цил.) Gnat	BEL 9075839 - 9256980	33- 82370M 1	NGK B6HS	33- 813472	NGK BR6HS	0.050
4 (40) (2-цил.) Gnat	CAN 7085673 - 7146487	33- 82370M 1	NGK B6HS	33- 813472	NGK BR6HS	0.050
4 (40) (2-цил.)	USA 5589202 - 5595531	33-8M0114744	NGK BP7HS-10	33- 17719547	NGK BPR7HS-10	0.040
4 (40) (2-цил.)	AUS 8065265 - 8068064	33-8M0114744	NGK BP7HS-10	33- 17719547	NGK BPR7HS-10	0.040
4 (40) (2-цил.)	BEL 9256981 - 9258280	33-8M0114744	NGK BP7HS-10	33- 17719547	NGK BPR7HS-10	0.040
4 (40) (2-цил.)	CAN 7146488 - 7143687	33-8M0114744	NGK BP7HS-10	33- 17719547	NGK BPR7HS-10	0.040
4 (1-цил.)	USA 0A809601 и выше	33-8M0114744	NGK BP7HS-10	33- 17719547	NGK BPR7HS-10	0.040
4 (1-цил.)	BEL 9477830 и выше	33-8M0114744	NGK BP7HS-10	33- 17719547	NGK BPR7HS-10	0.040
4.5 (45) (1-цил.)	USA 4107220 - 0A809600	33- 97182Q	NGK BUHW-2	33- 14103Q	NGK BUZHW-2	
4.5 (45) (1-цил.)	AUS 8026540 и выше	33- 97182Q	NGK BUHW-2	33- 14103Q	NGK BUZHW-2	
4.5 (45) (1-цил.)	BEL 9072179 - 9477829	33- 97182Q	NGK BUHW-2	33- 14103Q	NGK BUZHW-2	
4.5 (45) (1-цил.)	CAN 7045758 и выше	33- 97182Q	NGK BUHW-2	33- 14103Q	NGK BUZHW-2	
5 (1-цил.)	USA 0A809601 и выше	33-8M0114744	NGK BP7HS-10	33- 17719547	NGK BPR7HS-10	0.040
5 (1-цил.)	BEL 9477830 и выше	33-8M0114744	NGK BP7HS-10	33- 17719547	NGK BPR7HS-10	0.040
6 (60)	USA 1408611 - 2126763	33-813469	NGK B6S	Нет	Неприменимо	0.025
6 (60)	CAN 1958792 - 2096170	33-813469	NGK B6S	Нет	Неприменимо	0.025
6 (60) (60J)	USA 2126764 и выше	33- 82370M 1	NGK B6HS	33- 813472	NGK BR6HS	0.030
6 (60) (60J)	CAN 2096171 и выше	33- 82370M 1	NGK B6HS	33- 813472	NGK BR6HS	0.030
6	USA 0A197112 - 0T800749	33-816737Q	NGK BP8H-N-10	33-816837Q	NGK BPZ8H-N-10	0.040
6	BEL 9461526 и выше	33-816737Q	NGK BP8H-N-10	33-816837Q	NGK BPZ8H-N-10	0.040
7.5 (75)	2529895 - 3801457	33- 97182Q	NGK BUHW-2	33- 14103Q	NGK BUZHW-2	
7.5 (75)	USA 3801458 - 4851692	33- 97180Q	NGK BUHW	33- 14103550	NGK BUZHW	
7.5 (75)	AUS 8015315 - 8051349	33- 97180Q	NGK BUHW	33- 14103550	NGK BUZHW	
7.5 (75)	BEL 9043194 - 9181725	33- 97180Q	NGK BUHW	33- 14103550	NGK BUZHW	
7.5 (75)	CAN 7028598 - 7111897	33- 97180Q	NGK BUHW	33- 14103550	NGK BUZHW	

Модель	Диапазон # серий	Артикул Mercury (стандартные свечи)	Артикул производителя (стандартные свечи)	Артикул Mercury (свечи с ограничителем напряж./резистором)	Артикул производителя (свечи с ограничителем напряж./резистором)	Зазор
7.5 (75)	USA 4851693 - 5226934	33-97182Q	NGK BUHW-2	33-14103Q	NGK BUZHW-2	
7.5 (75)	AUS 8051350 - 8058019	33-97182Q	NGK BUHW-2	33-14103Q	NGK BUZHW-2	
7.5 (75)	BEL 9181726 - 9219255	33-97182Q	NGK BUHW-2	33-14103Q	NGK BUZHW-2	
7.5 (75)	CAN 7111898 - 7136037	33-97182Q	NGK BUHW-2	33-14103Q	NGK BUZHW-2	
7,5	USA 5206550 и выше	33-8M0114742	NGK B9HS-10	33-813418	NGK BR9HS-10	0.040
7,5	AUS 8057545 и выше	33-8M0114742	NGK B9HS-10	33-813418	NGK BR9HS-10	0.040
7,5	BEL 9217756 и выше	33-8M0114742	NGK B9HS-10	33-813418	NGK BR9HS-10	0.040
7,5	CAN 7125388 и выше	33-8M0114742	NGK B9HS-10	33-813418	NGK BR9HS-10	0.040
8	USA 0A197112 и выше	33-816737Q	NGK BP8H-N-10	33-816837Q	NGK BPZ8H-N-10	0.040
8	BEL 9461526 и выше	33-816737Q	NGK BP8H-N-10	33-816837Q	NGK BPZ8H-N-10	0.040
9.8 (110)	1470349 - 2098351	33-813469	NGK B6S	Нет	Неприменимо	0.025
9.8 (110)	2098352 - 2798056	33-8M0114739	NGK B7HS	Нет	Неприменимо	0.030
9.8 (110)	2798057 - 3795657	33-97182Q	NGK BUHW-2	33-14103Q	NGK BUZHW-2	
9.8 (110)	USA 3795658 - 4839253	33-97180Q	NGK BUHW	33-14103550	NGK BUZHW	
9.8 (110)	AUS 8015040 - 8050624	33-97180Q	NGK BUHW	33-14103550	NGK BUZHW	
9.8 (110)	BEL 9041439 - 9165304	33-97180Q	NGK BUHW	33-14103550	NGK BUZHW	
9.8 (110)	CAN 7027323 - 7111347	33-97180Q	NGK BUHW	33-14103550	NGK BUZHW	
9.8 (110)	USA 4839254 - 5206549	33-97182Q	NGK BUHW-2	33-14103Q	NGK BUZHW-2	
9.8 (110)	AUS 8050625 - 8057544	33-97182Q	NGK BUHW-2	33-14103Q	NGK BUZHW-2	
9.8 (110)	BEL 9165303 - 9217755	33-97182Q	NGK BUHW-2	33-14103Q	NGK BUZHW-2	
9.8 (110)	CAN 7111348 - 7125387	33-97182Q	NGK BUHW-2	33-14103Q	NGK BUZHW-2	
9.8	USA 5206550 и выше	33-8M0114742	NGK B9HS-10	33-813418	NGK BR9HS-10	0.040
9.8	AUS 8057545 и выше	33-8M0114742	NGK B9HS-10	33-813418	NGK BR9HS-10	0.040
9.8	BEL 9217756 и выше	33-8M0114742	NGK B9HS-10	33-813418	NGK BR9HS-10	0.040
9.8	CAN 7125388 и выше	33-8M0114742	NGK B9HS-10	33-813418	NGK BR9HS-10	0.040
9.9	USA 0A197112 - 0G112449	33-816737Q	NGK BP8H-N-10	33-816837Q	NGK BPZ8H-N-10	0.040
9.9	BEL 9461526 - 9831799	33-816737Q	NGK BP8H-N-10	33-816837Q	NGK BPZ8H-N-10	0.040
9.9	USA 0G112450 и выше	33-8M0114746	NGK BP8HS-15	33-14814568	NGK BPZ8HS-15	0.060
9.9	BEL 9831800 и выше	33-8M0114746	NGK BP8HS-15	33-14814568	NGK BPZ8HS-15	0.060
10 (100)	1290910 - 1499331	33-813469	NGK B6S	Нет	Неприменимо	0.025
10 (XR10/SEA PRO 10)	USA 0D038000 и выше	33-8M0114746	NGK BP8HS-15	33-14814568	NGK BPZ8HS-15	0.060
10 (XR10/SEA PRO 10)	BEL 9596000 и выше	33-8M0114746	NGK BP8HS-15	33-14814568	NGK BPZ8HS-15	0.060
10, Magnum/Marathon	USA 0D038000 и выше	33-8M0114746	NGK BP8HS-15	33-14814568	NGK BPZ8HS-15	0.060
10, Magnum/Marathon	BEL 9596000 и выше	33-8M0114746	NGK BP8HS-15	33-14814568	NGK BPZ8HS-15	0.060
15 (150)	1290910 - 1499331	33-813469	NGK B6S	Нет	Неприменимо	0.025
15 человек	USA 0B292414 и выше	33-8M0114746	NGK BP8HS-15	33-14814568	NGK BPZ8HS-15	0.060
15 человек	BEL 9542620 и выше	33-8M0114746	NGK BP8HS-15	33-14814568	NGK BPZ8HS-15	0.060
15, Sea Pro/Marathon	USA 0G044365 - 0G437999	33-816737Q	NGK BP8H-N-10	33-816837Q	NGK BPZ8H-N-10	0.040
15, Sea Pro/Marathon	USA 0G438000 и выше	33-8M0114746	NGK BP8HS-15	33-14814568	NGK BPZ8HS-15	0.060
15, Sea Pro/Marathon	BEL 9927000 и выше	33-8M0114746	NGK BP8HS-15	33-14814568	NGK BPZ8HS-15	0.060
15 Sea Pro XD	BEL 9927000 и выше	33-816737Q	NGK BP8H-N-10	33-816837Q	NGK BPZ8H-N-10	0.040
15 (Super 15)	USA 0B238464 и выше	33-816737Q	NGK BP8H-N-10	33-816837Q	NGK BPZ8H-N-10	0.040
15 (Super 15)	BEL 9507381 и выше	33-816737Q	NGK BP8H-N-10	33-816837Q	NGK BPZ8H-N-10	0.040
15 (Super 15)	CAN 0A730007 и выше	33-816737Q	NGK BP8H-N-10	33-816837Q	NGK BPZ8H-N-10	0.040
18 (18, 18XD)	USA 5837437 и выше	33-816737Q	NGK BP8H-N-10	33-816837Q	NGK BPZ8H-N-10	0.040
18 (18, 18XD)	AUS 8071973 и выше	33-816737Q	NGK BP8H-N-10	33-816837Q	NGK BPZ8H-N-10	0.040
18 (18, 18XD)	BEL 9308306 и выше	33-816737Q	NGK BP8H-N-10	33-816837Q	NGK BPZ8H-N-10	0.040
20 (200)	1290910 - 1499331	33-813469	NGK B6S	Нет	Неприменимо	0.025
20 (200)	1558310 - 2094830	33-813469	NGK B6S	Нет	Неприменимо	0.025
20 (200)	2094831 - 2827676	33-8M0114739	NGK B7HS	Нет	Неприменимо	0.030

Подвесные двигатели

Модель	Диапазон # серий	Артикул Мерсигу (стандартные свечи)	Артикул производителя (стандартные свечи)	Артикул Мерсигу (свечи с ограничителем напряж./резистором)	Артикул производителя (свечи с ограничителем напряж./резистором)	Зазор
20 (20, 200)	USA 2827677 - 6443972	33-97182Q	NGK BUHW-2	33-14103Q	NGK BUZHW-2	
20 (20, 200)	AUS 8006265 и выше	33-97182Q	NGK BUHW-2	33-14103Q	NGK BUZHW-2	
20 (20, 200)	BEL 9016254 - 9415100	33-97182Q	NGK BUHW-2	33-14103Q	NGK BUZHW-2	
20 (20, 200)	CAN 7012358 - 7209532	33-97182Q	NGK BUHW-2	33-14103Q	NGK BUZHW-2	
20 (20, 20XD)	USA 6443973 - 0T800749	33-816737Q	NGK BP8H-N-10	33-816837Q	NGK BPZ8H-N-10	0.040
20 (20, 20XD)	BEL 9415101 и выше	33-816737Q	NGK BP8H-N-10	33-816837Q	NGK BPZ8H-N-10	0.040
20 (20, 20XD)	CAN 7209533 и выше	33-816737Q	NGK BP8H-N-10	33-816837Q	NGK BPZ8H-N-10	0.040
20 (JET)	USA 5705532 и выше	33-816737Q	NGK BP8H-N-10	33-816837Q	NGK BPZ8H-N-10	0.040
20 (JET)	AUS 8073158 и выше	33-816737Q	NGK BP8H-N-10	33-816837Q	NGK BPZ8H-N-10	0.040
20 (JET)	BEL 9315316 и выше	33-816737Q	NGK BP8H-N-10	33-816837Q	NGK BPZ8H-N-10	0.040
20 (JET)	CAN 7166928 и выше	33-816737Q	NGK BP8H-N-10	33-816837Q	NGK BPZ8H-N-10	0.040
25 (250)	1290910 - 1499331	33-813469	NGK B6S	Нет	Неприменимо	0.025
25 (25, 25XD, 20 JET)	USA 5705532 и выше	33-816737Q	NGK BP8H-N-10	33-816837Q	NGK BPZ8H-N-10	0.040
25 (25, 25XD, 20 JET)	AUS 8073158 и выше	33-816737Q	NGK BP8H-N-10	33-816837Q	NGK BPZ8H-N-10	0.040
25 (25, 25XD, 20 JET)	BEL 9315316 и выше	33-816737Q	NGK BP8H-N-10	33-816837Q	NGK BPZ8H-N-10	0.040
25 (25, 25XD, 20 JET)	CAN 7166928 и выше	33-816737Q	NGK BP8H-N-10	33-816837Q	NGK BPZ8H-N-10	0.040
25 (LIGHTNING, 3-цил.)	USA 0E268781 и выше	33-896323	Champion L82C	33-896329874	Champion RL82C	0.035
30 (300)	1271884 - 1960826	33-813469	NGK B6S	Нет	Неприменимо	0.025
30 (2-цил., 644 см куб.)	USA 0G053314 - 0T598999	33-816737Q	NGK BP8H-N-10	33-816837Q	NGK BPZ8H-N-10	0.040
30 (2-цил., 644 см куб.)	BEL 9854537 - 0P206999	33-816737Q	NGK BP8H-N-10	33-816837Q	NGK BPZ8H-N-10	0.040
30 (LIGHTNING, 430 см куб.)	USA 0G575500 и выше	33-8M0114740	NGK B7HS-10	33-828942	NGK BR7HS-10	0.040
30 (JET, 4-цил.)	USA 0C159200 - 0G589999	33-97182Q	NGK BUHW-2	33-14103Q	NGK BUZHW-2	
30 (JET, 4-цил.)	BEL 9570790 - 9973099	33-97182Q	NGK BUHW-2	33-14103Q	NGK BUZHW-2	
30 (JET, 3-цил.)	USA 0G590000 - 0T178499	33-816737Q	NGK BP8H-N-10	33-816837Q	NGK BPZ8H-N-10	0.040
30 (JET, 3-цил.)	BEL 9973100 - 0P094499	33-816737Q	NGK BP8H-N-10	33-816837Q	NGK BPZ8H-N-10	0.040
35 (350, 35A)	1271884 - 1960826	33-813469	NGK B6S	Нет	Неприменимо	0.025
35 (350)	1960827 - 2097831	33-813413	NGK B7S	Нет	Неприменимо	0.025
35 (350)	2097832 - 2874703	33-8M0114739	NGK B7HS	Нет	Неприменимо	0.030
35	USA 6445653 и выше	33-97180Q	NGK BUHW	33-14103550	NGK BUZHW	
35	BEL 9384476 и выше	33-97180Q	NGK BUHW	33-14103550	NGK BUZHW	
35	CAN 7209608 и выше	33-97180Q	NGK BUHW	33-14103550	NGK BUZHW	
40 (400)	1279685 - 1476509	33-813469	NGK B6S	Нет	Неприменимо	0.025
40 (40, 400, 402)	USA 2874704 - 0G053313	33-97180Q	NGK BUHW	33-14103550	NGK BUZHW	
40 (40, 400, 402)	AUS 8002335 и выше	33-97180Q	NGK BUHW	33-14103550	NGK BUZHW	
40 (40, 400, 402)	BEL 3339688 и выше	33-97180Q	NGK BUHW	33-14103550	NGK BUZHW	
40 (40, 400, 402)	CAN 3340783 и выше	33-97180Q	NGK BUHW	33-14103550	NGK BUZHW	
40 (2-цил.)	USA 0G053314 и выше	33-816737Q	NGK BP8H-N-10	33-816837Q	NGK BPZ8H-N-10	0.040
40 (3-цил.)	USA 0G531301 и выше	33-816737Q	NGK BP8H-N-10	33-816837Q	NGK BPZ8H-N-10	0.040
40 (3-цил.)	BEL 9973100 и выше	33-816737Q	NGK BP8H-N-10	33-816837Q	NGK BPZ8H-N-10	0.040
40 (4-цил.)	USA 0C159200 и выше	33-97182Q	NGK BUHW-2	33-14103Q	NGK BUZHW-2	
40 (4-цил.)	BEL 9570790 и выше	33-97182Q	NGK BUHW-2	33-14103Q	NGK BUZHW-2	
40 (JET)	USA 0T178500 и выше	33-816737Q	NGK BP8H-N-10	33-816837Q	NGK BPZ8H-N-10	0.040
40 (JET)	BEL 0P094500 и выше	33-816737Q	NGK BP8H-N-10	33-816837Q	NGK BPZ8H-N-10	0.040
45 (450)	1476510 - 1531568	33-813469	NGK B6S	Нет	Неприменимо	0.025
45 (4-цил.)	USA 5531630 и выше	33-97182Q	NGK BUHW-2	33-14103Q	NGK BUZHW-2	
45 (4-цил.)	AUS 8063985 и выше	33-97182Q	NGK BUHW-2	33-14103Q	NGK BUZHW-2	
45 (4-цил.)	BEL 9248006 и выше	33-97182Q	NGK BUHW-2	33-14103Q	NGK BUZHW-2	
45 (4-цил.)	CAN 7143688 и выше	33-97182Q	NGK BUHW-2	33-14103Q	NGK BUZHW-2	
45 (JET)	USA 0G760300 - 0T129554	33-816737Q	NGK BP8H-N-10	33-816837Q	NGK BPZ8H-N-10	0.040
45 (JET)	BEL 0P017000 - 0P094499	33-816737Q	NGK BP8H-N-10	33-816837Q	NGK BPZ8H-N-10	0.040
50 (500)	USA 1421113 - 2097444	33-813469	NGK B6S	Нет	Неприменимо	0.025
50 (500)	CAN 1770179 - 2116317	33-813469	NGK B6S	Нет	Неприменимо	0.025
50 (500)	USA 2097445 - 4357639	33-97180Q	NGK BUHW	33-14103550	NGK BUZHW	

Модель	Диапазон # серий	Артикул Mercury (стандартные свечи)	Артикул производителя (стандартные свечи)	Артикул Mercury (свечи с ограничителем напряж./резистором)	Артикул производителя (свечи с ограничителем напряж./резистором)	Зазор
50 (500)	AUS 2863739 - 8029514	33-97180Q	NGK BUHW	33-14103550	NGK BUZHW	
50 (500)	BEL 9001581 - 9107213	33-97180Q	NGK BUHW	33-14103550	NGK BUZHW	
50 (500)	CAN 2116318 - 7068997	33-97180Q	NGK BUHW	33-14103550	NGK BUZHW	
50 (50, 500) (4-цил.)	USA 4357640 и выше	33-97182Q	NGK BUHW-2	33-14103Q	NGK BUZHW-2	
50 (50, 500) (4-цил.)	AUS 8030090 и выше	33-97182Q	NGK BUHW-2	33-14103Q	NGK BUZHW-2	
50 (50, 500) (4-цил.)	BEL 9107214 и выше	33-97182Q	NGK BUHW-2	33-14103Q	NGK BUZHW-2	
50 (50, 500) (4-цил.)	CAN 7068998 и выше	33-97182Q	NGK BUHW-2	33-14103Q	NGK BUZHW-2	
50 (3-цил.)	USA 6428681 - 0D000749	33-97180Q	NGK BUHW	33-14103550	NGK BUZHW	
50 (3-цил.)	BEL 9385911 - 9683054	33-97180Q	NGK BUHW	33-14103550	NGK BUZHW	
50 (3-цил.)	CAN 7208333 и выше	33-97180Q	NGK BUHW	33-14103550	NGK BUZHW	
50 (3-цил.)	USA 0D000750 и выше	33-816737Q	NGK BP8H-N-10	33-816837Q	NGK BP28H-N-10	0.040
50 (3-цил.)	BEL 9683055 и выше	33-816737Q	NGK BP8H-N-10	33-816837Q	NGK BP28H-N-10	0.040
55 (3-цил.)	USA 0D000750 и выше	33-816737Q	NGK BP8H-N-10	33-816837Q	NGK BP28H-N-10	0.040
55 (3-цил.)	BEL 9741042 и выше	33-816737Q	NGK BP8H-N-10	33-816837Q	NGK BP28H-N-10	0.040
60 (600)	1303411 - 1542744	33-813469	NGK B6S	Нет	Неприменимо	0.025
60 (3-цил.)	USA 6428681 - 0D000749	33-97180Q	NGK BUHW	33-14103550	NGK BUZHW	
60 (3-цил.)	BEL 9385911 - 9683054	33-97180Q	NGK BUHW	33-14103550	NGK BUZHW	
60 (3-цил.)	CAN 7208333 и выше	33-97180Q	NGK BUHW	33-14103550	NGK BUZHW	
60 (3-цил.)	USA 0D000750 и выше	33-816737Q	NGK BP8H-N-10	33-816837Q	NGK BP28H-N-10	0.040
60 (3-цил.)	BEL 9683055 и выше	33-816737Q	NGK BP8H-N-10	33-816837Q	NGK BP28H-N-10	0.040
65 (650) (4-цил.)	1542745 - 2119748	33-813413	NGK B7S	Нет	Неприменимо	0.025
65 л.с., 4-цил. (650S)	2119749 - 2309310	33-8M0114739	NGK B7HS	Нет	Неприменимо	0.030
65 л.с., 4-цил. (650SS)	2119749 - 2309310	33-97180Q	NGK BUHW	33-14103550	NGK BUZHW	
65 (650) (3-цил.)	USA 3293184 - 4571651	33-97180Q	NGK BUHW	33-14103550	NGK BUZHW	
65 (650) (3-цил.)	AUS 8006640 и выше	33-97180Q	NGK BUHW	33-14103550	NGK BUZHW	
65 (650) (3-цил.)	BEL 9020074 - 9135824	33-97180Q	NGK BUHW	33-14103550	NGK BUZHW	
65 (650) (3-цил.)	CAN 7013633 - 7087822	33-97180Q	NGK BUHW	33-14103550	NGK BUZHW	
65 (JET)	USA 0D283222 и выше	33-97182Q	NGK BUHW-2	33-14103Q	NGK BUZHW-2	
65 (JET)	BEL 9793577 и выше	33-97182Q	NGK BUHW-2	33-14103Q	NGK BUZHW-2	
70 (700)	1296411 - 1566239	33-813469	NGK B6S	Нет	Неприменимо	0.025
70 (3-цил.)	USA 4571652 - 6428680	33-97180Q	NGK BUHW	33-14103550	NGK BUZHW	
70 (3-цил.)	AUS 8042350 и выше	33-97180Q	NGK BUHW	33-14103550	NGK BUZHW	
70 (3-цил.)	BEL 9135825 - 9385910	33-97180Q	NGK BUHW	33-14103550	NGK BUZHW	
70 (3-цил.)	CAN 7087823 - 7208332	33-97180Q	NGK BUHW	33-14103550	NGK BUZHW	
70 (3-цил.)	USA 0A996142 - 0C221999	33-97182Q	NGK BUHW-2	33-14103Q	NGK BUZHW-2	
70 (3-цил.)	BEL 9483121 - 9589038	33-97182Q	NGK BUHW-2	33-14103Q	NGK BUZHW-2	
75 (4-цил.)	USA 6432907 и выше	33-97182Q	NGK BUHW-2	33-14103Q	NGK BUZHW-2	
75 (4-цил.)	BEL 9393856 и выше	33-97182Q	NGK BUHW-2	33-14103Q	NGK BUZHW-2	
75 (4-цил.)	CAN 7208573 и выше	33-97182Q	NGK BUHW-2	33-14103Q	NGK BUZHW-2	
75 (3-цил.)	USA 0C222000 и выше	33-97182Q	NGK BUHW-2	33-14103Q	NGK BUZHW-2	
75 (3-цил.)	BEL 9589039 и выше	33-97182Q	NGK BUHW-2	33-14103Q	NGK BUZHW-2	
75 (3-цил., Optimax 1.5L)	USA 0T980000 и выше	Нет	Неприменимо	33-892567Q	NGK IZFR5J	0.032
80 (800) (6-цил.)	1335465 - 1566239	33-813413	NGK B7S	Нет	Неприменимо	0.025
80 (800) (4-цил.)	2559001 - 3493912	33-97180Q	NGK BUHW	33-14103550	NGK BUZHW	
80 (80, 800) (4-цил.)	USA 4831999 - 6432900	33-97182Q	NGK BUHW-2	33-14103Q	NGK BUZHW-2	
80 (80, 800) (4-цил.)	AUS 8050200 и выше	33-97182Q	NGK BUHW-2	33-14103Q	NGK BUZHW-2	
80 (80, 800) (4-цил.)	BEL 9177626 - 9393855	33-97182Q	NGK BUHW-2	33-14103Q	NGK BUZHW-2	
80 (80, 800) (4-цил.)	CAN 7110998 - 7208572	33-97182Q	NGK BUHW-2	33-14103Q	NGK BUZHW-2	
80 (3-цил.)	USA 0A996142 - 0C221999	33-97182Q	NGK BUHW-2	33-14103Q	NGK BUZHW-2	
80 (3-цил.)	BEL 9483121 - 9589038	33-97182Q	NGK BUHW-2	33-14103Q	NGK BUZHW-2	
80 (JET)	USA 0D283222 и выше	33-816737Q	NGK BP8H-N-10	33-816837Q	NGK BP28H-N-10	0.040
80 (JET)	BEL 9793577 и выше	33-816737Q	NGK BP8H-N-10	33-816837Q	NGK BP28H-N-10	0.040
85 (850) (6-цил.)	1460999 - 1766823	33-813413	NGK B7S	Нет	0.025	

Не все перечисленные детали доступны на рынках Европы, СНГ, Африки и Ближнего Востока. Для получения дополнительной информации обратитесь в местный офис Mercury, Mariner, MerCruiser или Quicksilver.

Подвесные двигатели

Модель	Диапазон # серий	Артикул Mercru (стандартные свечи)	Артикул производителя (стандартные свечи)	Артикул Mercru (свечи с ограничителем напряж./резистором)	Артикул производителя (свечи с ограничителем напряж./резистором)	Зазор
85 (850) (4-цил.)	USA 3493913 - 4831998	33- 97180Q	NGK BUHW	33- 14103550	NGK BUZHW	
85 (850) (4-цил.)	AUS 8005440 - 8050199	33- 97180Q	NGK BUHW	33- 14103550	NGK BUZHW	
85 (850) (4-цил.)	BEL 9011604 - 9177625	33- 97180Q	NGK BUHW	33- 14103550	NGK BUZHW	
85 (850) (4-цил.)	CAN 7010108 - 7110997	33- 97180Q	NGK BUHW	33- 14103550	NGK BUZHW	
90 (900)	1766824 - 1869775	33- 813413	NGK B7S	Нет	Неприменимо	0.025
90 (90, 900) (6-цил.)	USA 4845301 и выше	33- 97180Q	NGK BUHW	33- 14103550	NGK BUZHW	
90 (90, 900) (6-цил.)	AUS 8060545 и выше	33- 97180Q	NGK BUHW	33- 14103550	NGK BUZHW	
90 (90, 900) (6-цил.)	CAN 7111698 и выше	33- 97180Q	NGK BUHW	33- 14103550	NGK BUZHW	
90 (3-цил.)	USA 0A996142 и выше	33- 97182Q	NGK BUHW-2	33- 14103Q	NGK BUZHW-2	
90 (3-цил.)	BEL 9483121 и выше	33- 97182Q	NGK BUHW-2	33- 14103Q	NGK BUZHW-2	
90 (3-цил., Optimax 1.5L)	USA 0T801000 и выше	Нет	Неприменимо	33- 892567Q	NGK IZFR5J	0.032
95 (950)	1869776 - 1962186	33- 8M0114739	NGK B7HS	Нет	Неприменимо	0.030
95 (950)	1962187 - 2318585	33- 97180Q	NGK BUHW	33- 14103550	NGK BUZHW	
100 (1000)	1464949 - 2318585	33- 813413	NGK B7S	Нет	Неприменимо	0.025
100 (1000SS/1000BP)	2318586 - 3253111	33- 97180Q	NGK BUHW	33- 14103550	NGK BUZHW	
100 (4-цил.)	USA 0B209468 - 0G960499	33- 816737Q	NGK BP8H-N-10	33- 816837Q	NGK BPZ8H-N-10	0.040
100 (4-цил.)	BEL 9523034 - 0P058999	33- 816737Q	NGK BP8H-N-10	33- 816837Q	NGK BPZ8H-N-10	0.040
110 (1100)	1870204 - 1962661	33- 8M0114739	NGK B7HS	Нет	Неприменимо	0.030
110 (1100)	1962662 - 2314955	33- 97180Q	NGK BUHW	33- 14103550	NGK BUZHW	
115 (115, 1150) (6-цил.)	USA 2836019 и выше	33- 97180Q	NGK BUHW	33- 14103550	NGK BUZHW	
115 (115, 1150) (6-цил.)	AUS 8008665 и выше	33- 97180Q	NGK BUHW	33- 14103550	NGK BUZHW	
115 (115, 1150) (6-цил.)	CAN 7010763 и выше	33- 97180Q	NGK BUHW	33- 14103550	NGK BUZHW	
115 (4-цил.)	USA 0C100000 и выше	33- 816737Q	NGK BP8H-N-10	33- 816837Q	NGK BPZ8H-N-10	0.040
115 (4-цил.)	BEL 9559771 и выше	33- 816737Q	NGK BP8H-N-10	33- 816837Q	NGK BPZ8H-N-10	0.040
115 (3-цил., Optimax 1.5L)	USA 0T801000 и выше	Нет	Неприменимо	33- 892567Q	NGK IZFR5J	0.032
115 (Pro XS)	USA 1B751825 и выше	Нет	Неприменимо	33- 892567Q	NGK IZFR5J	0.032
125 (1250) (6-цил.)	2314956 - 3253111	33- 97180Q	NGK BUHW	33- 14103550	NGK BUZHW	
125 (4-цил.)	USA 0D283222 и выше	33- 816737Q	NGK BP8H-N-10	33- 816837Q	NGK BPZ8H-N-10	0.040
125 (4-цил.)	BEL 9793577 и выше	33- 816737Q	NGK BP8H-N-10	33- 816837Q	NGK BPZ8H-N-10	0.040
135 (1350) (6-цил.)	2839369 - 3293233	33- 97180Q	NGK BUHW	33- 14103550	NGK BUZHW	
140 (140, 1400) (6-цил.)	USA 3293234 и выше	33- 97180Q	NGK BUHW	33- 14103550	NGK BUZHW	
140 (140, 1400) (6-цил.)	AUS 8052650 и выше	33- 97180Q	NGK BUHW	33- 14103550	NGK BUZHW	
140 (140, 1400) (6-цил.)	CAN 7112773 и выше	33- 97180Q	NGK BUHW	33- 14103550	NGK BUZHW	
150 (1500) (6-цил.)	USA 3502806 - 4865677	33- 97180Q	NGK BUHW	33- 14103550	NGK BUZHW	
150 (1500) (6-цил.)	AUS 8005615 - 8052649	33- 97180Q	NGK BUHW	33- 14103550	NGK BUZHW	
150 (1500) (6-цил.)	CAN 7010533 - 7112772	33- 97180Q	NGK BUHW	33- 14103550	NGK BUZHW	
V-135	USA 0A904646 и выше	33- 13686Q	NGK BU8H	33- 14103568	NGK BUZ8H	
V-135 DFI	USA 0G590000 и выше	Нет	Неприменимо	33- 889597Q	NGK IZFR5G	0.032
V-150 (150, 1500), карб.	USA 4868998 - 0G960499	33- 13686Q	NGK BU8H	33- 14103568	NGK BUZ8H	
V-150 (150, 1500), карб.	USA 0G960500 и выше	Нет	Неприменимо	33- 14814Q	NGK BPZ8HS-10	0.040
V-150 EFI	USA 0D082000 - 0G960499	33- 13686Q	NGK BU8H	33- 14103568	NGK BUZ8H	
V-150 EFI	USA 0G960500 и выше	Нет	Неприменимо	33- 14814Q	NGK BPZ8HS-10	0.040
V-150 (XR2/4/6/Magnum II/III)	USA 4868998 - 0G960499	33- 13686Q	NGK BU8H	33- 14103568	NGK BUZ8H	
V-150 (XR2/4/6/Magnum II/III)	USA 0G960500 и выше	Нет	Неприменимо	33- 14814Q	NGK BPZ8HS-10	0.040
V-150 DFI	USA 0G590000 и выше	Нет	Неприменимо	33- 889597Q	NGK IZFR5G	0.032
V-150 ProXS	USA 1B690542 и выше	Нет	Неприменимо	33- 843220Q	NGK IZFR6J	0.042
V-175 (175, 1750), карб.	USA 4301235 - 0G960499	33- 13686Q	NGK BU8H	33- 14103568	NGK BUZ8H	
V-175 (175, 1750), карб.	AUS 8058870 и выше	33- 13686Q	NGK BU8H	33- 14103568	NGK BUZ8H	
V-175 EFI	USA 0D000750 - 0G960499	33- 13686Q	NGK BU8H	33- 14103568	NGK BUZ8H	
V-175 EFI	USA 0G960500 - 0T800999	Нет	Неприменимо	33- 14814Q	NGK BPZ8HS-10	0.040
V-175 DFI	USA 0T178500 и выше	Нет	Неприменимо	33- 889597Q	NGK IZFR5G	0.032
V-175 Pro XS	USA 1B516339 и выше	Нет	Неприменимо	33- 843220Q	NGK IZFR6J	0.042

Модель	Диапазон # серий	Артикул Mercury (стандартные свечи)	Артикул производителя (стандартные свечи)	Артикул Mercury (свечи с ограничителем напряж./резистором)	Артикул производителя (свечи с ограничителем напряж./резистором)	Зазор
V-200 (200, 2000), карб.	USA 4839034 - 0G960499	33-13686Q	NGK BU8H	33-14103568	NGK BUZ8H	
V-200 (200, 2000), карб.	AUS 8061595 - 8065672	33-13686Q	NGK BU8H	33-14103568	NGK BUZ8H	
V-200 (200, 2000), карб.	USA 0G960500 и выше	Нет	Неприменимо	33-14814Q	NGK BPZ8HS-10	0.040
V-200 EFI	USA 0C100861 - 0C291520	Нет	Неприменимо	33-14103568	NGK BUZ8H	
V-200 EFI	USA 0C291521 - 0G960499	33-13686Q	NGK BU8H	33-14103568	NGK BUZ8H	
V-200 EFI (2.5L)	USA 0G960500 и выше	Нет	Неприменимо	33-14814Q	NGK BPZ8HS-10	0.040
V-200 EFI (3.0L)	USA 0T750164 и выше	Нет	Нет	33-941	Champion QL77CC	0.040
V-200 DFI	USA 0G386496 и выше	Нет	Неприменимо	33-889597Q	NGK IZFR5G	0.032
V-200 Pro XS	USA 1B504989 и выше	Нет	Нет	33-889597Q	NGK IZFR5G	0.032
V-220 Laser	USA 0B117316 и выше	Нет	Неприменимо	33-14103568	NGK BUZ8H	
V-225 (2.4L)	USA 5628028 и выше	33-13686Q	NGK BU8H	33-14103568	NGK BUZ8H	
V-225 (3.0L), карб.	USA 0D280813 - 0G437999	Нет	Неприменимо	33-816837Q	NGK BPZ8H-N-10	0.040
V-225 (3.0L), карб.	USA 0G438000 и выше	Нет	Неприменимо	33-941	Champion QL77CC	0.035
V-225 Sea Pro и Marathon	USA 0G245605 и выше	Нет	Неприменимо	33-941	Champion QL77CC	0.035
V-225 EFI (3.0L)	USA 0G129222 и выше	Нет	Неприменимо	33-941	Champion QL77CC	0.035
V-225 DFI	USA 0G590000 и выше	Нет	Неприменимо	33-889597Q	NGK IZFR5G	0.032
V-225 DFI (DTS)	USA 0G599000 и выше	Нет	Неприменимо	33-889597Q	NGK IZFR5G	0.032
V-225 Pro XS	USA 1B104549 и выше	Нет	Неприменимо	33-843220Q	NGK IZFR6J	0.042
V-250 (3.4L)	USA 0C101891 и выше	33-13686Q	NGK BU8H	33-14103568	NGK BUZ8H	
V-250 EFI (3.0L)	USA 0G129222 и выше	Нет	Неприменимо	33-941	Champion QL77CC	0.035
V-250 DFI (3.0L)	USA 1B528615 и выше	Нет	Неприменимо	33-843220Q	NGK IZFR6J	0.042
V-250 Pro XS	USA 1B426561 и выше	Нет	Неприменимо	33-843220Q	NGK IZFR6J	0.042
V-275 (3.4L)	USA 0C101891 и выше	33-13686Q	NGK BU8H	33-14103568	NGK BUZ8H	
V-300 (3.4L)	USA 5611648 и выше	33-13686Q	NGK BU8H	33-14103568	NGK BUZ8H	

Таблица применений свечей зажигания – ранние модели Mariner

Таблица применений свечей зажигания – ранние модели Mariner

Модель	C/n	Диапазон # серий	Артикул производителя (стандартные свечи)	Артикул Mercury (стандартные свечи)	Артикул производителя (свечи с ограничителем напряж./резистором)	Артикул Mercury (свечи с ограничителем напряж./резистором)	Зазор
2A (M)	646	BCE - BCE	B6HS	33-82370M 1	BR6HS	33-813472	0.024
2B (M)	6A1	000101 - 011600	B6HS	33-82370M 1	BR6HS	33-813472	0.024
2B (M)	6A1	011601 и выше	B5HS	33-8M0114737	BR5HS	Нет	0.024
3.5 (M)	642	00000 - 23740	B7HS	33-8M0114739	BR7HS	Нет	0.024
3.5 (ML)	642	00000 - 41690	B7HS	33-8M0114739	BR7HS	Нет	0.024
3.5 (M)	642	23741 и выше	B6HS	33-82370M 1	BR6HS	33-813472	0.024
3.5 (ML)	642	41691 и выше	B6HS	33-82370M 1	BR6HS	33-813472	0.024
4A (M, ML)	6E0	BCE - BCE	B7HS	33-8M0114739	BR7HS	Нет	0.024
5A (M, ML)	661	BCE - BCE	B7HS	33-8M0114739	BR7HS	Нет	0.024
5C (M, ML)	6E3	BCE - BCE	B7HS	33-8M0114739	BR7HS	Нет	0.024
6C (M, ML)	6H8	BCE - BCE	B7HS-10	33-8M0114740	BR7HS-10	Нет	0.039
6D (M, ML)	6H6	BCE - BCE	B7HS-10	33-8M0114740	BR7HS-10	Нет	0.039
8A (M, ML)	655	BCE - BCE	B6HS	33-82370M 1	BR6HS	33-813472	0.024
8B (M, ML)	677	BCE - BCE	B7HS	33-8M0114739	BR7HS	Нет	0.024
W8 (M, ML)	677	BCE - BCE	B7HS	33-8M0114739	BR7HS	Нет	0.024
8 Marathon	677	BCE - BCE	B7HS	33-8M0114739	BR7HS	Нет	0.024
K8 (M, ML)	680	BCE - BCE	B6HS	33-82370M 1	BR6HS	33-813472	0.024
8C (M, ML, MUL)	6G1	BCE - BCE	B7HS-10	33-8M0114740	BR7HS-10	Нет	0.039
9.9C (M)	682	000551 - 032885	B7HS	33-8M0114739	BR7HS	Нет	0.024

Не все перечисленные детали доступны на рынках Европы, СНГ, Африки и Ближнего Востока. Для получения дополнительной информации обратитесь в местный офис Mercury, Mariner, MerCruiser или Quicksilver.

Подвесные двигатели

Модель	С/н	Диапазон # серий	Артикул производителя (стандартные свечи)	Артикул Mercury (стандартные свечи)	Артикул производителя (свечи с ограничителем напряж./ резистором)	Артикул Mercury (свечи с ограничителем напряж./ резистором)	Зазор
9.9C (ML)	682	300826 - 338410	B7HS	33-8M0114739	BR7HS	Нет	0.024
9.9C (E)	682	250101 - 250945	B7HS	33-8M0114739	BR7HS	Нет	0.024
9.9C (EL)	682	550141 - 552315	B7HS	33-8M0114739	BR7HS	Нет	0.024
9.9C (M)	682	032886 и выше	B7HS-10	33-8M0114740	BR7HS-10	Нет	0.039
9.9C (ML)	682	338411 и выше	B7HS-10	33-8M0114740	BR7HS-10	Нет	0.039
9.9C (E)	682	250946 и выше	B7HS-10	33-8M0114740	BR7HS-10	Нет	0.039
9.9C (EL)	682	552316 и выше	B7HS-10	33-8M0114740	BR7HS-10	Нет	0.039
15A (M, ML)	651	BCE - BCE	B7HS	33-8M0114739	BR7HS	Нет	0.024
15C (M)	684	000101 - 020025	B7HS	33-8M0114739	BR7HS	Нет	0.024
15C (ML)	684	300101 - 316415	B7HS	33-8M0114739	BR7HS	Нет	0.024
15C (E)	684	250101 - 251060	B7HS	33-8M0114739	BR7HS	Нет	0.024
15C (EL)	684	550101 - 551615	B7HS	33-8M0114739	BR7HS	Нет	0.024
15C (M)	684	020026 и выше	B7HS-10	33-8M0114740	BR7HS-10	Нет	0.039
15C (ML)	684	316416 и выше	B7HS-10	33-8M0114740	BR7HS-10	Нет	0.039
15C (E)	684	251061 и выше	B7HS-10	33-8M0114740	BR7HS-10	Нет	0.039
15C (EL)	684	551616 и выше	B7HS-10	33-8M0114740	BR7HS-10	Нет	0.039
W15	662	BCE - BCE	B7HS	33-8M0114739	BR7HS	Нет	0.024
W15B	684	BCE - BCE	B7HS	33-8M0114739	BR7HS	Нет	0.024
W15 (Marathon) (M, ML, MUL)	684	BCE - BCE	B7HS-10	33-8M0114740	BR7HS-10	Нет	0.039
K15 (M, ML)	669	BCE - BCE	B6HS	33-82370M 1	BR6HS	33-813472	0.024
K15 (M, ML)	6K4	BCE - BCE	B7HS-10	33-8M0114740	BR7HS-10	Нет	0.039
K15 (M, ML)	6M7	BCE - BCE	B7HS-10	33-8M0114740	BR7HS-10	Нет	0.039
20A (M, ML)	653	BCE - BCE	B6HS	33-82370M 1	BR6HS	33-813472	0.024
20C (M, ML, E, EL)	6A9	BCE - BCE	B7HS	33-8M0114739	BR7HS	Нет	0.024
25A (M, ML, E, EL)	648	BCE - BCE	B7HS	33-8M0114739	BR7HS	Нет	0.024
25C (M, ML, E, EL)	695	BCE - BCE	B7HS	33-8M0114739	BR7HS	Нет	0.024
W25 (M, ML)	648	BCE - BCE	B7HS	33-8M0114739	BR7HS	Нет	0.024
W25 (M, ML)	695	BCE - BCE	B7HS	33-8M0114739	BR7HS	Нет	0.024
W25 (Marathon) (M, ML)	694	BCE - BCE	B7HS	33-8M0114739	BR7HS	Нет	0.024
K25 (M, ML)	6A4	BCE - BCE	B7HS	33-8M0114739	BR7HS	Нет	0.024
28 (M, ML, E, EL)	664	BCE - BCE	B7HS	33-8M0114739	BR7HS	Нет	0.024
30A (M, ML, E, EL)	689	BCE - BCE	B7HS	33-8M0114739	BR7HS	Нет	0.024
W30 (Marathon) (M, ML)	689	BCE - BCE	B7HS	33-8M0114739	BR7HS	Нет	0.024
40A (M, ML, E, EL)	676	BCE - BCE	B8HS	33-8M0114741	BR8HS	Нет	0.024
40B (M, ML, E, EL)	676	BCE - BCE	B8HS	33-8M0114741	BR8HS	Нет	0.024
40C (M, ML, E, EL)	6E9	BCE - BCE	B8HS	33-8M0114741	BR8HS	Нет	0.024
W40 (M, ML)	676	BCE - BCE	B8HS	33-8M0114741	BR8HS	Нет	0.024
W40 (Marathon) (M, ML)	6F6	BCE - BCE	B7HS	33-8M0114739	BR7HS	Нет	0.024
K40 (M, ML)	6F5	BCE - BCE	B7HS	33-8M0114739	BR7HS	Нет	0.024
48 (M, ML)	670	BCE - BCE	B7HS	33-8M0114739	BR7HS	Нет	0.024
W48 (M, ML)	670 A	BCE - BCE	B7HS	33-8M0114739	BR7HS	Нет	0.024
55 (M, ML)	663	BCE - BCE	B8HS	33-8M0114741	BR8HS	Нет	0.024
55 (E)	663	00000 - 004040	B8HS	33-8M0114741	BR8HS	Нет	0.024
55 (EL)	663	00000 - 315378	B8HS	33-8M0114741	BR8HS	Нет	0.024
55 (E)	663	004041 и выше	B8HS-10	Нет	BR8HS-10	33-824406 8	0.039
55 (EL)	663	315379 и выше	B8HS-10	Нет	BR8HS-10	33-824406 8	0.039
W55 (ML)	663	BCE - BCE	B7HS	33-8M0114739	BR7HS	Нет	0.024
60 (E)	675	000101 - 000780	B8HS	33-8M0114741	BR8HS	Нет	0.024

Модель	С/Н	Диапазон # серий	Артикул производителя (стандартные свечи)	Артикул Mercury (стандартные свечи)	Артикул производителя (свечи с ограничителем напряж./резистором)	Артикул Mercury (свечи с ограничителем напряж./резистором)	Зазор
60 (EL)	675	300101 - 302050	B8HS	33-8M0114741	BR8HS	Нет	0.024
60 (E)	675	000781 и выше	B8HS-10	Нет	BR8HS-10	33-824406 8	0.039
60 (EL)	675	302051 и выше	B8HS-10	Нет	BR8HS-10	33-824406 8	0.039
60 л.с. (E, EL)	6FO	BCE - BCE	B8HS-10	Нет	BR8HS-10	33-824406 8	0.039

Комплект усиленного износостойкого водяного насоса

Усиленный износостойкий водяной насос



8M0092022

Усиленная пластина и корпус предназначены для продления срока службы в условиях воды с высокой абразивностью.

Подходит к четырехтактным подвесным двигателям BigFoot/Command Thrust F60 и четырехтактным подвесным двигателям F75-115.

Усиленный износостойкий водяной насос

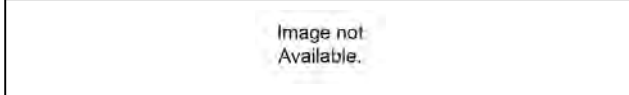

8M0137849

Высокопрочная лицевая плита и корпус предназначены для увеличения срока службы в условиях высокоабразивной воды.

Подвесной четырехтактный 15/20 л.с. EFI, 0R833820 и выше.

Quicksilver Branded

Комплект зажигания искрой высокого напряжения

Комплекты генераторов высокого напряжения

Стандартные статоры можно заменять на другие компоненты с большей силой тока в катушках генератора.

Комплекты генераторов высокого напряжения



856557A 1

В комплект входит генератор и регулятор/выпрямитель для преобразования выходного тока 6 А в 10 А.

Подходит к двигателям к Mercury/Mariner мощностью 9.9 л.с. (четырёхтактные, USA 0G760300-0T979999, BEL 0P075166-0P325499) и 15 л.с., 323 см куб. (четырёхтактные, USA 0G590000-1B727495).

Комплекты генераторов высокого напряжения



398-852387A 6

В комплект входит генератор и регулятор/выпрямитель для преобразования выходного тока 6 А в 15 А.

Подходит к двигателям к Mercury/Mariner мощностью 25 л.с. (карбюраторн. четырёхтактные, 0G590000 и новее), 30 л.с., 3-цил. (четырёхтактные, 1999-2005 г.) и 40 л.с., 3-цил. (четырёхтактные, 1999 г. и новее).

Подвесные двигатели

Комплект регулятора напряжения

Возможно проводное подключение к имеющемуся выпрямителю на моделях с электр. пуском без регулятора. Предназначается для регулировки напряжения до макс. значения 14.5 В.

Комплект регулятора напряжения



88825A 6

В комплект входит регулятор напряжения, провода и крепеж. Подходит к двигателям Mercury/Mariner мощностью 35/40 л.с. (2-цикл.), 45/50 л.с. (4-цикл.), 50/60 л.с. (3-цикл.) (USA 6428681-0D000749, BEL 9385911-9683054, CAN 7208333 и выше), 75/80 л.с. (4-цикл.), 70/75/80/90 л.с. (3-цикл.), 100/115 л.с. (4-цикл.), моделям однорядных двигателей In-Line Six (6-цикл.) и подвесным двигателям V-6 (кроме 300/3.4L).

Комплект регулятора напряжения/выпрямителя

Заменяет имеющийся выпрямитель на моделях с электр. пуском и обеспечивает регулировку постоянного тока до макс. значения 14.5 В.

Комплект регулятора напряжения/выпрямителя



815279A 3

В комплект входит регулятор/выпрямитель, провода и крепеж. Подходит к двигателям Mercury/Mariner мощностью 40 л.с., 4-цикл. (1989 г. новее) и 50/60 л.с., 3-цикл. (USA 0D000750-0D181999, BEL 9683055-9740999) с электрическими пластинами в корпусе.

Комплекты зарядных катушек

Подходят к подвесным двигателям с ручным пуском. Вырабатывают переменный ток, для которого требуется либо регулятор (только для зажигания), либо комплект выпрямителя (для заряда аккумулятора постоянным током).

Комплект зарядной катушки



16074T05

Включает необходимый новый маховик в сборе. Вырабатывает переменный ток.

Подходит к двигателям Mercury/Mariner F мощностью 4/5/6 л.с. (четырёхтактные подвесные, 0R067090-0R411837).

Комплект зарядной катушки



16837A 2

В комплект входит катушки генератора, винты и зажим для установки под маховиком в сборе. Обеспечивает напряжение 12 В мощностью 60 Вт.

Подходит к двигателям Mercury/Mariner мощностью 4/5 л.с. (2-тактные подвесные, 1999 г. и новее) и 4/5/6 л.с. (четырёхтактные подвесные, 1999-2005 гг.).

Комплект зарядной катушки



42282A 4

В комплект входит катушки генератора, винты и зажим для установки под маховиком в сборе. Обеспечивает напряжение 12 В мощностью 60 Вт.

Подходит к различным двигателям Mercury/Mariner от 6 л.с. до 40 л.с. (2-цикл., 2-тактные подвесные). Информацию для конкретных моделей двигателей см. в таблице применений.

Комплект зарядной катушки



8M0056548

Включает зарядные катушки и необходимый новый маховик в сборе. Вырабатывает переменный ток. Подходит к четырехтактным подвесным двигателям Mercury/Mariner мощностью 4/5/6 л.с., начиная с с/н 0R426997. Сверьтесь с таблицей применений, так как не для всех моделей требуется данный комплект.

Регуляторы зарядки

Используются с зарядными катушками для регулировки переменного тока.

Регулятор зарядки



84125T

Подходит к двигателям Mercury/Mariner мощностью 4/5 л.с. (2-тактные), 4/5/6/8/9.9 л.с. (4-тактные) и Mariner мощностью 15/30/40 л.с. (японского происхождения). Информацию для конкретных моделей двигателей см. в таблице применений.

Жгут проводов



84- 17175

Комплект регулятора зарядки



95845A 5

В комплект входит регулятор напряжения, провода и крепеж. Подходит к различным двигателям Mercury/Mariner мощностью от 6 л.с. до 60 л.с. (2-тактные подвесные). Информацию для конкретных моделей двигателей см. в таблице применений.

Таблица комплектов зарядных катушек – Mercury/Mariner

Комплекты зарядных катушек для Mercury/Mariner

Модель	Марка	Заметки к моделям	Диапазон годов	Диапазон # серий	Комплекты зарядных катушек	Регуляторы (только для зарядки)
4	Mercury/Mariner		1990 - 2018	USA 0A855097 и выше	16837A 2	84125T(2)
4	Mercury/Mariner		1990 - 2018	BEL 9586000 и выше	16837A 2	84125T(2)
4	Mariner	Ранние японские		Модели 6E0/6E3 и выше	Н/Д	84125T(2)
4 (четырёхтактные)	Mercury/Mariner		1999 - 2005	JPN 0R000001 - 0R067089	16837A 2	84125T(2)
4 (четырёхтактные)	Mercury/Mariner		1999 - 2005	BEL 0P073456 - 0P400999	16837A 2	84125T(2)
4 (четырёхтактные)	Mercury/Mariner		2006 - 2011	JPN 0R067090 - 0R411837	16074T05	Нет
4 (четырёхтактные)	Mercury/Mariner		2006 - 2011	BEL 0P401000 - 0R411837	16074T05	Нет
4 (четырёхтактные)	Mercury/Mariner		2011	JPN 0R411838 - 0R426996	Нет(1)	84125T(2)
4 (четырёхтактные)	Mercury/Mariner		2011 - 2018	JPN 0R426997 и выше	8M0056548	84125T(2)
5	Mercury/Mariner		1990 - 2018	USA 0A855097 и выше	16837A 2	84125T(2)
5	Mercury/Mariner		1990 - 2018	BEL 9586000 и выше	16837A 2	84125T(2)
5	Mariner	Ранние японские		Модели 6E0/6E3 и выше	Н/Д	84125T(2)
5 (четырёхтактные)	Mercury/Mariner		1999 - 2005	JPN 0R000001 - 0R067089	16837A 2	84125T(2)

Не все перечисленные детали доступны на рынках Европы, СНГ, Африки и Ближнего Востока. Для получения дополнительной информации обратитесь в местный офис Mercury, Mariner, MerCruiser или Quicksilver.

Подвесные двигатели

Модель	Марка	Заметки к моделям	Диапазон годов	Диапазон # серий	Комплекты зарядных катушек	Регуляторы (только для зарядки)
5 (четырёхтактные)	Mercury/Mariner		1999 - 2005	BEL 0P073456 - 0P400999	16837A 2	84125T(2)
5 (четырёхтактные)	Mercury/Mariner		2006 - 2011	JPN 0R067090 - 0R411837	16074T05	Нет
5 (четырёхтактные)	Mercury/Mariner		2006 - 2011	BEL 0P401000 - 0R411837	16074T05	Нет
5 (четырёхтактные)	Mercury/Mariner		2011	JPN 0R411838 - 0R426996	Нет(1)	84125T(2)
5 (четырёхтактные)	Mercury/Mariner	ПАРУСН	2011 - 2018	JPN 0R426997 и выше	Нет(1)	84125T(2)
		Не EPA			Нет(1)	84125T(2)
		Модели EPA			8M0056548	84125T(2)
6	Mercury/Mariner		1986 - 2003	USA 0A197112 - 0T800749	42282A 4	95845A 5
6	Mercury/Mariner		1986 - 2018	BEL 9461526 и выше	42282A 4	95845A 5
6 (четырёхтактные)	Mercury/Mariner		1999 - 2005	JPN 0R000001 - 0R067089	16837A 2	84125T(2)
6 (четырёхтактные)	Mercury/Mariner		1999 - 2005	BEL 0P073456 - 0P400999	16837A 2	84125T(2)
6 (четырёхтактные)	Mercury/Mariner		2006 - 2011	JPN 0R067090 - 0R411837	16074T05	Нет
6 (четырёхтактные)	Mercury/Mariner		2006 - 2011	BEL 0P401000 - 0R411837	16074T05	Нет
6 (четырёхтактные)	Mercury/Mariner		2011	JPN 0R411838 - 0R426996	Нет(1)	84125T(2)
6 (четырёхтактные)	Mercury/Mariner		2011 - 2018	JPN 0R426997 и выше	8M0056548	84125T(2)
8	Mercury/Mariner		1986 - 2018	USA 0A197112 и выше	42282A 4	95845A 5
8	Mercury/Mariner		1986 - 2018	BEL 9461526 и выше	42282A 4	95845A 5
8 (четырёхтактные)	Mercury/Mariner	232 см куб. Bodensee	1995 - 1998	USA 0H000058 - 0H017099	Нет	84125T(2)
8 (четырёхтактные)	Mercury/Mariner	232 см куб. Bodensee	1999 - 2000	USA 0G760300 - 0T178499	Нет(1)	84125T(2)
8 (четырёхтактные)	Mercury/Mariner	323 см куб. Bodensee	2001 - 2004	BEL 0P086824 - 0P325499	Нет(1)	84125T(2)
8 (четырёхтактные)	Mercury/Mariner		2005 - 2018	USA 0R042475 и выше	(3)	(3)
8 (четырёхтактные)	Mercury/Mariner		2005 - 2018	BEL 0P325500 и выше	(3)	(3)
9,9	Mercury/Mariner		1986 - 2018	USA 0A197112 и выше	42282A 4	95845A 5
9,9	Mercury/Mariner		1986 - 2018	BEL 9461526 и выше	42282A 4	95845A 5
9,9 (четырёхтактные)	Mercury/Mariner	232 см куб.	1995 - 1998	USA 0H000058 - 0H016909	Нет(1)	84125T(2)
9,9 (четырёхтактные)	Mercury/Mariner	323 см куб.	1999 - 2004	USA 0T979999 и выше	Нет(1)	84125T(2)
9,9 (четырёхтактные)	Mercury/Mariner	323 см куб.	1999 - 2004	BEL 0P325499 и выше	Нет(1)	84125T(2)
9,9 (четырёхтактные)	Mercury/Mariner		2005 - 2018	JPN 0R042475 и выше	(3)	(3)
9,9 (четырёхтактные)	Mercury/Mariner		2005 - 2018	BEL 0P325500 и выше	(3)	(3)
15 человек	Mercury/Mariner		1986 - 2018	JPN 0A197112 и выше	42282A 4	95845A 5
15 человек	Mercury/Mariner		1986 - 2018	BEL 9461526 и выше	42282A 4	95845A 5
15 человек	Mariner	Ранние японские	Ранее - 1988		Н/Д	84125T(2)
15 (четырёхтактные)	Mercury/Mariner	323 см куб.	1998 - 2008	USA 0G590000 и выше	Нет(1)	84125T(2)
15 (четырёхтактные)	Mercury/Mariner	323 см куб.	1998 - 2008	BEL 9973100 и выше	Нет(1)	84125T(2)
15 (четырёхтактные)	Mercury/Mariner	351 см куб.	2008 - 2018	JPN 0R235949 - 0R833819	Нет(1)	Нет(3)
18	Mercury/Mariner		1980 - 1985	USA 5837437 и выше	42282A 4	95845A 5
18	Mercury/Mariner		1980 - 1983	AUS 8071973 и выше	42282A 4	95845A 5
18	Mercury/Mariner		1980 - 1985	BEL 9308306 и выше	42282A 4	95845A 5
18	Mercury/Mariner		1980 - 1985	CAN 7173723 и выше	42282A 4	95845A 5
20	Mercury/Mariner		1986 - 2003	USA 6443973 - 0T800749	42282A 4	95845A 5
20	Mercury/Mariner		1986 - 2018	BEL 9415101 и выше	42282A 4	95845A 5
20	Mercury/Mariner		1986 - 2003	CAN 7209533 и выше	42282A 4	95845A 5
20 (четырёхтактные)	Mercury/Mariner		2008 - 2018	JPN 0R235168 - 0R833819	Нет(1)	Нет(3)
25	Mercury/Mariner		1980 - 2018	USA 5837437 и выше	42282A 4	95845A 5
25	Mercury/Mariner		1980 - 2018	AUS 8071973 и выше	42282A 4	95845A 5
25	Mercury/Mariner		1980 - 2018	BEL 9308306 и выше	42282A 4	95845A 5
25	Mercury/Mariner		1980 - 2018	CAN 7173723 и выше	42282A 4	95845A 5
25 (четырёхтактные)	Mercury/Mariner	Только карб. модели	1998 - 2006	USA 0G590000 и выше	(3)	(3)
25 (четырёхтактные)	Mercury/Mariner	Только карб. модели	1998 - 2006	BEL 9973100 и выше	(3)	(3)
30	Mariner	2-цикл., ранние японские			Н/Д	84125T(2)
30	Mercury/Mariner	2-цикл., 644 см куб.	1994 - 2002	USA 0G053314 - 0T598999	Нет(1)	95845A 5
30	Mercury/Mariner	2-цикл., 644 см куб.	1994 - 2002	BEL 9854537 - 0P206999	Нет(1)	95845A 5
35	Mercury/Mariner	2-цикл.	1984 - 2018	USA 6445653 и выше	42282A 4	95845A 5

Модель	Марка	Заметки к моделям	Диапазон годов	Диапазон # серий	Комплекты зарядных катушек	Регуляторы (только для зарядки)
35	Mercury/Mariner	2-цил.	1984 - 2018	BEL 9384476 и выше	42282A 4	95845A 5
35	Mercury/Mariner	2-цил.	1984 - 2018	CAN 7209608 и выше	42282A 4	95845A 5
40	Mariner	2-цил., ранние японские			Н/Д	84125T(2)
40	Mercury/Mariner	2-цил.	1980 - 1984	USA 5823918 - 0G053313	42282A 4	95845A 5
40	Mercury/Mariner	2-цил.	1980 - 1984	AUS 8070640 и выше	42282A 4	95845A 5
40	Mercury/Mariner	2-цил.	1980 - 1984	BEL 9298955 - 9854536	42282A 4	95845A 5
40	Mercury/Mariner	2-цил.	1980 - 1984	CAN 7169338 и выше	42282A 4	95845A 5
40	Mercury/Mariner	2-цил., 644 см куб.	1994 - 2003	USA 0G053314 - 0T800749	Нет(1)	95845A 5
40	Mercury/Mariner	2-цил., 644 см куб.	1994 - 2003	BEL 9854537 - 0P267999	Нет(1)	95845A 5
40	Mercury/Mariner	3-цил.	1997 - 2018	USA 0G531301 и выше	Нет(1)	95845A 5
40	Mercury/Mariner	3-цил.	1997 - 2018	BEL 9973100 и выше	Нет(1)	95845A 5
40	Mercury/Mariner	4-цил.	1989 - 1997	USA 0C159200 и выше	Н/Д	95845A 5
40	Mercury/Mariner	4-цил.	1989 - 1997	BEL 9570790 и выше	Н/Д	95845A 5
45	Mercury/Mariner	4-цил.	1986 - 1989	USA 0A914859 и выше	Н/Д	95845A 5
45	Mercury/Mariner	4-цил.	1986 - 1989	AUS 8063985 и выше	Н/Д	95845A 5
45	Mercury/Mariner	4-цил.	1986 - 1989	BEL 9248006 и выше	Н/Д	95845A 5
45	Mercury/Mariner	4-цил.	1986 - 1989	CAN 0A709616 и выше	Н/Д	95845A 5
50	Mercury/Mariner	4-цил.	1980 - 1985	USA 5531630 - 0A914858	Н/Д	95845A 5
50	Mercury/Mariner	4-цил.	1980 - 1985	AUS 8063985 - 8063984	Н/Д	95845A 5
50	Mercury/Mariner	4-цил.	1980 - 1985	BEL 9248006 - 9248005	Н/Д	95845A 5
50	Mercury/Mariner	4-цил.	1980 - 1985	CAN 7143688 - 0A709615	Н/Д	95845A 5
55	Mercury/Mariner	51.8 куб. дюйм.	1996 - 1997	USA 0D000750 - 0G589999	Нет(1)	95845A 5
55	Mercury/Mariner	51.8 куб. дюйм.	1996 - 1997	BEL 9741042 - 9973099	Нет(1)	95845A 5
55	Mercury/Mariner	59 куб. дюйм.	1998 - 2018	USA 0G590000 и выше	Нет(1)	95845A 5
55	Mercury/Mariner	59 куб. дюйм.	1998 - 2018	BEL 9973100 и выше	Нет(1)	95845A 5
60	Mercury/Mariner	59 куб. дюйм.	1998 - 2018	USA 0G590000 и выше	Нет(1)	95845A 5
60	Mercury/Mariner	59 куб. дюйм.	1998 - 2018	BEL 9973100 и выше	Нет(1)	95845A 5

(1) Зарядные катушки уже являются частью статора в сборе, и их не нужно заказывать как отдельный комплект.

(2) Для выполнения сборки требуется жгут проводов 84-17175.

(3) Нет доступных для этой модели комплектов.

Комплект зарядки аккумулятора

Используется с зарядными катушками, которые подают постоянный ток для заряда 12-вольтового аккумулятора.

Комплект зарядки аккумулятора



16838A 4

В комплект входит выпрямитель напряжения, провода и крепеж. Подходит к двигателям Mercury/Mariner мощностью 4/5 л.с. (2-тактные и четырехтактные подвесные). Информацию для конкретных моделей двигателей см. в таблице применений.

Комплект зарядки аккумулятора



83-8M0060278

В комплект входит выпрямитель напряжения и проводка с предохранителями. Подходит к старым моделям Mariner 4A, 5C, 8B, 8K, 9.9C, 15C, 20C, 25C, K25, 28, K40, 40 (двойным) и различным моделям Marathon (все японского производства). Для правильного выбора модели см. электронный каталог деталей.

Подвесные двигатели

Комплект зарядки аккумулятора



62351A10

В комплект входит выпрямитель напряжения, провода и крепеж. Подходит к различным двигателям Mercury/Mariner от 6 л.с. до 60 л.с. (2-тактные подвесные). Информацию для конкретных моделей двигателей см. в таблице применений.

Комплект зарядки аккумулятора



83-70350A 2

В комплект входит выпрямитель напряжения и проводка. Также требуется дополнительный жгут проводов от зарядной катушки до выпрямителя. Подходит к двигателям Mariner мощностью 15/30/40 л.с. (2-цикл., 2-тактные подвесные японского производства). Информацию для конкретных моделей двигателей см. в таблице применений.

Комплект зарядки аккумулятора



828038A 1

В комплект входит выпрямитель напряжения, провода и крепеж. Подходит к двигателям Mercury/Mariner мощностью 9.9 л.с. (четырёхтактные, 1995-1998 г.) и 8 л.с. (четырёхтактн. Bodensee 1995-2000 г.).

Комплект зарядки аккумулятора



895299A02

Комплект разработан для зарядки аккумулятора 6 А при полностью открытой дроссельной заслонке для подвесных двигателей с ручным пуском. Подходит к двигателям мощностью 8/9.9 л.с. (четырёхтактные 2005 г. и новее, стандартные и BigFoot).

Комплект зарядки аккумулятора



895299A03

Обеспечивает зарядку 12-вольтовых аккумуляторов током 12 А для моделей с ручным пуском при полностью открытой дроссельной заслонке. Подходит к двигателям на 15/20 л.с. Подвесной четырёхтактный (351 куб. см), серийный номер 0R235168 – 0R833819.

Комплект зарядки аккумулятора



898103A90

Обеспечивает зарядку 12-вольтовых аккумуляторов током 15 А для моделей с ручным пуском при полностью открытой дроссельной заслонке. Подходит к двигателям мощностью 25-30 л.с. (четырёхтактные подвесные, EFI, с/н 0R106999 и выше).

Комплект зарядки аккумулятора



8M0056549

В комплект входит выпрямитель напряжения, провода и крепеж. Используется для зарядки 12-вольтовых аккумуляторов постоянным током 4 А для моделей с ручным пуском при полностью открытой дроссельной заслонке.

Подходит к двигателям Mercury/Mariner мощностью 4/5/6 л.с. (четырёхтактные подвесные, начиная с с/н 0R411838). Для некоторых моделей могут дополнительно понадобиться зарядные катушки. Информацию для конкретных моделей двигателей см. в таблице применений.

Комплект зарядки аккумулятора



8M0137842

Комплект содержит выпрямитель напряжения и крепеж. Подвесной четырёхтактный 15/20 л.с. EFI, 0R833820 и выше. Quicksilver Branded

Жгут проводов в сборе



856558A 2

Служит для подключения к имеющемуся регулятору/выпрямителю напряжения. Двигатели с ручным пуском в пределах серийных групп, перечисленных ниже, имеют стандартный зарядный ток 6 А, а модели с электрическим пуском – 10 А.

Подходит к двигателям Mercury/Mariner мощностью 8 л.с. (четырёхтактные BEL 0P086824-0P325499), 9.9 л.с. (четырёхтактные USA 0G760300-0T979999) и 15 л.с., 323 см куб. (четырёхтактные USA 0G590000-1B727495).

Жгут проводов в сборе

Используется в комплекте зарядки аккумулятора.

Жгут проводов в сборе



84- 86939A 2

Подходит к двигателям Mariner мощностью 15/30/40 л.с. (2-цил., 2-тактные подвесные японского производства). Информацию для конкретных моделей двигателей см. в таблице применений.

Таблица комплектов зарядки аккумулятора – Mercury/Mariner

Комплекты зарядки аккумуляторов для двигателей Mercury/Mariner

Модель	Марка	Заметки к моделям	Диапазон годов	Страна	Диапазон # серий	Комплекты зарядных катушек	Комплекты зарядных выпрямителей	Доп. требуемые жгуты
4	Mercury/Mariner		1990 - 2018	USA	0A855097 и выше	16837A 2	16838A 4	Нет
4	Mercury/Mariner		1990 - 2018	BEL	9586000 и выше	16837A 2	16838A 4	Нет
4	Mariner	Ранние японские			Модели 6E0/6E3 и выше	Н/Д	83-8M0060278	Нет
4 (четырёхтактные)	Mercury/Mariner		1999 - 2005	JPN	0R000001 - 0R067089	16837A 2	16838A 4	Нет
4 (четырёхтактные)	Mercury/Mariner		1999 - 2005	BEL	0P073456 - 0P400999	16837A 2	16838A 4	Нет

Не все перечисленные детали доступны на рынках Европы, СНГ, Африки и Ближнего Востока. Для получения дополнительной информации обратитесь в местный офис Mercury, Mariner, MerCruiser или Quicksilver.

Подвесные двигатели

Модель	Марка	Заметки к моделям	Диапазон годов	Страна	Диапазон # серий	Комплекты зарядных катушек	Комплекты зарядных выпрямителей	Доп. требуемые жгуты
4 (четырёхтактные)	Mercury/Mariner		2006 - 2011	JPN	0R067090 - 0R411837	16074T05	16838A 4	Нет
4 (четырёхтактные)	Mercury/Mariner		2006 - 2011	BEL	0P401000 - 0R411837	16074T05	16838A 4	Нет
4 (четырёхтактные)	Mercury/Mariner		2011	JPN	0R411838 - 0R426996	Нет(1)	8M0056549	Нет
4 (четырёхтактные)	Mercury/Mariner		2011 - 2018	JPN	0R426997 и выше	8M0056548	8M0056549	Нет
5	Mercury/Mariner		1990 - 2018	USA	0A855097 и выше	16837A 2	16838A 4	Нет
5	Mercury/Mariner		1990 - 2018	BEL	9586000 и выше	16837A 2	16838A 4	Нет
5	Mariner	Ранние японские			Модели 6E0/6E3 и выше	Н/Д	83-8M0060278	Нет
5 (четырёхтактные)	Mercury/Mariner		1999 - 2005	JPN	0R000001 - 0R067089	16837A 2	16838A 4	Нет
5 (четырёхтактные)	Mercury/Mariner		1999 - 2005	BEL	0P073456 - 0P400999	16837A 2	16838A 4	Нет
5 (четырёхтактные)	Mercury/Mariner		2006 - 2011	JPN	0R067090 - 0R411837	16074T05	16838A 4	Нет
5 (четырёхтактные)	Mercury/Mariner		2006 - 2011	BEL	0P401000 - 0R411837	16074T05	16838A 4	Нет
5 (четырёхтактные)	Mercury/Mariner		2011	JPN	0R411838 - 0R426996	Нет(1)	8M0056549	Нет
5 (четырёхтактные)	Mercury/Mariner	ПАРУСН	2011 - 2018	JPN	0R426997 и выше	Нет(1)	8M0056549	Нет
		Модель ML (не EPA)				Нет(1)	8M0056549	Нет
		EPA и все другие модели				8M0056548	8M0056549	Нет
6	Mercury/Mariner		1986 - 2003	USA	0A197112 - 0T800749	42282A 4	62351A10	Нет
6	Mercury/Mariner		1986 - 2018	BEL	9461526 и выше	42282A 4	62351A10	Нет
6 (четырёхтактные)	Mercury/Mariner		1999 - 2005	JPN	0R000001 - 0R067089	16837A 2	16838A 4	Нет
6 (четырёхтактные)	Mercury/Mariner		1999 - 2005	BEL	0P073456 - 0P400999	16837A 2	16838A 4	Нет
6 (четырёхтактные)	Mercury/Mariner		2006 - 2011	JPN	0R067090 - 0R411837	16074T05	16838A 4	Нет
6 (четырёхтактные)	Mercury/Mariner		2006 - 2011	BEL	0P401000 - 0R411837	16074T05	16838A 4	Нет
6 (четырёхтактные)	Mercury/Mariner		2011	JPN	0R411838 - 0R426996	Нет(1)	8M0056549	Нет
6 (четырёхтактные)	Mercury/Mariner		2011 - 2018	JPN	0R426997 и выше	8M0056548	8M0056549	Нет
8	Mercury/Mariner		1986 - 2018	USA	0A197112 и выше	42282A 4	62351A10	Нет
8	Mercury/Mariner		1986 - 2018	BEL	9461526 и выше	42282A 4	62351A10	Нет
8 (четырёхтактные)	Mercury/Mariner	232 см куб. Bodensee	1995 - 1998	USA	0H000058 - 0H017099	Нет	828038A 1	Нет
8 (четырёхтактные)	Mercury/Mariner	232 см куб. Bodensee	1999 - 2000	USA	0G760300 - 0T178499	Нет(1)	828038A 1	Нет
8 (четырёхтактные)	Mercury/Mariner	323 см куб. Bodensee	2001 - 2004	BEL	0P086824 - 0P325499	Нет(1)	Нет(2)	856558A 2
8 (четырёхтактные)	Mercury/Mariner	209 см куб.	2005 - 2018	JPN	0R042575 и выше	Нет(4)	895299A02	Нет
8 (четырёхтактные)	Mercury/Mariner		2005 - 2018	BEL	0P325500 и выше	Нет(4)	895299A02	Нет
9,9	Mercury/Mariner		1986 - 2018	USA	0A197112 и выше	42282A 4	62351A10	Нет
9,9	Mercury/Mariner		1986 - 2018	BEL	9461526 и выше	42282A 4	62351A10	Нет
9,9 (четырёхтактные)	Mercury/Mariner	232 см куб.	1995 - 1998	USA	0H000058 - 0H016909	Нет(1)	828038A 1	Нет
9,9 (четырёхтактные)	Mercury/Mariner	323 см куб.	1999 - 2004	USA	0G760300 - 0T979999	Нет(1)	Нет(2)	856558A 2
9,9 (четырёхтактные)	Mercury/Mariner	323 см куб.	1999 - 2004	BEL	0P075166 - 0P325499	Нет(1)	Нет(2)	856558A 2
9,9 (четырёхтактные)	Mercury/Mariner	209 см куб.	2005 - 2018	JPN	0R042475 и выше	Нет(4)	895299A02	Нет
9,9 (четырёхтактные)	Mercury/Mariner		2005 - 2018	BEL	0P325500 и выше	Нет(4)	895299A02	Нет
15 человек	Mercury/Mariner		1986 - 2018	USA	0A197112 и выше	42282A 4	62351A10	Нет
15 человек	Mercury/Mariner		1986 - 2018	BEL	9461526 и выше	42282A 4	62351A10	Нет
15 человек	Mariner	Ранние японские	Раннее - 1988			Н/Д	83- 70350A 2	84- 86939A 2
15 (четырёхтактные)	Mercury/Mariner	323 см куб.	1998 - 2008	USA	0G590000 и выше	Нет(1)	Нет(2)	856558A 2
15 (четырёхтактные)	Mercury/Mariner		1998 - 2008	BEL	9973100 и выше	Нет(1)	Нет(2)	856558A 2
15 (четырёхтактные)	Mercury/Mariner		2008 - 2018	JPN	0R235949 - 0R833819	Нет	895299A03	Нет
15 EFI четырёхтактный	Mercury/Mariner		2017 - 2018	JPN	0R833820 и выше	Нет	8M0137842	Нет
18	Mercury/Mariner		1980 - 1985	USA	5837437 и выше	42282A 4	62351A10	Нет
18	Mercury/Mariner		1980 - 1983	AUS	8071973 и выше	42282A 4	62351A10	Нет
18	Mercury/Mariner		1980 - 1985	BEL	9308306 и выше	42282A 4	62351A10	Нет
18	Mercury/Mariner		1980 - 1985	CAN	7173723 и выше	42282A 4	62351A10	Нет
20	Mercury/Mariner		1986 - 2003	USA	6443973 - 0T800749	42282A 4	62351A10	Нет
20	Mercury/Mariner		1986 - 2018	BEL	9415101 и выше	42282A 4	62351A10	Нет
20	Mercury/Mariner		1986 - 2003	CAN	7209533 и выше	42282A 4	62351A10	Нет

Модель	Марка	Заметки к моделям	Диапазон годов	Страна	Диапазон # серий	Комплекты зарядных катушек	Комплекты зарядных выпрямителей	Доп. требуемые жгуты
20 (четырёхтактные)	Mercury/Mariner		2008 - 2018	JPN	0R235168 - 0R833819	Нет	895299A03	Нет
20 EFI четырёхтактный	Mercury/Mariner		2017 - 2018	JPN	0R833820 и выше	Нет	8M0137842	Нет
25	Mercury/Mariner		1980 - 2018	USA	5837437 и выше	42282A 4	62351A10	Нет
25	Mercury/Mariner		1980 - 2018	AUS	8071973 и выше	42282A 4	62351A10	Нет
25	Mercury/Mariner		1980 - 2018	BEL	9308306 и выше	42282A 4	62351A10	Нет
25	Mercury/Mariner		1980 - 2018	CAN	7173723 и выше	42282A 4	62351A10	Нет
25 (четырёхтактные)	Mercury/Mariner	Карб. модели	1998 - 2006	USA	0G590000 и выше	(3)	(3)	Нет
25 (четырёхтактные)	Mercury/Mariner	Карб. модели	1998 - 2006	BEL	9973100 и выше	(3)	(3)	Нет
25 (четырёхтактные)	Mercury/Mariner	Модели EFI	2006 - 2018	JPN	0R106999 и выше	(4)	898103A90	Нет
25 (четырёхтактные)	Mercury/Mariner	Модели EFI	2006 - 2018	BEL	0P401000 и выше	(4)	898103A90	Нет
30	Mariner	2-цил., ранние японские				Н/Д	83- 70350A 2	84- 86939A 2
30	Mercury/Mariner	2-цил., 644 см куб.	1994 - 2002	USA	0G053314 - 0T598999	Нет(1)	62351A10	Нет
30	Mercury/Mariner	2-цил., 644 см куб.	1994 - 2002	BEL	9854537 - 0P206999	Нет(1)	62351A10	Нет
30 (четырёхтактные)	Mercury/Mariner	Модели EFI	2006 - 2018	JPN	0R106999 и выше	(4)	898103A90	Нет
30 (четырёхтактные)	Mercury/Mariner	Модели EFI	2006 - 2018	BEL	0P401000 и выше	(4)	898103A90	Нет
35	Mercury/Mariner	2-цил.	1984 - 2018	USA	6445653 и выше	42282A 4	62351A10	Нет
35	Mercury/Mariner	2-цил.	1984 - 2018	BEL	9384476 и выше	42282A 4	62351A10	Нет
35	Mercury/Mariner	2-цил.	1984 - 2018	CAN	7209608 и выше	42282A 4	62351A10	Нет
40	Mariner	2-цил., ранние японские				Н/Д	83- 70350A 2	84- 86939A 2
40	Mercury/Mariner	2-цил.	1980 - 1984	USA	5823918 - 0G053313	42282A 4	62351A10	Нет
40	Mercury/Mariner	2-цил.	1980 - 1984	AUS	8070640 и выше	42282A 4	62351A10	Нет
40	Mercury/Mariner	2-цил.	1980 - 1984	BEL	9298955 - 9854536	42282A 4	62351A10	Нет
40	Mercury/Mariner	2-цил.	1980 - 1984	CAN	7169338 и выше	42282A 4	62351A10	Нет
40	Mercury/Mariner	2-цил., 644 см куб.	1994 - 2003	USA	0G053314 - 0T800749	Нет(1)	62351A10	Нет
40	Mercury/Mariner	2-цил., 644 см куб.	1994 - 2003	BEL	9854537 - 0P267999	Нет(1)	62351A10	Нет
40	Mercury/Mariner	3-цил.	1997 - 2018	USA	0G531301 и выше	Нет(1)	62351A10	Нет
40	Mercury/Mariner	3-цил.	1997 - 2018	BEL	9973100 и выше	Нет(1)	62351A10	Нет
40	Mercury/Mariner	4-цил.	1989 - 1997	USA	0C159200 и выше	Н/Д	62351A10	Нет
40	Mercury/Mariner	4-цил.	1989 - 1997	BEL	9570790 и выше	Н/Д	62351A10	Нет
45	Mercury/Mariner	4-цил.	1986 - 1989	USA	0A914859 и выше	Н/Д	62351A10	Нет
45	Mercury/Mariner	4-цил.	1986 - 1989	AUS	8063985 и выше	Н/Д	62351A10	Нет
45	Mercury/Mariner	4-цил.	1986 - 1989	BEL	9248006 и выше	Н/Д	62351A10	Нет
45	Mercury/Mariner	4-цил.	1986 - 1989	CAN	0A709616 и выше	Н/Д	62351A10	Нет
50	Mercury/Mariner	4-цил.	1980 - 1985	USA	5531630 - 0A914858	Н/Д	62351A10	Нет
50	Mercury/Mariner	4-цил.	1980 - 1985	AUS	8063985 - 8063984	Н/Д	62351A10	Нет
50	Mercury/Mariner	4-цил.	1980 - 1985	BEL	9248006 - 9248005	Н/Д	62351A10	Нет
50	Mercury/Mariner	4-цил.	1980 - 1985	CAN	7143688 - 0A709615	Н/Д	62351A10	Нет
55	Mercury/Mariner	51.8 куб. дюйм.	1996 - 1997	USA	0D000750 - 0G589999	Нет(1)	62351A10	Нет
55	Mercury/Mariner	51.8 куб. дюйм.	1996 - 1997	BEL	9741042 - 9973099	Нет(1)	62351A10	Нет
55	Mercury/Mariner	59 куб. дюйм.	1998 - 2018	USA	0G590000 и выше	Нет(1)	62351A10	Нет
55	Mercury/Mariner	59 куб. дюйм.	1998 - 2018	BEL	9973100 и выше	Нет(1)	62351A10	Нет
60	Mercury/Mariner	59 куб. дюйм.	1998 - 2018	USA	0G590000 и выше	Нет(1)	62351A10	Нет
60	Mercury/Mariner	59 куб. дюйм.	1998 - 2018	BEL	9973100 и выше	Нет(1)	62351A10	Нет

(1) Зарядные катушки уже являются частью статора в сборе, и их не нужно заказывать как отдельный комплект.

(2) Зарядный выпрямитель уже имеется на подвесных двигателях, и его не требуется добавлять.

(3) Для данной модели нет комплектов.

(4) Зарядные катушки входят в комплект зарядки аккумулятора.

Подвесные двигатели

Комплект усилителя дифферента

Комплекты разработаны для дополнительной установки усилителей дифферента на двигатели, на которых они не были установлены при изготовлении. Дистанционное управление любым усилителем дифферента требует наличие панели управления или дистанционного пульта управления усилителем (если уже не установлены).

Комплект усилителя дифферента



822344A11

Встроенный одинарный силовой цилиндр с устанавливаемым на кожухе переключателем дифферентной системы.

Подходит к двигателям Mercury/Mariner мощностью 30/40 л.с. (2-тактные подвесные с 1995 г. до середины 1996 г.). Информацию для конкретных моделей двигателей см. в таблице применений.

Комплект усилителя дифферента



822344A13

Встроенный одинарный силовой цилиндр с устанавливаемым на кожухе переключателем дифферентной системы.

Подходит к различным моделям Mercury/Mariner мощностью 25/40/45/50 л.с. (4-тактные), 30/40 л.с. (2-тактные), 30 л.с. JET и 40/50 л.с. (3-цил.) (2-тактные подвесные). Информацию для конкретных моделей двигателей см. в таблице применений.

Комплект усилителя дифферента



8M0055001

Встроенный одинарный силовой цилиндр с устанавливаемым на кожухе переключателем дифферентной системы.

Подходит к различным моделям Mercury/Mariner от 30 до 50 л.с. (4-тактные) и 55/60 л.с. (3-цил., 2-тактные подвесные). Информацию для конкретных моделей двигателей см. в таблице применений.

Комплект усилителя дифферента



8M0055002

Встроенный одинарный силовой цилиндр с устанавливаемым на кожухе переключателем дифферентной системы.

Подходит к двигателям Mercury/Mariner мощностью 30/40 л.с. (3-цил., 4-тактные подвесные со станд. редуктором, USA 0T294065-1B226999 и BEL 0P094500-0P400999). Информацию для конкретных моделей двигателей см. в таблице применений.

Комплект усилителя дифферента



8M0055003

Встроенный одинарный силовой цилиндр с устанавливаемым на кожухе переключателем дифферентной системы.

Подходит к Mercury/Mariner мощностью 40 л.с. (3-цил., четырехтактные, EFI, подвесные начиная с 2006 г.). Информацию для конкретных моделей двигателей см. в таблице применений.

Комплект усилителя дифферента



8M0054999

Встроенный одинарный силовой цилиндр с устанавливаемым на кожухе переключателем дифферентной системы.

Подходит к Mercury/Mariner мощностью 45 л.с. (четырёхтактные, 1999-2000 гг.), 45 л.с. (JET, 1993-1997 гг.) и 50/60 л.с. (3-цил., 1993-1997 гг., 2-тактные подвесные). Информацию для конкретных моделей двигателей см. в таблице применений.

Комплект усилителя дифференциала



8M0055000

Встроенный одинарный силовой цилиндр с устанавливаемым на кожухе переключателем дифференциальной системы.

Подходит к различным моделям Mercury/Mariner мощностью 30 л.с. (JET, 4-цил.), 40 л.с. (4-цил., 2-тактные подвесные). Информацию для конкретных моделей двигателей см. в таблице применений.

Комплект усилителя дифференциала



8M0055008

Встроенный одинарный силовой цилиндр с устанавливаемым на кожухе переключателем дифференциальной системы.

Подходит к двигателям Mercury/Mariner мощностью 40 л.с. (3-цил., 4-тактные Bigfoot), 40 л.с. (4-цил., 996 см куб.) (4-тактные Bigfoot), 50/60 л.с. (4-цил., 996 см куб.) (4-тактные) и 60 л.с., 3-цил. (2-тактные подвесные Bigfoot). Информацию для конкретных моделей двигателей см. в таблице применений.

Комплект усилителя дифференциала



855654A 6

Встроенный одинарный силовой цилиндр с устанавливаемым на кожухе переключателем дифференциальной системы.

Подходит к двигателям Mercury/Mariner мощностью 30/40 л.с. (3-цил., 4-тактные подвесные с редуктором BigFoot, с/н OT294065-1B226999). Информацию для конкретных моделей двигателей см. в таблице применений.

Комплект усилителя дифференциала



826729A10

Встроенный тройной силовой цилиндр.

Подходит к двигателям Mercury/Mariner мощностью 70/75/80/90 л.с. (3-цил., 2-цил. подвесные, с 1987 г. до середины 1997 г.) и 75 л.с. (4-цил., 2-тактные, 1984-1987 гг.). Информацию для конкретных моделей двигателей см. в таблице применений.

Комплект усилителя дифференциала и наклона



822344A12

Подходит к подвесным двигателям Force мощностью 40/50 л.с. (USA OE093700 и новее).

Комплект усилителя дифференциала и наклона



8M0090334

Подходит к подвесным двигателям Force мощностью 90/120 л.с. (USA OE093700-OE173408).

Подвесные двигатели

Комплект переключателя дифференциальной системы

Управляет комплектом усилителя дифферента, добавленным к модели с электр. пуском.

Комплект переключателя дифференциальной системы



87- 14645A 4

Оформлен в виде тумблера. Устанавливается на румпельной рукоятке. Подходит к подвесным двигателям Mercury/Mariner 40 JET и моделям мощностью 50/60 л.с. Управляет комплектом усилителя дифферента, добавленным к основному двигателю модели ELHO. Информацию для конкретных моделей двигателей см. в таблице применений деталей для румпельного крепления.

Комплект переключателя дифференциальной системы



87- 18286A18

Кулисный переключатель со жгутом проводов длиной 10 фт. и штепсельными разъемами. Может устанавливаться на поверхности или утопленно. Обеспечивает управление наклоном с носа или транца лодки. Подходит к моделям Mercury/Mariner, оснащенным встроенным насосом дифференциальной системы.

Комплект переключателя дифференциальной системы



87- 8M0042301

Кулисный переключатель со штепсельными разъемами. Крепится на коже. Подключается непосредственно к жгуту проводов со стороны двигателя. Подходит к двигателям Форсе мощностью 40-120 л.с. (подвесные).

Выносные вспомогательные устройства усилителя дифферента

Вспомогательные устройства могут использоваться, когда требуется установка выносного насоса дифференциальной системы.

Кронштейн для насоса дифференциальной системы



862548A 1

Используется для крепления на полу или транце. Включает болты с квадратной головкой и шайбы. Подходит к различным двигателям Mercury/Mariner, когда требуется установка выносного насоса дифференциальной системы.

Таблица усилителей дифферента – Mercury/Mariner (четырёхтактные)

ЭТО НЕ ЗАПАСНЫЕ УСИЛИТЕЛИ ДИФФЕРЕНТА. Данные комплекты представляют собой дополнительные комплекты усиления дифферента и разработаны для подвесных лодочных двигателей, которые не оснащались усилителем дифферента во время изготовления.

Таблица комплектов усилителя дифферента для четырёхтактных подвесных двигателей

Модель	Заметки к моделям	Диапазон годов	Страна	Диапазон # серий	Артикул комплекта усилителя дифферента	Лев брт. аналог. дат. усил. дифф.	Прав брт. аналог. дат. усил. дифф.
8 (четырёхтактные)	232 см куб.	1995 - 1998	USA	0H000058 - 0H017349		Нет	Нет
8 (четырёхтактные)	232 см куб.	1999 - 2000	USA	0G760300 - 0T178499		Нет	Нет
8 (четырёхтактные)	323 см куб.	2001 - 2004	BEL	0P086824 - 0P325499	NLA	Нет	Нет
8 (четырёхтактные)	209 см куб.	2005 - 2018	JPN	0R042475 и выше		Нет	Нет
8 (четырёхтактные)	209 см куб.	2005 - 2018	BEL	0P325500 и выше		Нет	Нет
9.9 (четырёхтактные)	232 см куб.	1995 - 1998	USA	0H000058 - 0H016909		Нет	Нет
9.9 (четырёхтактные)	323 см куб. со станд. редуктором	1999 - 2004	USA	0G760300 - 0T979999	NLA	Нет	Нет
9.9 (четырёхтактные)	323 см куб. со станд. редуктором	1999 - 2004	BEL	0P075166 - 0P325499	NLA	Нет	Нет
9.9 (четырёхтактные)	323 см куб. с редуктором BigFoot	1999 - 2004	USA	0G760300 - 0T979999	NLA	Нет	Нет

Модель	Заметки к моделям	Диапазон годов	Страна	Диапазон # серий	Артикул комплекта усилителя дифференциала	Лев брт. аналог. дат. усил. дифф.	Прав брт. аналог. дат. усил. дифф.
9.9 (четырёхтактные)	323 см куб. с редуктором BigFoot	1999 - 2004	BEL	0P075166 - 0P325499	NLA	Нет	Нет
9.9 (четырёхтактные)	Стандартный редуктор	2005 - 2018	JPN	0R042475 и выше		Нет	Нет
9.9 (четырёхтактные)	Стандартный редуктор	2005 - 2018	BEL	0P325500 и выше		Нет	Нет
9.9 (четырёхтактные)	BigFoot (с ручным пуском)	2005 - 2018	JPN	0R052328 и выше	Нет	Нет	Нет
9.9 (четырёхтактные)	BigFoot (с ручным пуском)	2005 - 2018	BEL	0P325500 и выше	Нет	Нет	Нет
9.9 (четырёхтактные)	BigFoot (с электр. пуском)	2005 - 2018	JPN	0R052328 и выше	Нет(3)	Нет	Нет
9.9 (четырёхтактные)	BigFoot (с электр. пуском)	2005 - 2018	BEL	0P325500 и выше	Нет(3)	Нет	Нет
15 (четырёхтактные)	323 см куб. со станд. редуктором	1998 - 2008	USA	0G590000 и выше	NLA	Нет	Нет
15 (четырёхтактные)	323 см куб. с редуктором BigFoot	1998 - 2008	USA	0G590000 и выше	NLA	Нет	Нет
15 (четырёхтактные)	351 см куб.	2008 - 2018	JPN	0R235949 - 0R833819	Нет(2)	Нет	Нет
20 (четырёхтактные)	351 см куб.	2008 - 2018	JPN	0R235168 - 0R833819	Нет(2)	Нет	Нет
25 (четырёхтактные)	Карб. модель со станд. редуктором	1998 - 2006	USA	0G590000 и выше	822344A13	822573A12	Нет
25 (четырёхтактные)	Карб. модель со станд. редуктором	1998 - 2006	BEL	9973100 и выше	822344A13	822573A12	Нет
25 (четырёхтактные)	Редуктор BigFoot	1998 - 2005	USA	0G590000 - 1B226999	822344A13	822573A12	Нет
25 (четырёхтактные)	Редуктор BigFoot	1998 - 2005	BEL	9973100 - 0P400999	822344A13	822573A12	Нет
25 (четырёхтактные)	Модели EFI	2006 - 2018	JPN	0R106999 и выше	Нет(2)	822573A12	Нет
25 (четырёхтактные)	Модели EFI	2006 - 2018	BEL	0P401000 и выше	Нет(2)	822573A12	Нет
30 (четырёхтактные)	3-цил. Стандартный редуктор	1999 - 2001	USA	0G760300 - 0T294064	8M0055001	Нет	8M0098264
30 (четырёхтактные)	3-цил. Стандартный редуктор	1999 - 2001	BEL	0P017000 - 0P153499	8M0055001	Нет	8M0098264
30 (четырёхтактные)	3-цил. Стандартный редуктор	2001 - 2005	USA	0T294065 - 1B226999	8M0055002	Нет	8M0098264
30 (четырёхтактные)	3-цил. Стандартный редуктор	2001 - 2005	BEL	0P153500 - 0P400999	8M0055002	Нет	8M0098264
30 (четырёхтактные)	Модели EFI	2006 - 2018	JPN	0R106999 и выше	Нет(2)	822573A12	Нет
30 (четырёхтактные)	Модели EFI	2006 - 2018	BEL	0P401000 и выше	Нет(2)	822573A12	Нет
40 (четырёхтактные)	3-цил. Стандартный редуктор	1999 - 2001	USA	0G760300 - 0T294064	8M0055001	Нет	8M0098264
40 (четырёхтактные)	3-цил. Стандартный редуктор	1999 - 2001	BEL	017000 - 0P153499	8M0055001	Нет	8M0098264
40 (четырёхтактные)	3-цил. Редуктор BigFoot	1999 - 2001	USA	0G760300 - 0T294064	8M0055008	Нет	8M0098264
40 (четырёхтактные)	3-цил. Редуктор BigFoot	1999 - 2001	BEL	0P017000 - 0P094499	8M0055008	Нет	8M0098264
40 (четырёхтактные)	3-цил. Стандартный редуктор	2001 - 2005	USA	0T294065 - 1B226999	8M0055002	Нет	8M0098264
40 (четырёхтактные)	3-цил. Стандартный редуктор	2001 - 2005	BEL	0P094500 - 0P400999	8M0055002	Нет	8M0098264
40 (четырёхтактные)	3-цил. EFI	2006	USA	1B227000 - 1B344398	8M0055003	Нет	8M0098264
40 (четырёхтактные)	3-цил. EFI	2006	BEL	0P401000 - 0P515896	8M0055003	Нет	8M0098264
40 (четырёхтактные)	3-цил. EFI	2006	CHN	1C000001 - 1C049738	8M0055003	Нет	8M0098264
40 (четырёхтактные)	3-цил. EFI	2007 - 2018	CHN	1C049739 и выше	8M0055003	Нет	8M0098264
40 (четырёхтактные)	3-цил. Редуктор BigFoot	2001	USA	0T294065 - 0T408999	855654A 6	Нет	8M0098264
40 (четырёхтактные)	3-цил. Редуктор BigFoot	2001	BEL	0P094500 - 0P153499	855654A 6	Нет	8M0098264
40 (четырёхтактные)	4-цил. Стандартный редуктор	1995 - 1998	USA	0G231123 - 0G760299	822344A13	822573A12	Нет
40 (четырёхтактные)	4-цил. Стандартный редуктор	1999 - 2000	BEL	0P073323 - 0P094499	8M0055001	Нет	8M0098264
40 (четырёхтактные)	4-цил. 996 см куб. BigFoot	2001 - 2006	USA	0T178500 - 1B344306	8M0055008	Нет	8M0098264
40 (четырёхтактные)	4-цил. 996 см куб. BigFoot	2001 - 2006	BEL	0P094500 - 0P515896	8M0055008	Нет	8M0098264
40 (четырёхтактные)	4-цил. 996 см куб. BigFoot	2006	CHN	1C000001 - 1C050251	8M0055008	Нет	8M0098264
40 (четырёхтактные)	4-цил. 996 см куб. BigFoot	2007 - 2018	CHN	1C050252 и выше	Нет(4)	Нет	8M0098264
45 (четырёхтактные)	4-цил. Стандартный редуктор	1995 - 1998	USA	0G231123 - 0G760299	822344A13	822573A12	Нет
45 (четырёхтактные)	4-цил. Стандартный редуктор	1995 - 1998	BEL	9944807 - 0P016999	822344A13	822573A12	Нет
45 (четырёхтактные)	4-цил. Стандартный редуктор	1999 - 2000	USA	0G076300 - 0T178499	822344A13	822573A12	Нет
45 (четырёхтактные)	4-цил. Стандартный редуктор	1999 - 2000	BEL	0P017000 - 0P094499	822344A13	822573A12	Нет
45 (четырёхтактные)	4-цил. Редуктор BigFoot	1999 - 2000	USA	0G076300 - 0T178499	8M0055001	Нет	8M0098264
45 (четырёхтактные)	4-цил. Редуктор BigFoot	1999 - 2000	BEL	0P017000 - 0P094499	8M0055001	Нет	8M0098264
50 (четырёхтактные)	4-цил. Стандартный редуктор	1995 - 1998	USA	0G231123 - 0G760299	822344A13	822573A12	Нет
50 (четырёхтактные)	4-цил. Стандартный редуктор	1995 - 1998	BEL	9944807 - 0P016999	822344A13	822573A12	Нет
50 (четырёхтактные)	4-цил. Стандартный редуктор	1999 - 2000	USA	0G076300 - 0T178499	8M0055001	Нет	8M0098264
50 (четырёхтактные)	4-цил. Стандартный редуктор	1999 - 2000	BEL	0P017000 - 0P094499	8M0055001	Нет	8M0098264
50 (четырёхтактные)	4-цил. Редуктор BigFoot	1998 - 2000	USA	0G590000 - 0T178499	8M0055008	Нет	8M0098264
50 (четырёхтактные)	4-цил. 996 см куб. Стандартн.	2001 - 2006	USA	0T178500 - 1B344306	8M0055008	Нет	8M0098264
50 (четырёхтактные)	4-цил. 996 см куб. Стандартн.	2001 - 2006	BEL	0P094500 - 0P515896	8M0055008	Нет	8M0098264

Не все перечисленные детали доступны на рынках Европы, СНГ, Африки и Ближнего Востока. Для получения дополнительной информации обратитесь в местный офис Mercury, Mariner, MerCruiser или Quicksilver.

Подвесные двигатели

Модель	Заметки к моделям	Диапазон годов	Страна	Диапазон # серий	Артикул комплекта усилителя дифференца	Лев брт. аналог. дат. усил. дифф.	Прав брт. аналог. дат. усил. дифф.
50 (четырёхтактные)	4-цил. 996 см куб. Стандартн.	2006	CHN	0C000001 - 0C050251	8M0055008	Нет	8M0098264
50 (четырёхтактные)	4-цил. 996 см куб. Стандартн.	2007 - 2018	CHN	0C0500252 и выше	Нет(4)	Нет	8M0098264
50 (четырёхтактные)	4-цил. 996 см куб. BigFoot	2001 - 2006	USA	0T178500 - 1B344306	8M0055008	Нет	8M0098264
50 (четырёхтактные)	4-цил. 996 см куб. BigFoot	2001 - 2006	BEL	0P094500 - 0P515896	8M0055008	Нет	8M0098264
50 (четырёхтактные)	4-цил. 996 см куб. BigFoot	2006	CHN	1C000001 - 1C050251	8M0055008	Нет	8M0098264
50 (четырёхтактные)	4-цил. 996 см куб. BigFoot	2007 - 2018	CHN	1C050252 и выше	Нет(4)	Нет	8M0098264
60 (четырёхтактные)	4-цил. 996 см куб. Стандартн.	2001 - 2006	USA	0T178500 - 1B344306	8M0055008	Нет	8M0098264
60 (четырёхтактные)	4-цил. 996 см куб. Стандартн.	2001 - 2018	BEL	0P094500 и выше	8M0055008	Нет	8M0098264
60 (четырёхтактные)	4-цил. 996 см куб. BigFoot	2001 - 2006	USA	0T178500 - 1B344306	8M0055008	Нет	8M0098264
60 (четырёхтактные)	4-цил. 996 см куб. BigFoot	2001 - 2018	BEL	0P094500 и выше	8M0055008	Нет	8M0098264
60 (четырёхтактные)	4-цил. 996 см куб.	2006 - 2018	CHN	1C000001 и выше	8M0055008	Нет	8M0098264

(2) Вспомогательная дифференциальная система не предусмотрена для моделей без дифференца.

(3) Усилитель дифференца обычно поставляется с моделями Pro-Kicker.

(4) Все модели поставляются с усилителем дифференца в базовом исполнении.

Таблица усилителей дифференца – Mercury/Marine (2-тактные)

ЭТО НЕ ЗАПАСНЫЕ УСИЛИТЕЛИ ДИФФЕРЕНТА. Данные комплекты представляют собой дополнительные комплекты усиления дифференца и разработаны для подвесных лодочных двигателей, которые не оснащались усилителем дифференца во время изготовления.

Таблица комплектов усилителя дифференца для двухтактных подвесных двигателей

Модель	Заметки к моделям	Диапазон годов	Страна	Диапазон # серий	Артикул комплекта усилителя дифференца	Лев брт. дат. усил. дифф.	Прав брт. дат. усил. дифф.
6		1986 - 2003	USA	0A197112 - 0T800749		Нет	Нет
6		1986 - 2018	BEL	9461526 и выше		Нет	Нет
8		1986 - 2018	USA	0A197112 и выше		Нет	Нет
8		1986 - 2018	BEL	9461526 и выше		Нет	Нет
9,9		1986 - 2018	USA	0A197112 и выше		Нет	Нет
9,9		1986 - 2018	BEL	9461526 и выше		Нет	Нет
15 человек		1988 - 2018	USA	0B292414 и выше		Нет	Нет
15 человек		1988 - 2018	BEL	9542620 и выше		Нет	Нет
20	(3)	1988 - 2003	USA	0B238464 - 0T800749	NLA	Нет	Нет
20	(3)	1988 - 2018	BEL	9507381 и выше	NLA	Нет	Нет
20 (JET)		1994 1/2 - 2018	USA	0G044027 и выше	NLA	Нет	Нет
25	(3)	1988 - 2018	USA	0B238464 и выше	NLA	Нет	Нет
25	(3)	1988 - 2018	BEL	9507381 и выше	NLA	Нет	Нет
30	2-цил. (644 см куб.), длинный вал.(4)	1995 - 1996 1/2	USA	0G124405 - 0G380073	822344A11	822573A12	Нет
30	2-цил. (644 см куб.), длинный вал.(4)	1995 - 1996 1/2	BEL	9840763 - 9928056	822344A11	822573A12	Нет
30	2-цил. (644 см куб.), длинный вал.(4)	1996 1/2 - 2002	USA	0G380074 - 0T598999	822344A13	822573A12	Нет
30	2-цил. (644 см куб.), длинный вал.(4)	1996 1/2 - 2002	BEL	9928059 - 0P206999	822344A13	822573A12	Нет
30 (JET)	4-цил.	1993 - 1997	USA	0C159200 - 0G589999	8M0055000	Нет	Нет
30 (JET)	3-цил. Только длинный вал.	1998 - 2000	USA	0G590000 - 0T178499	822344A13	822573A12	Нет

Модель	Заметки к моделям	Диапазон годов	Страна	Диапазон # серий	Артикул комплекта усилителя дифферента	Лев брт. дат. усил. дифф.	Прав брт. дат. усил. дифф.
35	2-цил.	1984 - 1989	USA	6445653 и выше	Нет(1)	Нет	Нет
35	2-цил.	1984 - 1989	BEL	9384476 и выше	Нет(1)	Нет	Нет
35	2-цил.	1984 - 1989	CAN	7209608 и выше	Нет(1)	Нет	Нет
40	4-цил. с одним цилиндром дифферента/ амортизации.	1989 - 1992	USA	0C159200 - OD181999	Н/Д	Нет	Нет
40	4-цил. с одним цилиндром дифферента/ амортизации.	1989 - 1992	BEL	9570790 - 9740999	Н/Д	Нет	Нет
40	4-цил.	1993 - 1997	USA	OD182000 и выше	8M0055000	Нет	8M0098264
40	4-цил.	1993 - 1997	BEL	9741000 и выше	8M0055000	Нет	8M0098264
40	2-цил. (644 см куб.), длинный вал.(4)	1995 - 1996 1/2	USA	0G124405 - 0G380073	822344A11	822573A12	Нет
40	2-цил. (644 см куб.), длинный вал.(4)	1995 - 1996 1/2	BEL	9840763 - 9928056	822344A11	822573A12	Нет
40	2-цил. (644 см куб.), длинный вал.(4)	1996 1/2 - 2018	USA	0G380074 и выше	822344A13	822573A12	Нет
40	2-цил. (644 см куб.), длинный вал.(4)	1996 1/2 - 2018	BEL	9928059 и выше	822344A13	822573A12	Нет
40	3-цил. 59 куб. дюйм., только длинный вал.	1997 1/2 - 2018	USA	0G531301 и выше	822344A13	822573A12	Нет
40	3-цил. 59 куб. дюйм., только длинный вал.	1997 1/2 - 2018	BEL	9973100 и выше	822344A13	822573A12	Нет
40 (JET)	59 куб. дюйм.	2001 - 2018	USA	0T178500 и выше	8M0055001	Нет	8M0098264
40 (JET)	59 куб. дюйм.	2001 - 2018	BEL	0P094500 и выше	8M0055001	Нет	8M0098264
45 (JET)	51.8 куб. дюйм.	1993 - 1997	USA	0D182000 - 0G589999	8M0054999(2)	Нет	8M0098264
45 (JET)	59 куб. дюйм.	1998 - 2000	USA	0D590000 - 0T178499	8M0055001	Нет	8M0098264
50	3-цил. с одним цилиндром дифферента/ амортизации.	1989 - 1990	USA	0C160936 - OD000749	Н/Д	Нет	Нет
50	3-цил. с одним цилиндром дифферента/ амортизации.	1989 - 1990	BEL	9469200 - 9683055	Н/Д	Нет	Нет
50	3-цил. с одним цилиндром дифферента/ амортизации.	1989 - 1990	CAN	0A721308 и выше	Н/Д	Нет	Нет
50	3-цил. 51.8 куб. дюйм.	1991 - 1992	USA	0D000750 - OD181999	Н/Д	Нет	Нет
50	3-цил. 51.8 куб. дюйм.	1991 - 1992	BEL	9682500 - 9733881	Н/Д	Нет	Нет
50	3-цил. 51.8 куб. дюйм.	1993 - 1997	USA	0D182000 - 0G589999	8M0054999(2)	Нет	8M0098264
50	3-цил. 51.8 куб. дюйм.	1993 - 1997	BEL	9733882 - 9973099	8M0054999(2)	Нет	8M0098264
50	3-цил. 59 куб. дюйм., только длинный вал.	1998 - 2018	USA	0G590000 и выше	822344A13	822573A12	Нет
50	3-цил. 59 куб. дюйм., только длинный вал.	1998 - 2018	BEL	9973100 и выше	822344A13	822573A12	Нет
55	3-цил. 51.8 куб. дюйм., только	1996 - 1997	USA	0D00750 - 0G589999	Нет	Нет	Нет

Подвесные двигатели

Модель	Заметки к моделям	Диапазон годов	Страна	Диапазон # серий	Артикул комплекта усилителя дифферента	Лев брт. дат. усил. дифф.	Прав брт. дат. усил. дифф.
55	модели с электр. пуском. 3-цил. 51.8 куб. дюйм., только модели с электр. пуском.	1996 - 1997	BEL	9741042 - 9973099	Нет	Нет	Нет
55	3-цил. 59 куб. дюйм., треб. электр. пуск.	1998 - 2018	USA	0G590000 и выше	8M0055001	Нет	8M0098264
55	3-цил. 59 куб. дюйм., треб. электр. пуск.	1998 - 2018	BEL	9973100 и выше	8M0055001	Нет	8M0098264
60	3-цил. с одним цилиндром дифферента/ амортизации.	1989 - 1990	USA	0C160936 - 0D000749	Н/Д	Нет	Нет
60	3-цил. с одним цилиндром дифферента/ амортизации.	1989 - 1990	BEL	9469200 - 9683055	Н/Д	Нет	Нет
60	3-цил. с одним цилиндром дифферента/ амортизации.	1989 - 1990	CAN	0A721308 и выше	Н/Д	Нет	Нет
60	3-цил.	1991 - 1992	USA	0D000750 - 0D181999	Н/Д	Нет	Нет
60	3-цил.	1991 - 1992	BEL	9682500 - 9733881	Н/Д	Нет	Нет
60	3-цил.	1993 - 1997	USA	0D182000 - 0G589999	8M0054999(2)	Нет	8M0098264
60	3-цил.	1993 - 1997	BEL	9733882 - 9973099	8M0054999(2)	Нет	8M0098264
60	3-цил. Модели BigFoot	1998 - 2018	USA	0G590000 и выше	8M0055008	Нет	8M0098264
60	3-цил. Модели BigFoot	1998 - 2018	BEL	9973100 и выше	8M0055008	Нет	8M0098264
60	3-цил. Модели не BigFoot	1998 - 2018	USA	0G590000 и выше	8M0055001	Нет	8M0098264
60	3-цил. Модели не BigFoot	1998 - 2018	BEL	9973100 и выше	8M0055001	Нет	8M0098264
70	3-цил.	1987 - 2018	USA	0A966142 и выше	826729A10(2)	8M0098273	8M0098264
70	3-цил.	1987 - 2018	BEL	9502500 и выше	826729A10(2)	8M0098273	8M0098264
75	4-цил.	1984 - 1987	USA	6428681 - 0B122929	826729A10(2)	8M0098273	8M0098264
75	4-цил.	1984 - 1987	BEL	9385911 - 9469199	826729A10(2)	8M0098273	8M0098264
75	4-цил.	1984 - 1987	CAN	7208333 - 0A721307	826729A10(2)	8M0098273	8M0098264
75	3-цил.	1987 - 1997 1/2	USA	0A966142 - 0G531985	826729A10(2)	8M0098273	8M0098264
75	3-цил.	1987 - 1997 1/2	BEL	9502500 - 9934136	826729A10(2)	8M0098273	8M0098264
75	3-цил. только с электр. пуском.	1997 1/2 - 2018	USA	0G531986 и выше	830250A 7 (5)	Нет	8M0098264
75	3-цил. только с электр. пуском.	1997 1/2 - 2018	BEL	9934137 и выше	830250A 7 (5)	Нет	8M0098264
80	3-цил.	1987 - 2018	USA	0A966142 и выше	826729A10(2)	8M0098273	8M0098264
80	3-цил.	1987 - 2018	BEL	9502500 и выше	826729A10(2)	8M0098273	8M0098264
90	3-цил.	1987 - 1997 1/2	USA	0A966142 - 0G531985	826729A10(2)	8M0098273	8M0098264
90	3-цил.	1987 - 1997 1/2	BEL	9502500 - 9934136	826729A10(2)	8M0098273	8M0098264

Модель	Заметки к моделям	Диапазон годов	Страна	Диапазон # серий	Артикул комплекта усилителя дифферента	Лев брт. дат. усил. дифф.	Прав брт. дат. усил. дифф.
90	3-цил. только с электр. пуском.	1997 1/2 - 2018	USA	0G531986 и выше	830250A 7 (5)	Нет	8M0098264
90	3-цил. только с электр. пуском.	1997 1/2 - 2018	BEL	9934137 и выше	830250A 7 (5)	Нет	8M0098264

(1) Усилитель дифферента не может быть добавлен к модели 35 EL без дифферента, так как в заводской сборке используется транцевый кронштейн. Усилитель дифферента был доступен как дополнительное оборудование, поставляемое производителем.

(2) Для установки на моделях с румпельным управлением дополнительно требуется комплект переключателя дифферентной системы, который можно найти в этом разделе или в разделе вспомогательных электрических устройств.

(3) Может подойти к моделям 1984 года, если в них используются зажимные кронштейны со штифтами для фиксации наклона в 5 позициях.

(4) Только для неморских моделей Pro/Marathon.

(5) Доступно в компании Seaway Marine по телефону 206-937-7373 (США) или на веб-сайте seawaymarine.com

Комплекты ограничителей дифферента

Используются для ограничения наклона или перемещения вверх дифферента при использовании усилителя дифферента на подвесных двигателях V-6.

Комплект выключателя ограничителя дифферента



87-887979A 2

В комплект входит ртутный переключатель для ограничения перемещения усилителя дифферента и новый более короткий наклонный кронштейн. В жгуте проводов переключателя используются штепсельные соединители. Подключается к жгуту со стороны пульта управления реле дифферента на двигателях 3.0L OptiMax (2003 г. и новее).

Комплект выключателя ограничителя дифферента



87-814407A 3

В комплект входит ртутный переключатель, ограничивающий перемещение усилителя дифферента, и новый укороченный наклонный кронштейн.

Подходит ко всем подвесным моделям Mercury/Mariner V-6, в которых для усиления дифферента используются установленные на двигателе соленоиды.

Комплект редуктора дифферентной системы



858915A 1

В комплект входит серия проставок для установки в цилиндре дифферента. Подходит к лодкам с подвесными двигателями V-6 (USA OD082000 и новее) и 4-цил. моделям мощностью 135/150/175/200 л.с. (подвесные Verado).

Опорные кронштейны изменения наклона для перевозки

Блокирует двигатель в наклонном положении.

Комплект штифта запирания наклона при перевозке



830578A 1

Блокирует двигатель в предельном наклонном положении.

Подходит к двигателям Mercury/Mariner мощностью 6-15 л.с. (2-тактные) и 9.9 л.с. (четырёхтактные, 1995-1998 гг.). Информацию для конкретных моделей двигателей см. в таблице применений.

Подвесные двигатели

Комплект штифта запирающего наклона при перевозке



819504A 2

Фиксирует двигатель в полунаклонном положении для перевозки. Подходит к двигателям Force мощностью 90-150 л.с. (2-тактные модели с или без усилителя дифферента, 1994 г. и ранее, 0E093699 и ранее).

Комплект опорного кронштейна изменения наклона



8M0072610

Укороченный кронштейн предназначен для поддержки двигателя в положении уменьшенного дифферента (с наклоном вверх) с ограниченным наклоном. Предотвращает изменение наклона двигателя. Рекомендуется использовать вместе с пультом ограничения дифферента 8M0059532. Подходит к четырехтактным подвесным двигателям EFI F150, с/н 1B905505 и выше.

Зажим для перевозки

Зажим для перевозки



833006A 1

Захватывает по центру салазки дифферента в выдвинутом положении. Блокирует двигатель в наклонном положении.

Подходит к двигателям Mercury/Mariner V-6 с 3-салазочным усилителем дифферента конструкции II и моделям мощностью 135/150/175 л.с. (подвесные Verado).

Таблица зажимов для перевозки – Mercury/Mariner/Force

Зажимы для перевозки двигателей Mercury/Mariner/Force

Модель	Заметки к моделям	Марка	Диапазон годов	Страна	Диапазон # серий	Зажимы для перевозки
V-6	С 3-салаз. усил. дифф. конструкции II	Mercury/Mariner	1986 - 2018	USA	0A904646 и выше	833006A 1
40	Модели 1992С и новее.	Force	1992 - 1994	USA	0E000001 - 0E093699	Н/Д
50	Модели 1991В, 1992С и новее.	Force	1991 - 1994	USA	0E000001 - 0E093699	Н/Д
70	Модели 1991В, 1992С и новее.	Force	1991 - 1995	USA	0E000001 - 0E138599	Н/Д
75		Force	1996 - 2018	USA	0E138600 и выше	Н/Д
L-приводы		Force	1990 - 1992	USA	0E000001 и выше	Н/Д

Комплект кабелей аккумулятора

Длиннее стандартных, включает два аккумуляторных кабеля по 12 фт. (3.66 м).

Комплект кабелей аккумулятора



84- 88439A50

Пара кабелей длиной 12 фт. (3.7 м), 1 красный (+) положительный и 1 черный (-) отрицательный, 4 прибора с кольцевыми зажимами. Это доступный по заказу вспомогательный комплект, который может не соответствовать оригинальным кабелям в двигателе. При замене оригинальных запасных деталей следует руководствоваться электронным каталогом деталей для каждого конкретного двигателя. Информацию о кабелях другой длины см. в соответствующем руководстве по обслуживанию.

Подходит к подвесным двигателям Mercury/Mariner 75-V6 и новым моделям Verado.

Комплект электрического пуска

Преобразовывает двигатель с ручным пуском в двигатель с электрическим пуском. Для выполнения преобразования могут потребоваться дополнительные кнопки, жгуты проводов или замки зажигания. См. таблицу применений.

Комплект электрического пуска



50- 90983A 5

Включает комплект генератора. Также требуется жгут проводов с кнопкой для румпельной рукоятки и кнопка пуска или жгут проводов дистанционного управления в сборе.

Подходит к различным двигателям Mercury/Mariner мощностью 6-25 л.с. (2-тактные подвесные). Информацию для конкретных моделей двигателей см. в таблице применения.

Комплект электрического пуска



50-822462A 1

Включает генератор на 15 А и регулятор/выпрямитель. Также требуется жгут проводов с кнопкой для румпельной рукоятки и кнопка пуска или комплект жгута проводов дистанционного управления/обогапителя.

Подходит к двигателям Mercury/Mariner мощностью 30/40 л.с. (2-цил., 2-тактные подвесные, 1994-1997). Информацию для конкретных моделей двигателей см. в таблице применения.

Комплект электрического пуска



50-822462A 2

Включает генератор на 15 А и регулятор/выпрямитель.

Подходит к моделям Mercury/Mariner мощностью 55/60 л.с. (2-тактные подвесные, 1998 и новее). Информацию для конкретных моделей двигателей см. в таблице применения.

Комплект электрического пуска



50-822462A 4

Включает генератор на 15 А и регулятор/выпрямитель. Для версий с установкой на румпельной рукоятке также требуется устанавливаемый на транце блок звукового сигнала/зажигания/обогащения.

Подходит к моделям Mercury/Mariner мощностью 30/40 л.с. (2-цил., 2-тактные подвесные, 1998 и новее). Информацию для конкретных моделей двигателей см. в таблице применения.

Подвесные двигатели

Комплект электрического пуска



50-822462A06

Включает генератор на 15 А и регулятор/выпрямитель. Для версий с установкой на рулевую рукоятку также требуется устанавливаемый на транце блок звукового сигнала/зажигания/обогащения.

Подходит к моделям Mercury/Mariner мощностью 40 л.с. (3-цил. с середины 1997 г. и новее) и 50 л.с. (3-цил. 1998 г. и новее). Информацию для конкретных моделей двигателей см. в таблице применения.

Комплект электрического пуска



50-856555A 1

Также требуется жгут проводов с кнопкой для рулевой рукоятки и кнопка пуска или жгут проводов дистанционного управления в сборе.

Подходит к моделям Mercury/Mariner мощностью 8 л.с. (четырёхтактные, 2001-2004 гг.), 9.9 л.с. (четырёхтактные, 1999-2004 гг.), 15 л.с. (323 см куб., четырёхтактные подвесные).

Комплект преобразования электрического пуска



8M0069693

Включает компоненты, необходимые для преобразования подвесных двигателей с рулевым управлением и ручным пуском и в подвесные двигатели с рулевым управлением и электрическим пуском.

Подходит к двигателям мощностью 8/9.9 л.с. (четырёхтактные 2005 г. и новее, стандартные и BigFoot).

Комплект преобразования электрического пуска



50-8M0071380

Преобразовывает модель МН (рулевое управление с ручным пуском) в ЕН (рулевое управление с электрическим пуском).

Подходит к двигателям на 15 л.с. Подвесной четырёхтактный (351 куб. см), серийный номер 0R235949 и новее и на 20 л.с. Подвесной четырёхтактный (351 куб. см), серийный номер 0R235168 – 0R833819.

Комплект электрического пуска

Image not Available.

8M0137846

Подвесной четырёхтактный 15/20 л.с. EFI, 0R833820 и выше.

Quicksilver Branded

Комплект преобразования электрического пуска



50-899783A01

Преобразовывает модель МН (рулевое управление с ручным пуском) в ЕН (рулевое управление с электрическим пуском).

Подходит к двигателям мощностью 25-30 л.с. (четырёхтактные подвесные, EFI, с/н 0R106999 и выше).

Жгут проводов с кнопкой для рулевой рукоятки

При установке на рулевой рукоятке двигателя, который преобразовывается в модель с электрическим пуском, эта кнопка позволяет включать стартер.

Жгут проводов с кнопкой для рулевой рукоятки



87-95810A 8

Подходит к различным двигателям Mercury/Mariner мощностью 6-25 л.с. (2-тактные подвесные, с реверсом на рулевой рукоятке). Информацию для конкретных моделей двигателей см. в таблице применений.

Жгут проводов с кнопкой для румпельной рукоятки



87-856556A 2

Подходит к Mercury/Mariner мощностью 9.9 л.с. (четырёхтактные USA 0G760300-0T979999), 8 л.с. (четырёхтактные подвесные BEL 0P086824-0P325499) и 15 л.с., 323 см куб. (четырёхтактные подвесные USA 0G590000-1B727495).

Жгут проводов с кнопкой для румпельной рукоятки



87-823609A 7

Может также использоваться при преобразовании модели дистанционного управления с электрическим пуском в модель румпельного управления.

Подходит к двигателям Mercury/Mariner мощностью 6-15 л.с. (2-тактные подвесные, 1994 г. и новее), и Mercury/Mariner мощностью 20/25 л.с. (2-тактные подвесные, USA 0G044027 и новее, BEL 9807909 и новее).

Кнопка для крепления на коже

При установке на коже двигателя, который преобразовывается в модель с электрическим пуском, эта кнопка позволяет включать стартер.

Кнопка для крепления на коже



87-825294A 2

Подходит к двигателям Mercury/Mariner мощностью 30/40 л.с. (2-цикл., 2-тактные подвесные, USA 0G055314-0G589999, BEL 9854537-9928480).

Жгут проводов дистанционного управления двигателем

При использовании с комплектом преобразования электрического пуска этот жгут проводов обеспечивает подключение к пульту ДУ.

Жгут проводов дистанционного управления двигателем



84-12334A 2

Подходит к различным двигателям Mercury/Mariner мощностью 6-15 л.с. (2-тактные подвесные). Информацию для конкретных моделей двигателей см. в таблице применений.

Жгут проводов дистанционного управления двигателем



84-856554A 1

Подходит к Mercury/Mariner мощностью 8 л.с. (4-тактные, 2001-2004 гг.), 9.9 л.с. (4-тактные, 1999-2004 гг.) и 15 л.с. (4-тактные, 1998-2007 гг., 323 см куб.). Информацию для конкретных с/н моделей двигателей см. в таблице применений.

Жгут проводов дистанционного управления двигателем



95723A 4

Подходит к различным двигателям Mercury/Mariner мощностью 15-25 л.с. (2-тактные подвесные). Информацию для конкретных моделей двигателей см. в таблице применений.

Подвесные двигатели

Жгут проводов дистанционного управления двигателем



84-824477A 3

Жгут проводов включает комплект обогатителя.

Подходит к Mercury/Mariner мощностью 30/40 л.с. (2-цил., 2-тактные, USA 0G055314-0G589999, BEL 9854537-9928480).

Замок зажигания на транце

Устанавливаемый на транце замок зажигания, который позволяет пускать стартер, управлять клапаном дроссельной заслонки или обогатителя.

Замок зажигания на транце



15000A 7

Включает кнопку обогатителя двигателя и предупреждающий звуковой сигнал. Оснащен кабелем длиной 6 фт. (182 см). Оснащен 8-контактным соединителем для двигателя.

Подходит к различным подвесным двигателям и применяется в моделях с 2005 г., где требуется замок зажигания с предупреждающим звуковым сигналом и воздушной заслонкой (обогатителем). Для работы этого замка в подвесных двигателях требуется установка проводки дистанционного управления двигателем, которое используется параллельно с данным замком. Предупреждающий звуковой сигнал имеется не во всех моделях подвесных двигателей.

Замок зажигания на транце



15000A14

Включает кнопку обогатителя двигателя и предупреждающий звуковой сигнал. Оснащен кабелем длиной 6 фт. (182 см). Оснащен 14-контактным соединителем для двигателя.

Подходит к различным подвесным двигателям и применяется в моделях с 2006 г., где требуется замок зажигания с предупреждающим звуковым сигналом и воздушной заслонкой (обогатителем). Для работы этого замка в подвесных двигателях требуется установка проводки дистанционного управления двигателем, которое используется параллельно с данным замком. Предупреждающий звуковой сигнал имеется не во всех моделях подвесных двигателей.

Замок зажигания на транце



47974A10

Оснащен функциями пуска и обогатителя двигателя с помощью ключа, однако не включает цепь предупреждающего звукового сигнала. Длина кабеля составляет 5 фт. (152 см).

Подходит к двигателям мощностью 30/40 л.с. (2-тактные подвесные двигатели японского производства без впрыска масла).

Блокировка нейтрали

Используется при добавлении комплекта преобразования электрического пуска или присоединения румпельной рукоятки к модели с электрическим пуском. Блокиратор предотвращает пуск с включенной передачи.

Блокировка нейтрали



87 813960A 4

Подходит к двигателям Mercury/Mariner мощностью 30/40 л.с. (2-цил., 2-тактные подвесные USA 0G590000 и новее, BEL 9973100 и новее).

Таблица комплектов электрического пуска – Mercury/Mariner

Комплекты электрического пуска для двигателей Mercury/Mariner

Модель	Марка	Заметки к моделям	Диапазон годов	Страна	Диапазон # серий	Комплект электрического пуска	Кнопка пуска или замок зажигания	Дополнительная проводка ДУ двигателя
6	Mercury/Mariner	С реверсом на румпельной рукоятке	1986 - 1993	USA	0A197112 - 0D280999	50- 90983A 5	87- 95810A 8	84- 12334A 2(1)
6	Mercury/Mariner	С реверсом на румпельной рукоятке	1986 - 1993	BEL	9461526 - 9792199	50- 90983A 5	87- 95810A 8	84- 12334A 2(1)
6	Mariner	С боковым реверсом	1986 - 1993	USA	0A197112 - 0D280999	50- 90983A 5	Н/Д	84- 12334A 2(1)
6	Mariner	С боковым реверсом	1986 - 1993	BEL	9461526 - 9792199	50- 90983A 5	Н/Д	84- 12334A 2(1)
6	Mercury/Mariner		1994 - 2003	USA	0D281000 - 0T800749	50- 90983A 5	87- 823609A 7	84- 12334A 2(1)
6	Mercury/Mariner		1994 - 2018	BEL	9792200 и выше	50- 90983A 5	87- 823609A 7	84- 12334A 2(1)
8	Mercury/Mariner	С реверсом на румпельной рукоятке	1986 - 1993	USA	0A197112 - 0D280999	50- 90983A 5	87- 95810A 8	84- 12334A 2(1)
8	Mercury/Mariner	С реверсом на румпельной рукоятке	1986 - 1993	BEL	9461526 - 9792199	50- 90983A 5	87- 95810A 8	84- 12334A 2(1)
8	Mariner	С боковым реверсом	1986 - 1993	USA	0A197112 - 0D280999	50- 90983A 5	Н/Д	84- 12334A 2(1)
8	Mariner	С боковым реверсом	1986 - 1993	BEL	9461526 - 9792199	50- 90983A 5	Н/Д	84- 12334A 2(1)
8	Mercury/Mariner		1994 - 2018	USA	0D281000 и выше	50- 90983A 5	87- 823609A 7	84- 12334A 2(1)
8	Mercury/Mariner		1994 - 2018	BEL	9792200 и выше	50- 90983A 5	87- 823609A 7	84- 12334A 2(1)
8 (четырёхтактные)	Mercury/Mariner		1995 - 1998	USA	0H000058 - 0H017099	Н/Д	Н/Д	Н/Д(1)
8 (четырёхтактные)	Mercury/Mariner		1999	USA	0H017100 - 0H017349	Н/Д	Н/Д	Н/Д(1)
8 (четырёхтактные)	Mercury/Mariner		1999 - 2000	USA	0G760300 - 0T178499	Н/Д	Н/Д	Н/Д(1)
8 (четырёхтактные)	Mercury/Mariner	323 см куб.	2001 - 2004	BEL	0P086824 - 0P325499	50- 856555A 1	87- 856556A 2	84- 856554A 1(1)
8 (четырёхтактные)	Mercury/Mariner	Модель с ручным румпелем	2005 - 2018	JPN	0R042475 и выше	8M0069693	Нет	Нет
8 (четырёхтактные)	Mercury/Mariner	Модель с ручным румпелем	2005 - 2018	BEL	0P325500 и выше	8M0069693	Нет	Нет
9,9	Mercury/Mariner	С реверсом на румпельной рукоятке	1986 - 1993	USA	0A197112 - 0D280999	50- 90983A 5	87- 95810A 8	84- 12334A 2(1)
9,9	Mercury/Mariner	С реверсом на румпельной рукоятке	1986 - 1993	BEL	9461526 - 9792199	50- 90983A 5	87- 95810A 8	84- 12334A 2(1)
9,9	Mariner	С боковым реверсом	1986 - 1993	USA	0A197112 - 0D280999	50- 90983A 5	Н/Д	84- 12334A 2(1)
9,9	Mariner	С боковым реверсом	1986 - 1993	BEL	9461526 - 9792199	50- 90983A 5	Н/Д	84- 12334A 2(1)
9,9	Mercury/Mariner		1994 - 2018	USA	0D281000 и выше	50- 90983A 5	87- 823609A 7	84- 12334A 2(1)
9,9	Mercury/Mariner		1994 - 2018	BEL	9792200 и выше	50- 90983A 5	87- 823609A 7	84- 12334A 2(1)
9,9 (четырёхтактные)	Mercury/Mariner	232 см куб.	1995 - 1998	USA	0H000058 - 0H016909	Н/Д	Н/Д	Н/Д(1)
9,9 (четырёхтактные)	Mercury/Mariner	323 см куб.	1999 - 2004	USA	0G760300 - 0T979999	50- 856555A 1	87- 856556A 2	84- 856554A 1(1)
9,9 (четырёхтактные)	Mercury/Mariner	323 см куб.	1999 - 2004	BEL	0P075166 - 0P325499	50- 856555A 1	87- 856556A 2	84- 856554A 1(1)
9,9 (четырёхтактные)	Mercury/Mariner	Модель с ручным румпелем	2005 - 2018	JPN	0R042475 и выше	8M0069693	Нет	Нет
9,9 (четырёхтактные)	Mercury/Mariner	Модель с ручным румпелем	2005 - 2018	BEL	0P325500 и выше	8M0069693	Нет	Нет
15 человек	Mercury/Mariner	С реверсом на румпельной рукоятке	1986 - 1993	USA	0A197112 - 0D280999	50- 90983A 5	87- 95810A 8	84- 12334A 2(1)
15 человек	Mercury/Mariner	С реверсом на румпельной рукоятке	1986 - 1993	BEL	9461526 - 9792199	50- 90983A 5	87- 95810A 8	84- 12334A 2(1)
15 человек	Mariner	С боковым реверсом	1986 - 1993	USA	0A197112 - 0D280999	50- 90983A 5	Н/Д	84- 12334A 2(1)
15 человек	Mariner	С боковым реверсом	1986 - 1993	BEL	9461526 - 9792199	50- 90983A 5	Н/Д	84- 12334A 2(1)
15 человек	Mercury/Mariner		1994 - 2018	USA	0D281000 и выше	50- 90983A 5	87- 823609A 7	84- 12334A 2(1)
15 человек	Mercury/Mariner		1994 - 2018	BEL	9792200 и выше	50- 90983A 5	87- 823609A 7	84- 12334A 2(1)
15 человек	Mercury/Mariner	Sea Pro и Marathon	1994 1/2 - 2018	USA	0G044027 и выше	50- 90983A 5	87- 823609A 7	95723A 4(1)
15 человек	Mercury/Mariner	Sea Pro и Marathon	1994 1/2 - 2018	BEL	9807909 и выше	50- 90983A 5	87- 823609A 7	95723A 4(1)
15 (четырёхтактные)	Mercury/Mariner	323 см куб.	1998	USA	0G590000 - 0G760299	50- 856555A 1	Н/Д	84- 856554A 1(1)
15 (четырёхтактные)	Mercury/Mariner	323 см куб.	1999 - 2008	USA	0G760300 и выше	50- 856555A 1	87- 856556A 2	84- 856554A 1(1)
15 (четырёхтактные)	Mercury/Mariner	351 см куб.	2008 - 2018	JPN	0R235949 - 0R833819	50- 8M0071380	Нет	Нет
15 EFI четырёхтактный	Mercury/Mariner		2017 - 2018	JPN	0R833820 и выше	8M0137846	Нет	Нет
15 человек	Mariner	Ранние японские			Серия 684 и выше	Н/Д	Нет	Нет

Не все перечисленные детали доступны на рынках Европы, СНГ, Африки и Ближнего Востока. Для получения дополнительной информации обратитесь в местный офис Mercury, Mariner, MerCruiser или Quicksilver.

Подвесные двигатели

Модель	Марка	Заметки к моделям	Диапазон годов	Страна	Диапазон # серий	Комплект электрического пуска	Кнопка пуска или замок зажигания	Дополнительная проводка ДУ двигателя
18XD	Mercury		1984 - 1985	USA	6443973 и выше	50- 90983A 5	87- 95810A 8	95723A 4(1)
18XD	Mercury		1984 - 1985	BEL	9378151 - 9415100	50- 90983A 5	87- 95810A 8	95723A 4(1)
18XD	Mercury		1984 - 1985	CAN	7209533 и выше	50- 90983A 5	87- 95810A 8	95723A 4(1)
20	Mercury	С реверсом на румпельной рукоятке	1986 - 1994 1/2	USA	6443973 - 0G044026	50- 90983A 5	87- 95810A 8	95723A 4(1)
20	Mercury	С реверсом на румпельной рукоятке	1986 - 1994 1/2	BEL	9415101 - 9807908	50- 90983A 5	87- 95810A 8	95723A 4(1)
20	Mercury	С реверсом на румпельной рукоятке	1986 - 1994 1/2	CAN	7209533 и выше	50- 90983A 5	87- 95810A 8	95723A 4(1)
20	Mariner	С боковым реверсом	1986 - 1994 1/2	USA	6443973 - 0G044026	50- 90983A 5	Н/Д(5)	95723A 4(1)
20	Mariner	С боковым реверсом	1986 - 1994 1/2	BEL	9415101 - 9807908	50- 90983A 5	Н/Д(5)	95723A 4(1)
20	Mariner	С боковым реверсом	1986 - 1994 1/2	CAN	7209533 и выше	50- 90983A 5	Н/Д(5)	95723A 4(1)
20	Mercury/Mariner		1994 1/2 - 2003	USA	0G044027 - 0T800749	50- 90983A 5	87-823609A 7	95723A 4(1)
20	Mercury/Mariner		1994 1/2 - 2018	BEL	9807909 и выше	50- 90983A 5	87-823609A 7	95723A 4(1)
20 (четырёхтактные)	Mercury/Mariner	351 см куб.	2008 - 2018	JPN	0R235168 - 0R833819	50-8M0071380	Нет	Нет
20 EFI четырёхтактный	Mercury/Mariner		2017 - 2018	JPN	0R833820 и выше	8M0137846	Нет	Нет
25, 25XD	Mercury	С реверсом на румпельной рукоятке	1984 - 1994 1/2	USA	6443973 - 0G044026	50- 90983A 5	87- 95810A 8	95723A 4(1)
25, 25XD	Mercury	С реверсом на румпельной рукоятке	1984 - 1994 1/2	BEL	9415101 - 9807908	50- 90983A 5	87- 95810A 8	95723A 4(1)
25, 25XD	Mercury	С реверсом на румпельной рукоятке	1984 - 1994 1/2	CAN	7209533 и выше	50- 90983A 5	87- 95810A 8	95723A 4(1)
25	Mariner	С боковым реверсом	1986 - 1994 1/2	USA	6443973 - 0G044026	50- 90983A 5	Н/Д(5)	95723A 4(1)
25	Mariner	С боковым реверсом	1986 - 1994 1/2	BEL	9415101 - 9807908	50- 90983A 5	Н/Д(5)	95723A 4(1)
25	Mariner	С боковым реверсом	1986 - 1994 1/2	CAN	7209533 и выше	50- 90983A 5	Н/Д(5)	95723A 4(1)
25	Mercury/Mariner		1994 1/2 - 2018	USA	0G044027 и выше	50- 90983A 5	87-823609A 7	95723A 4(1)
25	Mercury/Mariner		1994 1/2 - 2018	BEL	9807909 и выше	50- 90983A 5	87-823609A 7	95723A 4(1)
25 (четырёхтактные)	Mercury/Mariner	Только карб. модели	1998 - 2006	USA	0G590000 - 1B344298	(3)	Нет	Нет
25 (четырёхтактные)	Mercury/Mariner	Только карб. модели	1998 - 2006	BEL	9973100 - 0P358282	(3)	Нет	Нет
25 (четырёхтактные)	Mercury/Mariner	EFI-модели с румпелем	2006 - 2018	JPN	0R106999 и выше	50-899783A01	Нет	Нет
25 (четырёхтактные)	Mercury/Mariner	EFI-модели с румпелем	2006 - 2018	BEL	0P401000 и выше	50-899783A01	Нет	Нет
30	Mercury/Mariner		1994 - 1997	USA	0G055314 - 0G589999	50-822462A 1	87-825294A 2	84-824477A 3(1)
30	Mercury/Mariner		1994 - 1997	BEL	9854537 - 9928480	50-822462A 1	87-825294A 2	84-824477A 3(1)
30	Mercury/Mariner		1998 - 2002	USA	0G590000 - 0T598999	50-822462A 4(2)	15000A 7	Нет
30	Mercury/Mariner		1998 - 2002	BEL	9973100 - 0P206999	50-822462A 4(2)	15000A 7	Нет
30 (четырёхтактные)	Mercury/Mariner	EFI-модели с румпелем	2006 - 2018	JPN	0R106999 и выше	50-899783A01	Нет	Нет
30 (четырёхтактные)	Mercury/Mariner	EFI-модели с румпелем	2006 - 2018	BEL	0P401000 и выше	50-899783A01	Нет	Нет
40	Mercury/Mariner	2-цил.	1994 - 1997	USA	0G055314 - 0G589999	50-822462A 1	87-825294A 2	84-824477A 3(1)
40	Mercury/Mariner	2-цил.	1994 - 1997	BEL	9854537 - 9928480	50-822462A 1	87-825294A 2	84-824477A 3(1)
40	Mercury/Mariner	2-цил.	1998 - 2018	USA	0G590000 и выше	50-822462A 4(2)	15000A 7	Нет
40	Mercury/Mariner	2-цил.	1998 - 2018	BEL	9973100 и выше	50-822462A 4(2)	15000A 7	Нет
40	Mercury/Mariner	3-цил.	1997 1/2 - 2018	USA	0G531801 и выше	50-822462A06	15000A 7	Нет
40	Mercury/Mariner	3-цил.	1997 1/2 - 2018	BEL	9973100 и выше	50-822462A06	15000A 7	Нет
50	Mercury/Mariner	3-цил.	1998 - 2018	USA	0G590000 и выше	50-822462A06	15000A 7	Нет
50	Mercury/Mariner	3-цил.	1998 - 2018	BEL	9973100 и выше	50-822462A06	15000A 7	Нет
55MH	Mercury/Mariner	3-цил., 51.8 куб. дюйм.	1996 - 1997	USA	0D000750 - 0G589999	NLA	Нет	Нет
55MH	Mercury/Mariner	3-цил., 51.8 куб. дюйм.	1996 - 1997	BEL	9741042 - 9973099	NLA	Нет	Нет

Модель	Марка	Заметки к моделям	Диапазон годов	Страна	Диапазон # серий	Комплект электрического пуска	Кнопка пуска или замок зажигания	Дополнительная проводка ДУ двигателя
55	Mercury/Mariner	3-цил., 59 куб. дюйм.	1998 - 2018	USA	0G590000 и выше	50-822462A 2	Нет	Нет
55	Mercury/Mariner	3-цил., 59 куб. дюйм.	1998 - 2018	BEL	9973100 и выше	50-822462A 2	Нет	Нет
60	Mercury/Mariner	59 куб. дюйм.	1998 - 2018	USA	0G590000 и выше	50-822462A 2	Нет	Нет
60	Mercury/Mariner	59 куб. дюйм.	1998 - 2018	BEL	9973100 и выше	50-822462A 2	Нет	Нет

- (1) Требуется для подключения к дополнительному ДУ или к транцевому замку зажигания.
- (2) Для выполнения преобразования требуется комплект блокировки нейтрали 87-813960A 4.
- (3) Нет доступных для этой модели комплектов.
- (5) Используйте подобную кнопку черного цвета Mercury со жгутом проводов (87-95810A 8).

Комплект румпельной рукоятки – обычный

Используется для преобразования двигателей с дистанционным рулевым управлением в модели с румпельным управлением. Обычная рукоятка для механического рулевого механизма.

Комплект румпельной рукоятки



856537A 5

Черная рукоятка. Включенные компоненты служат для преобразования двигателей как с электрическим, так и с ручным пуском в модели с румпельным управлением и передним переключением передач.

Подходит к двигателям Mercury/Mariner мощностью 9.9 л.с. (четырёхтактные, 1999-2004 гг.в.) и 15 л.с. (четырёхтактные, 1999-2007 гг.в., 323 см куб.). Информацию для конкретных моделей двигателей см. в таблице применений.

Комплект румпельной рукоятки



8M0103839

Преобразовывает подвесной двигатель с электрическим пуском и ДУ в подвесной двигатель с электрическим пуском и румпельным управлением.

Подходит к двигателям мощностью 9.9 л.с. (четырёхтактные, 2005 г. и новее, стандартн. и BigFoot, в которых требуется наличие тросов SAE газа/реверса). Серийные номера USA-0R042475-0R192771 и BEL-0P325500-0P513329.

8M0103840

Преобразовывает подвесной двигатель с электрическим пуском и ДУ в подвесной двигатель с электрическим пуском и румпельным управлением.

Подходит к двигателям мощностью 9.9 л.с. (четырёхтактные, 2005 г. и новее, стандартн. и BigFoot, в которых требуется наличие тросов SAE газа/реверса). Серийные номера USA-0R042475-0R192771 и BEL-0P325500-0P513329.

Комплект преобразования румпельной рукоятки



8M0103837

Преобразовывает модель с электрическим пуском и дистанционным управлением (ERC) в модель с электрическим пуском и румпельным управлением (EH).

Подходит к двигателям мощностью 9.9 л.с. (четырёхтактные подвесные с калибровкой EPA, в которых требуется наличие тросов Mercury газа/реверса). Серийные номера USA-0R192772 и новее, BEL-0P513330 и новее.

Комплект преобразования румпельной рукоятки



8M0103838

Преобразовывает модель с электрическим пуском и дистанционным управлением (ERC) в модель с электрическим пуском и румпельным управлением (EH).

Подходит к двигателям мощностью 9.9 л.с. (четырёхтактные подвесные двигатели с калибровкой EU, в которых требуется наличие тросов Mercury газа/реверса). Серийные номера USA-0R192772 и новее, BEL-0P513330 и новее.

Подвесные двигатели

Комплект преобразования румпельной рукоятки



8M0104197

Преобразовывает модель с электрическим пуском и дистанционным управлением (ERC) в модель с электрическим пуском и румпельным управлением (EH). В моделях с усилителем дифферента требуется дополнительный комплект 87-898101A02, позволяющий переместить переключатель дифферентной системы с кожуха на рукоятку. Подходит к двигателям на 15 л.с. Подвесной четырехтактный (351 куб. см), серийный номер 0R235949 – 0R833819.

Комплект преобразования румпельной рукоятки

Image not Available.

8M0137854

Трансформирует пульт дистанционного управления до рукоятки румпеля. Подвесной четырехтактный EFI 15/20, 0R833820 и выше.

Комплект преобразования румпельной рукоятки



8M0104198

Преобразовывает модель с электрическим пуском и дистанционным управлением (ERC) в модель с электрическим пуском и румпельным управлением (EH). В моделях с усилителем дифферента требуется дополнительный комплект 87-898101A02, позволяющий переместить переключатель дифферентной системы с кожуха на рукоятку. Подходит к двигателям на 20 л.с. Подвесной четырехтактный (351 куб. см), серийный номер 0R235168 – 0R833819.

Комплект румпельной рукоятки



94185A17

Подходит к двигателям Mariner мощностью 20 л.с. (2-тактные подвесные USA 6443973-0B238463, BEL 9415101-9507380, CAN 7209533-0A730006).

Комплект румпельной рукоятки



821468A 7

Черная рукоятка. Преобразовывает в модели с переключением передач на румпельной рукоятке и стабилизатором руля с ручной регулировкой. В моделях с электрическим пуском требуется наличие замка зажигания или кнопки пуска. См. таблицу применений.

Подходит к различным моделям Mercury/Mariner мощностью 20/25 л.с. (2-тактные подвесные, с середины 1994 г. и новее). Информацию для конкретных моделей двигателей см. в таблице применений. Рукоятка НЕ подходит к подвесным водометным двигателям JET.

Комплект румпельной рукоятки



821455A20

Черная рукоятка. В моделях с усилителем дифферента требуется наличие переключателя дифферентной системы.

Подходит к двигателям Mercury мощностью 25 л.с. (4-тактные подвесные USA 0G590000-0G760299).

Комплект румпельной рукоятки



821455A26

Черная рукоятка. В моделях с усилителем дифферента требуется наличие переключателя дифферентной системы.

Подходит к двигателям Mercury/Mariner мощностью 25 л.с. (карб. 4-тактные подвесные USA 0G760300 и новее).

Комплект преобразования румпельной рукоятки



8M0051061

Комплект преобразовывает модели с ручным пуском и дистанционным управлением (MRC) в модели с румпельным управлением.

Подходит к четырехтактным подвесным двигателям EFI мощностью 25-30 л.с., серийные номера 0R106999 и выше.

Комплект преобразования румпельной рукоятки



8M0051062

Комплект преобразовывает модель с электрическим пуском и дистанционным управлением (ERC) в модель с румпельным управлением. В моделях с усилителем дифферента переключатель дифферентной системы расположен на кожухе. Для замены этого переключателя на переключатель на румпельной рукоятке следует заказать комплект переключателя дифферентной системы 87-898101A01.

Подходит к четырехтактным подвесным двигателям EFI мощностью 25-30 л.с., серийные номера JPN-0R106999 и выше, BEL-0P401000 и выше.

Комплект переключателя дифферентной системы



87-898101A01

При установке комплекта преобразования румпельной рукоятки на модели с дистанционным управлением и усилителем дифферента, может понадобиться заменить устанавливаемый на кожухе переключатель дифферентной системы на переключатель, устанавливаемый на рукоятке. Этот комплект выполнит перемещение переключателя дифферентной системы с кожуха на румпельную рукоятку.

Подходит к четырехтактным подвесным двигателям EFI мощностью 25-30 л.с., серийные номера JPN-0R106999 и выше, BEL-0P401000 и выше.

Комплект румпельной рукоятки



821455T 8

Черная рукоятка. В моделях с электрическим пуском требуется наличие устанавливаемого на транце замка зажигания и блокировки нейтрали. В моделях с усилителем дифферента требуется наличие переключателя дифферентной системы. В комплект входит стабилизатор руля с ручной регулировкой.

Подходит к различным двигателям Mercury/Mariner мощностью 30/40 л.с. (2-цил., 2-тактные подвесные). Информацию для конкретных моделей двигателей см. в таблице применений.

Комплект румпельной рукоятки



821455A22

Только модели с карбюратором. В моделях с усилителем дифферента требуется наличие переключателя дифферентной системы.

Подходит к Mercury/Mariner мощностью 30/40 л.с. (4-тактные, 3-цил. карбюраторные подвесные, 1999-2005 г.в.) и 40 л.с. (3-цил., карбюраторные подвесные 2006 г. с ручным пуском, коротким валом и вертикальной передачей).

Комплект румпельной рукоятки



821455A16

Только модели EFI. В моделях с усилителем дифферента требуется наличие переключателя дифферентной системы.

Подходит к Mercury/Mariner мощностью 30/40 л.с. (4-тактные 3-цил. подвесные EFI, 1999-2005 г.).

Подвесные двигатели

Комплект румпельной рукоятки



821455A17

Только модели EFI с коротким валом. В моделях с усилителем дифференциала требуется наличие переключателя дифференциальной системы.

Подходит к Mercury/Mariner мощностью 40 л.с. (3-цил., подвесные четырехтактные EFI 2006 г. с коротким валом и вертикальной передачей).

Комплект румпельной рукоятки



821455A24

Имеет передачу с роторным приводом.

Подходит к двигателям F мощностью 40 л.с. 2006 г. (3-цил. четырехтактные подвесные EFI, серийные номера CHN 1C000001-1C049738 и BEL 0P401000-0P515896).

Комплект румпельной рукоятки



828813A29

Черная рукоятка. Информацию о дополнительных компонентах, необходимых для выполнения преобразования, см. в таблице применений. В моделях с усилителем дифференциала требуется наличие переключателя дифференциальной системы.

Подходит к различным двигателям Mercury/Mariner мощностью 40/50 л.с. (3-цил.) и 30 л.с. JET (3-цил., 2-тактные подвесные). Информацию для конкретных моделей двигателей см. в таблице применений.

Комплект румпельной рукоятки



95419A 1

Требуется транцевый блок зажигания/обогащения. См. таблицу применений.

Подходит к подвесным двигателям Mariner мощностью 40 л.с. (японского производства). Информацию для конкретных моделей двигателей см. в таблице применений.

Комплект румпельной рукоятки



828813A 2

Черная рукоятка.

Подходит к различным двигателям Mercury/Mariner мощностью 40/45/50 л.с. (4-тактные подвесные со стандартным редуктором). Информацию для конкретных моделей двигателей см. в таблице применений.

828813A33

Черная рукоятка.

Подходит к различным двигателям Mercury/Mariner мощностью 40/45/50 л.с. (4-тактные подвесные со стандартным редуктором). Информацию для конкретных моделей двигателей см. в таблице применений.

Комплект румпельной рукоятки



880095A09

Черная рукоятка. В комплект входит полный блок рукоятки в сборе, компоненты стабилизатора руля и реверса с ручной регулировкой.

Подходит к двигателям Mercury/Mariner мощностью 40 л.с. (4-цил., 4-тактные карбюраторные с редуктором Bigfoot, 2001 г.) и Mercury/Mariner мощностью 50/60 л.с. (4-цил., 4-тактные подвесные карбюраторные, 2001 г.в. и новее). Информацию для конкретных моделей двигателей и серийных номеров см. в таблице применений.

Комплект румпельной рукоятки



880095A05

Черная рукоятка. В комплект входит полный блок рукоятки в сборе, компоненты стабилизатора руля и реверса с ручной регулировкой. Подходит к двигателям Mercury/Mariner мощностью 40 л.с. (4-цил., четырехтактные модели BigFoot EFI) и 50/60 л.с. (4-цил., четырехтактные подвесные EFI, USA 0T409000-1B226999 и BEL 0P153500-0P400999).

Комплект румпельной рукоятки



880095A04

Черная рукоятка. В комплект входит полный блок рукоятки в сборе, компоненты стабилизатора руля и реверса с ручной регулировкой. Подходит к двигателям Mercury/Mariner мощностью 40 л.с. (4-цил., четырехтактные модели BigFoot EFI) и 50/60 л.с. (4-цил., четырехтактные подвесные EFI, CHN-1C000001-1C050251).

Комплект румпельной рукоятки



889246A37

Преобразовывает подвесной двигатель Jet с ДУ в подвесной двигатель Jet с румпельным управлением. Подходит к двигателям Mercury/Mariner мощностью 40 л.с. (четырёхтактные подвесные Jet, 4-цил., CHN-1C000001 и выше).

Комплект румпельной рукоятки



880093A03

Черная рукоятка. В комплект входит полный блок рукоятки в сборе, компоненты стабилизатора руля и реверса с ручной регулировкой. Преобразовывает ERC (дистанционное управление) в EH (румпельное управление). Подходит к двигателям Mercury/Mariner мощностью 40 л.с. (3-цил., четырехтактные EFI) и 40/50/60 л.с. (4-цил., четырехтактные подвесные EFI, CHN-1C050252).

Комплект румпельной рукоятки



816366A48

Черная рукоятка. Информацию о дополнительных компонентах, необходимых для выполнения преобразования, см. в таблице применений. В моделях с усилителем дифферента требуется наличие переключателя дифференциальной системы. Подходит к различным двигателям Mercury/Mariner мощностью 60 л.с. и 2-тактным подвесным моделям JET мощностью 45 л.с. (1999 г. и новее). Информацию для конкретных моделей двигателей см. в таблице применений.

Комплект румпельной рукоятки



816366A42

Черная рукоятка. Преобразовывает модели с дистанционным управлением в модели с румпельным управлением. Подходит к двигателям Mercury/Mariner мощностью 75/90/115 л.с. (4-тактные подвесные до 2003 г., серийные номера до USA 0T800999 и BEL 0P267999). Не подходит для новых продуктов 2004 г. с редуктором EZ.

Подвесные двигатели

Комплект румпельной рукоятки



816366A52

Черная рукоятка. Преобразовывает модели с дистанционным управлением в модели с румпельным управлением.

Подходит к четырехтактным подвесным двигателям Mercury/Mariner на 75-115 л.с. EFI (USA 1B366823-2B094955, BEL 0P459572 и выше).

Комплект румпельной рукоятки



12022A40

Черная рукоятка. В подвесных двигателях JET требуется наличие комплекта крепежа реверса.

Подходит к различным двигателям Mercury/Mariner мощностью 65 л.с. и JET мощностью 75/90 л.с. (3-цил., 2-тактные подвесные, 1997 и новее).

Информацию для конкретных моделей двигателей см. в таблице применений.

Комплект румпельной рукоятки



12022A41

Черная рукоятка. В подвесных двигателях JET требуется наличие комплекта крепежа реверса.

Подходит к различным двигателям Mercury/Mariner мощностью 80 л.с. и JET мощностью 100/115/125 л.с. (4-цил., 2-тактные подвесные). Информацию для конкретных моделей двигателей см. в таблице применений. Комплекты рукояток Mariner серого цвета для этой серии сняты с производства.

Комплект румпельной рукоятки



896648A07

Черная рукоятка. Преобразовывает модели с дистанционным управлением в модели с румпельным управлением.

Подходит к подвесным двигателям 1.5L OptiMax DFI мощностью 75/90/115 л.с., 2004-2005 гг., серийные номер 0T801000-1B226999.

Комплект румпельной рукоятки



896648A09

Черная рукоятка. Преобразовывает модели с дистанционным управлением в модели с румпельным управлением.

Подходит к подвесным двигателям DFI 1.5L OptiMax DFI мощностью 75/90/115 л.с., 2006 г. и новее.

Комплект крепежа реверса

Требуется для реверса на подвесных двигателях JET при преобразовании модели с дистанционным управлением в модель с румпельным управлением.

Комплект крепежа реверса

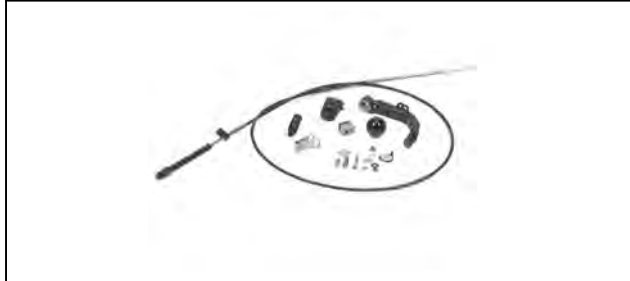

850000A 2

Подходит к 2-тактным подвесным двигателям JET Mercury/Mariner мощностью 45 л.с. (USA 0D182000 и новее).

Комплект крепежа реверса



850000A 3

Подходит к 2-тактным подвесным двигателям JET Mercury/Mariner мощностью 65 л.с. (USA 0D182000 и новее) и 2-тактным подвесным двигателям JET мощностью 80 л.с. (USA 0G449551 и новее).

Комплект крепежа реверса



850000A 4

Подходит к двигателям Mercury/Mariner JET мощностью 30 л.с., 3-цил. 2-тактные подвесные, USA 0G590000 и новее).

Румпельная рукоятка – рулевой механизм Big Tiller

Румпель Big Tiller имеет улучшенные характеристики и позволяет упростить управление высокомошным подвесным двигателем с румпелем, сделать его более безопасным и удобным. Румпель Big Tiller используется в высокомошных четырехтактных двигателях на 40-115 л.с., OptiMax на 75-250 л.с. и в 4-цил. Verado DTS на 135-200 л.с.

Механический румпель с усилителем



8M0094637

Румпель Big Tiller разработан для оптимальной эффективности и повышенной эргономичности. Благодаря улучшенной регулировке сопротивления, функции гидравлической блокировки для устранения крутящего момента, упрощенному доступу к ручке газа/реверса и кнопке управления дифференлом на конце рукоятки, румпель Big Tiller обеспечивает безопасность и простоту эксплуатации. Регулятор числа оборотов двигателя (Troll Control) входит в стандартный комплект этой модели.

Для этой модели можно заказать выключатель диодной лампы.

Рулевой механизм с усилителем настоятельно рекомендуется для двигателей на 75–115 л.с. 1,5 л OptiMax.

Рулевой механизм с усилителем необходим для 135–250 л.с. OptiMax (2,5 л и 3,0 л).

Румпельная рукоятка DTS с усилителем



8M0098585

Румпель Big Tiller разработан для оптимальной эффективности и повышенной эргономичности. Благодаря улучшенной регулировке сопротивления, функции гидравлической блокировки для устранения крутящего момента, упрощенному доступу к ручке газа/реверса и кнопке управления дифференлом на конце рукоятки, румпель Big Tiller обеспечивает безопасность и простоту эксплуатации.

Регулятор числа оборотов двигателя (Troll Control) и выключатель диодной лампы входят в стандартный комплект этой модели.

Требуется рулевой механизм с усилителем – 4-цил. Verado на 135-200 л.с.

Механический румпель с усилителем



8M0061721

Румпель Big Tiller разработан для оптимальной эффективности и повышенной эргономичности. Благодаря улучшенной регулировке сопротивления, функции гидравлической блокировки для устранения крутящего момента, упрощенному доступу к ручке газа/реверса и кнопке управления дифференлом на конце рукоятки, румпель Big Tiller обеспечивает безопасность и простоту эксплуатации. Регулятор числа оборотов двигателя (Troll Control) входит в стандартный комплект этой модели.

Для этой модели можно заказать выключатель диодной лампы.

Рулевой механизм с усилителем настоятельно рекомендуется для четырехтактных двигателей на 150 л.с.

Удлиненный румпель Big Tiller (рулевой механизм с усилителем) с изогнутым плечом для крепления на четырехтактных двигателях на 150 л.с.

Подвесные двигатели

Механический румпель без усилителя



8M0093581

Румпель Big Tiller разработан для оптимальной эффективности и повышенной эргономичности. Благодаря улучшенной регулировке сопротивления, функции гидравлической блокировки для устранения крутящего момента, упрощенному доступу к ручке газа/реверса и кнопке управления дифферентом на конце рукоятки, румпель Big Tiller обеспечивает безопасность и простоту эксплуатации.

Для этой модели можно заказать регулятор числа оборотов двигателя (Troll Control) и выключатель диодной лампы.

Румпель на 3" короче, чем в предыдущей модели (арт. 8M0074795).
Рулевой механизм с усилителем настоятельно рекомендуется для двигателей на 75–115 л.с. 1,5 л OptiMax

Механический румпель без усилителя



879291A04

Румпель Big Tiller разработан для оптимальной эффективности и повышенной эргономичности. Благодаря улучшенной регулировке сопротивления, функции гидравлической блокировки для устранения крутящего момента, упрощенному доступу к ручке газа/реверса и кнопке управления дифферентом на конце рукоятки, румпель Big Tiller обеспечивает безопасность и простоту эксплуатации.

Для этой модели можно заказать регулятор числа оборотов двигателя (Troll Control) и диодную лампу.

Трос Г/Р не входит в комплект моделей на 40-60 л.с.

Четырехтактные двигатели на 40-60 л.с. используются с другим поколением ELPT, с/н 1C050252 и выше.

Механический румпель без усилителя



879291A05

Румпель Big Tiller разработан для оптимальной эффективности и повышенной эргономичности. Благодаря улучшенной регулировке сопротивления, функции гидравлической блокировки для устранения крутящего момента, упрощенному доступу к ручке газа/реверса и кнопке управления дифферентом на конце рукоятки, румпель Big Tiller обеспечивает безопасность и простоту эксплуатации.

Для этой модели можно заказать регулятор числа оборотов двигателя (Troll Control) и выключатель диодной лампы.

Это комплект преобразования, который позволяет установить румпель Big Tiller на текущую модель с румпельным управлением ELHPT – четырехтактные двигатели на 40-60 л.с. другого поколения, с/н 1C050252 и выше.
Трос Г/Р не входит в комплект моделей на 40-60 л.с.

Комплект троса Г/Р – четырехтактные на 40-60 л.с.



8M0082354

В комплект входят 2 троса Г/Р. Тросы разработаны для обеспечения идеальной установки двигателей этого семейства.

Комплект предназначен для работы с двигателями на 40-60 л.с. Комплект не совместим с подвесными двигателями Jet.

Комплект троса Г/Р – румпель, четырехтактные на 75-115 л.с.

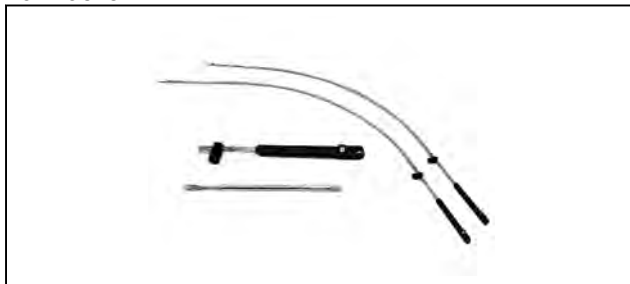

8M0082351

В комплект входят 2 троса Г/Р. Тросы разработаны для обеспечения идеальной установки двигателей этого семейства.

Комплект предназначен для работы с четырехтактными двигателями 1,7 л., 75–115 л.с.

Комплект троса Г/Р – румпель, четырехтактные 3.0L, 150 л.с.

8M0082355

В комплект входят 2 троса Г/Р. Тросы разработаны для обеспечения идеальной установки двигателей этого семейства.

Комплект предназначен для работы с четырехтактными двигателями 3.0L, 150 л.с.

Комплект троса Г/Р – OptiMax Tiller 1.5L 75-115 л.с.



8M0082352

В комплект входят 2 троса Г/Р. Тросы разработаны для обеспечения идеальной установки двигателей данного семейства. Комплект предназначен для работы с двигателями OptiMax на 75-115 л.с.

Комплект троса Г/Р – OptiMax 135-250 л.с.



8M0082353

В комплект входят 2 троса Г/Р. Тросы разработаны для обеспечения идеальной установки двигателей данного семейства. Комплект предназначен для работы с двигателями OptiMax на 135-250 л.с.

Комплект троса Г/Р – румпель, четырехтактные 3.0L, 150 л.с.

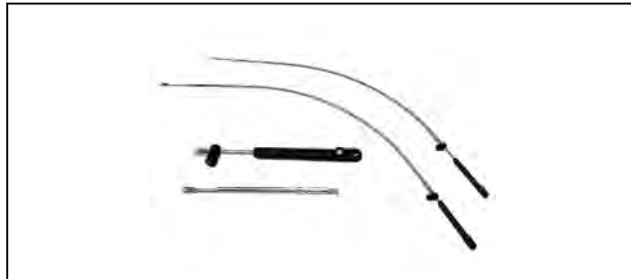

8M0082355

В комплект входят 2 троса Г/Р. Тросы разработаны для обеспечения идеальной установки двигателей этого семейства. Комплект предназначен для работы с четырехтактными двигателями 3.0L, 150 л.с.

Комплект Troll Control



87-8M0083437

Ручной регулятор числа оборотов двигателя. Комплект можно дополнительно добавить к механическому румпелю Big Tiller без усилителя

Комплект диодной лампы с выключателем



897978T02

Новый комплект диодной лампы с выключателем можно заказать для любого механического румпеля Big Tiller. Легко устанавливается на новом Big Tiller. Окутайте свою лодку мягким янтарным светом для повышения комфорта от ночной или утренней рыбалки.

Зажимы стабилизаторов подвесных двигателей – перевозка



64-891762A04

Позволяет удерживать двигатель по центру при перевозке. Окрашенная в оранжевый цвет износостойкая защитная пластмасса

Подходит к большинству цилиндрических стержней на двигателях, изготовленных в 1997 г. и позже. Забрасывается на цилиндрические стержни руля подвесного двигателя с гидросилителем

Таблица комплектов румпелей – Mercury/Mariner

Комплекты румпельных рукояток Mercury/Mariner

Модель	Заметки к моделям	Диапазон годов	Диапазон # серий	Артикул румпельной рукоятки	Цвет рукоятки	Комплект крепежа реверса
8 (четырёхтактные)	232 см куб. С боковым реверсом.	1995 - 1998	USA 0H000058 - 0H017099	Н/Д	Черный	Нет
				Н/Д	Серый	Нет
8 (четырёхтактные)	232 см куб. С боковым реверсом.	1999 - 2000	USA 0H017100 - 0H017349	Н/Д	Черный	Нет
8 (четырёхтактные)	232 см куб. С боковым реверсом.	1999 - 2000	USA 0G760300 и выше	Н/Д	Черный	Нет
8 (четырёхтактные)	232 см куб. С реверсом на рукоятке.	1995 - 1998	USA 0H000058 - 0H017099	Н/Д	Черный	Нет
				Н/Д	Серый	Нет
8 (четырёхтактные)	232 см куб. С реверсом на рукоятке.	1999 - 2000	USA 0H017100 - 0H017349	Н/Д	Черный	Нет
8 (четырёхтактные)	232 см куб. С реверсом на рукоятке.	1999 - 2000	USA 0G760300 и выше	Н/Д	Черный	Нет
8 (четырёхтактные)	323 см куб.	2001 - 2004	BEL 0P086824 - 0P325499	856537A 5	Черный	Нет
8 (четырёхтактные)	Модели с ручным пуском	2005 - 2006	JPN 0R042475 - 0R192771	8M0103839(14)	Черный	Нет
			BEL 0P325500 - 0P513329			
9.9 (четырёхтактные)	232 см куб. С боковым реверсом.	1995 - 1998	USA 0H000058 - 0H016909	Н/Д	Черный	Нет
				Н/Д	Серый	Нет
9.9 (четырёхтактные)	232 см куб. С реверсом на рукоятке.	1995 - 1998	USA 0H000058 - 0H016909	Н/Д	Черный	Нет
				Н/Д	Серый	Нет
9.9 (четырёхтактные)	323 см куб.	1999 - 2004	USA 0G760300 - 0T979999	856537A 5	Черный	Нет
		1999 - 2004	BEL 0P075166 - 0P325499			
9.9 (четырёхтактные)	Ручное ДУ SAE(14)	2005 - 2006	JPN 0R042475 - 0R192771	8M0103839(14)	Черный	Нет
			BEL 0P325500 - 0P513329			
9.9 (четырёхтактные)	Электр. пуск с ДУ (SAE)(14)	2005 - 2006	JPN 0R042475 - 0R192771	8M0103840(14)	Черный	Нет
			BEL 0P325500 - 0P513329			
9.9 (четырёхтактные, EPA)	Электр. пуск с ДУ (MERC)(15)	2006 - 2018	JPN 0R192772 и выше	8M0103837(15)	Черный	Нет
9.9 (четырёхтактные, EU)	Электр. пуск с ДУ (MERC)(15)	2006 - 2018	BEL 0P513330 и выше	8M0103838(15)	Черный	Нет
15 (четырёхтактные)	323 см куб.	1998	USA 0G590000 - 0G760299	Н/Д	Черный	Нет
				Н/Д	Серый	Нет
15 (четырёхтактные)	323 см куб.	1999 - 2008	USA 0G760300 и выше	856537A 5	Черный	Нет
15 (четырёхтактные)	351 см куб., электр. пуск с ДУ	2008 - 2018	JPN 0R235949 - 0R833819	8M0104197(13)	Черный	Нет
15 EFI четырёхтактный		2017 - 2018	JPN 0R833820 и выше	8M0137854	Черный	Нет
20		1984 - 1987	USA 6443973 - 0B238463	94185A17	Серый	Нет
			BEL 9415101 - 9507380			
			CAN 7209533 - 0A730006			
20		1988 - 1994	USA 0B238464 - 0G044026		Серый	Нет
			BEL 9507381 - 9807908			
			CAN 0A730007 и выше			
20		1994 1/2 - 2003	USA 0G044027 - 0T800749	821468A 7(1)	Черный	Нет
			BEL 9807909 и выше			
20 (JET)		1994 - 1998	USA 0G044027 - 0G760299	Нет	Неприменимо	Нет
20 (JET)		1999 - 2018	USA 0G760300 и выше	Нет	Неприменимо	Нет
20 (четырёхтактные)	351 см куб., электр. пуск с ДУ	2008 - 2018	JPN 0R235168 - 0R833819	8M0104198(13)	Черный	Нет
20 EFI четырёхтактный		2017 - 2018	JPN 0R833820 и выше	8M0137854	Черный	Нет
25		1994 1/2 - 2005	USA 0G044027 - 1B226999	821468A 7(1)	Черный	Нет
25, четырёхтактные	351 см куб., электр. пуск с ДУ		BEL 9807909 - 0P400999			
25 (четырёхтактные)		1998	USA 0G590000 - 0G760299	821455A20(2)	Черный	Нет
				Н/Д(9)	Серый	Нет
25 (четырёхтактные)	Карбюраторные модели	1999 - 2006	USA 0G760300 - 1B344298	821455A26(2)	Черный	Нет

Модель	Заметки к моделям	Диапазон годов	Диапазон # серий	Артикул румпельной рукоятки	Цвет рукоятки	Комплект крепежа реверса
25 (четырёхтактные)	EFI, ручной пуск	2006 - 2018	JPN 0R106999 и выше BEL 0P401000 и выше	8M0051061(12)	Черный	Нет
25 (четырёхтактные)	EFI, электр. пуск	2006 - 2018	JPN 0R106999 и выше BEL 0P401000 и выше	8M0051062(13)	Черный	Нет
30E / EL	Без впрыска масла (японского произв.).		Серия 689 и выше	Н/Д(3)	Серый	Нет
30E / EL	С впрыском масла (японского произв.).		Серия 689 и выше	Н/Д(4)	Серый	Нет
30	2-цил., 644 см куб.	1994 - 1998	USA 0G053314 - 0G760299 BEL 9812719 - 0P016999	821455T 8(5)	Черный	Нет
30		1994 - 1998	USA 0G053314 - 0G760299 BEL 9812719 - 0P016999	Н/Д(9)	Серый	Нет
30	2-цил., 644 см куб.	1999 - 2002	USA 0G760300 - 0T598999 BEL 0P017000 - 0P206999	821455T 8(5)	Черный	Нет
30 (четырёхтактные)	3-цил. Карбюраторные	1999 - 2018	USA 0G760300 и выше BEL 0P094500 и выше	821455A22(2)	Черный	Нет
30 (четырёхтактные)	3-цил. EFI	2002 - 2005	USA 0T409000 - 1B226999 BEL 0P153500 - 0P400999	821455A16(2)	Черный	Нет
30 (четырёхтактные)	EFI, ручной пуск	2006 - 2018	JPN 0R106999 и выше BEL 0P401000 и выше	8M0051061(12)	Черный	Нет
30 (четырёхтактные)	EFI, электр. пуск	2006 - 2018	JPN 0R106999 и выше BEL 0P401000 и выше	8M0051062(13)	Черный	Нет
30 (Jet)	4-цил.	1994 - 1997	USA 0C159200 - 0G589999	Н/Д	Черный	Н/Д
30 (Jet)	3-цил.	1998	USA 0G590000 - 0G760299	828813A29(2)(4)	Черный	850000A 4
30 (Jet)	3-цил.	1998	USA 0G590000 - 0G760299	828813A29(2)(4)(9)	Черный	850000A 4
30 (Jet)	3-цил.	1999 - 2018	USA 0G760300 и выше	828813A29(2)(4)	Черный	850000A 4
35	2-цил. модели с 2-компл. рул. рычагом.	Ранее - 1989	USA 0C159200 и выше	Н/Д(2)	Черный	Нет
		Ранее - 1989	BEL 9570790 и выше			
40	4-цил. модели с 2-компл. рул. рычагом и один. дифф.	1989 - 1997	USA 0C159200 и выше BEL 9570790 и выше	Н/Д	Черный	Нет
40	4-цил. модели с 2-компл. рул. рычагом и один. дифф.	1989 - 1997	USA 0C159200 и выше BEL 9570790 и выше	Н/Д	Серый	Нет
40	2-цил., 644 см куб.	1994 - 1998	USA 0G053314 - 0G760299 BEL 9812719 - 0P016999	821455T 8(2)(5)	Черный	Нет
40	2-цил., 644 см куб.	1994 - 1998	USA 0G053314 - 0G760299 BEL 9812719 - 0P016999	Н/Д(9)	Серый	Нет
40	2-цил., 644 см куб.	1999 - 2018	USA 0G760300 и выше BEL 0P017000 и выше	821455T 8(2)(5)	Черный	Нет
40E / EL	2-цил. (японского произв.) без впрыска масла		Серия 6E9 и выше	95419A 1(3)	Серый	Нет
40E / EL	2-цил. (японского произв.) с впрыском масла.		Серия 6E9 и выше	95419A 1(4)	Серый	Нет
40	3-цил.	1997 1/2 - 1998	USA 0G531301 - 0G760299 BEL 9973100 - 0P016999	828813A29(2)(4)	Черный	Нет
40	3-цил.	1997 1/2 - 1998	USA 0G531301 - 0G760299 BEL 9973100 - 0P016999	828813A29(2)(4)(9)	Черный	Нет
40	3-цил.	1999 - 2005	USA 0G760300 - 1B226999	828813A29(2)(4)	Черный	Нет
40	3-цил.	1999 - 2018	BEL 0P017000 и выше	828813A29(2)(4)	Черный	Нет
40 (четырёхтактные)	3-цил. карб.	1999 - 2005	USA 0G760300 - 1B226999 BEL 0P094500 - 0P400999	821455A22(2)	Черный	Нет
40 (четырёхтактные)	3-цил. EFI	2002 - 2005	USA 0T409000 - 1B226999 BEL 0P153500 - 0P400999	821455A16(2)	Черный	Нет
40 (четырёхтактные)	3-цил. с ручн. пуском, короткий вал	2006	USA 1B227000 - 1B344398	821455A22(10)	Черный	Нет
	3-цил. EFI, короткий вал	2006	USA 1B227000 - 1B344398	821455A17(2)(10)	Черный	Нет
	3-цил. EFI, только короткий вал	2006	BEL 0P401000 - 0P515896	821455A17(2)(10)	Черный	Нет
	3-цил. EFI, длинный вал	2006	CHN 1C000001 - 1C049738	821455A24(11)	Черный	Нет

Не все перечисленные детали доступны на рынках Европы, СНГ, Африки и Ближнего Востока. Для получения дополнительной информации обратитесь в местный офис Mercury, Mariner, MerCruiser или Quicksilver.

Подвесные двигатели

Модель	Заметки к моделям	Диапазон годов	Диапазон # серий	Артикул румпельной ручки	Цвет ручки	Комплект крепежа реверса
	3-цил. EFI, длинный вал	2006	BEL 0P401000 - 0P515896	821455A24(11)	Черный	Нет
40 (четырёхтактные)	3-цил. EFI	2007 - 2018	CHN 1C049739 и выше	880093A03	Черный	Нет
40 (четырёхтактные)	4-цил. со станд. редуктором	1996 - 1998	USA 0G231123 - 0G760299	828813A 2	Черный	Нет
				(9)	Серый	Нет
40 (четырёхтактные)	4-цил. с редуктором BigFoot	1996 - 1998	USA 0G231123 - 0G760299	Н/Д	Черный	Нет
				(9)	Серый	Нет
40 (четырёхтактные)	4-цил. со станд. редуктором	1999 - 2000	USA 0G760300 - 0T178499	828813A 2	Черный	Нет
40 (четырёхтактные)	4-цил. с редуктором BigFoot	1999 - 2000	USA 0G760300 - 0T178499	Н/Д	Черный	Нет
40 (четырёхтактные)	4-цил. карб. модели с редуктором BigFoot 996 см куб.	2001	USA 0T178500 - 0T408999	880095A09	Черный	Нет
			BEL 0P094500 - 0P153499			
40 (четырёхтактные)	4-цил. модели EFI с редуктором BigFoot 996 см куб.	2002 - 2005	USA 0T409000 - 1B226999	880095A05	Черный	Нет
			BEL 0P153500 - 0P400999			
40 (четырёхтактные)	4-цил. режим EFI с редуктором BigFoot 996 см куб.	2006	USA 1B227000 - 1B344306	880095A04	Черный	Нет
			BEL 0P401000 - 0P515896			
40 (четырёхтактные)	4-цил. режим EFI с редуктором BigFoot 996 см куб.	2006	CHN 1C000001 - 1C050251	880095A04	Черный	Нет
40 (четырёхтактные)	4-цил., EFI, обычный румпель	2007 - 2018	CHN 1C050252 и выше	880093A03	Черный	Нет
	Big Tiller для моделей с ДУ			879291A04(16)	Черный	Нет
	Big Tiller для моделей с румп.			879291A05(16)	Черный	Нет
40 (JET)		2001 - 2018	USA 0T178500 и выше	816366A48(2)	Черный	850000A 2
			BEL 0P094500 и выше			
40 (четырёхтактные, JET)	4-цил. EFI	2007 - 2018	CHN 1C051324 и выше	889246A37	Черный	Нет
45	4-цил. с 2-комп. рул. рычагом и 2 цили. дифф.	1989	USA 0C159200 и выше	Н/Д(2)	Черный	Нет
			BEL 9570790 и выше			
45 (четырёхтактные)	4-цил. со станд. редуктором	1996 - 1998	USA 0G231123 - 0G760299	828813A 2	Черный	Нет
45 (четырёхтактные)	4-цил. с редуктором BigFoot	1996 - 1998	USA 0G231123 - 0G760299	Н/Д	Черный	Нет
45 (четырёхтактные)	4-цил. со станд. редуктором	1999 - 2000	USA 0G760300 - 0T178499	828813A 2	Черный	Нет
45 (четырёхтактные)	4-цил. с редуктором BigFoot	1999 - 2000	USA 0G760300 - 0T178499	Н/Д	Черный	Нет
45 (Jet)		1994 - 1998	USA 0D182000 - 0G760299	Н/Д(2)	Черный	850000A 2
				Н/Д(9)	Серый	850000A 2
45 (Jet)		1999 - 2000	USA 0G760300 - 0T178499	816366A48(2)	Черный	850000A 2
50	Модели с 2-комп. рул. рычагом и 2 цили. дифф.	Ранее - 1989 1/2	USA Ранее - 0C160935	Н/Д(2)	Черный	Нет
			BEL Ранее - 9469199			
50	Модели с 2-комп. рул. рычагом и одним цили. дифф.	1989 1/2 - 1990	USA 0C160936 - 0D042363	Н/Д(2)	Черный	Нет
			BEL 9469200 - 9671686			
50	51.8 куб. дюйм.	1991 - 1997	USA 0D042364 - 0G589999	Н/Д(2)	Черный	Нет
			BEL 9671687 - 9973099			
50	51.8 куб. дюйм.	1991 - 1997	USA 0D042364 - 0G589999	Н/Д(9)	Серый	Нет
			BEL 9671687 - 9973099			
50	59 куб. дюйм.	1998	USA 0G590000 - 0G760299	828813A29(2)(4)	Черный	Нет
			BEL 9973100 - 0P016999			
50	59 куб. дюйм.	1998	USA 0G590000 - 0G760299	828813A29(2)(4)(9)	Черный	Нет
			BEL 9973100 - 0P016999			
50		1999 - 2018	USA 0G760300 и выше	828813A29(2)(4)	Черный	Нет
		1999 - 2018	BEL 0P017000 и выше			
50 (четырёхтактные)	4-цил. со станд. редуктором	1996 - 1998	USA 0G231123 - 0G760299	828813A 2	Черный	Нет
50 (четырёхтактные)	4-цил. с редуктором BigFoot	1996 - 1998	USA 0G231123 - 0G760299	Н/Д	Черный	Нет
				(9)	Серый	Нет
50 (четырёхтактные)	4-цил. со станд. редуктором	1999 - 2000	USA 0G760300 - 0T178499	828813A 2	Черный	Нет
50 (четырёхтактные)	4-цил. с редуктором BigFoot	1999 - 2000	USA 0G760300 - 0T178499	Н/Д	Черный	Нет

Модель	Заметки к моделям	Диапазон годов	Диапазон # серий	Артикул румпельной рукоятки	Цвет рукоятки	Комплект крепежа реверса
50 (четырёхтактные)	4-цил., карбюрат., 996 см куб.	2001	USA 0T178500 - 0T408999 BEL 0P094500 - 0P253499	880095A09	Черный	Нет
50 (четырёхтактные)	4-цил., EFI, 996 см куб.	2002 - 2005	USA 0T409000 - 1B226999 BEL 0P153500 - 0P400999	880095A05	Черный	Нет
50 (четырёхтактные)	4-цил., EFI, 996 см куб.	2006	USA 1B227000 - 1B344306 BEL 0P400999 - 0P515896	880095A04	Черный	Нет
50 (четырёхтактные)	4-цил., EFI, 996 см куб.	2006	CHN 1C000001 - 1C050251	880095A04	Черный	Нет
50 (четырёхтактные)	4-цил., EFI, обычный румпель Big Tiller для моделей с ДУ Big Tiller для моделей с румп.	2007 - 2018	CHN 1C050252 и выше	880093A03 879291A04(16) 879291A05(16)	Черный Черный Черный	Нет Нет Нет
60	Модели с 2-комп. рул. рычагом и 2 цили. дифф.	Ранее - 1989 1/2	USA Ранее - 0C160935 BEL Ранее - 9469199	Н/Д(2)	Черный	Нет
60	Модели с 2-комп. рул. рычагом и одним цили. дифф.	1989 1/2 - 1990	USA 0C160936 - 0D042363 BEL 9469200 - 9671686	Н/Д(2)	Черный	Нет
60		1991 - 1998	USA 0D042364 - 0G760299 BEL 9671687 - 0P016999	Н/Д(2)	Черный	Нет
60		1991 - 1998	USA 0D042364 - 0G760299 BEL 9671687 - 0P016999	Н/Д(9)	Серый	Нет
60		1999 - 2018	USA 0G760300 и выше BEL 0P017000 и выше	816366A48(2)	Черный	Нет
60 (четырёхтактные)	4-цил., карбюрат., 996 см куб.	2001	USA 0T178500 - 0T408999 BEL 0P094500 - 0P153499	880095A09	Черный	Нет
60 (четырёхтактные)	4-цил., EFI, 996 см куб.	2002 - 2005	USA 0T409000 - 1B226999 BEL 0P153500 - 0P400999	880095A05	Черный	Нет
60 (четырёхтактные)	4-цил., EFI, 996 см куб.	2006	USA 1B227000 - 1B344306 BEL 0P400999 - 0P515896	880095A04	Черный	Нет
60 (четырёхтактные)	4-цил., EFI, 996 см куб.	2006	CHN 1C000001 - 1C050251	880095A04	Черный	Нет
60 (четырёхтактные)	4-цил., EFI, обычный румпель Big Tiller для моделей с ДУ Big Tiller для моделей с румп.	2007 - 2018	CHN 1C050252 и выше	880093A03 879291A04(16) 879291A05(16)	Черный Черный Черный	Нет Нет Нет
65 (Jet)	3-цил.	1993 - 1996	USA 0D182000 - 0G449550	Н/Д Н/Д	Черный Серый	850000A 3 850000A 3
65 (Jet)	3-цил.	1997 - 1998	USA 0G449551 - 0G760299	12022A40 (9)	Черный Серый	850000A 3 850000A 3
65 (Jet)	3-цил.	1999 - 2018	USA 0G760300 и выше	12022A40	Черный	850000A 3
75		1993 - 1996	USA 0D182000 - 0G449550 BEL 9742452 - 9934127	Н/Д	Черный	Нет
75		1993 - 1996	USA 0D182000 - 0G449550 BEL 9742452 - 9934127	(9)	Серый	Нет
75		1997 - 2018	USA 0G449551 и выше BEL 9934128 и выше	12022A40	Черный	Нет
75 (Optimax)	1.5L, DFI	2005	USA 0T980000 - 1B226999	896648A07	Черный	Нет
75 (Optimax)	1.5L, DFI Big Tiller, с усилителем Big Tiller, без усилителя	2006 - 2018	USA 1B227000 и выше	896648A09 8M0094637 8M0093581	Черный Черный Черный	Нет Нет Нет
75 (четырёхтактные)	4-цил. карб.	2000 - 2003	USA 0G960500 - 0T800749	816366A42	Черный	Нет
75 (четырёхтактные)	4-цил. карб. с редуктором EZ	2004 - 2005	USA 0T800750 - 1B226999	816366A32 (17)	Черный	Нет
75 (четырёхтактные)	4-цил., EFI	2005	USA 0T980000 - 1B226999	N.L.A.(8)	Черный	Нет
75 (четырёхтактные)	4-цил., EFI	2006	USA 1B227000 - 1B366822	Н/Д	Черный	Нет
75, четырёхтактный, 1.7 л	4-цил., EFI, обычный румпель Big Tiller, с усилителем Big Tiller, без усилителя	2006 - 2014	USA 1B366823 - 2B094955	816366A52 8M0094637(16) 8M0093581(16)	Черный Черный Черный	Нет Нет Нет

Подвесные двигатели

Модель	Заметки к моделям	Диапазон годов	Диапазон # серий	Артикул румпельной рукоятки	Цвет рукоятки	Комплект крепежа реверса
80 (Jet)	4-цил.	1997 - 1998	USA 0G449551 - 0G760299	12022A41	Черный	850000A 3
80 (Jet)	4-цил.	1997 - 1998	USA 0G449551 - 0G760299	12022A41	Черный	850000A 3
80 (Jet)	4-цил.	1999 - 2006	USA 0G760300 - 1B261437	12022A41	Черный	850000A 3
90		1993 - 1996	USA 0D182000 - 0G449550 BEL 9742452 - 9934127	Н/Д	Черный	Нет
90		1993 - 1996	USA 0D182000 - 0G449550 BEL 9742452 - 9934127	(9)	Серый	Нет
90		1997 - 2018	USA 0G449551 и выше BEL 9934128 и выше	12022A40	Черный	Нет
90 (Optimax)	1.5L, DFI	2005	USA 0T980000 - 1B226999	896648A07	Черный	Нет
90 (Optimax)	1.5L, DFI	2006 - 2018	USA 1B227000 и выше	896648A09	Черный	Нет
	Big Tiller, с усилителем			8M0094637(16)	Черный	Нет
	Big Tiller, без усилителя			8M0093581(16)	Черный	Нет
90 (четырёхтактные)	4-цил. карб.	2000 - 2003	USA OG960500 - 0T800749	816366A42	Черный	Нет
90 (четырёхтактные)	4-цил. карб. с редуктором EZ	2004 - 2005	USA 0T800750 - 1B226999	816366A32 (17)	Черный	Нет
90 (четырёхтактные)	4-цил., EFI	2005	USA 0T980000 - 1B226999	N.L.A.(8)	Черный	Нет
90 (четырёхтактные)	4-цил., EFI	2006	USA 1B227000 - 1B366822	Н/Д	Черный	Нет
90, четырёхтактный, 1.7 л	4-цил., EFI, обычный румпель	2006 - 2014	USA 1B366823 - 2B094955	816366A52	Черный	Нет
	Big Tiller, с усилителем			8M0094637(16)	Черный	Нет
	Big Tiller, без усилителя			8M0093581(16)	Черный	Нет
100		1997 - 1999	USA 0G449551 - 0G965520 BEL 9934128 - 0P058999	12022A41	Черный	Нет
115		1997 - 2018	USA 0G449551 и выше BEL 9934128 и выше	12022A41	Черный	Нет
115 (Optimax)	1.5L, DFI	2004 - 2005	USA 0T801000 - 1B226999	896648A07	Черный	Нет
115 (Optimax)	1.5L, DFI	2006 - 2018	USA 1B227000 и выше	896648A09	Черный	Нет
	Big Tiller, с усилителем			8M0094637(16)	Черный	Нет
	Big Tiller, без усилителя			8M0093581(16)	Черный	Нет
115 (четырёхтактные)	Электронный впрыск топлива (EFI)	2001 - 2003	USA 0T178500 - 0T800749	816366A42	Черный	Нет
115 (четырёхтактные)	Электронный впрыск топлива (EFI)	2004 - 2005	USA 0T800750 - 1B226999	816366A32 (17)	Черный	Нет
115 (четырёхтактные)	Электронный впрыск топлива (EFI)	2006	USA 1B227000 - 1B366822	Н/Д	Черный	Нет
115, четырёхтактный, 1.7 л	Электронный впрыск топлива (EFI)	2006 - 2014	USA 1B366823 - 2B094955	816366A52	Черный	Нет
	Big Tiller, с усилителем			8M0094637(16)	Черный	Нет
	Big Tiller, без усилителя			8M0093581(16)	Черный	Нет
125		1997 - 2018	USA 0G449551 и выше BEL 9934128 и выше	12022A41	Черный	Нет
150 (EFI, четырёхтактные)	Не DTS, Big Tiller, с усилителем	2011 - 2018	USA	8M0061721(16)	Черный	Нет
135-250 (Optimax)	Не DTS, Big Tiller, с усилителем	2006 - 2018	USA 1B227000 и выше	8M0094637(16)	Черный	Нет

Модель	Заметки к моделям	Диапазон годов	Диапазон # серий	Артикул румпельной рукоятки	Цвет рукоятки	Комплект крепежа реверса
135-200 (L4 Verado)	DTS, Big Tiller, с усилителем	2006 - 2018	USA 1B227000 и выше	8M0098585(16)	Черный	Нет

- (1) Жгут проводов с кнопкой для румпельной рукоятки (87-823609A 7) или транцевый замок зажигания (15000A 7), необходимые для выполнения преобразования.
- (2) Для преобразования моделей с усилителем дифферента требуется наличие соответствующего переключателя дифференной системы.
- (3) Для выполнения преобразования требуется панельный замок зажигания (47974A10).
- (4) Для выполнения преобразования требуется транцевый замок зажигания (15000A 7).
- (5) Для выполнения преобразования требуется транцевый замок зажигания (15000A 7) и блокировка нейтрали (87-813960A 4).
- (8) Также требуется переходной жгут для двигателя (84-858740T06).
- (9) Комплекты серого цвета больше не поставляются.
- (10) Вертикальная передача.
- (11) Передача с роторным приводом.
- (12) Преобразовывает модель с ручным пуском и дистанционным управлением (MRC) в модель с ручным пуском и румпельным управлением (MH).
- (13) Преобразовывает модель с электрическим пуском и дистанционным управлением (ERC) в модель с электрическим пуском и румпельным управлением (EH). В моделях с усилителем дифферента может потребоваться наличие переключателя дифференной системы См. информацию о детали.
- (14) Двигатели, в которых требуется наличие тросов SAE газа/реверса.
- (15) Двигатели, в которые требуется наличие тросов Mercury газа/реверса
- (16) Тросы газа/реверса следует заказывать отдельно в соответствии с используемым двигателем.
- (17) Доступно в компании Seaway Marine по телефону 206-937-7373 (США) или на веб-сайте seawaymarine.com

Комплект стабилизатора

Стабилизирует или ограничивает работу двигателя при переводе его в предельное наклонное положение, чтобы не допустить столкновения или контакта двигателя с окружающими поверхностями.

Комплект стабилизатора



898103A92

Предназначен для использования в моделях, которые изначально не оборудованы компонентами стабилизатора руля. См. важные сведения о трении рулевого механизма в инструкции владельца.

Подходит к двигателям Mercury/Mariner мощностью 25 л.с. и 30 л.с. (четырёхтактные подвесные EFI, JPN 0R106999 и выше, BEL 0P401000 и выше).

Комплект стабилизатора

Image not Available.

98-8M0140877

Предназначен для использования на моделях, которые изначально не снабжены компонентами для вторых пилотов.

Подвесной четырёхтактный 15/20 л.с. EFI, 0R833820 и выше. Quicksilver Branded

Комплект усилителя руля Sail



8M0097129

Фиксирует двигатель в прямом положении, позволяя управлять судном с помощью вспомогательного руля.

F4/5/6 л.с. Sail – подвесные с усилителем.

Кронштейн румпельной рукоятки

Используется для создания точек крепления для некоторых комплектов стабилизатора руля.

Кронштейн румпельной рукоятки



98571A 3

Подходит к двигателям Mercury/Mariner мощностью 20/25 л.с. (2-тактные подвесные со стабилизатором руля 52148A 1).

Подвесные двигатели

Кронштейн руля без ручки для переноски

Используется с одинарным рулевым механизмом RideGuide для преобразования моделей с румпельным управлением в модели с дистанционным управлением.

Кронштейн руля без ручки для переноски



816667A 2

Подходит к двигателям Mercury/Mariner мощностью 30/40 л.с. (2-цикл., 2-тактные подвесные, USA 0G055314 и новее, BEL 9854537 и новее) и 25/30/40/45/50 л.с. (4-тактные подвесные).

Комплект кабельного рукава для подвесного двигателя

Используется для размещения проводки дистанционного управления, шлангов, кабелей и т.д. между кожухом двигателя и транцем лодки.

Комплект кабельного рукава



32-8M0062693

В комплект кабельного рукава входит труба длиной 5 фт. (диам. 2" x 2.3 резьбы/дюйм), которая накручивается на фитинг, выступающий из двигателя. Включает новое уплотнительное кольцо 8M0061160, которое используется при установке кабельных рукавов. Снимите имеющееся уплотнительное кольцо с кожуха и замените этим уплотнительным кольцом.

Используется только на 4-тактных двигателях EFI мощностью 150 л.с.

32-825191A03

В комплект кабельного рукава входит труба длиной 5 фт. (диам. 2" x 2.3 резьбы/дюйм), которая накручивается на фитинг, выступающий из двигателя Verado. В двигателе OptiMax используйте зажим для прикрепления к фитингу, выступающему из двигателя. В комплект входит пластмассовый фитинг для транца, который прикручивается к трубе и может крепиться к лодке.

Двигатели Verado 2005 г. и более поздние, а также все двигатели OptiMax

Кабельный рукав



32-859055 5

Зapasной рукав, диам. 2 дюйм x 2.3 резьбы/дюйм, длина 5 фт.

Подходит к различным подвесным двигателям Mercury/Mariner V-6.

Информацию для конкретных моделей двигателей см. в таблице применений.

Кабельный рукав



32-859055 50

Зapasной рукав, общая длина 50 фт. Можно обрезать до нужной длины.

Подходит к различным подвесным двигателям Mercury/Mariner V-6.

Информацию для конкретных моделей двигателей см. в таблице применений.

Цена определяется отдельно, продается в следующем объеме: 2

Фитинг кожуха



875266A 2

Используется на конце кабельного рукава со стороны двигателя.

Подходит к различным подвесным двигателям Mercury/Mariner V-6. Обычно поставляется с двигателями, начиная с моделей 2000 г. Информацию для конкретных моделях двигателей см. в таблице применений.

Фитинг кожуха



8M8027677

Используется на конце кабельного рукава со стороны двигателя.

Подходит к различным подвесным двигателям Mercury/Mariner V-6. Обычно поставляется с двигателями, начиная с моделей 2000 г.

Комплект кабельного рукава



32-842756T01

Версия Mercury Racing, фитинг кожуха надежно скреплен болтами. Поскольку труба диаметром 2-1/2" ввинчивается в цельные муфты, а не проходит над ними, высвобождается больше пространства для тросов подвесных двигателей, включая трос газа, кабели электропроводки, тросы рулевого механизма и топливопроводы. Износостойкий шланг и цельные муфты обеспечивают полную герметизацию как со стороны двигателя, так и со стороны лодки. Длина трубы составляет 5 фт.

Подходит ко всем кожухам для 3.0-литровых двигателей V-6 EFI и OptiMax, а также кожухам 3.0-литровых двигателей Racing OptiMax.

Таблица кабельных рукавов – Mercury/Mariner

Кабельные рукава Mercury/Mariner

Модель	Марка	Диапазон годов	Страна	Диапазон # серий	Артикул кабельного рукава	Требуется фитинг кожуха
2.0L V-6	Mercury/Mariner	1996 - 1999	USA	0G303046 - 0G949999	32-825191A03	875266A 2
2.0L V-6	Mercury/Mariner	2000 - 2018	USA	0T065504 и выше	32-825191A03	Вкл. в двигатель
2.5L V-6	Mercury/Mariner	1996 - 1999	USA	0G303046 - 0G949999	32-825191A03	875266A 2
2.5L V-6	Mercury/Mariner	2000 - 2018	USA	0T065504 и выше	32-825191A03	Вкл. в двигатель
2.5L OPTIMAX	Mercury/Mariner	1998 - 1999	USA	0G590000 - 0G949999	32-825191A03	875266A 2
2.5L OPTIMAX	Mercury/Mariner	2000 - 2018	USA	0T065504 и выше	32-825191A03	Вкл. в двигатель
3.0L V-6	Mercury/Mariner	1994 - 1999	USA	0D280813 - 0G949999	32-825191A03	875266A 2
3.0L V-6	Mercury/Mariner	2000 - 2018	USA	0T014000 и выше	32-825191A03	Вкл. в двигатель
3.0L DFI	Mercury/Mariner	1997	USA	0G386496 - 0G589999	32-825191A03	875266A 2
3.0L OPTIMAX	Mercury/Mariner	1998 - 1999	USA	0G590000 - 0G949999	32-825191A03	8M8027677
3.0L OPTIMAX	Mercury/Mariner	2000 - 2018	USA	0T014000 и выше	32-825191A03	Вкл. в двигатель
225 (EFI, четырехтактные)	Mercury/Mariner	2003 - 2018	USA	0T635945 и выше	32-825191A03	Вкл. в двигатель
Verado	Mercury/Mariner	2005 - 2018	USA	0T980000 и выше	32-825191A03	Вкл. в двигатель
150 (EFI, четырехтактные)	Mercury/Mariner	2011 - 2018	USA	1B905505 и выше	32-8M0062693	Вкл. в двигатель

Подвесные двигатели

Комплект привода для мелководья

Обеспечивает работу механизма наклона для подтормаживания или движения на низкой скорости в шестой позиции штифта изменения наклона.

Комплект привода для мелководья



12756A 1

Комплект разработан для добавления к моделям с ДУ. Входит в стандартный комплект моделей с румпельным управлением.

Подходит к двигателям Mercury/Mariner мощностью 20/25 л.с. (2-тактные, 1986 г. и новее), 9.9 л.с. (четырёхтактные, 1999-2004 гг.) и 15 л.с. (четырёхтактные, 323 см куб.).

Комплект преобразования бокового реверса

Преобразовывает переключ. передач на румпеле в боков. переключ. передач.

Комплект преобразования бокового реверса



821190A 1

1992 г. и старше.

Подходит к двигателям Mercury/Mariner мощностью 6-15 л.с. (2-тактные подвесные, USA 0A197112-0D181999, BEL 9461526-9740999).

821190A 3

1993 г. и новее.

Подходит к двигателям Mercury/Mariner мощностью 6-15 л.с. (2-тактные подвесные, USA 0D182000 и новее, BEL 9741000 и новее).

Комплект преобразования бокового реверса



821190A 2

Модели с середины 1994 г. и новее.

Подходит к двигателям Mercury/Mariner мощностью 20/25 л.с. (2-тактные подвесные (USA 0G044027 и новее, BEL 9807909 и новее)).

Комплект удлинителя – 5" (127 мм)

Комплект проставок для «ноги» двигателя, обеспечивающий удлинение на 5" (127 мм).

Комплект удлинителя карданного вала



853783A06

Черного цвета, увеличивает 20" (508 мм) до 25" (635 мм).

Подходит к двигателям Mercury мощностью 9.9 л.с. (четырёхтактные подвесные со станд. редуктором, 2005 г. и новее).

Комплект удлинителя на 5"



853783A05

Черного цвета, увеличивает 20" (508 мм) до 25" (635 мм).

Подходит к двигателям Mercury/Mariner мощностью 9.9 л.с. (четырёхтактные подвесные с редуктором BigFoot, 2005 г. и новее).

Комплект удлинителя на 5"

Image not Available.

8M0128829

Черного цвета, преобразовывает 20 дюйм. (508 мм) в 25 дюйм. (635 мм)

Подходит к подвесным четырёхтактным двигателям Mercury на 25/30 л.с., OR106999 и выше.

Комплект удлинителя на 5"



12092A13

Черного цвета, увеличивает 20" (508 мм) до 25" (635 мм).

Подходит к различным двигателям Mercury мощностью 70-125 л.с. (2-тактные подвесные, 1998 г.) и Mercury/Mariner мощностью 70-125 л.с. (2-тактные подвесные, 1999 и новее). Информацию для конкретных моделей двигателей см. в таблице применений.

Комплект удлинителя на 5"

Image not Available.

8M0137852

Окрашен в черный, трансформирует 20" (508 мм) в 25" (635 мм).
Подвесной четырехтактный 15/20 л.с. EFI, 0R833820 и выше.

Комплект удлинителя на 5"



12092A18

Черного цвета, увеличивает 20" (508 мм) до 25" (635 мм).
Подходит к четырехтактным подвесным двигателям Mercury/Mariner с редуктором BigFoot мощностью 40/50/60 л.с. (USA 0T178500-1B344306 и BEL 0P094500-0P400999).

Комплект удлинителя на 5"



12092A19

Черного цвета, увеличивает 20" (508 мм) до 25" (635 мм).
Подходит к четырехтактным подвесным двигателям Mercury/Mariner на 75/90/115 л.с. (1.7L), с/н USA 1B366823-2B094955.

Комплект удлинителя на 5"



12092A20

Черного цвета, увеличивает 20" (508 мм) до 25" (635 мм).
Подходит к четырехтактным подвесным двигателям Mercury/Mariner с редуктором BigFoot мощностью 40/50/60 л.с. (CHN 1C050252 и выше, BEL 0P401000 и выше).

КОМПЛЕКТ УДЛИНИТЕЛЯ НА 5"



8M0105089

Закрашенный, преобразовывает 20" (508 мм) в 25" (635 мм).
Подходит к четырехтактным подвесным двигателям Mercury/Mariner на 75-115 л.с. (2.1L) со стандартным редуктором, начиная с с/н USA 2B094996 и выше.

КОМПЛЕКТ УДЛИНИТЕЛЯ НА 5"



8M0105090

Закрашенный, преобразовывает 20" (508 мм) в 25" (635 мм).
Подходит к четырехтактным подвесным двигателям Command Thrust (CT) на 75-115 л.с. (2.1L) с редуктором, начиная с с/н USA 2B094996 и выше.

Комплект удлинителя на 5"



8M0105087

Преобразовывает 20" (508 мм) модели L в 25" (635 мм) модели XL.
Подходит к двигателям Mercury/Mariner F мощностью 150 л.с. (EFI, 4-цил., четырехтактные подвесные).

Подвесные двигатели

Комплект удлинителя – 2 1/2" (64 мм)

Комплект проставок для «ноги» двигателя, обеспечивающий удлинение на 2 1/2" (64 мм).

Комплект удлинителя на 2 1/2"



824072A 7

Черного цвета, увеличивает 20" (508 мм) до 22 1/2" (572 мм).
Подходит к двигателям Mercury/Mariner мощностью 25 л.с. (четырёхтактные подвесные, карбюраторные, 1998-2005 г.).

Комплект удлинителя на 2 1/2"



824072A 3

Черного цвета, увеличивает 20" (508 мм) до 22 1/2" (572 мм).
Подходит к различным двигателям Mercury/Mariner мощностью 30-50 л.с. (2-тактные подвесные). Информацию для конкретных моделей двигателей см. в таблице применений.

Комплект удлинителя на 2 1/2"



816696A 1

Черного цвета, увеличивает 20" (508 мм) до 22 1/2" (572 мм).
Подходит к различным двигателям Mercury/Mariner мощностью 50/55/60 л.с. (2-тактные подвесные). Информацию для конкретных моделей двигателей см. в таблице применений.

Комплект удлинителя на 2 1/2"



816696A 8

Черного цвета, увеличивает 20" (508 мм) до 22 1/2" (572 мм).
Подходит к различным двигателям Mercury/Mariner мощностью 70-125 л.с. (2-тактные подвесные, 1994-1997). Информацию для конкретных моделей двигателей см. в таблице применений.

816696A 9

Серого цвета, увеличивает 20" (508 мм) до 22 1/2" (572 мм).
Подходит к различным двигателям Mercury/Mariner мощностью 70-125 л.с. (2-тактные подвесные, 1994-1997). Информацию для конкретных моделей двигателей см. в таблице применений.

Комплект удлинителя на 2 1/2"



816696A 12

Черного цвета, увеличивает длину с 20" (508 мм) до 22 1/2" (572 мм).
Подходит к двигателям Mercury / Mariner (4-цил.) мощностью 40/50/60 л.с. (четырёхтактные подвесные) со стандартным редуктором (USA 0T178500-1B344306, CHN 1C000001-1C050251, BEL 0P094500-0P515896).

Комплект удлинителя на 2 1/2"



879150A88

Черного цвета, увеличивает длину с 20" (508 мм) до 22 1/2" (572 мм).
Подходит к двигателям Mercury / Mariner (4-цил.) мощностью 50/60 л.с. (четырёхтактные подвесные) со стандартным редуктором (CHN 1C050252 и выше, BEL 0P515897 и выше).

Таблица удлинителей карданного вала

Комплект удлинителя Mercury/Mariner/Force/Chrysler

Модель	Марка	Заметки к моделям	Диапазон годов	Диапазон # серий	Удлиняет 15" (381 мм) до 20" (508 мм)	Удлиняет 20" (508 мм) до 22 1/2" (572 мм)	Удлиняет 20" (508 мм) до 25" (635 мм)	Цвет
3,5	Chrysler		USA		Н/Д	Нет	Нет	Неокрашен
4	Chrysler		USA		Н/Д	Нет	Нет	Неокрашен
4	Force		1984 - 1987	USA E000001 и выше	Н/Д	Нет	Нет	Неокрашен
4	Mercury	С выхлопом через ступицу	1987 - 1998	USA 0A809601 - 0G710612	Н/Д	Нет	Нет	Черный
4	Mercury	С выхлопом через ступицу	1987 - 1998	BEL 9477830 - 0P016999	Н/Д	Нет	Нет	Черный
4	Mariner	С выхлопом через ступицу	1987 - 1998	USA 0A809601 - 0G710613	Н/Д	Нет	Нет	Черный
4	Mariner	С выхлопом через ступицу	1987 - 1998	BEL 9477830 - 0P016999	Н/Д	Нет	Нет	Черный
4	Mercury/Mariner		1999 - 2018	USA 0G710613 и выше	Н/Д	Нет	Нет	Черный
4	Mercury/Mariner		1999 - 2018	BEL 0P017000 и выше	Н/Д	Нет	Нет	Черный
4 (четырёхтактные)	Mercury/Mariner		1999 - 2018	JPN 0R000001 и выше	Н/Д	Нет	Нет	Черный
4 (четырёхтактные)	Mercury/Mariner		1999 - 2018	BEL 0P073456 и выше	Н/Д	Нет	Нет	Черный
5	Force		1988 - 2018	USA E000001 и выше		Нет	Нет	Неокрашен
5	Mercury	С выхлопом через ступицу	1987 - 1998	USA 0A809601 - 0G710612	Н/Д	Нет	Нет	Черный
5	Mercury	С выхлопом через ступицу	1987 - 1998	BEL 9477830 - 0P016999	Н/Д	Нет	Нет	Черный
5	Mariner	С выхлопом через ступицу	1987 - 1998	USA 0A809601 - 0G710612	Н/Д	Нет	Нет	Черный
5	Mariner	С выхлопом через ступицу	1987 - 1998	BEL 9477830 - 0P016999	Н/Д	Нет	Нет	Черный
5	Mercury/Mariner		1999 - 2018	USA 0G710613 и выше	Н/Д	Нет	Нет	Черный
5	Mercury/Mariner		1999 - 2018	BEL 0P017000 и выше	Н/Д	Нет	Нет	Черный
5 (четырёхтактные)	Mercury/Mariner		1999 - 2018	JPN 0R000001 и выше	Н/Д	Нет	Нет	Черный
5 (четырёхтактные)	Mercury/Mariner		1999 - 2018	BEL 0P073456 и выше	Н/Д	Нет	Нет	Черный
6	Mercury		1986 - 1993	USA 0A197112 - 0D280999	Нет	Нет	Н/Д	Черный
6	Mercury		1986 - 1993	BEL 9461526 - 9792199	Нет	Нет	Н/Д	Черный
6	Mariner		1986 - 1993	USA 0A197112 - 0D280999	Нет	Нет	Н/Д	Черный
6	Mariner		1986 - 1993	BEL 9461526 - 9792199	Нет	Нет	Н/Д	Черный
6	Mercury		1994	USA 0D281000 - 0G077360	Нет	Нет	Н/Д	Черный
6	Mercury		1994	BEL 9792200 - 9831799	Нет	Нет	Н/Д	Черный
6	Mariner		1994	USA 0D281000 - 0G077360	Нет	Нет	Н/Д	Серый
6	Mariner		1994	BEL 9792200 - 9831799	Нет	Нет	Н/Д	Серый
6	Mercury		1995 - 1998	USA 0G077361 - 0G760299	Нет	Нет	Н/Д	Черный
6	Mercury		1995 - 1998	BEL 9831800 - 0P016999	Нет	Нет	Н/Д	Черный
6	Mariner		1995 - 1998	USA 0G077361 - 0G760299	Нет	Нет	Н/Д	Серый
6	Mariner		1995 - 1998	BEL 9831800 - 0P016999	Нет	Нет	Н/Д	Серый
6	Mercury/Mariner		1999 - 2003	USA 0G760300 - 0T800749	Нет	Нет	Н/Д	Черный
6	Mercury/Mariner		1999 - 2003	BEL 0P017000 и выше	Нет	Нет	Н/Д	Черный
6 (четырёхтактные)	Mercury/Mariner		1999 - 2018	JPN 0R000001 и выше	Н/Д	Нет	Нет	Черный
6 (четырёхтактные)	Mercury/Mariner		1999 - 2018	BEL 0P073456 и выше	Н/Д	Нет	Нет	Черный
8	Mercury		1986 - 1993	USA 0A197112 - 0D280999	Нет	Нет	Н/Д	Черный

Не все перечисленные детали доступны на рынках Европы, СНГ, Африки и Ближнего Востока. Для получения дополнительной информации обратитесь в местный офис Mercury, Mariner, MerCruiser или Quicksilver.

Подвесные двигатели

Модель	Марка	Заметки к моделям	Диапазон годов	Диапазон # серий	Удлиняет 15" (381 мм) до 20" (508 мм)	Удлиняет 20" (508 мм) до 22 1/2" (572 мм)	Удлиняет 20" (508 мм) до 25" (635 мм)	Цвет
8	Mercury		1986 - 1993	BEL 9461526 - 9792199	Нет	Нет	Н/Д	Черный
8	Mariner		1986 - 1993	USA 0A197112 - 0D280999	Нет	Нет	Н/Д	Черный
8	Mariner		1986 - 1993	BEL 9461526 - 9792199	Нет	Нет	Н/Д	Черный
8	Mercury		1994	USA 0D281000 - 0G077360	Нет	Нет	Н/Д	Черный
8	Mercury		1994	BEL 9792200 - 9831799	Нет	Нет	Н/Д	Черный
8	Mariner		1994	USA 0D281000 - 0G077360	Нет	Нет	Н/Д	Серый
8	Mariner		1994	BEL 9792200 - 9831799	Нет	Нет	Н/Д	Серый
8	Mercury		1995 - 1998	USA 0G077361 - 0G760299	Нет	Нет	Н/Д	Черный
8	Mercury		1995 - 1998	BEL 9831800 - 0P016999	Нет	Нет	Н/Д	Черный
8	Mariner		1995 - 1998	USA 0G077361 - 0G760299	Нет	Нет	Н/Д	Серый
8	Mariner		1995 - 1998	BEL 9831800 - 0P016999	Нет	Нет	Н/Д	Серый
8	Mercury/Mariner		1999 - 2006	USA 0G760300 и выше	Нет	Нет	Н/Д	Черный
8	Mercury/Mariner		1999 - 2006	BEL 0P017000 и выше	Нет	Нет	Н/Д	Черный
8 (четырёхтактные)	Mercury	232 см куб.	1995 - 1998	USA 0H000058 - 0H017099	Нет	Нет	Н/Д	Черный
8 (четырёхтактные)	Mariner	232 см куб.	1995 - 1998	USA 0H000058 - 0H017099	Нет	Нет	Н/Д	Серый
8 (четырёхтактные)	Mercury/Mariner	232 см куб.	1999	USA 0H017100 - 0H017349	Нет	Нет	Н/Д	Черный
8 (четырёхтактные)	Mercury/Mariner	232 см куб.	1999 - 2000	USA 0G760300 и выше	Нет	Нет	Н/Д	Черный
8 (четырёхтактные)	Mercury/Mariner	323 см куб.	2001 - 2004	BEL 0P086824 - 0P325499	Нет	Нет	Н/Д	Черный
8 (четырёхтактные)	Mercury/Mariner		2005 - 2018	JPN 0R042475 и выше	Нет	Нет	853783A06	Черный
8 (четырёхтактные)	Mercury/Mariner		2005 - 2018	BEL 0P325500 и выше	Нет	Нет	853783A06	Черный
9,9	Chrysler	Только низкий профиль.		USA	Н/Д	Нет	Нет	Неприменимо
9,9	Force	Только низкий профиль.		USA	E000001 и выше	Н/Д	Нет	Неприменимо
9,9	Mercury		1986 - 1993	USA 0A197112 - 0D280999	Нет	Нет	Н/Д	Черный
9,9	Mercury		1986 - 1993	BEL 9461526 - 9792199	Нет	Нет	Н/Д	Черный
9,9	Mariner		1986 - 1993	USA 0A197112 - 0D280999	Нет	Нет	Н/Д	Черный
9,9	Mariner		1986 - 1993	BEL 9461526 - 9792199	Нет	Нет	Н/Д	Черный
9,9	Mercury		1994	USA 0D281000 - 0G077360	Нет	Нет	Н/Д	Черный
9,9	Mercury		1994	BEL 9792200 - 9831799	Нет	Нет	Н/Д	Черный
9,9	Mariner		1994	USA 0D281000 - 0G077360	Нет	Нет	Н/Д	Серый
9,9	Mariner		1994	BEL 9792200 - 9831799	Нет	Нет	Н/Д	Серый
9,9	Mercury		1995 - 1998	USA 0G077361 - 0G760299	Нет	Нет	Н/Д	Черный
9,9	Mercury		1995 - 1998	BEL 9831800 - 0P016999	Нет	Нет	Н/Д	Черный
9,9	Mariner		1995 - 1998	USA 0G077361 - 0G760299	Нет	Нет	Н/Д	Серый
9,9	Mariner		1995 - 1998	BEL 9831800 - 0P016999	Нет	Нет	Н/Д	Серый
9,9	Mercury/Mariner		1999 - 2006	USA 0G760300 и выше	Нет	Нет	Н/Д	Черный
9,9	Mercury/Mariner		1999 - 2006	BEL 0P017000 и выше	Нет	Нет	Н/Д	Черный
9,9 (четырёхтактные)	Mercury	232 см куб.	1995 - 1998	USA 0H000058 - 0H016909	Нет	Нет	Н/Д	Черный
9,9 (четырёхтактные)	Mariner	232 см куб.	1995 - 1998	USA 0H000058 - 0H016909	Нет	Нет	Н/Д	Серый
9,9 (четырёхтактные)	Mercury/Mariner	323 см куб.	1999 - 2004	USA 0G760300 - 0T979999	Нет	Нет	Н/Д	Черный

Модель	Марка	Заметки к моделям	Диапазон годов	Диапазон # серий	Удлиняет 15" (381 мм) до 20" (508 мм)	Удлиняет 20" (508 мм) до 22 1/2" (572 мм)	Удлиняет 20" (508 мм) до 25" (635 мм)	Цвет
9.9 (четырёхтактные)	Mercury/Mariner	323 см куб.	1999 - 2004	BEL 0P075166 - 0P325499	Нет	Нет	Н/Д	Черный
9.9 (четырёхтактные)	Mercury/Mariner	Стандартный редуктор	2005 - 2018	JPN 0R042475 и выше	Нет	Нет	853783A06	Черный
9.9 (четырёхтактные)	Mercury/Mariner	Стандартный редуктор	2005 - 2018	BEL 0P325500 и выше	Нет	Нет	853783A06	Черный
9.9 (четырёхтактные)	Mercury/Mariner	Редуктор BigFoot	2005 - 2018	JPN 0R052328 и выше	Нет	Нет	853783A05	Черный
9.9 (четырёхтактные)	Mercury/Mariner	Редуктор BigFoot	2005 - 2018	BEL 0P325500 и выше	Нет	Нет	853783A05	Черный
12.9	Chrysler		1968 - 1983	USA	Н/Д	Нет	Нет	Неприменимо
15 человек	Force	Только низкий профиль.	1984 - 1997	USA E000001 - E287999	Н/Д	Нет	Нет	Неприменимо
15 человек	Mercury		1986 - 1993	USA 0A197112 - 0D280999	Нет	Нет	Н/Д	Черный
15 человек	Mercury		1986 - 1993	BEL 9461526 - 9792199	Нет	Нет	Н/Д	Черный
15 человек	Mariner		1986 - 1993	USA 0A197112 - 0D280999	Нет	Нет	Н/Д	Черный
15 человек	Mariner		1986 - 1993	BEL 9461526 - 9792199	Нет	Нет	Н/Д	Черный
15 человек	Mercury		1994	USA 0D281000 - 0G077360	Нет	Нет	Н/Д	Черный
15 человек	Mercury		1994	BEL 9792200 - 9831799	Нет	Нет	Н/Д	Черный
15 человек	Mariner		1994	USA 0D281000 - 0G077360	Нет	Нет	Н/Д	Серый
15 человек	Mariner		1994	BEL 9792200 - 9831799	Нет	Нет	Н/Д	Серый
15 человек	Mercury		1995 - 1998	USA 0G077361 - 0G760299	Нет	Нет	Н/Д	Черный
15 человек	Mercury		1995 - 1998	BEL 9831800 - 0P016999	Нет	Нет	Н/Д	Черный
15 человек	Mariner		1995 - 1998	USA 0G077361 - 0G760299	Нет	Нет	Н/Д	Серый
15 человек	Mariner		1995 - 1998	BEL 9831800 - 0P016999	Нет	Нет	Н/Д	Серый
15 человек	Mercury/Mariner		1999 - 2006	USA 0G760300 и выше	Нет	Нет	Н/Д	Черный
15 человек	Mercury/Mariner		1999 - 2006	BEL 0P017000 и выше	Нет	Нет	Н/Д	Черный
15 (четырёхтактные)	Mercury		1998	USA 0G590000 - 0G760299	Нет	Нет	Н/Д	Черный
15 (четырёхтактные)	Mariner		1998	USA 0G590000 - 0G760299	Нет	Нет	Н/Д	Серый
15 (четырёхтактные)	Mercury/Mariner	323 см куб.	1999 - 2008	USA 0G760300 и выше	Нет	Нет	Н/Д	Черный
15 (четырёхтактные)	Mercury/Mariner	323 см куб.	1999 - 2008	BEL 0P075166 и выше	Нет	Нет	Н/Д	Черный
15 EFI четырёхтактный	Mercury/Mariner		2017 - 2018	JPN 0R833820 и выше	Нет	Нет	8M0137852	Черный
20 EFI четырёхтактный	Mercury/Mariner		2017 - 2018	JPN 0R833820 и выше	Нет	Нет	8M0137852	Черный
25 (4-тактные)	Mercury/Mariner	Только карб. модели	1998 - 2005	USA 0G590000 - 1B344298	Нет	824072A 7	Нет	Черный
30/40	Mercury	2-цил.	1994 - 1998	USA 0G055314 - 0G760299	Нет	824072A 3	Нет	Черный
30/40	Mercury	2-цил.	1994 - 1998	BEL 9854537 - 0P016999	Нет	824072A 3	Нет	Черный
30/40	Mariner	2-цил.	1994 - 1998	USA 0G055314 - 0G760299	Нет	Н/Д	Нет	Серый
30/40	Mariner	2-цил.	1994 - 1998	BEL 9854537 - 0P016999	Нет	Н/Д	Нет	Серый
30/40	Mercury/Mariner	2-цил.	1999 - 2006	USA 0G760300 и выше	Нет	824072A 3	Нет	Черный
30/40	Mercury/Mariner	2-цил.	1999 - 2006	BEL 0P017000 и выше	Нет	824072A 3	Нет	Черный

Подвесные двигатели

Модель	Марка	Заметки к моделям	Диапазон годов	Диапазон # серий	Удлиняет 15" (381 мм) до 20" (508 мм)	Удлиняет 20" (508 мм) до 22 1/2" (572 мм)	Удлиняет 20" (508 мм) до 25" (635 мм)	Цвет
30 (четырёхтактные)	Mercury/Mariner	3-цил.	1999 - 2005	USA 0G760300 - 1B226999	Нет	Н/Д	Нет	Черный
40	Mercury	3-цил., 59 куб. дюйм.	1997 1/2 - 1998	USA 0G531301 - 0G760299	Нет	824072A 3	Нет	Черный
40	Mercury	3-цил., 59 куб. дюйм.	1997 1/2 - 1998	BEL 9973100 - 0P016999	Нет	824072A 3	Нет	Черный
40	Mariner	3-цил., 59 куб. дюйм.	1997 1/2 - 1998	USA 0G531301 - 0G760299	Нет	Н/Д	Нет	Серый
40	Mariner	3-цил., 59 куб. дюйм.	1997 1/2 - 1998	BEL 9973100 - 0P016999	Нет	Н/Д	Нет	Серый
40	Mercury/Mariner	3-цил., 59 куб. дюйм.	1999 - 2006	USA 0G760300 и выше	Нет	824072A 3	Нет	Черный
40	Mercury/Mariner	3-цил., 59 куб. дюйм.	1999 - 2006	BEL 0P017000 и выше	Нет	824072A 3	Нет	Черный
40 (четырёхтактные)	Mercury	4-цил.	1995 - 1998	USA 0G231123 - 0G760299	Нет	Н/Д	Нет	Черный
40 (четырёхтактные)	Mariner	4-цил.	1995 - 1998	USA 0G231123 - 0G760299	Нет	Н/Д	Нет	Серый
40 (четырёхтактные)	Mercury/Mariner	4-цил.	1999 - 2000	USA 0G760300 и выше	Нет	Н/Д	Нет	Черный
40 (четырёхтактные)	Mercury/Mariner	4-цил. с редуктором BigFoot, 996 см куб.	2001 - 2006	USA 0T178500 - 1C050251	Нет	Нет	12092A18	Черный
40 (четырёхтактные)	Mercury/Mariner	4-цил. с редуктором BigFoot, 996 см куб.	2001 - 2006	BEL 0P094500 - 0P400999	Нет	Нет	12092A18	Черный
40 (четырёхтактные)	Mercury/Mariner	4-цил. с редуктором BigFoot, 996 см куб.	2006 - 2018	CHN 1C050252 и выше	Нет	Нет	12092A20	Черный
40 (четырёхтактные)	Mercury/Mariner	4-цил. с редуктором BigFoot, 996 см куб.	2006 - 2018	BEL 0P401000 и выше	Нет	Нет	12092A20	Черный
40 (четырёхтактные)	Mercury/Mariner	3-цил.	1999 - 2005	USA 0G760300 - 1B226999	Нет	Н/Д	Нет	Черный
40 (четырёхтактные)	Mercury/Mariner	3-цил., BigFoot	2000 - 2005	USA 0G960500 - 1B226999	Нет	Нет	Н/Д	Черный
45 (четырёхтактные)	Mercury	4-цил.	1995 - 1998	USA 0G231123 - 0G760299	Нет	Н/Д	Нет	Черный
45 (четырёхтактные)	Mariner	4-цил.	1995 - 1998	USA 0G231123 - 0G760299	Нет	Н/Д	Нет	Серый
45 (четырёхтактные)	Mercury/Mariner	4-цил.	1999 - 2000	USA 0G760300 и выше	Нет	Н/Д	Нет	Черный
50	Mercury	3-цил., 51.8 куб. дюйм.	1991 - 1997	USA 0D000750 - 0G589999	Нет	816696A 1	Нет	Черный
50	Mercury	3-цил., 51.8 куб. дюйм.	1991 - 1997	BEL 9682500 - 9973099	Нет	816696A 1	Нет	Черный
50	Mariner	3-цил., 51.8 куб. дюйм.	1991 - 1997	USA 0D000750 - 0G589999	Нет	Н/Д	Нет	Серый
50	Mariner	3-цил., 51.8 куб. дюйм.	1991 - 1997	BEL 9682500 - 9973099	Нет	Н/Д	Нет	Серый
50	Mercury	3-цил., 59 куб. дюйм.	1998	USA 0G590000 - 0G760299	Нет	824072A 3	Нет	Черный
50	Mercury	3-цил., 59 куб. дюйм.	1998	BEL 9973100 - 0P016999	Нет	824072A 3	Нет	Черный
50	Mariner	3-цил., 59 куб. дюйм.	1998	USA 0G590000 - 0G760299	Нет	Н/Д	Нет	Серый
50	Mariner	3-цил., 59 куб. дюйм.	1998	BEL 9973100 - 0P016999	Нет	Н/Д	Нет	Серый
50	Mercury/Mariner	3-цил., 59 куб. дюйм.	1999 - 2006	USA 0G760300 и выше	Нет	824072A 3	Нет	Черный
50	Mercury/Mariner	3-цил., 59 куб. дюйм.	1999 - 2006	BEL 0P017000 и выше	Нет	824072A 3	Нет	Черный
50 (четырёхтактные)	Mercury	4-цил.	1995 - 1998	USA 0G231123 - 0G760299	Нет	Н/Д	Нет	Черный

Подвесные двигатели

Модель	Марка	Заметки к моделям	Диапазон годов	Диапазон # серий	Удлиняет 15" (381 мм) до 20" (508 мм)	Удлиняет 20" (508 мм) до 22 1/2" (572 мм)	Удлиняет 20" (508 мм) до 25" (635 мм)	Цвет
50 (четырёхтактные)	Mariner	4-цил.	1995 - 1998	USA 0G231123 - 0G760299	Нет	Н/Д	Нет	Серый
50 (четырёхтактные)	Mercury/Mariner	4-цил.	1999 - 2000	USA 0G760300 - 0T178499	Нет	Н/Д	Нет	Черный
50 (четырёхтактные)	Mercury/Mariner	BigFoot	1998 - 2000	USA 0G590000 - 0T178499	Нет	Нет	Н/Д	Черный
50 (четырёхтактные)	Mercury/Mariner	4-цил. со станд. редуктором, 996 см куб.	2001 - 2006	USA 0T178500 - 1B344306	Нет	816696A12	Нет	Черный
50 (четырёхтактные)	Mercury/Mariner	4-цил. со станд. редуктором, 996 см куб.	2006	CHN 1C000001 - 1C050251	Нет	816696A12	Нет	Черный
50 (четырёхтактные)	Mercury/Mariner	4-цил. со станд. редуктором, 996 см куб.	2001 - 2006	BEL 0P094500 - 0P515896	Нет	816696A12	Нет	Черный
50 (четырёхтактные)	Mercury/Mariner	4-цил. со станд. редуктором, 996 см куб.	2006 - 2018	CHN 1C050252 и выше	Нет	879150A88	Нет	Неприменимо
50 (четырёхтактные)	Mercury/Mariner	4-цил. со станд. редуктором, 996 см куб.	2006 - 2018	BEL 0P515897 и выше	Нет	879150A88	Нет	Неприменимо
50 (четырёхтактные)	Mercury/Mariner	4-цил. с редуктором BigFoot, 996 см куб.	2001 - 2006	USA 0T178500 - 1B344306	Нет	Нет	12092A18	Черный
50 (четырёхтактные)	Mercury/Mariner	4-цил. с редуктором BigFoot, 996 см куб.	2001 - 2006	BEL 0P094500 - 0P400999	Нет	Нет	12092A18	Черный
50 (четырёхтактные)	Mercury/Mariner	4-цил. с редуктором BigFoot, 996 см куб.	2006 - 2018	CHN 1C050252 и выше	Нет	Нет	12092A20	Черный
50 (четырёхтактные)	Mercury/Mariner	4-цил. с редуктором BigFoot, 996 см куб.	2006 - 2018	BEL 0P401000 и выше	Нет	Нет	12092A20	Черный
55/60	Mercury	3-цил.	1991 - 1998	USA 0D000750 - 0G760299	Нет	816696A 1	Нет	Черный
55/60	Mercury	3-цил.	1991 - 1998	BEL 9682500 - 0P016999	Нет	816696A 1	Нет	Черный
55/60	Mariner	3-цил.	1991 - 1998	USA 0D000750 - 0G760299	Нет	Н/Д	Нет	Серый
55/60	Mariner	3-цил.	1991 - 1998	BEL 9682500 - 0P016999	Нет	Н/Д	Нет	Серый
55/60	Mercury/Mariner	3-цил.	1999 - 2006	USA 0G760300 и выше	Нет	816696A 1	Нет	Черный
55/60	Mercury/Mariner	3-цил.	1999 - 2006	BEL 0P017000 и выше	Нет	816696A 1	Нет	Черный
60 (РАБ)	Mercury	BigFoot	1994 - 1998	USA 0D279350 - 0G760299	Нет	Н/Д	Нет	Черный
60 (РАБ)	Mercury	BigFoot	1994 - 1998	BEL 9793445 - 0P016999	Нет	Н/Д	Нет	Черный
60 (РАБ)	Mariner	BigFoot	1994 - 1998	USA 0D279350 - 0G760299	Нет	Н/Д	Нет	Серый
60 (РАБ)	Mariner	BigFoot	1994 - 1998	BEL 9793445 - 0P016999	Нет	Н/Д	Нет	Серый
60 (РАБ)	Mercury/Mariner	BigFoot	1999 - 2006	USA 0G760300 и выше	Нет	Н/Д	Нет	Черный
60 (РАБ)	Mercury/Mariner	BigFoot	1999 - 2006	BEL 0P017000 и выше	Нет	Н/Д	Нет	Черный
60 (четырёхтактные)	Mercury/Mariner	4-цил. со станд. редуктором, 996 см куб.	2001 - 2006	USA 0T178500 - 1B344306	Нет	816696A12	Нет	Черный
60 (четырёхтактные)	Mercury/Mariner	4-цил. со станд. редуктором, 996 см куб.	2006	CHN 1C000001 - 1C050251	Нет	816696A12	Нет	Черный
60 (четырёхтактные)	Mercury/Mariner	4-цил. со станд. редуктором, 996 см куб.	2001 - 2006	BEL 0P094500 - 0P515896	Нет	816696A12	Нет	Черный
60 (четырёхтактные)	Mercury/Mariner	4-цил. со станд. редуктором, 996 см куб.	2006 - 2018	CHN 1C050251 и выше	Нет	879150A88	Нет	Неприменимо
60 (четырёхтактные)	Mercury/Mariner	4-цил. со станд. редуктором, 996 см куб.	2006 - 2018	BEL 0P515897 и выше	Нет	879150A88	Нет	Неприменимо
60 (четырёхтактные)	Mercury/Mariner	4-цил. с редуктором BigFoot, 996 см куб.	2001 - 2006	USA 0T178500 - 1B344306	Нет	Нет	12092A18	Черный

Не все перечисленные детали доступны на рынках Европы, СНГ, Африки и Ближнего Востока. Для получения дополнительной информации обратитесь в местный офис Mercury, Mariner, MerCruiser или Quicksilver.

Подвесные двигатели

Модель	Марка	Заметки к моделям	Диапазон годов	Диапазон # серий	Удлиняет 15" (381 мм) до 20" (508 мм)	Удлиняет 20" (508 мм) до 22 1/2" (572 мм)	Удлиняет 20" (508 мм) до 25" (635 мм)	Цвет
60 (четырёхтактные)	Mercury/Mariner	4-цил. с редуктором BigFoot, 996 см куб.	2001 - 2006	BEL 0P094500 - 0P400999	Нет	Нет	12092A18	Черный
60 (четырёхтактные)	Mercury/Mariner	4-цил. с редуктором BigFoot, 996 см куб.	2006 - 2018	CHN 1C050252 и выше	Нет	Нет	12092A20	Черный
60 (четырёхтактные)	Mercury/Mariner	4-цил. с редуктором BigFoot, 996 см куб.	2006 - 2018	BEL 0P401000 и выше	Нет	Нет	12092A20	Черный
70/75/80/90	Mercury	3-цил.	1987 - 1993	USA 0A996142 - 0G283221	Нет	Нет	Н/Д	Черный
70/75/80/90	Mercury	3-цил.	1987 - 1993	BEL 9483121 - 9793576	Нет	Нет	Н/Д	Черный
70/75/80/90	Mariner	3-цил.	1987 - 1993	USA 0A996142 - 0G283221	Нет	Нет	Н/Д	Черный
70/75/80/90	Mariner	3-цил.	1987 - 1993	BEL 9483121 - 9793576	Нет	Нет	Н/Д	Черный
70/75/80/90	Mercury	3-цил.	1994 - 1997	USA 0G283222 - 0G589999	Нет	816696A 8	Н/Д	Черный
70/75/80/90	Mercury	3-цил.	1994 - 1997	BEL 9793577 - 9973099	Нет	816696A 8	Н/Д	Черный
70/75/80/90	Mariner	3-цил.	1994 - 1997	USA 0G283222 - 0G589999	Нет	816696A 9	Н/Д	Черный
70/75/80/90	Mariner	3-цил.	1994 - 1997	BEL 9793577 - 9973099	Нет	816696A 9	Н/Д	Черный
75/90	Mercury	3-цил.	1998	USA 0G590000 - 0G760299	Нет		12092A13	Черный
75/90	Mercury	3-цил.	1998	BEL 9973100 - 0P016999	Нет		12092A13	Черный
75/90	Mariner	3-цил.	1998	USA 0G590000 - 0G760299	Нет		Н/Д	Серый
75/90	Mariner	3-цил.	1998	BEL 9973100 - 0P016999	Нет		Н/Д	Серый
75/90	Mercury/Mariner	3-цил.	1999 - 2006	USA 0G760300 и выше	Нет		12092A13	Черный
75/90	Mercury/Mariner	3-цил.	1999 - 2006	BEL 0P017000 и выше	Нет		12092A13	Черный
75/90 (четырёхтактные)	Mercury/Mariner	4-цилиндровый, 1.7 л	2006 - 2014	USA 1B366823 - 2B094995	Нет	Нет	12092A19	Черный
Четырёхтактные 75-100	Mercury/Mariner	2.1L, стандарт	2014 - 2018	USA 2B094996 и выше	Нет	Нет	8M0105089	Черный
Четырёхтактные 75-100	Mercury/Mariner	2.1L, Command Thrust	2014 - 2018	USA 2B094996 и выше	Нет	Нет	8M0105090	Черный
100/115/125	Mercury	4-цил.	1987 - 1993	USA 0A996142 - 0G283221	Нет	Нет	Н/Д	Черный
100/115/125	Mercury	4-цил.	1987 - 1993	BEL 9483121 - 9793576	Нет	Нет	Н/Д	Черный
100/115/125	Mariner	4-цил.	1987 - 1993	USA 0A996142 - 0G283221	Нет	Нет	Н/Д	Черный
100/115/125	Mariner	4-цил.	1987 - 1993	BEL 9483121 - 9793576	Нет	Нет	Н/Д	Черный
100/115/125	Mercury	4-цил.	1994 - 1997	USA 0G283222 - 0G589999	Нет	816696A 8	Н/Д	Черный
100/115/125	Mercury	4-цил.	1994 - 1997	BEL 9793577 - 9973099	Нет	816696A 8	Н/Д	Черный
100/115/125	Mariner	4-цил.	1994 - 1997	USA 0G283222 - 0G589999	Нет	816696A 9	Н/Д	Черный
100/115/125	Mariner	4-цил.	1994 - 1997	BEL 9793577 - 9973099	Нет	816696A 9	Н/Д	Черный
100/115/125	Mercury	4-цил.	1998	USA 0G590000 - 0G760299	Нет		12092A13	Черный
100/115/125	Mercury	4-цил.	1998	BEL 9973100 - 0P016999	Нет		12092A13	Черный
100/115/125	Mariner	4-цил.	1998	USA 0G590000 - 0G760299	Нет		Н/Д	Серый
100/115/125	Mariner	4-цил.	1998	BEL 9973100 - 0P016999	Нет		Н/Д	Серый
100/115/125	Mercury/Mariner	4-цил.	1999 - 2006	USA 0G760300 и выше	Нет		12092A13	Черный
100/115/125	Mercury/Mariner	4-цил.	1999 - 2006	BEL 0P017000 и выше	Нет		12092A13	Черный
115 (четырёхтактные)	Mercury/Mariner	4-цилиндровый, 1.7 л	2006 - 2014	USA 1B366823 - 2B094995	Нет	Нет	12092A19	Черный
115 (четырёхтактные)	Mercury/Mariner	2.1L, стандарт	2014 - 2018	USA 2B094996 и выше	Нет	Нет	8M0105089	Черный
115 (четырёхтактные)	Mercury/Mariner	2.1L, Command Thrust	2014 - 2018	USA 2B094996 и выше	Нет	Нет	8M0105090	Черный
150 (EFI, четырёхтактные)	Mercury/Mariner	4-цил.	2011 - 2018	USA 1B905505 и выше	Нет	Нет	8M0105087	Черный

Крепеж подвесного двигателя

Используется для постоянной установки двигателя на транце лодки.

Опорный кронштейн транца



67-896305001

Предназначен для усиления транца – болты и шайбы транца используются с этим кронштейном для усиления участка транца, к которому крепится двигатель.

Опорная шайба транца



67-896392

Предназначена для усиления транца – болты и шайбы транца используются с этой армированной шайбой для усиления участка транца, к которому крепится двигатель.

Крепежный болт



10-67755 1

Стандартный крепежный болт длиной 4 1/2" (2.25" резьба)
Подходит к современным подвесным двигателям Mercury / Mariner V-6 до 40 л.с. (2-тактные и четырехтактные), а также к подвесным двигателям Force мощностью 40-120 л.с. (USA 0E009500 и новее). Поставляется в стандартном комплекте двигателей мощностью 135-175 л.с. (подвесные Verado).

Крепежный болт



10-67755 2

Дополнительный крепежный болт длиной 6 1/2" (2.75" резьба)
Подходит к современным подвесным двигателям Mercury / Mariner на 40 л.с. и выше (2-тактные и четырехтактные), а также к подвесным двигателям Force на 40-120 л.с. (USA 0E009500 и новее).

Крепежный болт



10-67755005

Крепежный болт из нержавеющей стали, 2.5" (резьба 1.25")

10-8M0131814

Крепежный болт из нержавеющей стали, 3.5" (резьба 1.25")

Крепежный болт



10-814259

Крепежный болт из нержавеющей стали, 1/2" x 4.00" (резьба 2.25")

Крепежный болт



10-8M0028080

Дополнительный крепежный болт длиной 7 1/2" (2.75" резьба)
Подходит к современным подвесным двигателям Mercury / Mariner на 40 л.с. и выше (2-тактные и четырехтактные), а также к подвесным двигателям Force на 40-120 л.с. (USA 0E009500 и новее).

Подвесные двигатели

Крепежный болт



10-8M0032860

Крепежный болт из нержавеющей стали, 8" (резьба 2.75")

10-8M0038370

Крепежный болт из нержавеющей стали, 1/2" x 5.50" (3.25" резьба)

Поставляется в стандартном комплекте двигателей мощностью 200/225/250/275 л.с. (подвесные Verado).

Комплект болтов – транец (высокой прочности)



10-67755A22

В комплект входит болты диаметром 2 1/2" (4 шт.), шайбы и гайки.

10-67755A26

Комплект болтов включает 3 1/2" болты, шайбы и гайки (по 4 шт.).

Комплект болтов – транец

10-67755A13

В комплект входит болты диаметром 4 1/2" (4 шт.), шайбы и гайки.

10-67755A14

В комплект входит болты диаметром 5 1/2" (4 шт.), шайбы и гайки.

10-67755A15

В комплект входит болты диаметром 6 1/2" (4 шт.), шайбы и гайки.

10-67755A17

Комплект болтов включает 7-1/2" болты, шайбы и гайки (по 4 шт.).

10-67755A18

Комплект болтов включает 8" болты, шайбы и гайки (по 4 шт.).

Крепеж



56-92729A49

Включает 2 винта 10-43216, 2 шайбы 12-67983 и 2 гайки 11-826711-8.

Используется для крепления моделей 2005 г. и новее мощностью 8/9.9 л.с. (четырёхтактные подвесные) со стандартным редуктором или моделей с редуктором BigFoot без заводского усилителя дифференциала.

Комплект гаек крепления



98-8M0109756

В комплекте 6 гаек (0.500-20, шестигранные, латунь) и 2 гайки с нейлоновыми вставками.

Подходит к любым подвесным двигателям Mercury с болтом крепления 0.500-20. Рекомендуется использовать с моделями Verado на 350/400 л.с.

Плоская шайба



12-28421

Из нержавеющей стали с внешним диаметром 1.50"

Подходит к современным подвесным двигателям Mercury / Mariner V-6 до 40 л.с. (2-тактные и четырёхтактные), а также к подвесным двигателям Force мощностью 40-120 л.с. (USA 0E009500 и новее). К монтажному оборудованию также относится «внутренняя» шайба, поставляемая с двигателями мощностью 200/225/250/275 л.с. (подвесные Verado).

Цена определяется отдельно, продается в следующем объеме: 5

Плоская шайба



12-895062

Нержавеющая сталь с внешним диаметром 1.06"

Поставляется как «внешняя» шайба в стандартном комплекте двигателей мощностью 200/225/250/275 л.с. (подвесные Verado).

Цена определяется отдельно, продается в следующем объеме: 2

Шестигранная гайка



11- 826711 17

Шестигранная гайка Nylock, латунь

Подходит к современным подвесным двигателям Mercury / Mariner V-6 до 40 л.с. (2-тактные и четырехтактные), а также к подвесным двигателям Forge мощностью 40-120 л.с. (USA 0E009500 и новее). Также поставляется в стандартном комплекте двигателей мощностью 135-275 л.с. (подвесные Verado).

Схема крепежа подвесного двигателя

Используется для постоянной установки двигателя на транце лодки.

Схема комплекта крепежных болтов транца

Схема крепежа подвесного двигателя

Длина резьбы	Длина болта (дюйм.)	Отдельный/ комплект	Номер детали
1.25	2.5	Комплект	10- 67755A22
		Отдельный	10- 67755005
1.25	3.5	Комплект	10- 67755A26
		Отдельный	10-8M0131814
2.25	4	Отдельный	10-814259
2.25	4.5	Комплект	10- 67755A13
		Отдельный	10- 67755 1
3.25	5.5	Комплект	10- 67755A14
		Отдельный	10-8M0038370
2.75	6.5	Комплект	10- 67755A15
		Отдельный	10- 67755 2
2.75	7.5	Комплект	10- 67755A17
		Отдельный	10-8M0028080
2.75	8	Комплект	10- 67755A18
		Отдельный	10-8M0032860

Наборы шестерен и редукторы для высокогорья (V-6)

Из-за потери мощности на больших высотах над уровнем моря, снижение передаточного числа (т.е. более высокое числовое отношение) позволяет повысить производительность.

Набор шестерен для высокогорья



43- 44102A 2

Наборы шестерен для двигателей мощностью 175/200 л.с., преобразующих передаточное число (при использовании храпового механизма) из 1.87:1 в 2:1.

Подходит к двигателям Mercury / Mariner мощностью 175/200 л.с. (подвесные V-6 с муфтой храпового механизма).

Комплект уплотнений



26- 89238A 2

Подходит к подвесным двигателям Mercury / Mariner V-6 мощностью 135/150 л.с. (USA 0A904646 и новее) и подвесным двигателям V-6 мощностью 175/200 л.с. (USA 6618751 и новее).

Блок редуктора в сборе



1647- 9148T81

Черный, передаточное число 2:1. Вал длиной 20". Шестерня, 14 зубьев. Стандартное (правостороннее) вращение.

Подходит к подвесным двигателям V-6 Mercury мощностью 135-200 л.с. (2.5L)

Подвесные двигатели

Наборы шестерен и редукторы для выскогорья (4-цил.)

Из-за потери мощности на больших высотах над уровнем моря, снижение передаточного числа (т.е. более высокое числовое отношение) позволяет повысить производительность.

Ведущая/передняя шестерня в сборе (с передним подшипником)



43-803500T 1

Преобразовывает в число 2.3. Также требуется шестерня задней передачи и уплотнение либо комплект уплотнений и подшипника.

Подходит к двигателям Mercury/Mariner мощностью 100/115/125 л.с. (2-тактные подвесные, USA 0B209468 и новее, BEL 9523034) с 3-кулачковой реверсивной муфтой.

Задняя передача



43-850034T

Используется с 6-кулачковой реверсивной муфтой. Также требуется шестерня ведущей/передней передачи и комплект уплотнений с подшипником.

Подходит к двигателям Mercury/Mariner мощностью 100/115/125 л.с. (2-тактные подвесные, USA 0B209468 и новее, BEL 9523034) с 6-кулачковой реверсивной муфтой.

Задняя передача



43-12635T

Используется с 3-кулачковой реверсивной муфтой. Также требуется шестерня ведущей/передней передачи и комплект уплотнений с подшипником.

Подходит к двигателям Mercury/Mariner мощностью 100/115/125 л.с. (2-тактные подвесные, USA 0B209468 и новее, BEL 9523034) с 3-кулачковой реверсивной муфтой.

Комплект уплотнений



26-43035A 4

Подходит к двигателям Mercury/Mariner мощностью 100/115/125 л.с. (2-тактные подвесные, USA 0B209468 и новее, BEL 9523034) с 3- или 6-кулачковой реверсивной муфтой.

Комплект подшипника и уплотнения (без подшипника передней передачи)



31-803496T 1

Подходит к редукторам с передаточным числом 2.07:1, устанавливаемым на двигателях Mercury/Mariner мощностью 75/90 л.с. (4-тактные) и на 100/115/125 л.с. (2-тактные) с 3- или 6-кулачковой реверсивной муфтой и оригинальной ведущей шестерней арт. 43-19672. Конкретные типы двигателей приведены в таблице.

Картер редуктора в сборе



1667-9011J16

Черный, передаточное число 2.3:1. Вал длиной 20". Шестерня, 12 зубьев. Включает новую 6-кулачковую реверсивную муфту и новую прокладку силовой головки с верхним валом реверса для правильного переключения. Подходит к двигателям Mercury мощностью 75-125 л.с. (2-тактные подвесные с 3-кулачковой реверсивной муфтой)

Промывочные приспособления

Обеспечивает подачу пресной воды на двигатель при холостом ходу или для промывки блока. Следует соблюдать осторожность для использования двигателя правильного типа.

Промывочное приспособление



22- 95633M

Подходит к двигателям Mariner мощностью 4-40 л.с. (подвесные, японского производства). Применяется только при остановленном двигателе.

Промывочное приспособление



16841Q02

Подходит к двигателям Mercury/Mariner мощностью 4/5 л.с. (1-цил., (2-тактные подвесные), F2.5/3.5 л.с. (четырёхтактные подвесные), F4/5/6 л.с. (четырёхтактные подвесные, 0R411837 и ниже), а также к двигателям мощностью 8/9.9 л.с. (четырёхтактные подвесные, модели 2005 г. и новее). Применяется только при остановленном двигателе.

Цена определяется отдельно, продается в следующем объеме: 2 Quicksilver Branded, Защитная пластиковая упаковка Упаковано и готово к продаже.

Промывочное приспособление



8M0057047

Можно использовать только при остановленном двигателе. Поставляется с каждым двигателем.

Подходит к двигателям F4-5-6 л.с. (четырёхтактные подвесные, 0R411838 и выше).

Промывочное приспособление



12612Q 2

Подходит к двигателям Mercury/Mariner мощностью 4-15 л.с. (2-тактные подвесные), 4/5/6 л.с. (четырёхтактные) и 8/9.9/15 л.с. (323 см куб.) со стандартным редуктором. Позволяет работать на холостых оборотах.

Цена определяется отдельно, продается в следующем объеме: 5 Quicksilver Branded, Защитная пластиковая упаковка Упаковано и готово к продаже.

Промывочное приспособление



24789A 1

Подходит к более старым моделям Mercury мощностью 3.5-9.8 л.с. и подвесным водометным двигателям (кроме моделей мощностью 20-30 л.с.). Позволяет работу большинства моделей двигателей на холостом ходу. Сведения о правильной эксплуатации см. в руководстве пользователя.

Промывочное приспособление



44357Q 2

Позволяет работать на холостых оборотах. Крепится к водозаборникам; обеспечивает подключение пресной воды при промывке системы охлаждения или эксплуатации двигателя.

Подходит к двигателям Mercury/Mariner мощностью 20 л.с. и более мощным, 9.9/15 л.с. (четырёхтактные подвесные Bigfoot, 323 см куб.), всем моделям 2005 г. и более новым мощностью 8/9.9 л.с. (четырёхтактные подвесные), 15 л.с. (четырёхтактные подвесные, 351 см куб.), всем поворотнo-откидным колонкам MerCruiser (кроме моделей Bravo One Perf. и Blackhawk) и редукторам Torque Master для двигателей МНР. Примечание. Для подвесных двигателей V-6 2000 г. и новее и колонок MerCruiser Bravo со сдвоенным водозаборником также требуется комплект уплотнений для промывки сдвоенного водозаборника, артикул 881150Q 1.

Цена определяется отдельно, продается в следующем объеме: 4 Quicksilver Branded, Защитная пластиковая упаковка Упаковано и готово к продаже.

Подвесные двигатели

Комплект промывочных уплотнителей для сдвоенного водозаборника



881150Q 1

Позволяет герметизировать передний водозаборник в редукторах со сдвоенными водозаборниками

Подходит к подвесным двигателям V-6 Mercury/Mariner 2000 г. и новее со сдвоенными водозаборниками, а также к поворотнo-откидным колонкам MerCruiser Bravo One, X, XR и XZ, 2000 г. и новее со сдвоенными водозаборниками.

Цена определяется отдельно, продается в следующем объеме: 2

Quicksilver Branded, Защитная пластиковая упаковка Упаковано и готово к продаже.

Промывочное приспособление



22-820543A 1

Для заказчиков. Используется только при остановленном двигателе.

Подходит к двигателям Sport-Jet мощностью 90/95/120 л.с.

Запасной колпачок



19-821908

Пользователь может использовать его с промывочным приспособлением в спортивных водометных двигателях.

Подходит к пользовательскому промывочному приспособлению для двигателей Sport-Jet мощностью 90/95/120 л.с. Стандартный комплект для промывки на двигателях Sport Jet мощностью 175 л.с., OptiMax 200 л.с., а также водометах Jet Drive EFI мощностью 210 и 240 л.с.

Комплект для промывки



22-820573

Комплект для дилера. Промывает запущенный двигатель. Этот комплект не предназначен для постоянной установки. Он является инструментом для проведения обслуживания на стороне дилера.

Подходит к двигателям Sport-Jet мощностью 90/95/120 л.с.

Комплект прибрежной промывки



858566A 1

Позволяет подключение выносного приспособления для промывки. С учетом расположения комплекта для промывки датчик температуры может использоваться только при подключении комплекта передачи данных арт. 12415A 2.

Подходит к двигателям Mercury / Mariner мощностью 75-125 л.с. (2-тактные подвесные 1993 г. и новее). Двигатель можно промывать, когда лодка стоит на суше.

Комплект прибрежной промывки



858566A02

Включен в стандартный комплект в моделях, предназначенных для использования в морской воде. Этот комплект добавляет те же возможности для промывки в моделях, предназначенных для использования в пресной воде. Комплект позволяет подвешивать шланг для промывки к передней панели двигателя.

Подходит к двигателям мощностью 75/90/115 л.с. (подвесные OptiMax 1.5L 2004 г. и новее).

Комплект прибрежной промывки



858566A03

Комплект позволяет подвешивать шланг для промывки к передней панели двигателя.

Подходит к двигателям на 75-115 л.с. (четырёхтактные подвесные EFI (1.7L), с/н 1B366823-2B094955).

Промывочное приспособление



848703A 1

Подходит к редукторам Mercury Racing CLE. Может использоваться при двигателе, запущенном на холостых оборотах.

Промывочное приспособление



848998A 1

Подходит к редукторам Mercury Racing Sport Master. Может использоваться при двигателе, запущенном на холостых оборотах.

Комплект для промывки



22-852400

Приспособление для промывки кожуха. При промывке системы охлаждения двигатель должен быть остановлен. Помогает предотвратить закупоривание внутренних водяных каналов накапливающимися отложениями.

Подходит к двигателям Mercury / Mariner V-6, оборудованным системами промывки.

Вкладыши быстродействующих водозаборников

Предназначены для замены стандартных вкладышей водозаборников, обеспечивая дополнительное давление стержня, что ведет к принудительной подаче большего объема воды в систему охлаждения.

Впуск воды



17280A 2

Рекомендуется использовать только там, где перегрев представляет серьезную проблему, так как пластины увеличивают возможность попадания мусора в заборник воды.

Заменяет вставку с 8 отверстиями в подвесных двигателях Mercury / Mariner объемом 2.0, 2.4, 2.5 и 3.0L с редукторами 4 3/4" за исключением двигателей мощностью 225/250 л.с. (3.0L, модели 1994-1996 гг.).

Впуск воды



832066A 1

Рекомендуется использовать только там, где перегрев представляет серьезную проблему, так как пластины увеличивают возможность попадания мусора в заборник воды.

Заменяет вставку с 5 отверстиями в подвесных двигателях Mercury / Mariner мощностью 225/250 л.с. (3.0L, модели 1994-1996 гг.).

Подвесные двигатели

Топливные баки – переносные – Super (не-США)

Отвечают требованиям стандартов ABYC, CSA и UL. Высокопрочная конструкция с формовкой на пескоструйной машине, изготовленная из тяжелого высокомолекулярного полиэтилена. Разработана защита от воздействия ультрафиолетового излучения и старения. Обеспечивает защиту от обесцвечивания и поддержание пластичности пластмассы для увеличения долговечности.

Топливный бак Super на 6.6 галл. (25 л)



1200-8M0083451

6.6 галл. США (25 л), 19" (480 мм) x 12 1/2" (318 мм) x 11 1/8" (282 мм) с закрытым быстроразъемным выпускным отверстием для топлива. Ручной клапан для выпуска воздуха. Встроенный датчик уровня топлива. Для использования с топливным соединителем с двойным уплотнением. Этот бак не продается в регионах, подпадающих под требования EPA для США. Quicksilver Branded

Топливный бак Super на 6.6 галл. США (25 л)



1200-8M0083452

6.6 галл. США (25 л), 21 3/4" (552 мм) x 14 1/2" (368 мм) x 10" (254 мм) с закрытым быстроразъемным выходным отверстием для топлива. Ручной клапан для выпуска воздуха. Встроенный датчик уровня топлива. Для использования с топливным соединителем с двойным уплотнением. Этот бак не продается в регионах, подпадающих под требования EPA для США. Quicksilver Branded

Запасной колпачок



36-816976Q 1

Сменный колпачок, ручной клапан для выпуска воздуха. Цена определяется отдельно, продается в следующем объеме: 2 Quicksilver Branded, Защитная пластиковая упаковка Упаковано и готово к продаже.

Топливный бак Super на 3.2 галл. США (12 л)



1200-8M0083449

3.2 галл. США (12 л), 14 1/2" (368 мм) x 9 3/4" (248 мм) x 9" (229 мм) с закрытым быстроразъемным выходным отверстием для топлива. Ручной клапан для выпуска воздуха. Встроенный датчик уровня топлива. Для использования с топливным соединителем с двойным уплотнением. Quicksilver Branded

Сменный колпачок с датчиком



823535

Комбинированный сменный колпачок с датчиком уровня топлива в сборе, ручной клапан выпуска воздуха для использования с топливным баком емкостью 3.2 галл.

Топливные баки – переносные – Premium (не-США)

Отвечают требованиям стандартов ABYC, CSA и UL. Высокопрочная конструкция с формовкой на пескоструйной машине, изготовленная из тяжелого высокомолекулярного полиэтилена. Разработана защита от воздействия ультрафиолетового излучения и старения. Обеспечивает защиту от обесцвечивания и поддержание пластичности пластмассы для увеличения долговечности.

Топливный бак Premium на 6.6 галл. (25 л)



1200-8M0047607

6.6 галл. США (25 л), 19" (480 мм) x 12 1/2" (318 мм) x 11 1/8" (282 мм). Поставляется с фитингом топливопровода с резьбой 1/4-18", колпачком с ручным клапаном для выпуска воздуха и встроенным датчиком уровня топлива. Этот бак не продается в регионах, подпадающих под требования EPA для США. Quicksilver Branded

Топливный бак Premium на 6.6 галл. США (25 л)



1200-8M0047603

Включает отверстие топливопровода с резьбой 1/4" NPT, механический датчик уровня топлива и колпачок топливного бака с верхним отверстием для выпуска воздуха.

Этот бак не продается в регионах, подпадающих под требования EPA для США.

Quicksilver Branded

Сменный колпачок с датчиком



823536

Комбинированный сменный колпачок с датчиком в сборе для использования с топливным баком емкостью 6.6 галл. глубиной 10" (254 мм).

Топливный бак Premium на 3.2 галл. США (12 л)



1200-8M0047599

Включает отверстие топливопровода с резьбой 1/4" NPT, механический датчик уровня топлива и колпачок топливного бака с верхним отверстием для выпуска воздуха.

Quicksilver Branded

Сменный колпачок с датчиком



823535

Комбинированный сменный колпачок с датчиком уровня топлива в сборе, ручной клапан выпуска воздуха для использования с топливным баком емкостью 3.2 галл.

Запасной колпачок



36-816976Q 1

Сменный колпачок, ручной клапан для выпуска воздуха.

Цена определяется отдельно, продается в следующем объеме: 2

Quicksilver Branded, Защитная пластиковая упаковка Упаковано и готово к продаже.

Топливные баки – переносные – Standard (не-США)

Отвечают требованиям стандартов ABYC, CSA и UL. Высокопрочная конструкция с формовкой на пескодувной машине, изготовленная из тяжелого высокомолекулярного полиэтилена. Разработана защита от воздействия ультрафиолетового излучения и старения. Обеспечивает защиту от обесцвечивания и поддержание пластичности пластмассы для увеличения долговечности.

Топливный бак Standard на 6.6 галл. США (25 л)



1200-8M0057256

6.6 галл. США (25 л), 19" (480 мм) x 12 1/2" (318 мм) x 11 1/8" (282 мм). Оснащен фитингом топливопровода с резьбой 1/4-18" и колпачком с ручным клапаном для выпуска воздуха.

Этот бак не продается в регионах, подпадающих под требования EPA для США.

Quicksilver Branded

Топливный бак Standard на 6.6 галл. США (25 л)



1200-8M0057254

6.6 галл. США (25 л), 21 3/4" (552 мм) x 14 1/2" (368 мм) x 10" (254 мм). Оснащен фитингом топливопровода с резьбой 1/4-18" и колпачком с ручным клапаном для выпуска воздуха.

Этот бак не продается в регионах, подпадающих под требования EPA для США.

Quicksilver Branded

Подвесные двигатели

Топливный бак Standard на 3.2 галл. США (12 л)



1200-8M0056211

3.2 галл. США (12 л), 14 1/2" (368 мм) x 9 3/4" (248 мм) x 9" (229 мм). Оснащен фитингом топливопровода с резьбой 1/4-18 и колпачком с ручным клапаном для выпуска воздуха.

Quicksilver Branded

Топливопроводы и груши подкачки топлива – не-США

Описанные здесь сборные узлы могут использоваться на всех лодках, не подпадающих под требования EPA для США за 2011 г. Если же эти требования необходимо выполнять, см. раздел соответствия требованиям США за 2011 г. здесь или в Каталоге деталей и инструментов для соответствующих сборных узлов для топливных баков закрытого типа и груш подкачки топлива с низкой проницаемостью.

Топливопровод в сборе 8 фт.



32-8M0054323

Шланг с низкой проницаемостью (EPA) оснащен фитингом с резьбой 1/8" NPT на стороне двигателя и фитингом с резьбой 1/4" NPT на стороне бака. В состав этого 8-фт. (2.44 м) топливопровода входит груша подкачки топлива (не EPA).

Подходит к различным системам, в которых используются старые разъемные соединения винтового типа на стороне двигателя и либо штыковой, либо резьбовой фитинг на стороне бака. Описанный здесь сборный узел может использоваться на всех лодках, не подпадающих под требования EPA для США за 2011 г.

Quicksilver Branded, Коробка Упаковано и готово к продаже.

Топливопровод в сборе 8 фт.



32-8M0054324

Шланг с низкой проницаемостью (EPA) оснащен стандартным быстроразъемным фитингом на стороне двигателя и фитингом с резьбой 1/4" NPT на стороне бака. В состав этого 8-фт. (2.44 м) топливопровода входит груша подкачки топлива (не EPA).

Подходит к моделям Force мощностью 40 л.с. и выше (1993 г. и новее), Force 9.9/15/25 л.с. (1998 г.) и всем подвесным двигателям Mercury/Mariner, в которых используются разъемные соединения зажимного типа на стороне двигателя и резьбовые фитинги на стороне забора топлива из бака.

Описанный здесь сборный узел может использоваться на всех лодках, не подпадающих под требования EPA для США за 2011 г.

Quicksilver Branded, Коробка Упаковано и готово к продаже.

Топливопровод в сборе 8 фт.



32-8M0054325

Шланг с низкой проницаемостью (EPA) оснащен быстроразъемным фитингом с двойным уплотнением на стороне бака и быстроразъемным соединением зажимного типа на стороне двигателя. В состав этого 8-фт. (2.44 м) топливопровода входит груша подкачки топлива (не EPA).

Подходит к моделям Force мощностью 40 л.с. и выше (1993 г. и новее), Force 9.9/15/25 л.с. (1998 г.) и всем подвесным двигателям Mercury/Mariner, в которых используются разъемные соединения зажимного типа на стороне двигателя и бака. Описанный здесь сборный узел может использоваться на всех лодках, не подпадающих под требования EPA для США за 2011 г.

Quicksilver Branded, Коробка Упаковано и готово к продаже.

Топливопровод в сборе 8 фт.



32-8M0056640

Оснащен быстроразъемным фитингом с двойным уплотнением на стороне бака (Super) и без фитинга на стороне двигателя. В состав этого 8-фт. (2.44 м) топливопровода входит груша подкачки топлива.

Подходит к моделям с дистанционным управлением мощностью 40-60 л.с. (четырёхтактные подвесные двигатели Mercury/Mariner 2008 г. и новее). Не подходит к двигателям и лодкам, подпадающим под требования EPA для США.

Топливопровод в сборе 8 фт.



32-8M0061293

Топливопровод в сборе длиной 8 фт. (2.44 м) не оснащен наконечниками и идет в комплекте с грушей подкачки топлива (не EPA). Груши могут работать при температуре -15° С (5° F) после 6 недель контакта с топливом. Этот топливопровод с внутр. диам. 5/16" (8 мм) можно приспособивать под различные системы путем добавления необходимых соединителей. Шланг в сборе не подходит к лодкам и двигателям, подпадающим под требования EPA для США. Mercury Branded

Топливопровод в сборе 9 фт.



32-8M8026967

Шланг с низкой проницаемостью длиной 9 фт. (2.74 м) и ВД 5/16" с грушей подкачки топлива, 2 хомутами с зубьями и без фитингов. Стандартный топливопровод с ВД 5/16" (8 мм) можно приспособить к различным системам путем добавления нужных фитингов. Описанный здесь сборный узел может использоваться на всех лодках, не подпадающих под требования EPA для США за 2011 г.

Топливопровод в сборе 12 фт.

32-8M0054326

Шланг с низкой проницаемостью (EPA) длиной 12 фт. (3.66 м) и ВД 5/16" с грушей подкачки топлива (не EPA), 2 хомутами с зубьями и без фитингов. Стандартный топливопровод с ВД 5/16" (8 мм) можно приспособить к различным системам путем добавления нужных фитингов. Описанный здесь сборный узел может использоваться на всех лодках, не подпадающих под требования EPA для США за 2011 г. Quicksilver Branded, Коробка Упаковано и готово к продаже.

Топливопровод в сборе 12 фт.



32-8M0054327

Шланг с низкой проницаемостью (EPA) оснащен быстроразъемным фитингом с двойным уплотнением на стороне бака и стандартным быстроразъемным фитингом на стороне двигателя. В состав этого 12-фт. (3.66 м) топливопровода входит груша подкачки топлива (не EPA). Подходит к моделям Force мощностью 40 л.с. и выше (1993 г. и новее), Force 9.9/15/25 л.с. (1998 г.) и всем подвесным двигателям Mercury/Mariner, в которых используются разъемные соединения зажимного типа на стороне двигателя и бака. Описанный здесь сборный узел может использоваться на всех лодках, не подпадающих под требования EPA для США за 2011 г. Quicksilver Branded, Коробка Упаковано и готово к продаже.

Топливопровод в сборе – универсальный



32-8M0038468

Топливный шланг (только). Топливопровод с ВД 5/16" (0.315", 8 мм) без фитингов с сертификатом CE. Топливопровод Premium длиной 9 фт. (2.74 м) для топливопроводов индивидуальной сборки.

Большой топливопровод



32-8M0038500

Бухта шланга с низкой проницаемостью, ВД 5/16" (8 мм) x 100 фт. (30.5 м) (соответствует EPA).

Подходит к топливопроводам для подачи топлива от топливного бака на топливный соединитель двигателя.

32-8M0038563

Катушка шланга с низкой проницаемостью, ВД 3/8" (9.5 мм) x 100 фт. (30.5 м). Соответствует EPA.

Подвесные двигатели

Груша подкачки топлива в сборе



8M0054313

Благодаря изготовлению из материалов, устойчивых к химическому составу современного топлива, груша дольше остается гибкой. В комплект входят два хомута шланга.

Для использования с серым топливопроводом с ВД 5/16" (8 мм) и ВД 3/8". Описанная здесь груша может использоваться на всех лодках, не подпадающих под требования ЕРА для США за 2011 г.

Цена определяется отдельно, продается в следующем объеме: 4 Quicksilver Branded, Коробка Упаковано и готово к продаже.

Груша подкачки топлива в сборе



8M0054315

Предназначается для топливопроводов с ВД 1/4" (черного цвета). Описанная здесь груша может использоваться на всех лодках, не подпадающих под требования ЕРА для США за 2011 г.

Цена определяется отдельно, продается в следующем объеме: 4 Quicksilver Branded, Коробка Упаковано и готово к продаже.

Аксессуары топливных систем

Топливная канистра из полиэтилена



67-8313152

Емкость с защитой от слива • Толстостенная из высокоплотного полиэтилена с защитой от УФ для прочности • Малый вес • Наливное отверстие с латунным фильтром • Соответствует требованиям UL и стандарту ANSI/ASTM D3435-80I.

5 л

Топливная канистра из полиэтилена



67-8M9200702

Емкость с защитой от слива • Толстостенная из высокоплотного полиэтилена с защитой от УФ для прочности • Малый вес • Наливное отверстие с латунным фильтром • Сертификация U.N.

20 л

Топливная канистра из полиэтилена



67-831316002

Емкость с защитой от слива • Толстостенная из высокоплотного полиэтилена с защитой от УФ для прочности • Малый вес • Наливное отверстие с латунным фильтром • Соответствует требованиям UL и стандарту ANSI/ASTM D3435-80I.

10 л

Цена определяется отдельно, продается в следующем объеме: 5

67-831318002

Емкость с защитой от слива • Толстостенная из высокоплотного полиэтилена с защитой от УФ для прочности • Малый вес • Наливное отверстие с латунным фильтром • Соответствует требованиям UL и стандарту ANSI/ASTM D3435-80I.

22.7 л

Цена определяется отдельно, продается в следующем объеме: 4

Маслопоглотитель

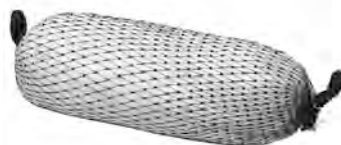

67-808840Q

Держите трюм в чистоте и защитите окружающую среду. Изготовлен из 100% полипропиленового волокна. Поглощает мазут, бензиновое или дизельное топливо в 10 раз больше своего веса и отталкивает воду. Не гниет, не покрывается плесенью, не ветшает и не тонет. Не токсичен, экологически чистый. Подлежит переработке.

Quicksilver Branded, Упаковано и готово к продаже.

Фитинги и компоненты топливпровода

Резьбовой ниппель для шланга



22-8M0086290

Для использования со шлангом с внутренним диаметром в 3/8" (9,5 мм) и системами, для которых требуется резьба NPT 1/2. Резьба для наших портативных топливных баков, также подходит для кронштейна водоотделительного фильтра

Медный фитинг для использования только с бензиновым топливом. Этот материал нельзя использовать с дизельным топливом.

Резьбовой ниппель для шланга



22-89771Q 2

Для использования со шлангом внутр. диам. 5/16" (8 мм) и систем, где требуется резьба NPT 1/4". Подходит для наших переносных топливных баков. Также можно использовать с нашим кронштейном водоотделительного фильтра.

Латунный штуцер диам. 0.250" только для бензина. Этот материал нельзя использовать с дизельным топливом.

Цена определяется отдельно, продается в следующем объеме: 2

Quicksilver Branded, Защитная пластиковая упаковка Упаковано и готово к продаже.

Резьбовой ниппель для шланга



22-34982

Предназначается для шлангов с ВД 3/8" (9,5 мм) и систем, где требуется резьба NPT 1/4". Вкручивается в наши переносные топливные баки и также работает с нашим кронштейном водоотделительного фильтра.

Латунный фитинг с ВД 0.375" предназначается только для бензина. Данный материал не должен использоваться с дизельным топливом.

Резьбовой ниппель для шланга



22-8M0125175

Для использования с 3/8"-18 (9,5 мм). Резьба для наших портативных топливных баков, также подходит для кронштейна водоотделительного фильтра

Фитинг из нержавеющей стали с внутренним диаметром равным 0,375 дюйма для использования с бензиновым топливом и дизельным.

Резьбовой ниппель для шланга



22-8M0058419

Для использования со шлангом внутр. диам. 5/16" (8 мм) и систем, где требуется резьба NPT 1/4". Подходит для наших переносных топливных баков. Также можно использовать с нашим кронштейном водоотделительного фильтра.

Фитинг из нержавеющей стали предназначается и для бензина, и дизельного топлива. ВД фитинга составляет 0.300".

Резьбовой ниппель для шланга – сторона двигателя



22-89772Q 1

Для использования с 0,3125 дюйма. (8 мм) внутренний диаметр шланга и систем, для которых требуется 0,125 дюйма. Резьба NPT.

Цена определяется отдельно, продается в следующем объеме: 2

Quicksilver Branded, Защитная пластиковая упаковка Упаковано и готово к продаже.

Подвесные двигатели

Заглушка трубы



22- 32561

1/4" – 18 NPT (сталь)

Цена определяется отдельно, продается в следующем объеме: 2

Быстроразъемное соединение – сторона бака



22- 13563Q 7

Зажимного типа.

Разъемное соединение зажимного типа с двойным уплотнением для стороны топливного бака, подходит к топливопроводам с внутр. диам. 5/16" (8 мм).

Цена определяется отдельно, продается в следующем объеме: 2

Quicksilver Branded, Защитная пластиковая упаковка Упаковано и готово к продаже.

Быстроразъемное соединение – сторона двигателя



22- 14213Q

Используется с более старым шлангом с внутр. диам. 1/4"

Подходит к двигателям мощностью 40 л.с. и выше (1993 г. и новее), Force 9.9/15/25 л.с. (1998 г.) и всем подвесным двигателям Mercury/Mariner, в которых используются разъемные соединения зажимного типа со стороны двигателя и топливопровод (черного цвета) с внутр. диам. 1/4"

Цена определяется отдельно, продается в следующем объеме: 2

Quicksilver Branded, Защитная пластиковая упаковка Упаковано и готово к продаже.

Быстроразъемное соединение – сторона двигателя



22- 13563Q 3

Используется с более новыми топливными линиями другого диаметра.

Подходит к двигателям мощностью 40 л.с. и выше (1993 г. и новее), Force 9.9/15/25 л.с. (1998 г.) и всем подвесным двигателям Mercury/Mariner, в которых используются разъемные соединения зажимного типа со стороны двигателя и топливопровод (черного цвета) с внутр. диам. 5/16" (8 мм).

Цена определяется отдельно, продается в следующем объеме: 2

Quicksilver Branded, Защитная пластиковая упаковка Упаковано и готово к продаже.

Быстроразъемное соединение – сторона бака



30185Q 3

Штыковое.

Штыковое быстроразъемное соединение нажимно-поворотного типа для более старых моделей топливных баков емкостью 6.6 галл.

Цена определяется отдельно, продается в следующем объеме: 3

Quicksilver Branded, Защитная пластиковая упаковка Упаковано и готово к продаже.

Быстроразъемное соединение – сторона двигателя



30635Q 3

Малый фитинг с поворотным замком.

Для двигателей Mercury/Mariner мощностью 3.9-9.8 л.с. (подвесные, 1971 г. и более старые модели), в которых используется соединитель с поворотным замком.

Цена определяется отдельно, продается в следующем объеме: 3

Quicksilver Branded, Защитная пластиковая упаковка Упаковано и готово к продаже.

Быстроразъемное соединение – сторона двигателя



22831Q 3

Соединитель с поворотным замком.

Для моделей Mercury/Mariner, в которых используется соединитель с поворотным замком (кроме Mercury мощностью 3.9-9.8 л.с., 1971 г. и более старые модели).

Цена определяется отдельно, продается в следующем объеме: 3

Quicksilver Branded, Защитная пластиковая упаковка Упаковано и готово к продаже.

Быстроразъемное соединение – сторона двигателя



F19778Q3

Страна двигателя подходит к моделям Force мощностью 5 л.с. и к двигателям мощностью 9.9/15 (1997 г. и ранее) и 25 л.с. (3-цил., 1997 г. и ранее).

Цена определяется отдельно, продается в следующем объеме: 2

Quicksilver Branded, Защитная пластиковая упаковка Упаковано и готово к продаже.

Комплект соединителя



22-804787Q

Содержит как соединители топливпровода, подключаемые к двигателю, так и сопряжные.

Для использования с топливпроводом внутр. диам. 5/16 дюйм (8 мм).

Цена определяется отдельно, продается в следующем объеме: 2

Quicksilver Branded, Защитная пластиковая упаковка Упаковано и готово к продаже.

Соединитель топливпровода на двигателе



22-816856Q 3

Для использования с топливпроводом внутр. диам. 5/16 дюйм (8 мм).

Цена определяется отдельно, продается в следующем объеме: 2

Quicksilver Branded, Защитная пластиковая упаковка Упаковано и готово к продаже.

Топливный соединитель – сторона двигателя



F213238Q2

Малый впуск, используемый на старых подвесных двигателях Force и Chrysler.

Цена определяется отдельно, продается в следующем объеме: 2

Quicksilver Branded, Защитная пластиковая упаковка Упаковано и готово к продаже.

Соединительная муфта топливпровода



22-8M0001721

Ниппельные наконечники.

Обеспечивает соединение топливпровода Mercury внутр. диам. 0.375" с топливпроводом Mercury внутр. диам. 0.3125"

Цена определяется отдельно, продается в следующем объеме: 2

Подвесные двигатели

Защелкивающийся зажим топливопровода



54- 41582Q 7

Для использования с серым топливопроводом внутр. диам. 5/16" (8 мм). Цена определяется отдельно, продается в следующем объеме: 2

Quicksilver Branded, Защитная пластиковая упаковка Упаковано и готово к продаже.

ХОМУТ ШЛАНГА



54- 888988019

Бесступенчатый барашковый хомут из нержавеющей стали диаметром 22.6 мм.

Используется на новых моделях груш подкачки топлива с низкой проницаемостью для обеспечения надежного уплотнения между грушей и клапаном.

Выдувной сифон

Выдувной сифон



91- 827497A 1

Сифон с прочной конструкцией предоставляет быстрый и удобный способ для перекачивания топлива из канистры в топливный бак. Скорость перекачивания с помощью сифона составляет приблизительно пять галлонов топлива в минуту. Перекачивание пускается вдуванием воздуха в предназначенную для этого трубку. Кроме того, он устраняет опасность попадания топлива в рот и упрощает процесс заполнения бака. Сифон очень полезен в местах, где топливо для лодок не хранится в доках.

Quicksilver Branded, Подвесной продукт для информации Упаковано и готово к продаже.

Водоотделитель

В нем используются полимерные кристаллы, помещенные в пластмассовый фильтр, чтобы абсорбировать воду из топлива в топливном баке.

Водоотделитель



67- 808887Q

Содержит осушающее вещество, которое обычно используется для поддержания сухости в небольших герметичных контейнерах. Абсорбирует воду, собравшуюся в топливном баке. Принцип использования: Закрепите на внутренней стороне топливной крышки с помощью защелки (входит в комплект). Отрегулируйте защелку таким образом, чтобы водоотделитель разместился на дне топливного бака. Заменяйте по мере необходимости. Предназначен для погружения в бензин с любым октановым числом, в том числе с добавками этанола. Не рекомендуется для дизельного топлива.

Может использоваться во всех 2- и 4-тактных подвесных бензиновых двигателях, поворотно-откидных колонках, бортовых двигателях, а также в водометах Marine.

Цена определяется отдельно, продается в следующем объеме: 6

Quicksilver Branded, Упаковано и готово к продаже.

Топливные фильтры

Магистральный топливный фильтр



35- 816296Q03

Магистральный топливный фильтр, используемый с топливопроводом внутр. диам. 1/4"

Располагается под кожухом, на подвесном двигателе. Используется со шлангом 1/4". В основном используется в двигателях мощностью 8/9,9/15 л.с. (четырёхтактные подвесные, 323 см куб., USA-0T003862-1B727495).

Цена определяется отдельно, продается в следующем объеме: 3

Quicksilver Branded, Защитная пластиковая упаковка Упаковано и готово к продаже.

Магистральный топливный фильтр



35-816296Q 2

Магистральный топливный фильтр, используемый с топливопроводом внутр. диам. 5/16"

Цена определяется отдельно, продается в следующем объеме: 3 Quicksilver Branded, Защитная пластиковая упаковка Упаковано и готово к продаже.

Магистральный топливный фильтр



35-16248

Магистральный топливный фильтр, располагаемый под кожухом на подвесных двигателях.

Подходит к двигателям мощностью 4/5 л.с. (2-тактные, 1999 г. и новее), 4/5/6 л.с. (четырёхтактные, 1999 г. и новее), 8/9.9 л.с. (четырёхтактные, 2005 г. и новее) и 15/20 л.с. (четырёхтактные, 351 см куб., 2008 г. и новее).

Комплект топливного фильтра



35-87946Q04

Экран 149 микрон

Запасной экран топливного фильтра и витонное уплотнение для использования с узлами топливных фильтров подвесных двигателей Mercury/Mariner, с винтовым креплением к носу. Этим комплектом можно заменять ранние версии фильтров в сборе, которые были полностью белыми (и верх, и камера).

Цена определяется отдельно, продается в следующем объеме: 2 Quicksilver Branded, Защитная пластиковая упаковка Упаковано и готово к продаже.

Топливный фильтр



35-73532

Топливный фильтр



35-80365M

Подходит к 4-тактным подвесным двигателям мощностью 9.9/15 л.с.

Топливный фильтр



35-877565T 1

Подходит к 4-тактным карбюраторным подвесными двигателями мощностью 25-90 л.с. 1999 г. и новее

Топливный фильтр



35-879885Q

Магистральный топливный фильтр под кожухом.

Используется в четырехтактных подвесных двигателях EFI 30/40, 4-цилиндровых двигателях (996 см куб.) на 40/50/60 л.с. (четырёхтактные подвесные EFI), четырёхтактных двигателях 75-115 (1.7L, с/н 1B366823-2B094995), четырёхтактных двигателях 75-115 (2.1L, с/н 2B094996 и выше), четырёхтактных двигателях EFI 150 (1B905505 и выше), а также в двигателях на 135-300 л.с. (подвесные Verado).

Quicksilver Branded

Подвесные двигатели

Комплект топливного фильтра



35-816296A 3

Магистральный топливный фильтр, используемый с топливопроводом внутр. диам. 1/4"

Располагается под кожухом, на подвесном двигателе. Используется со шлангом 1/4". В основном используется в двигателях мощностью 8/9.9/15 л.с. (четырёхтактные подвесные, 323 см куб., USA-0T003862-1B727495).

Экран



35-59072

Насос впускного топливопровода.

Цена определяется отдельно, продается в следующем объеме: 3

Фильтрующий элемент топливного фильтра



881540

Подходит к двигателям Mercury/Mariner мощностью 75/90/115 л.с. (четырёхтактные карбюраторные подвесные).

Фильтрующий элемент топливного фильтра



35-888289T 2

Подходит к Mercury/Mariner мощностью 225 л.с. (четырёхтактные подвесные EFI).

Фильтрующий элемент топливного фильтра



35-8M0122423

Сменная кассета под кожухом, если предусмотрено.

Подходит к сменной кассете топливного фильтра под кожухом для подвесных двигателей Verado L4, к двигателям на 200-300 л.с. Подвесные двигатели Verado L6 1.5L (2B144122 и ниже) и DF1 3.0L, в которых используется паросепаратор и навинчивающийся сверху фильтр. Также подходит к двигателям MCM 4.5L и 6.2L (2A456613 и новее).

Quicksilver Branded, Коробка Упаковано и готово к продаже.

Сетчатый топливный фильтр



35-8M0090809

Магистральный топливный фильтр под кожухом

Используется в четырёхтактных двигателях ProXs 2.1L EFI на 75-115 л.с. и 115 л.с. (2B094996 и выше), четырёхтактных двигателях EFI на 150 л.с. (1B905505 и выше), L6 Verado на 200-400 л.с. (2B141124 и выше)

Quicksilver Branded

Магистральный топливный фильтр



35-879884T

Кассета топливного фильтра располагается под кожухом подвесного двигателя.

Магистральный топливный фильтр



35-8M0057677

Магистральный топливный фильтр высокого давления к топливной рампе. Подходит к форсированным двигателям мощностью 150 л.с. (четырёхтактные подвесные EFI).

Водоотделительный топливный фильтр – Quicksilver

Комплект водоотделительного топливного фильтра



8M0056547

Комплект принадлежностей (под кожухом). Подходит к двигателям Mercury / Mariner мощностью 4/5/6 л.с. (четырёхтактные подвесные, с/н 0R411838 и выше).

Водоотделительный топливный фильтр



35-8M0095658

При небольшом размере (чтобы было удобно держать в руке) этот фильтр обладает такими же характеристиками, как и стандартный. В комплект каждого фильтра входит новое уплотнительное кольцо для датчика воды. Запасной фильтр подходит к устанавливаемому на лодке стандартному комплекту фильтров для всех 6-цил. подвесных двигателей Verado (оборудованных FSM), Gen 5 (с/н 2B144123 и выше).
Quicksilver Branded

Комплект водоотделительного топливного фильтра



8M0109543

Устанавливаемый на лодке водоотделительный топливный фильтр с прозрачным бачком для визуального контроля и со сливом для проведения обслуживания. Датчик обнаружения воды в топливе подаст предупредительный сигнал, который совместим с сигналами для пультов управления и приборов Mercury. В комплект топливopроводов с внутр. диам. 3/8" (9,5 мм) входят фитинги для шланга, а также 2 регулируемых хомута шланга. Для использования только в вентилируемых топливных баках. Подходит к двигателям Mercury/Mariner F150 л.с. (четырёхтактные 4-цилиндровые подвесные EFI), F75-115 л.с. (четырёхтактные, с/н 2B094996 и выше) и должен устанавливаться в отсеке с доступом к открытому воздуху или вдали от источников воспламенения.

Водоотделительный топливный фильтр Quicksilver



35-8M0103095

Фильтрующий элемент для подвесных двигателей без пластмассового бачка, завинчивающийся в головку установленных фильтров Quicksilver с резьбой 11/16-16.

В подвесных двигателях имеется возможность замены фильтра при повторном использовании прозрачного пластмассового бачка. Уровень фильтрации составляет 10 мкм.

Quicksilver Branded

Водоотделительный топливный фильтр Quicksilver



35-8M0103096

Фильтрующий элемент для подвесных двигателей без пластмассового бачка, завинчивающийся в головку установленных фильтров Quicksilver с резьбой 1-14.

В подвесных двигателях имеется возможность замены фильтра при повторном использовании прозрачного пластмассового бачка. Уровень фильтрации составляет 10 мкм.

Quicksilver Branded

Подвесные двигатели

Водоотделительный топливный фильтр



35-802893Q01

25 мкм

Применяется в подвесных двигателях и моделях MerCruiser (кроме MerCruiser Gen II объемом 4.3L 1992 г. выпуска, оснащенных магистральным топливным фильтром, и двигателей Vazer объемом 1.6L).

Цена определяется отдельно, продается в следующем объеме: 6 Quicksilver Branded, Коробка Упаковано и готово к продаже.

Водоотделительный топливный фильтр



35-18458 Q 3

Водоотделительный топливный фильтр с датчиком и винтовым креплением черного цвета.

Расположен под кожухом на всех подвесных двигателях Mercury / Mariner V-6 EFI, 1995 г. и ранее.

Quicksilver Branded, Коробка Упаковано и готово к продаже.

Водоотделительный топливный фильтр



35-18458 Q 4

Водоотделительный топливный фильтр с датчиком с винтовым креплением синего цвета.

Расположен под кожухом на всех подвесных двигателях Mercury / Mariner V-6 EFI и DFI, 1996 г. и ранее.

Quicksilver Branded, Коробка Упаковано и готово к продаже.

Комплект водоотделительного топливного фильтра



35-8M0114618

Устанавливаемый на лодке комплект (с большей производительностью) может использоваться для замены бортовых водоотделительных топливных фильтров, устанавливаемых на двигателе. Он оснащен прозрачной пластмассовой камерой для визуального контроля и сливом для обслуживания. Этот комплект может служить дополнением к стандартному комплекту, который теперь поставляется с Gen 5, 6-цил. подвесными двигателями Verado (оборудованными FSM). Для использования только в вентилируемых топливных баках.

Подходит к 6-цилиндровым подвесным двигателям Verado Gen IV и новее и должен устанавливаться в отсеке с доступом к открытому воздуху или вдали от источников воспламенения.

Водоотделительный топливный фильтр Quicksilver



35-8M0116793

Запасной элемент с пластмассовым бачком, завинчивающимся в головку установленных фильтров Quicksilver.

Для подвесных двигателей применяется прозрачный пластмассовый бачок для визуального контроля. Перед установкой проверьте наличие достаточного зазора. Степень фильтрации составляет 10 микрон.

Quicksilver Branded

Комплект водоотделительного топливного фильтра



8M0097838

Комплект фильтра состоит из фильтрующей сетки со смотровым бачком и ручного слива и включает наш кронштейн фильтра с фитингами. Датчик содержания воды в топливе в этот комплект не входит и в нем не используется. Для использования только в вентилируемых топливных баках. Устанавливается на лодке в вентилируемом месте с доступом к открытому воздуху или вдали от источников воспламенения. Комплект предназначен для подвесных бензиновых двигателей Mercury, Mariner или Force, в которых нет встроенного водоотделительного топливного фильтра. Комплект стандартно включен в четырехтактные подвесные двигатели SeaPro F75-150, начиная с 2014 г.

Комплект водоотделительного топливного фильтра



35-8M0113498

Устанавливаемый на лодке комплект (с большей производительностью) может использоваться для замены бортовых водоотделительных топливных фильтров, устанавливаемых на двигателе. Он оснащен прозрачной пластмассовой камерой для визуального контроля и сливом для обслуживания. Для использования только в вентилируемых топливных баках. Подходит к двигателям мощностью 135-200 л.с. (4-цил. подвесные Verado) и должен устанавливаться в отделении, открытом для поступления воздуха или защищенном от источников воспламенения.

Водоотделительный топливный фильтр



35-8M0079962

Сменный фильтр большого объема, обеспечивающий уровень фильтрации 10 мкм с эффективностью более 90%, пропускная способность – 120 галл./час при отделении воды от топлива. Внутреннее эпоксидное покрытие защищает от коррозии, а низкий перепад давления уменьшает ограничение подачи топлива и помогает избежать паровых пробок и заглохания. Этот фильтр на 25% плотнее аналогичных послепродажных фильтров и обеспечивает долговечность и улучшенное отделение воды.

Quicksilver Branded

Комплект водоотделительного топливного фильтра



35-8M0082290

Комплект включает головку нашего производства для установки на лодке (без фитингов) и наш водоотделительный топливный фильтр высокой производительности. Наши латунные фитинги могут использоваться с бензиновыми двигателями, но для дизельных систем требуются фитинги из нержавеющей стали (с/н 22-8M0058419). Для фильтра 10 мкм и с 90% эффективности при расходе топлива 120 галл./час.

Совместим с большинством 2-тактных и 4-тактных подвесных двигателей, а также с большинством бензиновых и дизельных двигателей (с поворотноткидными колонками или стационарных).

Quicksilver Branded

Переносной топливный фильтр «Mr Funnel»



35-8M0032639

Собственный фильтр 5 GPM предотвращает попадание воды, грязи и мусора в топливный бак.

Работает с бензином, керосином и дизельным топливом.

Переносной топливный фильтр «Mr Funnel»



35-8M0032640

Собственный фильтр 12 GPM предотвращает попадание воды, грязи и мусора в топливный бак.

Работает с бензином, керосином и дизельным топливом.

Кронштейн водоотделительного фильтра



89876A 3

Включает латунные фитинги.

Подвесные двигатели

Резьбовой ниппель для шланга



22- 89771Q 2

Для использования со шлангом внутр. диам. 5/16" (8 мм) и систем, где требуется резьба NPT 1/4". Подходит для наших переносных топливных баков. Также можно использовать с нашим кронштейном водоотделительного фильтра.

Латунный штуцер диам. 0.250" только для бензина. Этот материал нельзя использовать с дизельным топливом.

Цена определяется отдельно, продается в следующем объеме: 2

Quicksilver Branded, Защитная пластиковая упаковка Упаковано и готово к продаже.

Резьбовой ниппель для шланга



22- 34982

Предназначается для шлангов с ВД 3/8" (9.5 мм) и систем, где требуется резьба NPT 1/4". Вкручивается в наши переносные топливные баки и также работает с нашим кронштейном водоотделительного фильтра.

Латунный фитинг с ВД 0.375" предназначается только для бензина. Данный материал не должен использоваться с дизельным топливом.

Заглушка трубы



22- 32561

1/4" – 18 NPT (сталь)

Цена определяется отдельно, продается в следующем объеме: 2

Защелкивающийся зажим топливопровода



54- 41582Q 7

Для использования с серым топливопроводом внутр. диам. 5/16" (8 мм). Цена определяется отдельно, продается в следующем объеме: 2

Quicksilver Branded, Защитная пластиковая упаковка Упаковано и готово к продаже.

Удлинительный жгут проводов датчика WIF



84- 8M0105263

Является 36-дюймовым (914 мм) удлинением для устанавливаемых на лодке водоотделительных топливных фильтров, оснащенных датчиком WIF (датчик обнаружения воды в топливе).

84- 8M0105264

Является 36-футовым (1,8 м) удлинением для устанавливаемых на лодке водоотделительных топливных фильтров, оснащенных датчиком WIF (датчик обнаружения воды в топливе).

Комплект переходника выносного топливного бака

Применяется с перечисленными подвесными двигателями Mercury / Mariner мощностью 4/5 л.с. для возможности использования выносного топливного бака.

Комплект переходника выносного топливного бака



22- 15781A12

В комплект входят шланги, клапан отсеки и фитинг.

Подходит к двигателям Mercury/Mariner мощностью 4/5 л.с. (1-цикл., 2-тактные подвесные, USA 0A816941-0A855096).

Комплект переходника выносного топливного бака



815596A 2

В комплект входят шланги, клапан отсечки и фитинг.
Подходит к двигателям Mercury/Mariner мощностью 4/5 л.с. (1-цил., 2-тактные подвесные, USA 0A855097 и новее, BEL 9589154 и новее).

Комплект ручного пускового обогатителя

Улучшает возможности холодного пуска в регионах с холодным климатом.

Комплект ручного пускового обогатителя



856116A 1

Подходит к двигателям Mercury/Mariner мощностью 30/40 л.с. (2-цил., 2-тактные подвесные, USA 0G438000 и новее, BEL 9927000 и новее).

Комплект термостата

Повышает рабочую температуру двигателя для улучшения качества работы и холостого хода.

Комплект термостата



14586A 3

Включает термостат на 120 градусов и прокладки.
Подходит к различным двигателям Mercury/Mariner мощностью 6-25 л.с. (2-тактные подвесные). Информацию для конкретных моделей двигателей см. в таблице применения.

Комплект термостата



14586A 4

Включает термостат на 120 градусов, прокладки и перепускной клапан.
Подходит к различным моделям Mercury/Mariner мощностью 50/55/60 л.с. (2-тактные подвесные). Информацию для конкретных моделей двигателей см. в таблице применений.

Комплект термостата



14586A 6

Включает термостат на 120 градусов, прокладки и перепускной клапан.
Подходит к различным моделям Mercury/Mariner мощностью 50/55/60 л.с. (2-тактные подвесные). Информацию для конкретных моделей двигателей см. в таблице применений.

Комплект термостата



14586A 7

Включает термостат на 130 градусов, прокладки и перепускной клапан.
Подходит к двигателям Mercury / Mariner мощностью 30/40 л.с. (2-цил., 2-тактные подвесные, USA 0G044027 и новее, BEL 9855139 и новее).

Подвесные двигатели

Комплект термостата



803061Т 1

Включает термостат на 120 градусов, прокладку термостата, шайбу и прокладку крышки.

Подходит к различным двигателям Mercury / Mariner мощностью 70-125 л.с. (2-тактные подвесные, 1987 и новее). Информацию для конкретных моделей двигателей см. в таблице применений.

Комплект термостата



855676A 1

Включает термостат на 120 градусов и прокладку.

Подходит к двигателям Mercury/Mariner мощностью 9.9 л.с. (четырёхтактные, 1999-2004), 15 л.с. (четырёхтактные, 1998-2006, 323 см куб.), 25 л.с. (четырёхтактные подвесные, 1998-2005). Информацию для конкретных моделей двигателей см. в таблице применений. Не подходит к моделям с серийными номерами, начинающимися на 0Н.

Комплект термостата



825212A 1

Включает термостат на 120 градусов и прокладку.

Подходит к различным моделям Mercury/Mariner мощностью 30/40/45/50 л.с. (четырёхтактные подвесные). Информацию для конкретных моделей двигателей см. в таблице применений.

Комплект термостата



850055A 2

Включает термостат на 110 градусов и прокладку.

Подходит к различным моделям Mercury/Mariner мощностью 40/50/55/60 л.с. (2-тактные подвесные). Информацию для конкретных моделей двигателей см. в таблице применений.

Комплект термостата



855676A 1

Включает термостат на 120 градусов и прокладку.

Подходит к двигателям Mercury/Mariner мощностью 9.9 л.с. (четырёхтактные, 1999-2004), 15 л.с. (четырёхтактные, 1998-2006, 323 см куб.), 25 л.с. (четырёхтактные подвесные, 1998-2005). Информацию для конкретных моделей двигателей см. в таблице применений. Не подходит к моделям с серийными номерами, начинающимися на 0Н.

Таблица термостатов – Mercury / Mariner

Термостаты Mercury / Mariner

Модель	Марка	Диапазон годов	Страна	Диапазон # серий	Комплект термостата
6	Mercury/Mariner	1986 - 2003	USA	0A197112 - 0T800749	14586A 3(2)
6	Mercury/Mariner	1986 - 2006	BEL	9461526 и выше	14586A 3(2)
8	Mercury/Mariner	1986 - 2006	USA	0A197112 и выше	14586A 3(2)
8	Mercury/Mariner	1986 - 2006	BEL	9461526 и выше	14586A 3(2)
9,9	Mercury/Mariner	1986 - 2018	USA	0A197112 и выше	14586A 3(2)
9,9	Mercury/Mariner	1986 - 2018	BEL	9461526 и выше	14586A 3(2)
8 (четырёхтактные)	Mercury/Mariner	2001 - 2004	BEL	0P086824 - 0P325499	855676A 1(2)
9.9 (четырёхтактные)	Mercury/Mariner	1999 - 2004	USA	0G760300 - 0T979999	855676A 1(2)
9.9 (четырёхтактные)	Mercury/Mariner	1999 - 2004	BEL	0P075166 - 0P325499	855676A 1(2)
15 человек	Mercury/Mariner	1988 - 2018	USA	0B292414 и выше	14586A 3(2)
15 человек	Mercury/Mariner	1988 - 2018	BEL	9542620 и выше	14586A 3(2)
15 (SEA PRO)	Mercury	1994 - 2018	USA	0G044365 и выше	14586A 3(2)
15 (SEA PRO)	Mercury	1994 - 2018	BEL	9927000 и выше	14586A 3(2)
15 (SUPER)	Mariner	1988 - 2018	USA	0B238464 и выше	14586A 3(2)
15 (SUPER)	Mariner	1988 - 2018	BEL	9507381 и выше	14586A 3(2)
15 (SUPER)	Mariner	1988 - 2018	CAN	0A730007 и выше	14586A 3(2)
15, четырёхт. (323 см куб.)	Mercury/Mariner	1998 1/2 - 2008	USA	0G590000 - 1B727495	855676A 1(2)
15, четырёхт. (323 см куб.)	Mercury/Mariner	1999 - 2008	BEL	0P075166 и выше	855676A 1(2)
15 EFI четырёхтактный	Mercury/Mariner	2017 - 2018	JPN	0R833820 и выше	8M0139434
20	Mercury/Mariner	1986 - 2003	USA	0B114231 - 0T800749	14586A 3(2)
20	Mercury/Mariner	1986 - 2018	BEL	9467988 и выше	14586A 3(2)
20	Mercury/Mariner	1986 - 2003	CAN	0A719661 и выше	14586A 3(2)
20 EFI четырёхтактный	Mercury/Mariner	2017 - 2018	JPN	0R833820 и выше	8M0139434
25 (2-цил.)	Mercury/Mariner	1986 - 2018	USA	0B114231 и выше	14586A 3(2)
25 (2-цил.)	Mercury/Mariner	1986 - 2018	BEL	9467988 и выше	14586A 3(2)
25 (2-цил.)	Mercury/Mariner	1986 - 2018	CAN	0A719661 и выше	14586A 3(2)
25 (SEA PRO)	Mercury	1988 - 2018	USA	0B238464 и выше	14586A 3(2)
25 (SEA PRO)	Mercury	1988 - 2018	BEL	9507381 и выше	14586A 3(2)
25 (SEA PRO)	Mercury	1988 - 2018	CAN	0A730007 и выше	14586A 3(2)
25 (четырёхтактные)	Mercury/Mariner	1998 - 2005	USA	0G590000 - 1B226999	855676A 1(2)
25 (четырёхтактные)	Mercury/Mariner	1999 - 2005	BEL	0P075166 - 0P400999	855676A 1(2)
30 (2-цил.)	Mercury/Mariner	1994 - 2018	USA	0G044027 и выше	14586A 7(3)
30 (2-цил.)	Mercury/Mariner	1994 - 2018	BEL	9855139 и выше	14586A 7(3)
30 (четырёхтактные)	Mercury/Mariner	1999 - 2005	USA	0G760300 - 1B226999	825212A 1(2)
30 (четырёхтактные)	Mercury/Mariner	1999 - 2005	BEL	0P017000 - 0P400999	825212A 1(2)
35	Mercury/Mariner	1984 - 2018	USA	6445653 и выше	Н/Д(3)
35	Mercury/Mariner	1984 - 2018	BEL	9384476 и выше	Н/Д(3)
40 (2-цил.)	Mercury/Mariner	1994 - 2018	USA	0G044027 и выше	14586A 7(3)
40 (2-цил.)	Mercury/Mariner	1994 - 2018	BEL	9855139 и выше	14586A 7(3)
40 (3-цил.)	Mercury/Mariner	1997 - 2018	USA	0G531301 и выше	850055A 2(2)
40 (3-цил.)	Mercury/Mariner	1997 - 2018	BEL	9973100 и выше	850055A 2(2)
40, четырёхт. (3-цил.)	Mercury/Mariner	1998 - 2018	USA	0G231123 и выше	825212A 1(2)
40, четырёхт. (3-цил.)	Mercury/Mariner	1999 - 2018	BEL	0P017000 и выше	825212A 1(2)
45 (четырёхтактные)	Mercury/Mariner	1996 - 2000	USA	0G231123 и выше	825212A 1(2)
50 (3-цил.)	Mercury/Mariner	1987 - 1990	USA	0B110789 - 0D000749	Н/Д(3)
50 (3-цил.)	Mercury/Mariner	1987 - 1990	BEL	9482600 - 9671686	Н/Д(3)

Подвесные двигатели

Модель	Марка	Диапазон годов	Страна	Диапазон # серий	Комплект термостата
50 (3-цил.)	Mercury/Mariner	1991 - 1993	USA	0D000750 - 0D181999	14586A 4(3)
50 (3-цил.)	Mercury/Mariner	1991 - 1993	BEL	9682500 - 9740999	14586A 4(3)
50 (3-цил.)	Mercury/Mariner	1994 - 1997	USA	0D182000 - 0G589999	14586A 6(3)
50 (3-цил.)	Mercury/Mariner	1994 - 1997	BEL	9741000 - 9973099	14586A 6(3)
50 (3-цил.)	Mercury/Mariner	1998 - 2018	USA	0G590000 и выше	850055A 2(2)
50 (3-цил.)	Mercury/Mariner	1998 - 2018	BEL	9973100 и выше	850055A 2(2)
50 (четырёхтактные)	Mercury/Mariner	1995 - 2000	USA	0G231123 - 0T178499	825212A 1(2)
55 (3-цил.)	Mercury/Mariner	1991 - 1993	USA	0D000750 - 0D181999	14586A 4(3)
55 (3-цил.)	Mercury/Mariner	1991 - 1993	BEL	9682500 - 9740999	14586A 4(3)
55 (3-цил.)	Mercury/Mariner	1994 - 1997	USA	0D182000 - 0G589999	14586A 6(3)
55 (3-цил.)	Mercury/Mariner	1994 - 1997	BEL	9741000 - 9973099	14586A 6(3)
55 (3-цил.)	Mercury/Mariner	1998 - 2018	USA	0G590000 и выше	850055A 2(2)
55 (3-цил.)	Mercury/Mariner	1998 - 2018	BEL	9973100 и выше	850055A 2(2)
60 (3-цил.)	Mercury/Mariner	1987 - 1990	USA	0B110789 - 0D000749	H/D(3)
60 (3-цил.)	Mercury/Mariner	1987 - 1990	BEL	9482600 - 9671686	H/D(3)
60 (3-цил.)	Mercury/Mariner	1991 - 1993	USA	0D000750 - 0D181999	14586A 4(3)
60 (3-цил.)	Mercury/Mariner	1991 - 1993	BEL	9682500 - 9740999	14586A 4(3)
60 (3-цил.)	Mercury/Mariner	1994 - 1997	USA	0D182000 - 0G589999	14586A 6(3)
60 (3-цил.)	Mercury/Mariner	1994 - 1997	BEL	9741000 - 9973099	14586A 6(3)
60 (3-цил.)	Mercury/Mariner	1998 - 2018	USA	0G590000 и выше	850055A 2(2)
60 (3-цил.)	Mercury/Mariner	1998 - 2018	BEL	9973100 и выше	850055A 2(2)
70 (3-цил.)	Mercury/Mariner	1987 - 2018	USA	0A996142 и выше	803061T 1(1)
70 (3-цил.)	Mercury/Mariner	1987 - 2018	BEL	9483121 и выше	803061T 1(1)
75 (3-цил.)	Mercury/Mariner	1990 - 2018	USA	0C222000 и выше	803061T 1(1)
75 (3-цил.)	Mercury/Mariner	1990 - 2018	BEL	9589039 и выше	803061T 1(1)
80 (3-цил.)	Mercury/Mariner	1987 - 2018	USA	0A996142 и выше	803061T 1(1)
80 (3-цил.)	Mercury/Mariner	1987 - 2018	BEL	9483121 и выше	803061T 1(1)
90 (3-цил.)	Mercury/Mariner	1987 - 2018	USA	0A996142 и выше	803061T 1(1)
90 (3-цил.)	Mercury/Mariner	1987 - 2018	BEL	9483121 и выше	803061T 1(1)
100 (4-цил.)	Mercury/Mariner	1988 - 2018	USA	0B209468 и выше	803061T 1(1)
100 (4-цил.)	Mercury/Mariner	1988 - 2018	BEL	9523034 и выше	803061T 1(1)
115 (4-цил.)	Mercury/Mariner	1989 - 2018	USA	0C100000 и выше	803061T 1(1)
115 (4-цил.)	Mercury/Mariner	1989 - 2018	BEL	9559771 и выше	803061T 1(1)
125 (4-цил.)	Mercury/Mariner	1994 - 2018	USA	0D283222 и выше	803061T 1(1)
125 (4-цил.)	Mercury/Mariner	1994 - 2018	BEL	9793577 и выше	803061T 1(1)

(1) Включает новый термостат, прокладку термостата, шайбу и прокладку крышки.

(2) Включает термостат и прокладки.

(3) Включает термостат, прокладки и перепускной клапан.

Вертикальная направляющая троса стартера ручного пуска

Преобразует горизонтальную тягу стартера ручного пуска в вертикальную.

Направляющая троса стартера



16839A 4

Подходит к двигателям Mercury/Mariner мощностью 4/5 л.с. (1-цил., 2-тактные подвесные, USA 0A855097 и новее, BEL 9589154 и новее) и двигателям Mercury / Mariner мощностью 4/5/6 л.с. (четырёхтактные подвесные).

Комплекты защиты карбюратора от обледенения

При обледенении карбюратора этот комплект обеспечивает подачу горячей воды от двигателя на карбюратор для его нагрева. Используется в моделях с электрическим или ручным пуском.

Комплект защиты карбюратора от обледенения



828155A 8

Для моделей Sea Pro / Marathon 1994-1997 гг. требуется установка комплекта термостата, если он еще не установлен.

Подходит к двигателям Mercury / Mariner мощностью 30/40 л.с. (2-цил.) (2-тактные подвесные Sea Pro / Marathon, USA 0G055314 и новее, BEL 9854537 и новее) и двигателям Mercury / Mariner мощностью 30/40 л.с. (2-цил.) (2-тактные подвесные, USA 0G590000 и новее, BEL 9928481 и новее).

Комплект защиты карбюратора от обледенения



828155A 3

К любому двигателю, на котором еще не установлен термостат, требуется подключить соответствующий комплект термостата, выбранный из таблицы термостатов.

Подходит к двигателям Mercury / Mariner мощностью 50/60 л.с. (3-цил.) (2-тактные подвесные, USA 0G589999 и ранее, BEL 9973099 и ранее).

Комплект защиты карбюратора от обледенения



828155A 6

Для моделей мощностью 55/60 л.с. с ручным пуском требуется добавления комплекта термостата.

Подходит к двигателям Mercury / Mariner мощностью 40 л.с. (3-цил.) (2-тактные подвесные, USA 0G531301 и новее, BEL 9973100 и новее) и 50/55/60 л.с. (3-цил.) (2-тактные подвесные, USA 0G590000 и новее, BEL 9973100 и новее).

Комплект защиты карбюратора от обледенения



828155A 4

Для моделей 1994 г. и ранее с ручным пуском также нужно заказывать шайбы арт. 12-47533-1.

Подходит к двигателям Mercury / Mariner мощностью 75/90 л.с. (3-цил.) (2-тактные подвесные).

Комплект защиты карбюратора от обледенения



828517A 1

Включает термостат на 143 градуса.

Подходит к двигателям Mercury / Mariner мощностью 6-15 л.с. и двигателям мощностью 20/25 л.с. (2-цил.) (2-тактные подвесные).

Подвесные двигатели

Комплект защиты карбюратора от обледенения



856642A 2

Включает шланги и фитинги.

Подходит к подвесным двигателям Mercury / Mariner V-6 мощностью 135-225 л.с. (OG303046 и новее) с карбюраторами Walbro серии «WMV».

Комплекты преобразования выносного масляного бака

Преобразует двигатель для использования с выносным масляным баком закрытого типа емкостью 3 галл. США (11L).

Комплект выносного масляного бака



1263-812718A 2

Включает выносной масляный бак, бак на борту, трубопроводы, фитинги и крепежное оборудование.

Подходит к двигателям Mercury/Mariner мощностью 50/60 л.с. (2-тактные подвесные, USA 0D182000 и новее, BEL 9793445 и новее, 3-цил., 51.8 куб. дюйм.).

Комплект выносного масляного бака



1257-8742A25

Включает выносной масляный бак, линии, фитинги и крепежное оборудование для преобразования выносных масляных баков закрытого типа для 2-тактных двигателей.

Подходит к подвесным двигателям Mercury/Mariner мощностью 75, 90, 115 л.с., OptiMax (1.5L) 2004 г. и новее.

Выносные масляные баки и компоненты

Система выносного масляного бака закрытого типа.

Выносной масляный бак на 1.8 галл. США (6.8L)



15943A 1

Выносной масляный бак на 1.8 галл. США (6.8L) в комплекте с баком, кронштейном для трубопроводов и всем оборудованием.

Размер бака по выбору для 2-тактных подвесных двигателей Mercury/Mariner, предназначается для систем, где уже используется масляный бак закрытого типа.

Выносной масляный бак на 3.0 галл. США (11L)



1257-8742A21

Выносной масляный бак на 3.0 галл. США (11L) с датчиком, в комплекте с баком, трубопроводом, наполным кронштейном и всем крепежным оборудованием.

Выносной масляный бак на 3.0 галл. США (11L)



1257-8742A22

Выносной масляный бак на 3.0 галл. США (11L) без датчика, в комплекте с баком, трубопроводами, наполным кронштейном и всем крепежным оборудованием.

Размер бака по выбору для 2-тактных подвесных двигателей Mercury/Mariner, предназначается для систем, где уже используется масляный бак закрытого типа. Данный бак со сборным кронштейном применяется только при установке на полу.

Выносной масляный бак на 3.0 галл. США (11L)



1257- 8742A23

Выносной масляный бак на 3.0 галл. США (11L) без датчика, в комплекте с баком, трубопроводами, кронштейном и всем крепежным оборудованием. Кронштейн старой конструкции

Размер бака по выбору для 2-тактных подвесных двигателей Mercury/Mariner, предназначается для систем, где уже используется масляный бак закрытого типа. Данный бак со сборным кронштейном может устанавливаться на полу или на стене.

Комплект крепежа для масляного бака



12335A 1

С кронштейном, скобой и крепежным оборудованием.

Подходит к выносным масляным бакам 3.0 галл. США (11L). Дополнительный кронштейн может по желанию применяться для установки на полу или на стене.

Комплект крепежа для масляного бака



884481A 1

С кронштейном для установки на полу, скобой и крепежным оборудованием.

Подходит к выносным масляным бакам 3.0 галл. США (11L). Кронштейн может использоваться только для установки на полу.

Комплект крепежа для масляного бака

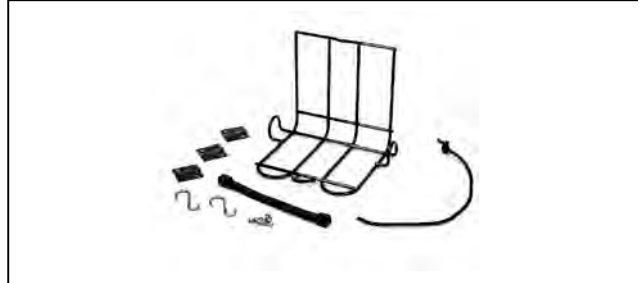

824954A 1

С кронштейном, скобой и крепежным оборудованием.

Подходит к выносным масляным бакам 1.8 галл. США (6.8L).

Удлинитель шланга масляного бака



41729A 3

Включает двойную бобину шланга 30 фт. (9.14 м) и 4 скобы.

Может использоваться с любыми моделями выносных масляных баков, для которых с учетом места установки требуется более длинный шланг.

Палубный заливочный комплект для масла

Обеспечивает заливку выносных масляных баков с помощью трубы заливной горловины, установленной на палубе.

Палубный заливочный комплект – масло (прямой)



15969A09

В комплекте с палубными фитингами, наливным шлангом длиной 4 фт. (1.22 м), крышкой заливной горловины и необходимым монтажным оборудованием.

Предназначается для выносных заливных баков емкостью 1.8 галл. США (6.8L) или 3 галл. США (11L). Этот комплект НЕЛЬЗЯ использовать с автомобильной смесью масел.

Подвесные двигатели

Палубный заливочный комплект – масло (с 80-градусным коленом)



15969A10

В комплекте с палубными фитингами, наливным шлангом длиной 4 фт. (1.22 м), крышкой заливной горловины и необходимым монтажным оборудованием. Предназначается для выносных заливных баков емкостью 1.8 галл. США (6.8L) или 3 галл. США (11L). Этот комплект НЕЛЬЗЯ использовать с автомобильной смесью масел.

Запасной переходник бака



15967

Предназначается для выносных заливных баков емкостью 1.8 галл. США (6.8L) или 3 галл. США (11L). Этот комплект НЕЛЬЗЯ использовать с автомобильной смесью масел.

Уплотнительное кольцо заливной горловины



25-11332

Запасное уплотнительное кольцо заливной горловины
2.225 x 0.210"

Палубный заливочный комплект – масло (прямой)



15969A13

Поставляется с палубными фитингами, крышкой заливной горловины и монтажным оборудованием. Чтобы завершить комплект, необходимо отдельно заказать шланг для заливки масла.

Предназначается для выносных заливных баков емкостью 1.8 галл. США (6.8L) или 3 галл. США (11L). Этот комплект НЕЛЬЗЯ использовать с автомобильной смесью масел.

Палубный заливочный комплект – масло (с 80-градусным коленом)



15969A11

Поставляется с палубными фитингами, крышкой заливной горловины и монтажным оборудованием. Чтобы завершить комплект, необходимо отдельно заказать шланг для заливки масла.

Предназначается для выносных заливных баков емкостью 1.8 галл. США (6.8L) или 3 галл. США (11L). Этот комплект НЕЛЬЗЯ использовать с автомобильной смесью масел.

Бухта шланга приспособления для заливки масла



32-850719

Спиральная рифленая оболочка, спиральная неметаллическая арматура, гладкостенная поливинилхлоридная поверхность. 1 1/2" (38 мм) x 100 фт. (30 м)

Для использования с палубными заливочными комплектами (масляными) и резервуарами выносных масляных баков емкостью 1.8 галл. США (6.8L) или 3 галл. США (11L). Этот комплект НЕЛЬЗЯ использовать с автомобильной смесью масел.

Комплект пробок для переднего нижнего водозаборника

Используется в особых ситуациях, когда мусор засоряет нижние водозаборники в носовой части редуктора. Он также ограничивает количество вытекающей охлаждающей воды. Не используйте этот комплект, если боковые водозаборники не погружены в воду при нахождении судна на ровной поверхности.

Комплект пробок для впускного отверстия для воды



895764A01

Содержит две пробки, уплотнительное кольцо и прокладку вала переключения передач.

Заглушает передний нижний водозаборник на редукторе для подвесных двигателей EFI/Optimax 3.0L с узлом втулки вала переключения передач, прикрепленным 2 винтами.

Комплект пробок для впускного отверстия для воды



8M0052921

Содержит пробки и прокладку для уплотнения нижних водозаборников, чтобы в водяные каналы охлаждения двигателя не попадал мусор.

Подходит к редукторам Verado и Torquemaster II с узлом втулки вала переключения передач, прикрепленным 4 винтами.

Запасные дейдвуды картера редуктора

Запасной дейдвуд



898245A01

Подходит к редукторам для подвесных двигателей Verado мощностью 135-300 л.с. объемом 3.0L с центральной частью диаметром 4.80"

Запасной дейдвуд



8M0052924

Высококачественный литой сплав 360ХК для более прочных и однородных швов.

Подходит к редукторам для подвесных двигателей Verado объемом 3.0L с центральной частью диаметром 5.44"

Запасной дейдвуд



15985A02

Высококачественный литой сплав 360ХК для более прочных и однородных швов.

Подходит к двигателям Mercury/Mariner 50/55/60 Bigfoot (3-цил.), 70/75/80/90 (USA 0A996142 и новее, BEL 9483121 и новее), 100/115/125 (0B209468 и новее), Force 90/120 (с/н 0E093700 и новее) и четырехтактным двигателям 75/90/115 (1B366823-2B094955).

Запасной дейдвуд



859447A 1

Высококачественный литой сплав 360ХК для более прочных и однородных швов.

Подходит к двигателям Mercury/Mariner мощностью 75/80 (4-цил.), 90/115 л.с. (6-цил.) и большинству моделей V-6, включая OptiMax объемом 2.5L. Имеет подходящую для 3.0-литровых моделей длину, но не точно совпадает с очертаниями оригинального дейдвуда.

Подвесные двигатели

Запасной дейдвуд



8M0090442

Высококачественный литой сплав 360XK для более прочных и однородных швов.

Подходит к двигателям F75-115 л.с. (со стандартным редуктором, четырехтактные подвесные (2.1L), с/н 2B094996 и выше).

Запасной дейдвуд



8M0060147

Высококачественный литой сплав 360XK для более прочных и однородных швов.

Подходит к двигателям Mercury/Mariner F150 л.с. (четырёхтактные 4-цилиндровые подвесные EFI) и F75-115 л.с. (четырёхтактные подвесные Command Thrust (2.1L), с/н 2B094996 и выше).

Запасной дейдвуд



FK719059

Высококачественный литой сплав 360XK для более прочных и однородных швов.

Подходит к подвесным двигателям Форсе мощностью 85/90/100/120/150 л.с. (с/н 0E093699 и ниже).

Воздушные фильтры

Воздушный фильтр



35 8M0082911

Подходит к четырехтактным подвесным двигателям 75-115 EFI (1731 см куб.), с/н 1B366823-2B094995.

Воздушный фильтр



35 896247

Подходит к подвесным двигателям Verado L-4.

Воздушный фильтр



35 893318T02

Подходит к подвесным двигателям Verado L-6.

Масляный фильтр – четырехтактные подвесные двигатели

Масляный фильтр четырехтактного подвесного двигателя



35-822626Q03

Сменные навинчивающиеся фильтрующие сетки для четырехтактных подвесных двигателей.

Подходит к двигателям Mercury/Mariner на 8/9,9 л.с. Подвесной четырехтактный (323 куб. см), 15/20 л.с. Подвесной четырехтактный карбюраторный, подвесной четырехтактный 15/20 л.с. EFI, 0R833820 и выше, а также 25/30 л.с. Подвесной четырехтактный EFI (MY2006 и новее).

Quicksilver Branded, Коробка Упаковано и готово к продаже.

Масляный фильтр четырехтактного подвесного двигателя



35-8M0065103

Сменные навинчивающиеся фильтрующие сетки для четырехтактных подвесных двигателей.

Подходит к двигателям Mercury/Mariner на 25 л.с. (четырёхтактные карб., 2006 г.в. и ранее), 30 л.с. (четырёхтактные, 3-цил., 2005 г.в. и ранее), ко всем двигателям на 40-60 л.с. (четырёхтактные подвесные, 1998 г.в. и новее), ко всем двигателям на 75-115 л.с. (четырёхтактные подвесные, USA 1B366822 и ранее), а также ко всем двигателям на 75-115 л.с. (четырёхтактные подвесные, USA 2B094996 и выше).

Цена определяется отдельно, продается в следующем объеме: 6 Quicksilver Branded, Коробка Упаковано и готово к продаже.

Лоток для сбора просачивающегося масла



8M0052100

После слива масла из бака этот лоток (если установлен) позволит избежать просачивания масла в нижний кожух при снятии фильтров двигателя боковой установки, перечисленных в приложении.

Подходит к двигателям F мощностью 25/30 л.с. (четырёхтактные подвесные EFI) и F мощностью 40-60 л.с. (четырёхтактные подвесные).

Масляный фильтр четырехтактного подвесного двигателя



35-822626T 7

Сменные навинчивающиеся фильтрующие сетки. Требуется гаечный ключ для фильтра 91-888734.

Подходят к двигателям Mercury/Mariner мощностью 225 л.с. (четырёхтактные подвесные, V-6).

Масляный фильтр четырехтактного подвесного двигателя



35-822626Q15

Сменные навинчивающиеся фильтрующие сетки.

Подходят к двигателям Mercury/Mariner V-225 л.с. (четырёхтактные подвесные, V-6), а также заменяют фильтр 69J-13440-00-00 четырёхтактных подвесных двигателей Yamaha мощностью 225 л.с.

Quicksilver Branded

Масляный фильтр четырехтактного подвесного двигателя



35-877761Q01

Сменная навинчивающаяся фильтрующая сетка.

Подходит к двигателям Mariner на 75/90/115 л.с. (четырёхтактные подвесные, USA 1B366823-2B094995, 1731 см куб.) и 150 л.с. (четырёхтактные подвесные EFI).

Quicksilver Branded, Коробка Упаковано и готово к продаже.

Подвесные двигатели

Масляный фильтр четырехтактного подвесного двигателя



35-877767Q01

Сменная навинчивающаяся фильтрующая сетка. Заменяет масляный фильтр серии 896546.

Подходит к двигателям мощностью 135/150/175/200 л.с. (однорядные 4-цил. подвесные Verado).

Quicksilver Branded, Коробка Упаковано и готово к продаже.

Масляный фильтр четырехтактного подвесного двигателя



35-877769Q01

Сменная навинчивающаяся фильтрующая сетка. Заменяет масляный фильтр серии 883701.

Подходит к двигателям на 200/225/250/275/300/350/400R л.с. (рядные 6-цил. подвесные Verado).

Quicksilver Branded, Коробка Упаковано и готово к продаже.

Гаечный ключ для масляного фильтра



91-802653Q02

Формованный металлический инструмент, мощный и прочный.

Подходит к сменным навинчивающимся фильтрующим сеткам на всех текущих четырехтактных подвесных двигателях Mercury/Mariner на 9.9-60 л.с., а также на двигателях на 75-115 л.с. (с/н 1B366822 и ниже) и 75-115 л.с. (с/н 2B094996 и выше).

Цена определяется отдельно, продается в следующем объеме: 2

Quicksilver Branded, Защитная пластиковая упаковка Упаковано и готово к продаже.

Гаечный ключ для масляного фильтра



91-889277002

Сделан из металла. Требуется отвертка 3/8".

Подходит к сменным навинчивающимся фильтрующим сеткам Mercury 35-822626T 7 для двигателей V-225 л.с. (четырёхтактные подвесные).

Гаечный ключ для масляного фильтра



91-889277

Сделан из металла. Требуется отвертка 3/8".

Подходит к сменным навинчивающимся фильтрующим сеткам Quicksilver 35-822626Q15 для двигателей V-225 л.с. (четырёхтактные подвесные) и новым фильтрам серии 877767__ и 877769__ для Verado мощностью 135-300 л.с.

Гаечный ключ для масляного фильтра



91-889277Q01

Металлический гаечный ключ, требуется отвертка с храповым механизмом 3/8".

Подходит к масляному фильтру (877761 __) на четырехтактных подвесных двигателях EFI на 75-115 л.с. (с/н 1B366823-2B094995) и 150 л.с. (четырёхтактные подвесные EFI).

Quicksilver Branded, Защитная пластиковая упаковка Упаковано и готово к продаже.

Гаечный ключ для масляного фильтра



91-889277Q03

Металлический гаечный ключ, требуется отвертка с храповым механизмом 3/8".

Для снятия промышленных масляных фильтров серий 896546 и 883701, установленных на ранних двигателях Verado мощностью 135-275 л.с. (четырёхтактные подвесные).

Quicksilver Branded, Защитная пластиковая упаковка Упаковано и готово к продаже.

Комплект воронки для слива масла



91-892866A01

Позволяет направить сливаемое картерное масло мимо антикавитационной плиты.

Подходит к подвесным двигателям Verado L6 версии XL.

Дренажный масляный насос



802889Q 1

Для 4-тактных подвесных двигателей мощностью 8/9.9 л.с. требуется дополнительный переходник 828369

Подходит ко всем двигателям MCM/MIE с резьбовым фитингом на трубке измерительного щупа и четырёхтактным подвесным двигателям Mercury/Mariner 8/9.9 л.с. 2004 г. и старше.

Quicksilver Branded, Подвесная коробка Упаковано и готово к продаже.

Переходник



828369

Позволяет использовать картерный насос MerCruiser со стандартной резьбой с двигателями Mercury/Mariner мощностью 8/9.9 л.с. (четырёхтактные подвесные, 2004 г.в. и ранее) и 15 л.с. (четырёхтактные подвесные, 323 см куб.).

Приспособления для подъема – подвесные двигатели

Ремни для поднятия



91-883705T01

Ремни для подъема подвесных четырёхтактных двигателей EFI мощностью 225 л.с.

Подъемная скоба/выталкиватель маховика



91-895343T02

Комбинированный инструмент, используемый для поднятия двигателя и выталкивания маховика.

Подходит к двигателям на 75-115 л.с. (четырёхтактные подвесные, с/н 1В366823 и выше), на 135-300 л.с. (подвесные Verado) и четырёхтактным подвесным двигателям F150 EFI.

Подвесные двигатели

MerCathode

Автоматически защищает привод от гальванической коррозии. Повышенная производительность обеспечивает большую защиту для подводных алюминиевых частей. Его надежная, эффективная работа требует незначительного количества тока, обеспечивая при этом высокую защиту там, где она нужна.

Комплект Mercathode



88334A 2

Система устанавливается на транце с анодом и опорным электродом на транце лодки (и через него) на противоположных сторонах привода. Внутри лодки устанавливается новый пульт Gen III MerCathode с синим ярлыком. Подходит для применения на всех лодках, система управления которых работает с напряжением 12 В.

Анод Mercathode



72957A 5

Запасной анод в сборе для систем Mercathode серии 88334.

Электрод Mercathode



72958A 5

Запасной электрод в сборе для систем Mercathode серии 88334.

Тестер опорного электрода Mercathode



91 8M0135998

Чтобы проверить работу систем Mercathode, используйте с цифровым мультиметром. Чувствует электрический ток в воде при тестировании системы Mercathode.

Комплект амортизатора вспомогательного двигателя

Комплект амортизатора вспомогательного двигателя



896297A01

Используется в версиях с усилителем наклона для избежания излишнего подпрыгивания и напряжения по отношению к зажимным кронштейнам на транце при максимальном наклоне. Автоматически выравнивает двигатель, когда тот удерживается в крайнем положении. Если вспомогательный двигатель прикреплен к основному двигателю для управления лодкой, то, когда вспомогательный двигатель не используется, его необходимо отсоединять, чтобы осуществлять управление с основного двигателя.

Входит в стандартный комплект моделей 2005 г. и новее мощностью 9.9 л.с. (четырёхтактные ELHPT), а также может быть добавлен к моделям мощностью 9.9 л.с. 2005 г. и новее (ELPT и EXLPT).

Аноды – комплекты для подвесных двигателей

Комплект анодов



97 8M0107546

Алюминиевые аноды для использования в морской или пресной воде. Это полный набор анодов для замены всех установленных на заводе анодов на транце и редукторе. Крепежные детали входят в комплект.

Подходит к моделям Mercury/Mariner: только к четырехтактным BigFoot/Command Thrust с EFI на 40-60 л.с., а также к четырехтактным с EFI со стандартным редуктором на 75-115 л.с. (1B366823-2B094995) и на 75-115 л.с. (2B094996 и выше).

Quicksilver Branded, Коробка Упаковано и готово к продаже.

Комплект анодов



97-8M0107548

Алюминиевые аноды для использования в морской или пресной воде. Это полный набор анодов для замены всех установленных на заводе анодов на транце и редукторе. Крепежные детали входят в комплект. Подходит к моделям Mercury/Mariner: только к четырехтактным с редукторами BigFoot и Command Thrust (с EFI) на 75-115 л.с. (2B094996 и выше), а также к четырехтактным с EFI на 150 л.с. (1B905505 и выше). Quicksilver Branded, Коробка Упаковано и готово к продаже.

Комплект анодов



97-8M0107550

Алюминиевые аноды для использования в морской или пресной воде. Это полный набор анодов для замены всех установленных на заводе анодов на транце и редукторе. Крепежные детали входят в комплект. Подходит к моделям Mercury/Mariner: 4-цил. Verado на 135-200 л.с., а также к двигателям OptiMax на 75-115 л.с. (1.5L) и на 135-250 л.с. (2.5L и 3.0L). Quicksilver Branded, Коробка Упаковано и готово к продаже.

Комплект анодов



8M0126670

Алюминиевые аноды для использования в морской или пресной воде. Это полный набор анодов для замены всех установленных на заводе анодов на транце и редукторе. Крепежные детали не входят в комплект. Подходит к 6-цил. двигателям мощностью 200-300 л.с. (подвесные Verado) Quicksilver Branded, Коробка Упаковано и готово к продаже.

Комплект анодов



97-8M0116589

Алюминиевые аноды для использования в морской или пресной воде. Это полный набор анодов для замены всех установленных на заводе анодов на транце и редукторе. Крепежные детали входят в комплект. L6 Verado на 350 л.с. (1B716557 и выше). Quicksilver Branded, Коробка Упаковано и готово к продаже.

Большая упаковка анодов



8M0059338

25 алюминиевых анодов транцевых плит в коробке. Эквивалентны индивидуально пакуемым 31640T4/Q4. Подходит к большинству подвесных двигателей Mercury/Mariner мощностью 35 л.с. и выше и всем моделям MerCruiser, кроме Bravo. Перед эксплуатацией убедитесь в достаточном зазоре до гребного винта.

Большая упаковка анодов



8M0059339

10 алюминиевых анодных пластин в коробке. Эквивалентны индивидуально пакуемым 76214Q5/T5. Обеспечивают дополнительный зазор для гребных винтов с большим наклоном. Подходит к двигателям Mercury/Mariner мощностью 35-300 л.с., Force мощностью 90 и 120 л.с. (1995 г. и новее), приводам MerCruiser Alpha One Gen II и Bravo I, II, III, X XR и XZ.

Подвесные двигатели

Оптовая упаковка анодов для усилителя дифферента



8M0059343

20 алюминиевых анодов транцевых плит для усилителя дифферента в коробке. Размещаются в нижней части внешнего насоса дифференной системы в сборе. Эквивалентны 818298Q1/T1. В оптовую упаковку из 20 изделий оборудование не включено.

Подходит к четырехтактным двигателям Mercury/Mariner мощностью 30/40 л.с., двигателям мощностью 40 л.с. (4-цил.), 50 л.с. (3-цил., 1987-1997 г.), 55 л.с. (3-цил.), 60-90 л.с. (3-цил., 1987 г. и новее), 75 л.с. (4-цил.), четырехтактным моделям мощностью 75/90, 100-125 л.с. (4-цил.), 115 л.с. (6-цил., 1984-1988 г.), а также всем подвесным двигателям V-6 и OptiMax.

Оптовая упаковка анодов для боковых карманов



8M0059344

10 алюминиевых анодов для боковых карманов в коробке. Размещаются в боковых карманах картера редуктора прямо над антикавитационной плитой. Эквивалентны 826134Q/T. В данную оптовую упаковку из 10 изделий оборудование не включено.

Подходит к подвесным двигателям Mercury/Mariner мощностью 30-300 л.с., а также подвесным двигателям Force мощностью 90 и 120 л.с. 1995 г. и новее.

Аноды – транцевая плита/пластина

Анод



14205M

Алюминий

Подходит к Mariner 6C (6H8), 6D (6H6) и 8C (6G1).

Анодная пластина



15300

Цинк

Транцевая плита



17264T 2

Подходит к моделям Force 70B (1991 г.), Force 70A (1992 г.), Force 70C (1991-1992 гг.), Force 70 (0E000001-0E138599), Force 75 (0E138600-0E344999), Mercury/Mariner F40 четырехтактным, 3-цил., с длинным валом (CHN 1C000001-1C049738), Mercury/Mariner F40/50/60 четырехтактным на 996 см куб. (стандартный редуктор с передаточным числом 1.83:1), а также подходит к Mercury/Mariner мощностью 50 л.с. 2-тактным, 3-цил., со стандартным редуктором (USA 0D000750-0G589999, BEL 9683055-9973099) и 55/60 л.с. 2-тактным, 3-цил., со стандартным редуктором (USA 0D000750 и выше, BEL 9683055 и выше).

Транцевая плита



31640T 6

Магний анод для применения только в пресной воде. Эксплуатация в морской воде запрещена.

Подходит к большинству подвесных двигателей Mercury/Mariner мощностью 35 л.с. и выше и всем моделям MerCruiser, кроме Bravo. Перед эксплуатацией убедитесь в достаточном зазоре до гребного винта.

31640Q 4

Алюминий

Подходит к большинству подвесных двигателей Mercury/Mariner мощностью 35 л.с. и выше и всем моделям MerCruiser, кроме Bravo. Перед эксплуатацией убедитесь в достаточном зазоре до гребного винта.

Quicksilver Branded, Защитная пластиковая упаковка Упаковано и готово к продаже.

31640T 6

Магний анод для применения только в пресной воде. Эксплуатация в морской воде запрещена.

Подходит к большинству подвесных двигателей Mercury/Mariner мощностью 35 л.с. и выше и всем моделям MerCruiser, кроме Bravo. Перед эксплуатацией убедитесь в достаточном зазоре до гребного винта.

Транцевая плита



31640T07

EDP – черный; покрашенная транцевая плита не выполняет анодную функцию.

Подходит к большинству подвесных двигателей Mercury/Mariner мощностью 35 л.с. и выше и всем моделям MerCruiser, кроме Bravo. Перед эксплуатацией убедитесь в достаточном зазоре до гребного винта.

Комплект анодов



42121Q02

Алюминиевый, размещается под антикавитационной плитой на следующих продуктах.

Модели Force со стандартным редуктором: 9.9/15 л.с. 2-тактные 1998 г.

Модели Mercury/Mariner со стандартным редуктором: 6/8/9.9 л.с. 2-тактные 1986 г. и более новые мощностью F8/9.9 л.с. Четырехтактные F13.5 л.с. 1995-2004 г. Четырехтактные F15 л.с. 2001 г. и новее. Четырехтактные XR10 10 Marathon 10 Seapro 10 Viking 1998-2006 г.

Quicksilver Branded, Защитная пластиковая упаковка Упаковано и готово к продаже.

Пластина в сборе



47820A 1

Цинк

Анодная пластина



76214Q 5

Алюминиевая пластина позволяет увеличить зазор для гребных винтов с большим наклоном.

Подходит к двигателям Mercury/Mariner мощностью 35-300 л.с., Force мощностью 90 и 120 л.с. (1995 г. и новее), приводам MerCruiser Alpha One Gen II и Bravo I, II, III, X XR и XZ.

Цена определяется отдельно, продается в следующем объеме: 2

Quicksilver Branded, Защитная пластиковая упаковка Упаковано и готово к продаже.

76214A 6

Магниевый анод для применения только в пресной воде. Эксплуатация в морской воде запрещена.

Подходит к двигателям Mercury/Mariner мощностью 35-300 л.с., Force мощностью 90 и 120 л.с. (1995 г. и новее), колонкам MerCruiser Alpha One Generation II и Bravo I, II и III.

Анодная пластина



76214T 1

Алюминий

Анодная пластина



76214T 3

Цинк

Подвесные двигатели

Транцевая плита



82795T

Цинк

Подходит к ранним моделям Mariner 20C (6A9), 25C (695), 28 (664), 30A (689).

Анод



83394M

Алюминий

Транцевая плита



83859T

Цинк

Подходит к ранним подвесным двигателям Mariner 40B (676), 40C (6E9), 48 (670), W-48 (670), 55 (663) и 60 (675).

Транцевая плита



94286T 1

Алюминий

Подходит к двигателям Mercury/Mariner мощностью 18/25 л.с. (2-тактные подвесные), в которых используется винт, вставляемый сверху.

Анод на транцевой плите



98432Q 6

Цинк

Подходит к четырехтактным двигателям Mercury/Mariner Bigfoot мощностью 9.9/15 л.с. (323 см куб.), Fogse мощностью 25 л.с. (0E090400-0E344999) и различным 2-тактным подвесным двигателям Mercury/Mariner (SeaPro на 15-25 л.с.).

Quicksilver Branded, Защитная пластиковая упаковка Упаковано и готово к продаже.

Транцевая плита



803833T

EDP – покрашенный; транцевая плита не выполняет анодную функцию.

Подходит к карбюраторным двигателям Mercury/Mariner мощностью 250/275 л.с., 1989-1994 гг.

Анод



811990M

Алюминий

Транцевая плита



822157T 2

Цинк

Подходит к F25 четырехтактным (карбюраторные модели), F30 четырехтактным (0G760300-1B226999, 0P094500-0P400999), F40 четырехтактным 3-цил. (0G760300-1B344398, 0P094500 и выше), F40/45/50 четырехтактным (935 см куб., со стандартным редуктором).

Анод на транцевой плите



822777Q 1

Алюминиевый анод используется, когда необходимо увеличить зазор до гребных винтов с большим наклоном.

Подходит к большинству двигателей Mercury/Mariner мощностью 35 л.с. и выше, Forge мощностью 90/120 л.с. (1995 г. и новее) и всех двигателей Mercury MerCruiser.

Quicksilver Branded, Защитная пластиковая упаковка Упаковано и готово к продаже.

822777A 2

Магний анод для применения только в пресной воде. Эксплуатация в морской воде запрещена.

Подходит к большинству двигателей Mercury/Mariner мощностью 35 л.с. и выше, Forge мощностью 90/120 л.с. (1995 г. и новее) и всех двигателей Mercury MerCruiser.

Анод



823913Q

Алюминий

Подходит к двигателям Mercury/Mariner мощностью 2.5/3/3.3 л.с. (2-тактные подвесные 1990 г. и новее), F2.5/3.5 л.с. (четырёхтактные 2006 г. и новее) и 2-тактным подвесным двигателям мощностью 6-40 л.с. японского производства (серийный номер ON000001 и выше).

Цена определяется отдельно, продается в следующем объеме: 2

Транцевая плита



8M0091534

EDP – окрашенный; транцевая плита не обеспечивает анодную защиту.

Помогает с крутящим моментом механического рулевого механизма на моделях четырехтактных двигателей F75-115 со стандартным редуктором, с/н 2B094996 и выше.

Аноды – транцевый кронштейн/усилитель дифферента

Анод



18852M

Алюминий

Анод усилителя дифферента

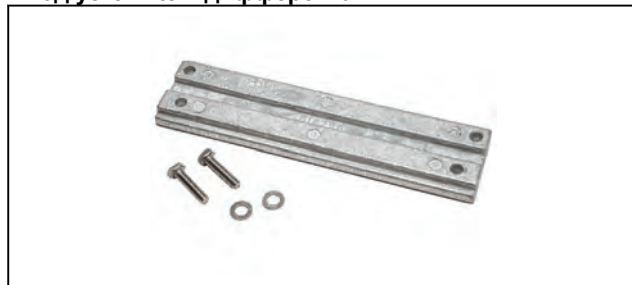

818298Q 1

Алюминиевый анод, размещенный в нижней части внешнего насоса дифференциальной системы.

Подходит к четырехтактным двигателям Mercury/Mariner мощностью 30/40 л.с., двигателям мощностью 40 л.с. (4-цил.), 50 л.с. (3-цил., 1987-1997 г.), 55 л.с. (3-цил.), 60-90 л.с. (3-цил., 1987 г. и новее), 75 л.с. (4-цил.), четырехтактным моделям мощностью 75/90, 100-125 л.с. (4-цил.), 115 л.с. (6-цил., 1984-1988 г.), а также всем подвесным двигателям V-6 и OptiMax.

Quicksilver Branded, Защитная пластиковая упаковка Упаковано и готово к продаже.

Подвесные двигатели

Анод усилителя дифференциала

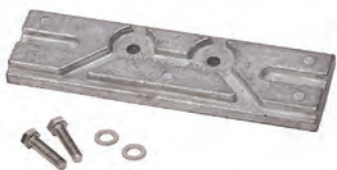

8M0057772

Алюминий. Размещается в нижней части внешнего насоса дифференциальной системы в сборе.

Подходит к двигателям мощностью 150 л.с. (четырёхтактные подвесные EFI, 1B905505 и выше).

Анод усилителя дифференциала



818298T 3

Магниевый анод для применения только в пресной воде. Эксплуатация в морской воде запрещена. Размещается в нижней части внешнего насоса дифференциальной системы в сборе.

Подходит к четырёхтактным двигателям Mercury/Mariner мощностью 30/40 л.с., двигателям мощностью 40 л.с. (4-цил.), 50 л.с. (3-цил., 1987-1997 г.), 55 л.с. (3-цил.), 60-90 л.с. (3-цил., 1987 г. и новее), 75 л.с. (4-цил.), четырёхтактным моделям мощностью 75/90, 100-125 л.с. (4-цил.), 115 л.с. (6-цил., 1984-1988 г.), а также всем подвесным двигателям V-6 и OptiMax.

Анод



823912

Алюминиевый анод, круглый.

Подходит к двигателям Mercury/Mariner мощностью 4/5 л.с. (2-тактные, 1987 г. и новее), F 4/5/6 л.с. (четырёхтактные, 1999 г. и новее), F 8/9/9 л.с. (четырёхтактные, 2005 г. и новее), двигателям мощностью 15 л.с. (2-тактные Seapro, 2005 г.в. и новее), четырёхтактным двигателям EFI F мощностью 25/30 л.с. (2006 г.в. и новее).

Комплект анодов



825271 1

Алюминий

Подходит к подвесным четырёхтактным двигателям Mercury/Mariner мощностью 25 л.с. с карбюратором 1998-2006 г.; а также к подвесным 3-цил., 2-тактным двигателям Mercury/Mariner мощностью 40/50 л.с. (USA 0G590000 и выше, BEL 9973100 и выше).

Пластина в сборе – транцевый кронштейн



89949A 1

Алюминий

Анод транцевого кронштейна, подходящий к подвесным двигателям Mercury/Mariner V-6, V-150/150XR-2 (USA 6616990 и ниже), V-175 (USA 6618750 и ниже), V-200 (USA 6055032 и ниже), V-250/275 карб. (OC101891 и выше) и V-3.4L.

Анод



8M0001734

Алюминий

Подходит для Mercury/Mariner 350 л.с. SCI L6 Verado (1B716557 и выше) и 350/400 л.с. L6 Verado (2B141617 и выше).

Аноды – боковое/карманное крепление

Анод



18852M

Алюминий

Анод



819232

Алюминиевый анод бокового крепления.

Подходит к подвесным двигателям Force 1991 г. (90E, 90H, 120H), 1992 г. (90A, 90C, 120A, 120C) и 1992-1994 гг. (90/120/150 0E000001-0E093699).

Анод



823912

Алюминиевый анод, круглый.

Подходит к двигателям Mercury/Mariner мощностью 4/5 л.с. (2-тактные, 1987 г. и новее), F 4/5/6 л.с. (четырёхтактные, 1999 г. и новее), F 8/9.9 л.с. (четырёхтактные, 2005 г. и новее), двигателям мощностью 15 л.с. (2-тактные Seapro, 2005 г.в. и новее), четырёхтактным двигателям EFI F мощностью 25/30 л.с. (2006 г.в. и новее).

Боковой анод



826134Q

Алюминий. Размещается в боковых карманах картера редуктора прямо над антикавитационной плитой.

Подходит к подвесным двигателям Mercury/Mariner мощностью 30-300 л.с., а также подвесным двигателям Force мощностью 90 и 120 л.с. 1995 г. и новее. Цена определяется отдельно, продается в следующем объеме: 3

Quicksilver Branded, Защитная пластиковая упаковка Упаковано и готово к продаже.

826134T 3

Магниевый анод для применения только в пресной воде. Эксплуатация в морской воде запрещена. Размещается в боковых карманах картера редуктора прямо над антикавитационной плитой.

Подходит к подвесным двигателям Mercury/Mariner мощностью 35-300 л.с., а также подвесным двигателям Force мощностью 90 и 120 л.с. 1995 г. и новее

Аноды – гайка гребного винта/золотник

Запасной анод на гайке гребного винта



809662T

2" запасной кожух для алюминиевого анода, артикул 809662A 1

Комплект анодов на гайке гребного винта



809664A 1

Вал 1-1/8", 3/4" NF 16

Подходит к подвесным двигателям Mercury/Mariner мощностью 70 л.с. и выше (кроме четырёхтактного двигателя EFI мощностью 225 л.с.); также для поворотно-откидных колонок MC-I, R, MR, Alpha, Bravo One и TRS (1970 г. и новее)

Подвесные двигатели

Аноды – подруливающее устройство Mercury

Анод



M879341T

Алюминий

Аноды – Mariner (блок цил. / выхлоп. труба)

Анод



83394M

Алюминий

Анодный подвес



809690A 1

Алюминий

Обеспечивает дополнительную защиту от коррозии во время стоянки лодки. Подходит для использования в любой воде, подвешивается через край борта.

Таблицы применения анодов

Аноды для четырехтактных подвесных двигателей Mercury/Mariner

Модель	Заметки к моделям	Диапазон # серий	Анодная транцевая плита/пластина	Мат.	Анодная пластина	Мат.	Боковые аноды	Мат.
4 (четырёхтактные)	С круглым анодом	JPN 0R000001 и выше	Нет		Нет		823912	АЛ
		BEL 0P073456 и выше						
4 (четырёхтактные)	С квадратным анодом	JPN 0R000001 и выше	Нет		Нет		875208	АЛ
		BEL 0P073456 и выше						
5 (четырёхтактные)	С круглым анодом	JPN 0R000001 и выше	Нет		Нет		823912	АЛ
		BEL 0P073456 и выше						
5 (четырёхтактные)	С квадратным анодом	JPN 0R000001 и выше	Нет		Нет		875208	АЛ
		BEL 0P073456 и выше						
6 (четырёхтактные)	С круглым анодом	JPN 0R000001 и выше	Нет		Нет		823912	АЛ
		BEL 0P073456 и выше						
6 (четырёхтактные)	С квадратным анодом	JPN 0R000001 и выше	Нет		Нет		875208	АЛ
		BEL 0P073456 и выше						
8 (четырёхтактные)	Стандартный редуктор	JPN 0R042475 и выше	853762T01	Цинк	Нет		Нет	
		BEL 0P325500 и выше						

Модель	Заметки к моделям	Диапазон # серий	Анодная транцевая плита/пластина	Мат.	Анодная пластина	Мат.	Боковые аноды	Мат.
8 (четырёхтактные)	Редуктор Bigfoot	JPN 0R042475 и выше BEL 0P325500 и выше	853762T01	Цинк	875208		Нет	
8 (четырёхтактные)	Bodensee	USA 0G760300 - 0T178499	42121Q02	Ал	Нет		Нет	
8 (четырёхтактные)	Bodensee	BEL 0P086824 - 0P325499	98432Т 6	Цинк	Нет		Нет	
9.9 (четырёхтактные)	Стандартный редуктор	USA 0G760300 - 0T979999	42121Q02	Ал	Нет		Нет	
9.9 (четырёхтактные)	Стандартный редуктор	BEL 0P075166 - 0P325499	853762T01	Цинк	875208			
9.9 (четырёхтактные)	Стандартный редуктор	JPN 0R042475 и выше BEL 0P325500 и выше	853762T01	Цинк	Нет		Нет	
9.9 (четырёхтактные)	Редуктор Bigfoot	USA 0H000058 - 0H016909 USA 0G760300 - 1B226999 BEL 0P075166 - 0P400999	98432Т 6	Цинк	Нет		Нет	
9.9 (четырёхтактные)	Редуктор Bigfoot	JPN 0R042475 и выше BEL 0P325500 и выше	853762T01	Цинк	875208		Нет	
15 (четырёхтактные)	Стандартный редуктор, 323 см куб.	USA 0G590000 - 1B727495 BEL 9973100 и выше	42121Q02	Ал	Нет		Нет	
15 (четырёхтактные)	Редуктор Bigfoot, 323 см куб.	USA 0G590000 - 1B727495 BEL 9973100 и выше	98432Т 6	Цинк	Нет		Нет	
15 (четырёхтактные)	Sea Pro	JPN 0R051685 - 0R833819	803731	Цинк	823913Q		Нет	
15 (четырёхтактные)	351 см куб.	JPN 0R235949 - 0R833819	853762T01		875208		Нет	
20 (четырёхтактные)	351 см куб.	JPN 0R235168 - 0R833819	853762T01		875208		Нет	
25 (четырёхтактные)	Карб.	USA 0G590000 - 1B344298 BEL 9973100 - 0P388282	822157Т 2	Цинк	825271 1	Ал	Нет	
25 (четырёхтактные)	EFI, ручной наклон	JPN 0R106999 и выше	853762	Цинк	804043		Нет	
25 (четырёхтактные)	EFI, усилитель наклона	JPN 0R106999 и выше	853762	Цинк	823912002	Ал	Нет	
25 (четырёхтактные)	Sea Pro	JPN 0R051710 и выше	853762	Цинк	804043		Нет	
30 (четырёхтактные)	3-цил.	USA 0G760300 - 1B226999 BEL 0P094500 - 0P400999	822157Т 2	Цинк	818298Т 1	Ал	826134Т	Ал
30 (четырёхтактные)	Электронный впрыск топлива (EFI)	USA 0T409000 - 1B226999 BEL 0P153500 - 0P400999	822157Т 2	Цинк	818298Т 1	Ал		
30 (четырёхтактные)	EFI, ручной наклон	JPN 0R106999 и выше	822157Т 2	Цинк	804043			
30 (четырёхтактные)	EFI, усилитель наклона	JPN 0R106999 и выше	822157Т 2	Цинк	823912002	Ал		
40 (четырёхтактные)	3-цил., карб.	USA 0G760300 - 1B226999 BEL 0P094500 - 0P400999	822157Т 2	Цинк	818298Т 1	Ал	826134Т	Ал
40 (четырёхтактные)	3-цил., EFI	USA 0T409000 - 1B344398 BEL 0P153500 и выше	822157Т 2	Цинк	818298Т 1	Ал	Нет	
40 (четырёхтактные)	3-цил., EFI, длинный вал	CHN 1C000001 - 1C049738	17264Т 2	Ал	818298Т 1	Ал	Нет	

Подвесные двигатели

Модель	Заметки к моделям	Диапазон # серий	Анодная транцевая плита/пластина	Мат.	Анодная пластина	Мат.	Боковые аноды	Мат.
40 (четырёхтактные)	3-цил., EFI, короткий вал	CHN 1C000001 - 1C049738	822157T 2	Цинк	818298T 1	АЛ	Нет	
40/45 (четырёхтактные)	4-цил.	USA 0G231123 - 0T178499	822157T 2	Цинк	818298T 1	АЛ	Нет	
40 (четырёхтактные)	4-цил., карб.	USA 0T228405 - 0T598999	822157T 2	Цинк	818298T 1	АЛ	826134T	АЛ
		BEL 0P094500 - 0P206999						
40 (четырёхтактные)	4-цил., EFI	USA 0T409000 и выше	31640T07	EDP	818298T 1	АЛ	826134T	АЛ
		BEL 0P207000 и выше						
		CHN 0C000001 и выше						
45 (четырёхтактные)	BigFoot-Bodensee	USA 0G231123 - 0T178499	31640T07	EDP	818298T 1	АЛ	826134T	АЛ
		BEL 0P017000 и выше						
45 (четырёхтактные)	Bodensee	USA 0G231123 - 0T178499	822157T 2	Цинк	825271 1	АЛ	Нет	
		BEL 0P017000 и выше						
50 (четырёхтактные)	Стандартный редуктор	USA 0G231123 - 0G760299	822157T 2	Цинк	825271 1	АЛ	Нет	АЛ
50 (четырёхтактные)	Стандартный редуктор	USA 0G760300 - 0T178499	822157T 2	Цинк	818298T 1	АЛ	Нет	
50 (четырёхтактные)	Стандартный редуктор	USA 0T178500 - 0T598999	17264T 2	АЛ	818298T 1	АЛ	Нет	
		BEL 9944807 - 0P016999	822157T 2	Цинк	825271 1	АЛ	Нет	
50 (четырёхтактные)		BEL 0P017000 - 0P094499	822157T 2	Цинк	818298T 1	АЛ	Нет	
50 (четырёхтактные)	Стандартный редуктор	BEL 0P094500 - 0P206999	17264T 2	АЛ	818298T 1	АЛ	Нет	
50 (четырёхтактные)	Редуктор Bigfoot	USA 0G231123 - 0T598999	31640T07	EDP	818298T 1	АЛ	826134T	АЛ
		BEL 9944807 - 0P206999						
50 (четырёхтактные)	Электронный впрыск топлива (EFI)	USA 0T409000 - 1B344306	17264T 2	АЛ	818298T 1	АЛ	826134T	АЛ
	Электронный впрыск топлива (EFI)	BEL 0P153500 и выше	17264T 2	АЛ	818298T 1	АЛ	826134T	АЛ
	Электронный впрыск топлива (EFI)	CHN 1C000001 и выше	31640T07	EDP	818298T 1	АЛ	826134T	АЛ
60 (четырёхтактные)	Карб.	USA 0T178500 - 0T598999	31640T07	EDP	818298T 1	АЛ	826134T	АЛ
		BEL 0P094500 - 0P206999						
60 (четырёхтактные)	Электронный впрыск топлива (EFI)	USA 0T409000 - 1B344306	31640T07	EDP	818298T 1	АЛ	826134T	АЛ
		BEL 0P207000 и выше						
		CHN 1C000001 и выше						
75 (четырёхтактные)	Карб.	USA 0G960500 - 1B226999	31640T07	EDP	818298T 1	АЛ	826134T	АЛ
75 (четырёхтактные)	EFI, 1596 см куб.	USA 1B172291 - 1B366822	31640T07	EDP	818298T 1	АЛ	826134T	АЛ
75 (четырёхтактные)	EFI, 1731 см куб.	USA 1B366823 - 2B094995	31640T07	EDP	818298T 1	АЛ	826134T	АЛ
Четырёхтактные 75/80	EFI, 2.1L со стандартным редуктором	USA 2B094996 и выше	8M0091534	EDP	818298T 1	АЛ	826134T	АЛ
	EFI, 2.1L Command Thrust	USA	76214T 5	АЛ	818298T 1	АЛ	826134T	АЛ
80 (четырёхтактные)	EFI, 1596 см куб.	USA 1B227000 - 1B366822	31640T07	EDP	818298T 1	АЛ	826134T	АЛ
80 (четырёхтактные)	EFI, 1731 см куб.	USA 1B366823 - 2B094995	31640T07	EDP	818298T 1	АЛ	826134T	АЛ
90 (четырёхтактные)	Карб.	USA 0G960500 - 1B226999	31640T07	EDP	818298T 1	АЛ	826134T	АЛ
90 (четырёхтактные)	EFI, 1596 см куб.	USA 1B172291 - 1B366822	31640T07	EDP	818298T 1	АЛ	826134T	АЛ

Модель	Заметки к моделям	Диапазон # серий	Анодная транцевая плита/пластина	Мат.	Анодная пластина	Мат.	Боковые аноды	Мат.
90 (четырёхтактные)	EFI, 1731 см куб.	USA 1B366823 - 2B094955	31640T07	EDP	818298T 1	АЛ	826134Т	АЛ
Четырёхтактные 90/100	EFI, 2.1L со стандартным редуктором	USA 2B094996 и выше	8M0091534	EDP	818298T 1	АЛ	826134Т	АЛ
	EFI, 2.1L Command Thrust	USA	76214Т 5	АЛ	818298T 1	АЛ	826134Т	АЛ
100 (четырёхтактные)	EFI, 1741 см куб.	USA 1B172291 - 1B366822	31640T07	EDP	818298T 1	АЛ	826134Т	АЛ
100 (четырёхтактные)	EFI, 1731 см куб.	USA 1B366823 - 2B094955	31640T07	EDP	818298T 1	АЛ	826134Т	АЛ
115 (четырёхтактные)	Электронный впрыск топлива (EFI)	USA 0T178500 - 2B094995	31640T07	EDP	818298T 1	АЛ	826134Т	АЛ
115 (четырёхтактные)	EFI, 2.1L со стандартным редуктором	USA 2B094996 и выше	8M0091534	EDP	818298T 1	АЛ	826134Т	АЛ
	EFI, 2.1L Command Thrust	USA	76214Т 5	АЛ	818298T 1	АЛ	826134Т	АЛ
135 (четырёхтактные)	Verado	USA 1B227000 и выше	76214Т 5	АЛ	818298T 1	АЛ	826134Т	АЛ
150 (четырёхтактные)	Электронный впрыск топлива (EFI)	USA	76214Т 5	АЛ	8M0057772	АЛ	826134Т	АЛ
150 (четырёхтактные)	Verado	USA 1B227000 и выше	76214Т 5	АЛ	818298T 1	АЛ	826134Т	АЛ
175 (четырёхтактные)	Verado	USA 1B227000 и выше	76214Т 5	АЛ	818298T 1	АЛ	826134Т	АЛ
200 (четырёхтактные)	Verado	USA 1B517159 и выше	76214Т 5	АЛ	818298T 1	АЛ	826134Т	АЛ
200 (четырёхтактные)	Verado (6-цил.)	USA 0T980000 и выше	76214Т 5	АЛ	880653	АЛ	826134Т	АЛ
					893404(1)			
225 (четырёхтактные)	Электронный впрыск топлива (EFI)	USA 0T653945 и выше	888712		888606			
225 (четырёхтактные)	Verado	USA 0T980000 и выше	76214Т 5	АЛ	880653	АЛ	826134Т	АЛ
					893404(1)			
250 (четырёхтактные)	Verado	USA 0T980000 и выше	76214Т 5	АЛ	880653	АЛ	826134Т	АЛ
					893404(1)			
275 (четырёхтактные)	Verado	USA 0T980000 и выше	76214Т 5	АЛ	880653	АЛ	826134Т	АЛ
					893404(1)			
300 (четырёхтактные)	Verado	USA 1B517434 и выше	76214Т 5	АЛ	880653	АЛ	826134Т	АЛ
					893404(1)			
350, четырёхтактные	Verado	США 2B141617 и выше	76214Т 5	АЛ	8M0012083	АЛ	826134Т	АЛ
					893404(1)			
					8M0001734			

(1) Требуется 4 шт.

Аноды для 2-тактных подвесных двигателей Mercury/Mariner

Модель	Заметки к моделям	Диапазон # серий	Анодная транцевая плита/пластина	Мат.	Анодная пластина	Мат.	Боковые аноды	Мат.
2		USA 0T884302 и выше	823913Q	АЛ	Нет		Нет	
2.2M		USA 8075603 и выше	823913Q	АЛ	Нет		Нет	
2,5		USA 0A856377 и выше	823913Q	АЛ	Нет		Нет	
		BEL 0P017000 и выше						
3		USA 0A856377 - 0G710612	823913Q	АЛ	Нет		Нет	
3,3		USA 0D901657 и выше	823913Q	АЛ	Нет		Нет	
		BEL 0P017000 и выше						

Не все перечисленные детали доступны на рынках Европы, СНГ, Африки и Ближнего Востока. Для получения дополнительной информации обратитесь в местный офис Mercury, Mariner, MerCruiser или Quicksilver.

Подвесные двигатели

Модель	Заметки к моделям	Диапазон # серий	Анодная транцевая плита/ пластина	Мат.	Анодная пластина	Мат.	Боковые аноды	Мат.
4	1-цил.	USA 0A809601 - 0G710612 BEL 9477830 - 0P016999	Нет		Нет		823912	АЛ
4	С круглым анодом	USA 0G710613 и выше BEL 0P017000 и выше	Нет		Нет		823912	АЛ
4	С квадратным анодом	USA 0G710613 и выше BEL 0P017000 и выше	Нет		Нет		875208	
5	1-цил.	USA 0A809601 - 0G710612 BEL 9477830 - 0P016999	Нет		Нет		823912	АЛ
5	С круглым анодом	USA 0G710613 и выше BEL 0P017000 и выше	Нет		Нет		823912	АЛ
5	С квадратным анодом	USA 0G710613 и выше BEL 0P017000 и выше	Нет		Нет		875208	
6	1-цил.	USA 0A197112 - 0T800749 BEL 9461526 и выше	42121Q02	АЛ	Нет		Нет	
7.5 (75)		USA 5206550 и выше AUS 8057545 и выше BEL 9217756 и выше CAN 7125388 и выше	Н/Д	Цинк	Нет		Нет	
8		USA 0A197112 и выше BEL 9461526 и выше	42121Q02	АЛ	Нет		Нет	
9.8		USA 5206550 и выше AUS 8057545 и выше BEL 9217756 и выше CAN 7125388 и выше	Н/Д	Цинк	Нет		Нет	
9.9		USA 0A197112 и выше BEL 9792200 - 0P325499	42121Q02	АЛ	Нет		Нет	
10	XR10/Sea Pro	USA 0D038000 и выше BEL 9596000 и выше	42121Q02	АЛ	Нет		Нет	
15 человек		USA 0A197112 и выше BEL 9542620 и выше	42121Q02	АЛ	Нет		Нет	
15 человек		USA 0A197112 и выше BEL 9542620 и выше	98432T 6	Цинк	Нет		Нет	
15 человек	Sea Pro/Marathon	USA 0G044365 и выше BEL 9927000 и выше	42121Q02	АЛ	Нет		Нет	
15 человек	Sea Pro/Marathon	USA 0G044365 и выше BEL 9927000 и выше	98432T 6	Цинк	Нет		Нет	
15 человек	Sea Pro XD	BEL 9927000 - 0P325499	98432T 6	Цинк	Нет		Нет	
18		USA 5837437 - 6416712 AUS 8071973 и выше BEL 9308306 - 9378115 CAN 7173723 - 7207857	94286T 1	АЛ	Нет		Нет	
18		USA 5837437 - 6416712 AUS 8071973 и выше BEL 9308306 - 9378115 CAN 7173723 - 7207857	98432T 6	Цинк	Нет		Нет	
18	Верхний винт	USA 6416713 - 6443972 BEL 9378116 - 9415100 CAN 7207858 - 7209532	94286T 1	АЛ	Нет		Нет	
18	Нижний винт	USA 6416713 - 6443972 BEL 9378116 - 9415100 CAN 7207858 - 7209532	98432T 6	Цинк	Нет		Нет	
18XD		USA 6443973 - 0B238463 BEL 9378151 - 9507380	98432T 6	Цинк	Нет		Нет	

Модель	Заметки к моделям	Диапазон # серий	Анодная транцевая плита/ пластина	Мат.	Анодная пластина	Мат.	Боковые аноды	Мат.
20XD		CAN 7209533 - 0A730006	98432Т 6	Цинк	Нет		Нет	
		USA 6443973 - 0B238463						
		BEL 9415101 - 9507380						
		CAN 7209523 - 0A730006						
20	2-цил.	USA 0B238464 - 0T979999	98432Т 6	Цинк	Нет		Нет	
		BEL 9507381 и выше						
		CAN 0A730007 и выше						
25		USA 5705532 - 6416712	94286Т 1	Ал	Нет		Нет	
		AUS 8073258 и выше						
		BEL 9315316 - 9378115						
		CAN 7166928 - 7207857						
25	Нижний винт	USA 6416713 - 6443972	98432Т 6	Цинк	Нет		Нет	
		CAN 7207858 - 7209532						
		BEL 9378116 - 9415100						
25	Верхний винт	USA 6416713 - 6443972	94286Т 1	Ал	Нет		Нет	
		CAN 7207858 - 7209532						
		BEL 9378116 - 9415100						
25XD		USA 6443973 - 0B238463	98432Т 6	Цинк	Нет		Нет	
		BEL 9415101 - 9507380						
		CAN 7209533 - 0A730006						
25	Стандартный и Sea Pro	USA 0B238464 и выше	98432Т 6	Цинк	Нет		Нет	
		BEL 9507381 и выше						
		CAN 0A730007 и выше						
30	2-цил.	USA 0G053314 - 0T598999	822157Т 2	Цинк	825271 1	Ал	Нет	
30		BEL 9854537 - 0P206999						
35	2-цил.	USA 6445653 и выше	31640Т 4	Ал	Нет		Нет	
		CAN 209608 и выше						
		BEL 9384476 и выше						
35	2-цил.	USA 6445653 и выше	31640Т 6	Магн.	Нет		Нет	
		CAN 209608 и выше						
		BEL 9384476 и выше						
40	2-цил.	USA 2874704 - 0G053313	31640Т 4	Ал	825271 1	Ал	Нет	
		AUS 8002335 и выше						
		BEL 3339688 - 0P016999						
		CAN 3340783 и выше						
40	2-цил.	USA 2874704 - 0G053313	31640Т 6	Магн.	818298Т 3	Магн.	Нет	
		AUS 8002335 и выше						
		BEL 3339688 - 0P016999						
		CAN 3340783 и выше						
40	2-цил.	USA 0G053314 и выше	822157Т 2	Цинк	Нет	Цинк	Нет	
		BEL 0P017000 и выше						
40	3-цил.	USA 0G590000 - 0T999999	822157Т 2	Цинк	825271 1	Ал	Нет	
		BEL 9973100 и выше						
40	4-цил.	USA 0C159200 и выше	31640Т 4	Ал	818298Т 1	Ал	Нет	
		BEL 9570790 и выше						
40	4-цил.	USA 0C159200 и выше	31640Т 6	Магн.	818298Т 3	Магн.	Нет	
		BEL 9570790 и выше						

Подвесные двигатели

Модель	Заметки к моделям	Диапазон # серий	Анодная транцевая плита/ пластина	Мат.	Анодная пластина	Мат.	Боковые аноды	Мат.
45	4-цил.	USA 5531630 и выше AUS 8063985 и выше BEL 9248006 и выше CAN 7143688 и выше	31640Т 4	АЛ	Нет		Нет	
45	4-цил.	USA 5531630 и выше AUS 8063985 и выше BEL 9248006 и выше CAN 7143688 и выше	31640Т 6	Магн.	Нет		Нет	
50	4-цил.	USA 4357640 и выше AUS 8030090 и выше BEL 9107214 и выше CAN 7068998 и выше	31640Т 4	АЛ	Нет		Нет	
50	4-цил.	USA 4357640 и выше AUS 8030090 и выше BEL 9107214 и выше CAN 7068998 и выше	31640Т 6	Магн.	Нет		Нет	
50	3-цил.	USA 6428681 - 0B122929 BEL 9385911 - 9469199 CAN 7208333 - 0A7211307	31640Т 4	АЛ	Нет		Нет	
50	3-цил.	USA 0B122930 - 0D000749 BEL 9469200 - 9683054 CAN 0A721308 и выше	31640Т 4	АЛ	818298Т 1	АЛ	Нет	
50	3-цил.	USA 0D000750 - 0G589999 BEL 9683055 - 9973099	17264Т 2	Цинк	818298Т 1	АЛ	Нет	
50	3-цил., BigFoot	USA 0D000750 - 0G589999 BEL 9683055 - 9973099	31640Т 4	АЛ	818298Т 1	АЛ	826134Т	АЛ
50	3-цил.	USA 0G590000 и выше BEL 9973100 и выше	822157Т 2	Цинк	825271 1	АЛ	Нет	
55	3-цил. (передаточное число – 1.64:1)	USA 0D000750 и выше BEL 9741042 и выше	17264Т 2	Цинк	818298Т 1	АЛ	Нет	
60	3-цил.	USA 6428681 - 0B122929 BEL 9385911 - 9469199 CAN 7208333 - 0A7211307	31640Т 4	АЛ	Нет		Нет	
60	3-цил.	USA 0B122930 - 0D000749 BEL 9469200 - 9683054 CAN 0A721308 и выше	31640Т 4	АЛ	818298Т 1	АЛ	Нет	
60	3-цил.	USA 0D000750 и выше BEL 9683055 и выше	17264Т 2	Цинк	818298Т 1	АЛ	Нет	
60	3-цил., BigFoot	USA 0D000750 - 0G760299 BEL 9683055 - 0P016999	31640Т 4	АЛ	818298Т 1	АЛ	826134Т	АЛ
60	3-цил., BigFoot	USA 0G760300 и выше BEL 0P017000 и выше	31640Т07	EDP	818298Т 1	АЛ	826134Т	АЛ
65 (650)	4-цил.	USA 1542745 - 3293183	31640Т 4	АЛ	Нет		Нет	
65 (650)	4-цил.	USA 1542745 - 3293183	31640Т 6	Магн.				

Модель	Заметки к моделям	Диапазон # серий	Анодная транцевая плита/ пластина	Мат.	Анодная пластина	Мат.	Боковые аноды	Мат.
65 (650)	3-цил.	USA 3293184 - 4571651	31640Т 4	АЛ	Нет		Нет	
		AUS 8006640 - 8042349						
		BEL 9020074 - 9135824						
		CAN 7013633 - 7087822						
65 (650)	3-цил.	USA 3293184 - 4571651	31640Т 6	Магн.	Нет		Нет	
		AUS 8006640 - 8042349						
		BEL 9020074 - 9135824						
		CAN 7013633 - 7087822						
70	3-цил.	USA 4571652 - 0A996141	31640Т 4	АЛ	Нет		Нет	
		AUS 8042350 и выше						
		BEL 9135825 - 9385910						
		CAN 7087823 - 7208332						
70	3-цил.	USA 4571652 - 0A996141	31640Т 6	Магн.	Нет		Нет	
		AUS 8042350 и выше						
		BEL 9135825 - 9385910						
		CAN 7087823 - 7208332						
70	3-цил.	USA 0A996142 - 0C221999	31640Т 4	АЛ	818298Т 1	АЛ	Нет	
		BEL 9506481 и выше						
75	4-цил.	USA 6432901 и выше	31640Т 4	АЛ	818298Т 1	АЛ	Нет	
	4-цил.	BEL 9393856 и выше						
	4-цил.	CAN 7208573 и выше						
75	4-цил.	USA 6432901 и выше	31640Т 6	Магн.	818298Т 3	Магн.	Нет	
		BEL 9393856 и выше						
		CAN 7208573 и выше						
75	3-цил.	USA 0A996142 - 0T979999	31640Т 4	АЛ	818298Т 1	АЛ	826134Т	АЛ
		BEL 9483121 - 9793576						
75	3-цил.	USA 0A996142 - 0T979999	31640Т 6	Магн.	818298Т 3	Магн.	826134Т 3	Магн.
		BEL 9483121 - 9793576						
75	3-цил.	USA 0T980000 и выше	31640Т07	EDP	818298Т 1	АЛ	826134Т	АЛ
		BEL 9793577 и выше						
75	3-цил.	USA 0T980000 и выше	31640Т 6	Магн.	818298Т 3	Магн.	826134Т 3	Магн.
		BEL 9793577 и выше						
75	3-цил., Optimax 1.5L	USA 0T980000 и выше	31640Т07	EDP	818298Т 1	АЛ	826134Т	АЛ
75	3-цил., Optimax 1.5L	USA 0T980000 и выше	31640Т 6	Магн.	818298Т 3	Магн.	826134Т 3	Магн.
80 (80, 800)	4-цил.	USA 2559001 - 6432900	31640Т 4	АЛ	Нет		Нет	
80 (80, 800)	4-цил.	USA 2559001 - 6432900	31640Т 6	Магн.	Нет		Нет	
80 (80, 800)	4-цил.	USA 4831999 - 6432900	31640Т 4	АЛ	Нет		Нет	
		AUS 8050200 и выше						
		BEL 9177626 - 9393855						
		CAN 7110998 - 7208572						
		USA 4831999 - 6432900						
80 (80, 800)	4-цил.	AUS 8050200 и выше	31640Т 6	Магн.	Нет		Нет	
		BEL 9177626 - 9393855						
		CAN 7110998 - 7208572						
		USA 0A996142 - 0C221999						
80	3-цил.	USA 0A996142 - 0C221999	31640Т 4	АЛ	818298Т 1	АЛ	Нет	
		BEL 9483121 и выше						
80	3-цил.	USA 0A996142 - 0C221999	31640Т 6	Магн.	818298Т 3	Магн.	Нет	
		BEL 9483121 и выше						

Подвесные двигатели

Модель	Заметки к моделям	Диапазон # серий	Анодная транцевая плита/ пластина	Мат.	Анодная пластина	Мат.	Боковые аноды	Мат.
85 (850)	4-цил.	USA 3493913 - 4831998 AUS 8005440 - 8050199 BEL 9011604 - 9177625 CAN 7010108 - 7110997	31640T 4	АЛ	Нет		Нет	
85 (850)	4-цил.	USA 3493913 - 4831998 AUS 8005440 - 8050199 BEL 9011604 - 9177625 CAN 7010108 - 7110997	31640T 6	Магн.	Нет		Нет	
90 (900)	6-цил.	USA 1766824 - 1869775	31640T 4	АЛ	Нет		Нет	
90 (900)		USA 1766824 - 1869775	31640T 6	Магн.	Нет		Нет	
90 (90, 900)	6-цил.	USA 4845301 - 6436122 AUS 8060545 и выше CAN 7111698 и выше	31640T 4	АЛ	Нет		Нет	
90 (90, 900)	6-цил.	USA 4845301 - 6436122 AUS 8060545 и выше CAN 7111698 и выше	31640T 6	Магн.	Нет		Нет	
90	6-цил.	USA 6436123 - 0A996141 CAN 7208848 и выше	31640T 4	АЛ	818298T 1	АЛ	Нет	
90	6-цил.	USA 6436123 - 0A996141 CAN 7208848 и выше	31640T 6	Магн.	818298T 3	Магн.	Нет	
90	3-цил.	USA 0A996142 - 0D283221 BEL 9483121 - 9793576	31640T 4	АЛ	818298T 1	АЛ	Нет	
90	3-цил.	USA 0A996142 - 0D283221 BEL 9483121 - 9793576	31640T 6	Магн.	818298T 3	Магн.	Нет	
90	3-цил.	USA 0D283222 и выше BEL 9793577 и выше	31640T 4	АЛ	818298T 1	АЛ	826134T	АЛ
90	3-цил.	USA 0D283222 и выше BEL 9793577 и выше	31640T 6	Магн.	818298T 3	Магн.	826134T 3	Магн.
90	3-цил.	USA 0D283222 и выше BEL 9793577 и выше	31640T07	EDP	818298T 1	АЛ	826134T	АЛ
90 (Optimax)	3-цил., 1.5L	USA 0T801000 и выше	31640T07	EDP	818298T 1	АЛ	826134T	АЛ
90 (Optimax)		USA 0T801000 и выше	31640T 6	Магн.	818298T 3	Магн.	826134T 3	Магн.
95 (950)	6-цил.	USA 1869776 - 2318585	31640T 4	АЛ	Нет		Нет	
100 (1000)		USA 1768404 - 2318585	31640T 4	АЛ	Нет		Нет	
100 (1000)		USA 1768404 - 2318585	31640T 6	Магн.	Нет		Нет	
100 (1000SS/1000BP)		USA 2318586 - 2413843	31640T 4	АЛ	Нет		Нет	
100 (1000SS/1000BP)		USA 2318586 - 2413843	31640T 6	Магн.	Нет		Нет	
1000SS		USA 2484633 - 2836018	31640T 4	АЛ	Нет		Нет	
1000SS		USA 2484633 - 2836018	31640T 6	Магн.	Нет		Нет	
100	3-цил.	USA 0B209468 - 0D283221 BEL 9793577 - 9793576	31640T 4	АЛ	818298T 1	АЛ	Нет	
100	3-цил.	USA 0B209468 - 0D283221 BEL 9793577 - 9793576	31640T 6	Магн.	818298T 3	Магн.	Нет	
100	3-цил.	USA 0D283222 и выше BEL 9793577 и выше	31640T 4	АЛ	818298T 1	АЛ	826134T	АЛ
100	3-цил.	USA 0D283222 и выше BEL 9793577 и выше	31640T 6	Магн.	818298T 3	Магн.	826134T 3	Магн.
100	3-цил.	USA 0D283222 и выше BEL 9793577 и выше	31640T07	EDP	818298T 1	АЛ	826134T	АЛ
110 (1100)		USA 1870204 - 2314955	31640T 4	АЛ	Нет		Нет	
110 (1100)		USA 1870204 - 2314955	31640T 6	Магн.	Нет		Нет	

Модель	Заметки к моделям	Диапазон # серий	Анодная транцевая плита/ пластина	Мат.	Анодная пластина	Мат.	Боковые аноды	Мат.
115 (115, 1150)	6-цил.	USA	2836019 - 6435122	31640Т 4	АЛ	Нет	Нет	
		AUS	8008665 и выше					
		CAN	7010763 и выше					
115 (115, 1150)	6-цил.	USA	2836019 - 6435122	31640Т 6	Магн.	Нет	Нет	
		AUS	8008665 и выше					
		CAN	7010763 - 7208847					
115	6-цил.	USA	6436123 и выше	31640Т 4	АЛ	818298Т 1	АЛ	Нет
		CAN	7208848 и выше					
115	6-цил.	USA	6436123 и выше	31640Т 6	Магн.	818298Т 3	Магн.	Нет
		CAN	7208848 и выше					
115	4-цил.	USA	0С100000 - 0D283221	31640Т 4	АЛ	818298Т 1	АЛ	Нет
		BEL	9559771 - 9793576					
115	4-цил.	USA	0С100000 - 0D283221	31640Т 6	Магн.	818298Т 3	Магн.	Нет
		BEL	9559771 - 9793576					
115	3-цил.	USA	0D283222 и выше	31640Т 4	АЛ	818298Т 1	АЛ	826134Т
		BEL	9793577 и выше					
115	3-цил.	USA	0D283222 и выше	31640Т 6	Магн.	818298Т 3	Магн.	826134Т 3
		BEL	9793577 и выше					
115	3-цил.	USA	0D283222 и выше	31640Т07	EDP	818298Т 1	АЛ	826134Т
		BEL	9793577 и выше					
115 (Optimax)	3-цил., 1.5L	USA	0Т801000 и выше	31640Т07	EDP	818298Т 1	АЛ	826134Т
115 (Optimax)		USA	0Т801000 и выше	31640Т 6	Магн.	818298Т 3	Магн.	826134Т 3
V-115	6-цил., DFI	USA	0G960500 - 0Т178499	31640Т07	EDP	818298Т 1	АЛ	826134Т
125 (1250)	6-цил.	USA	2314956 - 3293233	31640Т 4	АЛ	Нет	Нет	
125 (1250)		USA	2314956 - 3293233	31640Т 6	Магн.	Нет	Нет	
125	3-цил.	USA	0D283222 и выше	31640Т 4	АЛ	818298Т 1	АЛ	826134Т
		BEL	9793577 и выше					
125	3-цил.	USA	0D283222 и выше	31640Т 6	Магн.	818298Т 3	Магн.	826134Т 3
		BEL	9793577 и выше					
125	3-цил.	USA	0D283222 и выше	31640Т07	EDP	818298Т 1	АЛ	826134Т
		BEL	9793577 и выше					
140 (140, 1400)	6-цил.	USA	3293234 и выше	31640Т 4	АЛ	Нет	Нет	
		AUS	8052650 и выше					
		CAN	7112773 и выше					
140 (140, 1400)	6-цил.	USA	3293234 и выше	31640Т 6	Магн.	Нет	Нет	
		AUS	8052650 и выше					
		CAN	7112773 и выше					
150 (1500)	6-цил.	USA	3502806 - 4865677	31640Т 4	АЛ	Нет	Нет	
		AUS	8005615 - 8052649					
		CAN	7010533 - 7112772					
150 (1500)	6-цил.	USA	3502806 - 4865677	31640Т 6	Магн.	Нет	Нет	
		AUS	8005615 - 8052649					
		CAN	7010533 - 7112772					
V-135/150/175	Карб.-EFI-DFI	USA	0A904646 - 0D081999	31640Т 4	АЛ	818298Т 1	АЛ	Нет
V-135/150/175	Карб.-EFI-DFI	USA	0A904646 - 0D081999	31640Т 6	Магн.	818298Т 3	Магн.	Нет
V-135/150/XR6/175	Карб.-EFI-DFI	USA	0D082000 и выше	31640Т 4	АЛ	818298Т 1	АЛ	826134Т
V-135/150/XR6/175	Карб.-EFI-DFI	USA	0D082000 и выше	31640Т 6	Магн.	818298Т 3	Магн.	826134Т 3
V-135/150/XR6/175	Карб.-EFI-DFI	USA	0D082000 и выше	31640Т07	EDP	818298Т 1	АЛ	826134Т
V-135/150/XR6/175	Карб.-EFI-DFI с плоским анодом	USA	0D082000 и выше	76214Q 5	АЛ	818298Т 1	АЛ	826134Т
V-135/150/XR6/175	Карб.-EFI-DFI с плоским анодом	USA	0D082000 и выше	76214A 6	Магн.	818298Т 3	Магн.	826134Т 3

Подвесные двигатели

Модель	Заметки к моделям	Диапазон # серий	Анодная транцевая плита/ пластина	Мат.	Анодная пластина	Мат.	Боковые аноды	Мат.
V-150 XR-2		USA 4868998 - 6616990	31640T 4	АЛ	89949A 1	АЛ	Нет	
V-150 XR-2		USA 4868998 - 6616990	31640T 6	Магн.	89949A 1	АЛ	Нет	
V-150 XR-2		USA 6616991 - 0A904646	31640T 4	АЛ	818298T 1	АЛ	Нет	
V-150 XR-2		USA 6616991 - 0A904646	31640T 6	Магн.	818298T 3	Магн.	Нет	
V-150 XR-4	Нижний винт	USA 0B242885 - 0D081999	15300	Цинк	818298T 1	АЛ	Нет	
V-150 XR-4	Верхний винт	USA 0B242885 - 0D081999	31640T 4	АЛ	818298T 1	АЛ	Нет	
V-200	Карб.	USA 5464486 - 6055032	31640T 4	АЛ	89949A 1	АЛ	Нет	
V-200	Карб.	USA 5464486 - 6055032	31640T 6	Магн.	89949A 1	АЛ	Нет	
V-200 (2.4/2.5L)	Карб. и EFI	USA 5624878 - 0D081999	31640T 4	АЛ	818298T 1	АЛ	Нет	
V-200 (2.4/2.5L)	Карб. и EFI	USA 5624878 - 0D081999	31640T 6	Магн.	818298T 3	Магн.	Нет	
V-200 (2.4/2.5L)	Карб. и EFI	USA 0D082000 и выше	31640T 4	АЛ	818298T 1	АЛ	826134T	АЛ
V-200 (2.4/2.5L)	Карб. и EFI	USA 0D082000 и выше	31640T 6	Магн.	818298T 3	Магн.	826134T 3	Магн.
V-200 (2.4/2.5L)	Карб. и EFI	USA 0D082000 и выше	31640T07	EDP	818298T 1	АЛ	826134T	АЛ
V-200 (2.4/2.5L)	Карб.-EFI с плоским анодом	USA 0D082000 и выше	76214Q 5	АЛ	818298T 1	АЛ	826134T	АЛ
V-200 (2.4/2.5L)	Карб.-EFI с плоским анодом	USA 0D082000 и выше	76214A 6	Магн.	818298T 3	Магн.	826134T 3	Магн.
V-200 (3.0L)	EFI-DFI-DTS с плоским анодом	USA 0G386496 и выше	76214Q 5	АЛ	818298T 1	АЛ	826134T	АЛ
V-200 (3.0L)	EFI-DFI-DTS с плоским анодом	USA 0G386496 и выше	76214A 6	Магн.	818298T 3	Магн.	826134T 3	Магн.
V-220 Laser		USA 0B117316 и выше	31640T 4	АЛ	818298T 1	АЛ	Нет	
V-220 Laser		USA 0B117316 и выше	31640T 6	Магн.	818298T 3	Магн.	Нет	
V-225 (2.4L)		USA 5628028 - 6073191	31640T 4	АЛ	818298T 1	АЛ	Нет	
V-225 (2.4L)		USA 5628028 - 6073191	31640T 6	Магн.	818298T 3	Магн.	Нет	
V-225 (3.0L)	Карб., литой C-2, с транц. плитой	USA 0D280813 - 0G437999	822777Q 1	АЛ	818298T 1	АЛ	826134T	АЛ
V-225 (3.0L)	Карб., литой C-2, с транц. плитой	USA 0D280813 - 0G437999	Н/Д	EDP	818298T 3	Магн.	826134T 3	Магн.
V-225 (3.0L)	Карб., литой C-2, с плоским анодом	USA 0D280813 - 0G437999	76214Q 5	АЛ	818298T 1	АЛ	826134T	АЛ
V-225 (3.0L)	Карб., литой C-2, с плоским анодом	USA 0D280813 - 0G437999	76214A 6	Магн.	818298T 3	Магн.	826134T 3	Магн.
V-225 (3.0L)	Карб., литой C-3, с плоским анодом	USA 0G438000 и выше	76214Q 5	АЛ	818298T 1	АЛ	826134T	АЛ
V-225 (3.0L)	Карб., литой C-3, с плоским анодом	USA 0G438000 и выше	76214A 6	Магн.	818298T 3	Магн.	826134T 3	Магн.
V-225/250 (3.0L)	EFI-DFI-DTS с плоским анодом	USA 0G129222 и выше	76214Q 5	АЛ	818298T 1	АЛ	826134T	АЛ
V-225/250 (3.0L)	EFI-DFI-DTS с плоским анодом	USA 0G129222 и выше	76214A 6	Магн.	818298T 3	Магн.	826134T 3	Магн.
V-250/275	Карб.	USA 0C101891 и выше	803833T	EDP	89949A 1	АЛ	Нет	
V-3.4L		USA 5611648 и выше	Н/Д		89949A 1	АЛ	Нет	

3-цилиндровые Mercury, Mariner (70, 75, 80, 90 л.с.)

Картер редуктора в сборе



1667- 9011J16

Черный, передаточное число 2.3:1. Вал длиной 20". Шестерня, 12 зубьев. Включает новую 6-кулачковую реверсивную муфту и новую прокладку силовой головки с верхним валом реверса для правильного переключения. Подходит к двигателям Mercury мощностью 75-125 л.с. (2-тактные подвесные с 3-кулачковой реверсивной муфтой)

1667- 9011J15

Черный, передаточное число 2.3:1. Вал длиной 20". Шестерня, 12 зубьев. Подходит к моделям Mercury мощностью 75-125 л.с. (2-тактные подвесные двигатели с 6-кулачковой реверсивной муфтой)

4-цилиндровые Mercury, Mariner (100, 115, 125 л.с.)

Картер редуктора в сборе



1667- 9011J 6

Черный, передаточное число 2.07:1. Вал длиной 20". Шестерня, 14 зубьев. Подходит к моделям Mercury мощностью 100/115/125 л.с. (4-цилиндровые 2-тактные подвесные двигатели с 6-кулачковой реверсивной муфтой)

1667- 9011J16

Черный, передаточное число 2.3:1. Вал длиной 20". Шестерня, 12 зубьев. Включает новую 6-кулачковую реверсивную муфту и новую прокладку силовой головки с верхним валом реверса для правильного переключения. Подходит к двигателям Mercury мощностью 75-125 л.с. (2-тактные подвесные с 3-кулачковой реверсивной муфтой)

1667- 9011J15

Черный, передаточное число 2.3:1. Вал длиной 20". Шестерня, 12 зубьев. Подходит к моделям Mercury мощностью 75-125 л.с. (2-тактные подвесные двигатели с 6-кулачковой реверсивной муфтой)

1667- 9011J 7

Черный, передаточное число 2,07:1. Вал длиной 20". Шестерня, 14 зубьев. Подходит к двигателям на 100/115/125 л.с. (4-цилиндровый) 2-ходовой подвесной с 3-кулачковой реверсивной муфтой

1667- 9011J37

Черный, передаточное число 2,33:1. Вал длиной 20". Шестерня, 12 зубьев. Подходит к двигателям Mercury на 75–90 л.с. (3-цилиндровый) 2-ходовой подвесной OptiMax/DFI.

1667- 9011J33

Черный, передаточное число 2,07:1. Вал длиной 20". Шестерня, 14 зубьев. Подходит к двигателям Mercury на 115 л.с. (3-цилиндровый) 2-ходовой подвесной OptiMax/DFI.

1667- 9011J39

Черный, передаточное число 2,33:1. Сверхдлинный вал (25"). Шестерня, 12 зубьев. Подходит к двигателям Mercury на 75–90 л.с. (3-цилиндровый) 2-ходовой подвесной OptiMax/DFI.

1667- 9011J35

Черный, передаточное число 2,07:1. Сверхдлинный вал (25"). Шестерня, 14 зубьев. Подходит к двигателям Mercury на 75–115 л.с. (3-цилиндровый) 2-ходовой подвесной OptiMax/DFI.

Mercury, Mariner V-6

Блок редуктора в сборе



1647- 9148T81

Черный, передаточное число 2:1. Вал длиной 20". Шестерня, 14 зубьев. Стандартное (правостороннее) вращение. Подходит к подвесным двигателям V-6 Mercury мощностью 135-200 л.с. (2.5L)

1647- 9148T82

Черный, передаточное число 2:1. Сверхдлинный вал (25"). Шестерня, 14 зубьев. Стандартное (правостороннее) вращение. Подходит к подвесным двигателям V-6 Mercury мощностью 135-200 л.с. (2.5L)

1647- 9148T84

Черный, передаточное число 1.87:1. Вал длиной 20". Шестерня, 15 зубьев. Стандартное (правостороннее) вращение. Подходит к подвесным двигателям V-6 Mercury мощностью 135-200 л.с. (2.5L)

1647- 9148T85

Черный, передаточное число 1.87:1. Сверхдлинный вал (25"). Шестерня, 15 зубьев. Стандартное (правостороннее) вращение. Подходит к подвесным двигателям V-6 Mercury мощностью 135-200 л.с. (2.5L)

1647- 9148T86

Черный, передаточное число 1.87:1. Сверхдлинный вал (25"). Шестерня, 15 зубьев. Противовращение (левостороннее). Подходит к подвесным двигателям V-6 Mercury мощностью 135-200 л.с. (2.5L)

Редуктор подвесного двигателя в сборе



1623-859399T13

Черный, передаточное число 1.75, вал 20". Шестерня (12 зубьев), 13-шлицевый ведущий вал со стандартным (правосторонним) вращением. Подходит к подвесным двигателям Mercury или Mariner мощностью 200, 225, 250 л.с. OptiMax/DFI объемом 3.0L. (с/н1B504988 и ниже)

1623-859399T14

Черный, передаточное число 1.75, вал 25". Шестерня (12 зубьев), 13-шлицевый ведущий вал со стандартным (правосторонним) вращением. Подходит к подвесным двигателям Mercury или Mariner мощностью 200, 225, 250 л.с. OptiMax/DFI объемом 3.0L. (с/н1B504988 и ниже)

1623-859399T15

Черный, передаточное число 1.75, вал 30". Шестерня (12 зубьев), 13-шлицевый ведущий вал со стандартным (правосторонним) вращением. Подходит к подвесным двигателям Mercury или Mariner мощностью 200, 225, 250 л.с. OptiMax/DFI объемом 3.0L. (с/н1B504988 и ниже)

Подвесные двигатели

1623-859399T16

Черный, передаточное число 1.75, вал 25". Шестерня (12 зубьев), 13-шлицевый ведущий вал с противовращением (левосторонним).

Подходит к подвесным двигателям Mercury или Mariner мощностью 200, 225, 250 л.с. OptiMax/DFI объемом 3.0L. (с/н 1B504988 и ниже)

1623-859399T17

Черный, передаточное число 1.75, вал 30". Шестерня (12 зубьев), 13-шлицевый ведущий вал с противовращением (левосторонним).

Подходит к подвесным двигателям Mercury или Mariner мощностью 200, 225, 250 л.с. OptiMax/DFI объемом 3.0L. (с/н 1B504988 и ниже)

Блок редуктора в сборе

1600-880686A43

Черный, длина вала 20 дюймов (модель L). Шестерня, 12 зубьев, правое вращение

Подходит для 3,0 л Mercury Optimax или Pro XS, с/н 1B504989 и выше.

1600-880686A44

Черный, длина вала 25 дюймов (модель XL). Шестерня, 12 зубьев, правое вращение

Подходит для 3,0 л Mercury Optimax или Pro XS, с/н 1B504989 и выше.

1600-880686A51

Черный, длина вала 30 дюймов (модель XXL). Шестерня, 12 зубьев, правое вращение

Подходит для 3,0 л Mercury Optimax или Pro XS, с/н 1B504989 и выше.

1600-880686A52

Черный, длина вала 25 дюймов (модель CXL). Шестерня, 12 зубьев, левое контрвращение

Подходит для 3,0 л Mercury Optimax или Pro XS, с/н 1B504989 и выше.

1600-880686A53

Черный, длина вала 30 дюймов (модель CXXL). Шестерня, 12 зубьев, левое контрвращение

Подходит для 3,0 л Mercury Optimax или Pro XS, с/н 1B504989 и выше.

Сборка коробки передач Torq Master I



1689-8M0072952

Серебряный, передаточное число 1,75:1, 20 дюймов. Шестерня, 12 зубьев. (модель L) длина вала

Подходит для 3,0L Pro XS, правое вращение, может использоваться только в системах Torque Master I. Не подлежит замене на Torque Master II.

Сборка коробки передач Torq Master I



1689-8M0072953

Серебряный, передаточное число 1,75:1, 25 дюймов. Шестерня, 12 зубьев. (модель XL) длина вала

Подходит для 3,0L Pro XS, правое вращение, может использоваться только в системах Torque Master I. Не подлежит замене на Torque Master II.

Коробки передач Bigfoot для подвесных четырехтактных Mercury 40–60 л.с.

Блок редуктора в сборе



1667- 9011G90

Черный, передаточное число 2,33:1. Вал длиной 20". Шестерня, 12 зубьев.

Подходит для подвесных четырехтактных Mercury Bigfoot 40–60 л.с. (с/н 1C033810 и ниже Bigfoot)

Коробки передач для подвесных четырехтактных Mercury 75, 90 и 115 л.с.

Блок редуктора в сборе



1667- 9011J 2

Черный, передаточное число 2,07:1. Вал длиной 20". Шестерня, 14 зубьев.

Подходит для подвесных четырехтактных 4-цилиндровых Mercury 75–115 л.с. (с/н 0G960500 – 0T598999)

1600-888845T01

Черный, передаточное число 2,07:1. Вал длиной 20". Шестерня, 14 зубьев.

Подходит для подвесных четырехтактных 4-цилиндровых Mercury 115 л.с. (с/н 0T801000 – выше)

1600-888845T02

Черный, передаточное число 2,07:1. Сверхдлинный вал (25"). Шестерня, 14 зубьев.

Подходит для подвесных четырехтактных 4-цилиндровых Mercury 115 л.с. (с/н 0T801000 – выше)

1667- 9011J29

Черный, передаточное число 2,33:1. Вал длиной 20". Шестерня, 12 зубьев.

Подходит для подвесных четырехтактных 4-цилиндровых Mercury 75–90 л.с. (с/н 0T599000 – 0T800999)

1600-888845T03

Черный, передаточное число 2,33:1. Вал длиной 20". Шестерня, 12 зубьев.

Подходит для подвесных четырехтактных 4-цилиндровых Mercury 75–90–115 л.с. (с/н 1B172291 – 1B366822)

Коробки передач для подвесных четырехтактных Mercury 150 л.с.

Блок редуктора в сборе



1600-8M0099218

Черный, передаточное число 1,92:1. Вал длиной 20". Шестерня, 13 зубьев. Подходит для подвесных четырехтактных 4-цилиндровых Mercury 150 л.с. (с/н 2В138363 – выше)

1600-8M0099221

Черный, передаточное число 1,92:1. Сверхдлинный вал (25"). Шестерня, 13 зубьев. Подходит для подвесных четырехтактных 4-цилиндровых Mercury 150 л.с. (с/н 2В138363 – выше)

Коробки передач для подвесных Verado 135–200 л.с. L4.

Блок редуктора в сборе



1600-880686T23

Черный, ПРВ, передаточное число 1,85:1. Вал длиной 20" (L). Шестерня, 13 зубьев. Подходит для Mercury 135, 150, 175, 200 л.с. L4 Verado.

1600-880686T24

Черный, ПРВ, передаточное число 1,85:1. Сверхдлинный вал 25" (XL). Шестерня, 13 зубьев. Подходит для Mercury 135, 150, 175, 200 л.с. L4 Verado

1600-880686T25

Черный, ЛЕВ, передаточное число 1,85:1. Сверхдлинный вал 25" (CXL). Шестерня, 13 зубьев. Подходит для Mercury 135, 150, 175, 200 л.с. L4 Verado

Коробки передач для подвесных Verado 200–275 л.с. L6.

Блок редуктора в сборе



1600-880686T13

Черный, 1,85:1 передаточное число, 20 дюймов. Шестерня, 13 зубьев. (модель L) длина вала, правое вращение. Подходит для 6-цилиндрового Verado с центральной частью диаметром 4,80 дюйма

1600-880686T14

Черный, передаточное число 1,85:1, 25 дюймов. Шестерня, 13 зубьев. (модель XL) длина вала, правое вращение. Подходит для 6-цилиндрового Verado с центральной частью диаметром 4,80 дюйма

1600-880686T15

Черный, передаточное число 1,85:1, 25 дюймов. Шестерня, 13 зубьев. (модель CXL) длина вала, левое контрвращение. Подходит для 6-цилиндрового Verado с центральной частью диаметром 4,80 дюйма

1600-880686T16

Черный, передаточное число 1,85:1, 30 дюймов. Шестерня, 13 зубьев. (модель XXL) длина вала, правое вращение. Подходит для 6-цилиндрового Verado с центральной частью диаметром 4,80 дюйма

1600-880686T17

Черный, передаточное число 1,85:1, 30 дюймов. Шестерня, 13 зубьев. (модель CXXL) длина вала, левое контрвращение. Подходит для 6-цилиндрового Verado с центральной частью диаметром 4,80 дюйма

Коробки передач для подвесных Verado 300 л.с. L6.

Блок редуктора в сборе



1600-880686T54

Черный, передаточное число 1,75:1, 20 дюймов. Шестерня, 12 зубьев (модель L), длина вала, правое контрвращение. Подходит для 6-цилиндрового Verado с центральной частью диаметром 4,80 дюйма.

1600-880686T57

Черный, передаточное число 1,75:1, 20 дюймов, шестерня, 12 зубьев (модель CL) длина вала, левое контрвращение. Подходит для 6-цилиндрового Verado с центральной частью диаметром 4,80 дюйма.

Подвесные двигатели

1600-880686T55

Черный, передаточное число 1,75:1, 20 дюймов, шестерня, 12 зубьев (модель XL) длина вала, правое контрвращение.

Подходит для 6-цилиндрового Verado с центральной частью диаметром 4,80 дюйма.

1600-880686T58

Черный, передаточное число 1,75:1, 25 дюймов, шестерня, 12 зубьев (модель SXL) длина вала, левое контрвращение.

Подходит для 6-цилиндрового Verado с центральной частью диаметром 4,80 дюйма.

1600-880686T56

Черный, передаточное число 1,75:1, 30 дюймов, шестерня, 12 зубьев (модель XXL) длина вала, правое контрвращение.

Подходит для 6-цилиндрового Verado с центральной частью диаметром 4,80 дюйма.

1600-880686T59

Черный, передаточное число 1,75:1, 30 дюймов, шестерня, 12 зубьев (модель SXXL) длина вала, левое контрвращение.

Подходит для 6-цилиндрового Verado с центральной частью диаметром 4,80 дюйма.

MerCruiser

Свечи зажигания – MerCruiser

Свеча зажигания

**33-8M0129146**

AC, 41-983 (платиновая)

Подходит к MCM 496 Mag и HO и MIE на 8.1L и HO

Цена определяется отдельно, продается в следующем объеме: 4

33-862029

AC, MR43LTS

Цена определяется отдельно, продается в следующем объеме: 8

33-898264001

AC, MR43T

Цена определяется отдельно, продается в следующем объеме: 8

33-813425

NGK, AR6FS

Цена определяется отдельно, продается в следующем объеме: 10

33-8M0095454

NGK, BPR5EFS-13

Подходит к двигателям Mercury MCM 4.5L и 6.2L

Цена определяется отдельно, продается в следующем объеме: 10

33-8M0114747

NGK, BPR6ES

Цена определяется отдельно, продается в следующем объеме: 4

33-816336Q

NGK, BPR6EFS

Цена определяется отдельно, продается в следующем объеме: 10

33-97389

NGK, BPR6FS

Цена определяется отдельно, продается в следующем объеме: 10

33-813471 1

NGK, BR6ES

Цена определяется отдельно, продается в следующем объеме: 4

33-813415

NGK, B8S

Цена определяется отдельно, продается в следующем объеме: 10

33-8M2018369

NGK, ITR4A15 (Iridium)

Подходит к двигателям MCM/MIE 4.3L, 5.0L, 5.7L и 6.2L MPI 2001 г. и новее с блоком управления 555 ECM. Примечание: Заменяет AC# 41-101, 41-932 и 41-993

Цена определяется отдельно, продается в следующем объеме: 4

33-813421 4

NGK, R5673-8

Цена определяется отдельно, продается в следующем объеме: 4

33-8M0046007

NGK, TR51X (Iridium)

Заменяет 33-803990 NGK# BPR5EFVX

Цена определяется отдельно, продается в следующем объеме: 4

Свеча зажигания – магазинная упаковка

**33-8M0058932**

NGK ITR4A15

Упаковка для продажи

Цена определяется отдельно, продается в следующем объеме: 25

33-59571B

NGK, BR6FS, проверьте и установите зазор согласно данным в руководстве пользователя или на ярлыке с информацией о контроле выхлопа (при наличии).

25 свечей зажигания в одной заводской упаковке.

Цена определяется отдельно, продается в следующем объеме: 25

Таблица свечей зажигания – MerCruiser

Таблица свечей зажигания MCM

Модель	Ид. № в табл./ кол-во цил.	Тип зажигания	Диапазон годов	Диапазон # серий	Свеча зажигания	Зазор свечи зажигания
100 (Vazer)	98/ L4	Delco – HEI	2007 - 2009	1A035000 и выше	33-896329818	0.035
110	153/ L4	Delco	1963 - 1966	1537370 - 2044033	33-813471 1	0.035
120	153/ L4	Delco	1964 - 1974	1666601 - 3825578	33-813471 1	0.035
120	153/ L4	Delco	1974 - 1986	3825579 - 0B531853	33-898264001	0.035
2.5L	153/ L4	Delco	1987 - 1989	0B531854 - 0C853255	33-898264001	0.035
140	181/ L4	Delco	1968 - 1974	2508261 - 3826282	33-813471 1	0.035
140	181/ L4	Delco	1974 - 1986	3826283 - 0B450800	33-898264001	0.035
3.0L	181/ L4	Delco	1987 - 1989	0B450801 - 0C856558	33-898264001	0.035
3.0L	181/ L4	Prestolite	1990 - 1991	0C856559 - 0D504541	33-898264001	0.035
3.0L	181/ L4	Delco Digital	1990 - 1991	0C856559 - 0D504541	33-898264001	0.035

Не все перечисленные детали доступны на рынках Европы, СНГ, Африки и Ближнего Востока. Для получения дополнительной информации обратитесь в местный офис Mercury, Mariner, MerCruiser или Quicksilver.

Модель	Ид. № в табл./ кол-во цил.	Тип зажигания	Диапазон годов	Диапазон # серий	Свеча зажигания	Зазор свечи зажигания
3.0L	181/ L4	EST	1991 - 1994	0D504542 - 0F603999	33-816336Q	0.035
3.0L	181/ L4	EST	1998	0L010042 - 0L340999	33-816336Q	0.035
3.0L	181/ L4	EST	1999 - 2016	0L341000 - 2A506300	33-862029	0.045
3.0L MPI	181/ L4	EST	2008 - 2016	1A072812 - 2A502810	33-862029	0.045
3.0LX	181/ L4	Prestolite	1990 - 1991	0C856559 - 0D504541	33-898264001	0.035
3.0LX	181/ L4	Delco Digital	1990 - 1991	0C856559 - 0D504541	33-816336Q	0.035
3.0LX	181/ L4	EST	1991 - 1997	0D504542 - 0K999999	33-816336Q	0.035
165	224/ L4	Delco	1987	0B434940 - 0B77451	33-97389	0.035
170	224/ L4	Delco	1985 - 1986	6916779 - 0B434940	33-97389	0.035
180	224/ L4	Delco и Prestolite	1987	0B436391 - 0B775248	33-97389	0.035
190	224/ L4	Delco	1985 - 1986	6916779 - 0B436390	33-97389	0.035
3.7L	224/ L4	Delco	1988 - 1989	0B774252 и выше	33-97389	0.035
3.7LX	224/ L4	Delco и Prestolite	1988 - 1989	0B775249 и выше	33-97389	0.035
470	224/ L4	Delco	1976 - 1984	4208730 - 6916778	33-97389	0.035
485	224/ L4	Delco	1980 - 1982	5685394 - 6218036	33-97389	0.035
488	224/ L4	Delco	1983 - 1984	6170297 - 6916778	33-97389	0.035
140	194/ L6	Delco	1963	1538930 - 1725960	33-813471 1	0.035
150	230/ L6	Delco	1964 - 1966	1666495 - 2048046	33-813471 1	0.035
160	250/ L6	Delco	1967 - 1969	2048022 - 2770031	33-813471 1	0.035
165	250/ L6	Delco	1970	2770032 - 2771483	33-813471 1	0.035
165	250/ L6	Delco	1971 - 1981	2771484 - 5813433	33-898264001	0.035
200	292/ L6	Delco	1969	2453769 - 2712072	33-813471 1	0.035
185 (4 башп.)	229/ V-6	Prestolite	1983 - 1984	6330183 - 6919655	33-898264001	0.035
175	262/ V-6	Thunderbolt IV	1987	0B527955 - 0B773242	33-898264001	0.035
185 (2 башп.)	262/ V-6	Thunderbolt IV	1985 - 1987	6919656 - 0B527954	33-898264001	0.035
205	262/ V-6	Thunderbolt IV	1985 - 1987	0A331455 - 0B775129	33-898264001	0.035
262 мар.(TBI)(Gen+)	262/ V-6	Delco – HEI	1996 - 1997	0F803800 - 0K999999	33-862029	0.045
4.3L	262/ V-6	Thunderbolt IV	1988 - 1993	0B773243 - 0F000877	33-898264001	0.035
4.3L	262/ V-6	Thunderbolt IV	1993 - 1996	0F000878 - 0F802999	33-898264001	0.040
4.3L (Gen +)	262/ V-6	Thunderbolt V	1998 - 2004	0L010044 - 0W300012	33-862029	0.045
4.3L TKS	262/ V-6	Thunderbolt V	2004 - 2015	0W300013 - 2A454127	33-862029	0.060
4.3L EFI (Gen+)(TBI)	262/ V-6	Delco и Mercury – HEI	1998 - 2001	0L012009 - 0M299999	33-862029	0.045
4.3L MPI	262/ V-6	Delco – HEI	2002 - 2016	0M300000 - 2A506375	33-8M2018369	0.060
4.3L MPI EC	262/ V-6	Delco – HEI	2011 - 2016	1A637496 - 2A528897	33-8M2018369	0.060
4.3LH (Gen +)	262/ V-6	Thunderbolt IV	1998 - 2002	0L010044 - 0M614999	33-862029	0.045
4.3LX	262/ V-6	Thunderbolt IV	1988 - 1993	0B775130 - 0F001219	33-898264001	0.035
4.3LX	262/ V-6	Thunderbolt IV	1993 - 1996	0F001220 - 0F802999	33-898264001	0.040
4.3LX (Gen +)	262/ V-6	Thunderbolt IV	1996 - 1997	0F803000 - 0K999999	33-862029	0.045
4.3LXH (Gen +)	262/ V-6	Thunderbolt IV	1996 - 1997	0F803000 - 0K999999	33-862029	0.045
4.5L MPI	275/ V6	Mercury	2014 - 2018	2A441953 и выше	33-8M0095454	0.051
215 MCM и MIE (Ford)	302/ V-8	Autolite	1970 - 1972	2781153 - 3563181	Н/Д	0.030
215 MCM и MIE (Ford)	302/ V-8	Mallory	1970 - 1972	2781153 - 3563181	33-813425	0.030
225 MCM и MIE (Ford)	302/ V-8	Все	1973 - 1974	3385721 - 4166999	33-813425	0.030
888 (Ford)	302/ V-8	Все	1971 - 1977	3108723 - 4887829	33-813425	0.030
190 (8-цил.)	283/ V-8	Delco	1963 - 1964	1564539 - 1730903	Н/Д	0.035
198 MIE	305/ V-8	Mallory	1977	4776402 - 4931099	33-898264001	0.035
200	305/ V-8	Thunderbolt IV	1985 - 1987	6899058 - 0B774444	33-898264001	0.035
228	305/ V-8	Mallory	1977 - 1982	4765100 - 6218461	33-898264001	0.035

Модель	Ид. № в табл./ кол-во цил.	Тип зажигания	Диапазон годов	Диапазон # серий	Свеча зажигания	Зазор свечи зажигания
228	305/ V-8	Thunderbolt IV	1983 - 1984	6218462 - 6899268	33-898264001	0.035
228 MIE	305/ V-8	Mallory	1977 - 1980	4765100 - 5907057	33-898264001	0.035
230	305/ V-8	Thunderbolt IV	1985 - 1987	6899269 - 0B773739	33-898264001	0.035
230 MIE (ЛЕВ)	305/ V-8	Thunderbolt IV	1981 - 1987	5907058 - 0B788151	33-898264001	0.035
230 MIE (ПРВ)	305/ V-8	Thunderbolt IV	1981 - 1987	5907058 - 0B788151	33-898264001	0.035
5.0L	305/ V-8	Thunderbolt IV	1988 - 1995	0B774445 - 0F600999	33-898264001	0.035
5.0L (Gen +)	305/ V-8	Thunderbolt V	1998 - 2004	0L015751 - 0W300009	33-862029	0.045
5.0L TKS	305/ V-8	Thunderbolt V	2004 - 2010	0W300010 - 1A607561	33-862029	0.060
5.0L EFI (Gen +)	305/ V-8	Delco и Mercury – HEI	1998 - 2001	0L012052 - 0M299999	33-862029	0.045
5.0L MIE (ЛЕВ)	305/ V-8	Thunderbolt IV	1988	0B788152 - 0C396832	33-898264001	0.035
5.0L MIE (ПРВ)	305/ V-8	Thunderbolt IV	1988	0B788152 - 0C396832	33-898264001	0.035
5.0L MPI	305/ V-8	Delco – HEI	2002 - 2014	0M300000 - 2A445009	33-8M2018369	0.060
5.0L MPI EC	305/ V-8	Delco – HEI	2008 - 2014	1A300000 - 2A444777	33-8M2018369	0.060
5.0LX	305/ V-8	Thunderbolt IV	1988 - 1995	0B773740 - 0F600999	33-898264001	0.035
898	305/ V-8	Mallory	1977 - 1982	4762210 - 6218461	33-898264001	0.035
898	305/ V-8	Thunderbolt IV	1983 - 1984	6218462 - 6899057	33-898264001	0.035
225 (GM)	327/ V-8	Delco	1963 - 1969	1539620 - 2694014	Н/Д	0.035
225 MIE (GM)	327/ V-8	Thunderbolt	1968	2278647 - 2694014	33-813415	Неприменимо
250 MCM и MIE	327/ V-8	Thunderbolt	1968 - 1969	2314301 - 2639854	33-813415	Неприменимо
250	350/ V-8	Mallory	1977	4768000 - 4908849	33-898264001	0.035
255 MCM и MIE (GM)	350/ V-8	Mallory и Mercury	1975 - 1976	3258728 - 4767999	33-898264001	0.035
260	350/ V-8	Mallory	1978 - 1982	4908850 - 6218461	33-898264001	0.035
260	350/ V-8	Thunderbolt IV	1982 - 1987	6218462 - 0B773304	33-898264001	0.035
260 MIE (ЛЕВ)	350/ V-8	Thunderbolt IV	1981 - 1987	5907058 - 0B788151	33-898264001	0.035
260 MIE (ПРВ)	350/ V-8	Thunderbolt IV	1981 - 1987	5907058 - 0B788151	33-898264001	0.035
270 MCM и MIE	350/ V-8	Thunderbolt	1969 - 1972	2851074 - 3385720	33-813415	Неприменимо
280 TRS	350/ V-8	Mercury	1975	4176250 - 4499390	33-898264001	0.035
280 TRS	350/ V-8	Mallory	1976	4499391 - 4770199	33-898264001	0.035
300	350/ V-8	Thunderbolt IV	1985 - 1986	6668677 - 0B430367	33-898264001	0.035
320 EFI	350/ V-8	Thunderbolt IV	1987 - 1989	0A543604 - 0C622418	33-898264001	0.035
350 Mag. Alpha	350/ V-8	Thunderbolt IV и V	1986 - 1997	0A635178 - 0K999999	33-898264001	0.035
350 Mag. Alpha EFI (Gen+)	350/ V-8	Delco – HEI	1996	0K001509 - 0K999999	33-862029	0.045
350 Mag. Bravo MPI	350/ V-8	Delco – HEI	1995	0F415189 - 0F601999	33-898264001	0.035
350 Mag. Bravo MPI (Gen+)	350/ V-8	Delco – HEI	1996 - 1997	0F602000 - 0K999999	33-862029	0.045
350 Mag. EFI Ski	350/ V-8	Delco – HEI	1994 - 1997	0F215561 - 0K999999	33-862029	0.045
350 Mag. MPI (Gen+)	350/ V-8	Delco – HEI	1998	0L010019 - 0L325952	33-862029	0.045
350 Mag. MPI (Gen+)	350/ V-8	Mercury – HEI	1999 - 2001	0L325953 - 0M299999	33-862029	0.045
350 Mag. MPI	350/ V-8	Delco – HEI	2002 - 2015	0M300000 - 2A455872	33-8M2018369	0.060
350 Mag. MPI EC	350/ V-8	Delco – HEI	2008 - 2015	1A300000 - 2A455878	33-8M2018369	0.060
350 Mag. MPI Horizon	350/ V-8	Delco – HEI	2002 - 2007	0M300000 и выше	33-8M2018369	0.060
350 Mag. MPI Horizon MIE	350/ V-8	Mercury – HEI	1999 - 2001	0L304700 - 0M299999	33-8M0046007	0.045
350 Mag. MPI Horizon MIE	350/ V-8	Delco – HEI	2002 - 2007	0M300000 - 1A089999	33-8M2018369	0.060
350 Mag. MPI MIE (Gen+)	350/ V-8	Delco – HEI	1998	0L002008 - 0L302199	33-862029	0.045
350 Mag. MPI MIE (Gen+)	350/ V-8	Mercury – HEI	1998 - 2001	0L302200 - 0M299999	33-862029	0.045
350 Mag. MPI MIE	350/ V-8	Delco – HEI	2002 - 2007	0M300000 - 1A089999	33-8M2018369	0.060
350 Mag. MPI Ski	350/ V-8	Delco – HEI	1995 - 1996	0F350583 - 0F799999	33-898264001	0.035
350 Mag. MPI Ski (Gen+)	350/ V-8	Delco – HEI	1998	0L002600 - 0L304599	33-862029	0.045
350 Mag. MPI Ski (Gen+)	350/ V-8	Mercury – HEI	1999 - 2001	0L304600 - 0M299999	33-862029	0.045
350 Mag. MPI Ski	350/ V-8	Delco – HEI	2002 - 2007	0M300000 - 1A089999	33-8M2018369	0.060
350 Mag. Ski	350/ V-8	Thunderbolt IV и V	1991 - 1997	0D505450 - 0K999999	33-898264001	0.035
5.7L	350/ V-8	Thunderbolt IV и V	1988 - 1997	0B773305 - 0K999999	33-898264001	0.035
5.7L (Gen +)	350/ V-8	Thunderbolt V	1998 - 2004	0L010037 - 0W300754	33-862029	0.045

Не все перечисленные детали доступны на рынках Европы, СНГ, Африки и Ближнего Востока. Для получения дополнительной информации обратитесь в местный офис Mercury, Mariner, MerCruiser или Quicksilver.

Модель	Ид. № в табл./ кол-во цил.	Тип зажигания	Диапазон годов	Диапазон # серий	Свеча зажигания	Зазор свечи зажигания
5.7L TKS	350/ V-8	Thunderbolt V	2004 - 2009	0W300755 - 1A600136	33-862029	0.060
5.7L EFI	350/ V-8	Delco – HEI	1995 - 1997	0F225560 - 0K999999	33-898264001	0.035
5.7L EFI (Gen +)	350/ V-8	Delco и Mercury – HEI	1998 - 2001	0L010035 - 0M299999	33-862029	0.045
5.7L EFI MIE (Gen+)	350/ V-8	Delco – HEI	1997	0K040300 - 0K999999	33-862029	0.045
5.7L MIE (ЛЕБ)	350/ V-8	Thunderbolt IV	1988 - 1993	0B788152 - 0F024999	33-898264001	0.035
5.7L MIE (ППБ)	350/ V-8	Thunderbolt IV	1988 - 1993	0B788152 - 0F024999	33-898264001	0.035
5.7L MIE	350/ V-8	Thunderbolt IV	1993 - 1995	0F025000 - 0K999999	33-898264001	0.035
5.7L MIE (Gen+)	350/ V-8	Thunderbolt V	1998 - 2004	0L002003 - 0W090899	33-862029	0.045
5.7L MIE TKS	350/ V-8	Thunderbolt V	2004 - 2010	0W090900 - 1A092388	33-862029	0.060
5.7L MPI Horizon MIE	350/ V-8	Delco – HEI	2008 - 2015	1A090000 - 2A455371	33-8M2018369	0.060
5.7L MPI MIE	350/ V-8	Delco – HEI	2008 - 2015	1A090000 - 2A455523	33-8M2018369	0.060
5.7L MPI MIE EC	350/ V-8	Delco – HEI	2008 - 2016	1A090000 - 2A455371	33-8M2018369	0.060
5.7L MPI Tow Sports	350/ V-8	Delco – HEI	2008 - 2016	1A090000 - 2A455977	33-8M2018369	0.060
5.7L MPI Tow Sports EC	350/ V-8	Delco – HEI	2008 - 2015	1A090000 - 2A452508	33-8M2018369	0.060
5.7L Ski	350/ V-8	Prestolite и Mallory	1985 - 1995	0A338553 - 0F775199	33-898264001	0.035
5.7L Ski	350/ V-8	Thunderbolt IV и V	1987 - 1997	0B514627 - 0K999999	33-898264001	0.035
5.7L Ski	350/ V-8	Thunderbolt V	1998 - 2004	0L002005 - 0W090899	33-862029	0.045
5.7L Ski TKS	350/ V-8	Thunderbolt V	2004 - 2011	0W090900 - 1A092837	33-862029	0.060
5.7LX	350/ V-8	Thunderbolt V	1996 - 1997	0F601000 - 0K999999	33-898264001	0.035
5.7LX Bravo EFI (Gen +)	350/ V-8	Delco – HEI	1996 - 1997	0F800300 - 0K999999	33-862029	0.045
5.7LX EFI	350/ V-8	Delco – HEI	1996 - 1997	0F752400 - 0K999999	33-898264001	0.035
Black Scorpion Ski (Gen+)	350/ V-8	Delco – HEI	1996 - 2002	0F800000 - 0M391599	33-862029	0.045
Black Scorpion Ski (Gen+)	350/ V-8	Delco – HEI	2003 - 2007	0M391600 - 0W698432	33-8M2018369	0.060
Scorpion 350	350/ V-8	Delco – HEI	2008 - 2015	0W698433 - 2A460164	33-8M2018369	0.060
Scorpion 350 EC	350/ V-8	Delco – HEI	2008 - 2015	0W698433 - 2A460148	33-8M2018369	0.060
233 MCM и MIE (Ford)	351/ V-8	Mercury и Prestolite	1975 - 1977	4173000 - 4902304	33-813425	0.030
255 MIE и MCM (Ford)	351/ V-8	Mallory и Mercury	1973 - 1980	3258728 - 5907057	33-813425	0.030
377 Mag	377/ V-8	Delco – HEI	2008 - 2015	1A300000 - 2A455858	33-8M2018369	0.060
377 Mag EC	377/ V-8	Delco – HEI	2008 - 2015	1A300000 - 2A455601	33-8M2018369	0.060
377 Scorpion MCM	377/ V-8	Delco – HEI	1999 - 2005	0L416146 - 0M907201	33-862029	0.045
377 Scorpion Ski	377/ V-8	Delco – HEI	1997 - 1998	0K000656 - 0L600314	33-862029	0.045
6.2L MPI (Mercury)	377/ V-8	Mercury	2015 - 2018	2A456613 и выше	33-8M0095454	0.051
MX 6.2L MPI	377/ V-8	Mercury – HEI	2000 - 2001	0L680003 - 0M299999	33-862029	0.045
MX 6.2L MPI	377/ V-8	Delco – HEI	2002 - 2007	0M300000 - 1A299999	33-8M2018369	0.060
MX 6.2L MPI Horizon	377/ V-8	Delco – HEI	2002 - 2007	0M300000 и выше	33-8M2018369	0.060
MX 6.2L MPI Horizon MIE	377/ V-8	Delco – HEI	2002 - 2015	0M300000 - 2A452368	33-8M2018369	0.060
MX 6.2L MPI MIE	377/ V-8	Mercury – HEI	1999 - 2001	0L670000 - 0M299999	33-862029	0.045
MX 6.2L MPI MIE	377/ V-8	Delco – HEI	2002 - 2007	0M300000 и выше	33-8M2018369	0.060
6.2L MPI MIE EC	377/ V-8	Delco – HEI	2008 - 2015	1A090000 - 2A455246	33-8M2018369	0.060
MX 6.2L MPI Ski	377/ V-8	Delco – HEI	2002 - 2007	0M317000 - 0W689999	33-8M2018369	0.060
MX 6.2L Blk Scorpion Ski	377/ V-8	Delco – HEI	2001 - 2002	0L670015 - 0M391599	33-862029	0.045
MX 6.2L Blk Scorpion Ski	377/ V-8	Delco – HEI	2003 - 2007	0M391750 - 0W698432	33-8M2018369	0.060
Scorpion 377	377/ V-8	Delco – HEI	2008 - 2015	0W698433 - 2A460138	33-8M2018369	0.060
Scorpion 377 HO EC	377/ V-8	Delco – HEI	2009 - 2010	1A091488 - 1A092170	33-8M2018369	0.060
325 MCM и MIE	427/ V-8	Thunderbolt	1969 - 1974	2278747 и выше	33-813421 4	0.035
330 MCM и MIE	454/ V-8	Mallory	1977 - 1981	4623115 - 6083144	33-898264001	0.035
330 MCM и MIE	454/ V-8	Thunderbolt	1977 - 1981	4623115 - 6083144	33-813421 4	0.035
330	454/ V-8	Thunderbolt IV	1982 - 1987	6083145 - 0B816540	33-898264001	0.035
340 MIE	454/ V-8	Thunderbolt IV	1981 - 1987	5889914 - 0B788365	33-898264001	0.035
350 MIE	454/ V-8	Thunderbolt	1974 - 1976	3780450 - 4623109	33-813421 4	0.035
370 TRS	454/ V-8	Mallory	1978 - 1985	4179554 - 6721527	33-813421 4	0.035

Модель	Ид. № в табл./ кол-во цил.	Тип зажигания	Диапазон годов	Диапазон # серий	Свеча зажигания	Зазор свечи зажигания
370 TRS	454/ V-8	Holley	1978 - 1985	4883520 - 6721527	33-898264001	0.035
370 TRS	454/ V-8	Thunderbolt IV	1985 - 1987	6721528 - 0B714586	33-898264001	0.035
400 TRS	454/ V-8	Mallory	1980 - 1986	5668232 - 0B457644	33-813421 4	0.035
400 TRS	454/ V-8	Holley	1980 - 1986	5668232 - 0B457644	33-898264001	0.035
420	454/ V-8	Thunderbolt IV	1987 - 1989	0A398941 - 0B622418	33-898264001	0.035
425	454/ V-8	Thunderbolt IV	1990 - 1993	0B622419 - 0D937011	33-898264001	0.035
440 TRS	454/ V-8	Mallory	1983 - 1986	6181070 - 0B485220	33-813421 4	0.035
440 TRS	454/ V-8	Holley	1983 - 1986	6181070 - 0B485220	33-898264001	0.035
450	454/ V-8	Thunderbolt IV	1995 - 1996	0F347100 - 0F347277	33-898264001	0.035
454 Mag. Alpha	454/ V-8	Thunderbolt IV	1986 - 1988	0A631894 - 0B785148	33-898264001	0.035
454 Mag. Bravo	454/ V-8	Thunderbolt IV	1988 - 1997	0B721206 - 0K999999	33-898264001	0.035
454 Mag. EFI	454/ V-8	Delco - HEI	1994 - 1996	0F115700 - 0F802349	33-898264001	0.035
454 Mag. EFI Ski	454/ V-8	Delco - HEI	1995 - 1996	0F215800 - 0F820099	33-898264001	0.035
454 Mag. MPI	454/ V-8	Delco - HEI	1996 - 2001	0F802350 - 0M024999	33-898264001	0.040
454 Mag. MPI Horizon MIE	454/ V-8	Delco - HEI	1998 - 2001	0L002200 - 0L674000	33-898264001	0.040
454 Mag. MPI Ski	454/ V-8	Delco - HEI	1996 - 1997	0F820100 - 0K999999	33-898264001	0.040
525 SC	454/ V-8	Thunderbolt IV	1991 - 1999	0D456000 - 0L415623	33-898264001	0.035
7.4L Bravo	454/ V-8	Thunderbolt IV	1988 - 1997	0B771113 - 0K999999	33-898264001	0.035
7.4L EFI MIE	454/ V-8	Delco - HEI	1996 - 1997	0F874815 - 0K999999	33-898264001	0.035
7.4L MIE	454/ V-8	Thunderbolt IV и V	1981 - 1997	5889914 - 0K999999	33-898264001	0.035
7.4L MPI (L29)	454/ V-8	Delco - HEI	1998 - 2001	0L010003 - 0M024330	33-816336Q	0.045
7.4L MPI MIE	454/ V-8	Delco - HEI	1995 - 1997	0F563052 - 0K999999	33-898264001	0.035
7.4L MPI MIE (L29)	454/ V-8	Delco - HEI	1998 - 2001	0L002006 - 0L674613	33-816336Q	0.045
7.4LX Bravo EFI	454/ V-8	Delco - HEI	1996 - 1997	0F820000 - 0K999999	33-898264001	0.035
7.4LX Bravo MPI	454/ V-8	Delco - HEI	1996 - 1997	0F602010 - 0K999999	33-898264001	0.035
390	482/ V-8	Thunderbolt	1969 - 1970	2781129 - 2825059	Н/Д	0.035
460 TRS	482/ V-8	Mallory и Holley	1983 - 1986	6180970 - 6181046	33-813421 4	0.035
496 Mag и HO	496/ V-8	Delco	2001 - 2010	0M025000 - 1A352731	33-8M0129146	0.060
496 Mag и HO EC	496/ V-8	Delco	2008 - 2010	1A066166 - 1A350440	33-8M0129146	0.060
8.1S и HO MIE	496/ V-8	Delco	2001 - 2010	0M026000 - 1A380318	33-8M0129146	0.060
8.1S и HO MIE EC	496/ V-8	Delco	2008 - 2010	0W697154 - 1A380251	33-8M0129146	0.060
500	502/ V-8	Thunderbolt IV	1994 - 1998	0F213293 - 0L001772	33-898264001	0.035
500 (Gen +)	502/ V-8	Thunderbolt IV	1999	0L414639 - 0L601036	33-898264001	0.035
500 EFI	502/ V-8	Delco - HEI	1998 - 2005	0L001477 и выше	33-898264001	0.035
502 Mag.	502/ V-8	Thunderbolt IV	1990 - 1993	0C878221 - 0F114528	33-898264001	0.035
502 Mag. EFI	502/ V-8	Delco - HEI	1993 - 1996	0D840650 - 0F802599	33-898264001	0.035
502 Mag. MPI	502/ V-8	Delco - HEI	1996 - 2001	0F802600 - 0M024999	33-898264001	0.040
525 EFI	502/ V-8	Mercury - HEI	2003 - 2018	0M900146 и выше	33-8M0114747	0.035
575 SCi	502/ V-8	Delco - HEI	2000 - 2005	0L306696 - 0M950526	33-813421 4	0.040
600 SC	502/ V-8	Thunderbolt IV	1991 - 1993	0D456489 - 0D763875	33-898264001	0.035
600 SC	502/ V-8	Thunderbolt IV	1993 - 1996	0D763876 - 0F877642	33-813421 4	0.035
8.2L Mag	502/ V-8	Mercury - HEI	2010 - 2018	1A351597 и выше	33-8M0114747	0.060
8.2L Mag EC	502/ V-8	Mercury - HEI	2010 - 2018	1A350340 и выше	33-8M0114747	0.060
8.2L MIE	502/ V-8	Thunderbolt IV и V	1990 - 1996	0C878221 - 0F819619	33-898264001	0.035
8.2L MIE	502/ V-8	Mercury - HEI	2010 - 2018	1A350802 и выше	33-8M0114747	0.060
8.2L MIE EC	502/ V-8	Mercury - HEI	2010 - 2018	1A350802 и выше	33-8M0114747	0.060
8.2L MPI MIE	502/ V-8	Delco - HEI	1996 - 2001	0F819620 - 0L674200	33-898264001	0.040
500 Bulldog	540/ V-8	Thunderbolt IV	1990 - 1996	0C577003 - 0F745405	33-898264001	0.035
500 Bulldog	540/ V-8	Thunderbolt IV	1997 - 2001	0K000248 - 0M050281	33-898264001	0.040
575	540/ V-8	Thunderbolt IV	1986 - 1992	0A677429 - 0D763716	33-813421 4	0.035

Не все перечисленные детали доступны на рынках Европы, СНГ, Африки и Ближнего Востока. Для получения дополнительной информации обратитесь в местный офис Mercury, Mariner, MerCruiser или Quicksilver.

Модель	Ид. № в табл./ кол-во цилиндров	Тип зажигания	Диапазон годов	Диапазон # серий	Свеча зажигания	Зазор свечи зажигания
800SC	572/ V-8	Thunderbolt IV	1993 - 1996	0D763836 - 0F877725	33-813421 4	0.035
800SC	572/ V-8	Thunderbolt IV	1997 - 2018	0K000223 и выше	33-813421 4	0.040

Крышки для двигателей по заказу

Крышка двигателя с языками пламени



879147T94

Хотите получить самый горячий лодочный двигатель? Добавьте огня на его крышку. Вы определенно привлечете всеобщее внимание на следующей встрече с друзьями.

Подходит ко всем моделям Scorpion 1995 г. и новее. Примечание. Эмблема Scorpion не включена.

Крышка двигателя – Голубое пламя



8M0079198

Крышка двигателя с индивидуальным дизайном — рисунком синего пламени, нанесенном с помощью аэрографа. Поскольку рисунок наносится вручную, между частями будут видимые различия. Этот дизайн такой же, который используется на некоторых двигателях серии Plus.

Подходит двигателей 4,3 MPI, 5,0 MPI, 350 MAG и 377 MAG MerCruiser, выпущенных в 2001–2015 гг. без электронного управления трансмиссией. Также подходит для двигателей 4,3 л, 350, 357 и 383.

Крышка двигателя – Красное пламя



8M0103982

Крышка двигателя с индивидуальным дизайном — рисунком красного пламени, нанесенном с помощью аэрографа. Поскольку рисунок наносится вручную, между частями будут видимые различия. Этот дизайн такой же, который используется на некоторых двигателях серии Plus.

Подходит двигателей 4,3 MPI, 5,0 MPI, 350 MAG и 377 MAG MerCruiser, выпущенных в 2001–2015 гг. без электронного управления трансмиссией. Также подходит для двигателей 4,3 л, 350, 357 и 383.

Комплект подшипников

Комплект карданных подшипников



30-879194A00

Комплект самосмазывающихся подшипников позволяет приспособить новые приводы XR/XZ к работе с более ранними моделями транцевых плит Bravo и обеспечить необходимый зазор для большего по размеру карданного шарнира в новых приводах XR/XZ.

Подходят к транцевым плитам Bravo

Комплект ограничительных проставок (наклон вверх)

Ограничивает диапазон наклона (поднятия), чтобы колонка не ударялась о платформу для купания.

Комплект проставок ограничения дифференциала



15768A 3

2 в комплекте

Подходит к двигателям Alpha One, Gen II (1987 г. и новее) и Bravo.

Комплекты ограничительных проставок в дифференциале

Уменьшают «подъем кормы», не позволяя колонке преодолеть последние несколько градусов для максимального угла дифференциала вниз. Дополнительные подробности см. в сервисном бюллетене для MerCruiser № 94-1.

Комплект проставок ограничения дифференциала



23-806445A 1

Комплект внутренних цилиндров, для отрицательного предела дифференциала от 0.750" (19 мм) до 1.00" (25 мм).

Подходит к колонкам Bravo (с/н 0F214599 и ниже)

Зажимы для перевозки

Для поддержания колонки в поднятом положении при перевозке.

Зажим для перевозки



817019Q 2

Подходит к приводам MC-I, R, MR, Alpha, Bravo и Vazer.

Цена определяется и упаковка выполняется для следующего объема: 2

Quicksilver Branded, Защитная пластиковая упаковка Упаковано и готово к продаже.

Комплекты для мониторинга трансмиссионного масла

Комплект монитора трансмиссионного масла



806193A49

Устанавливается на внутреннем транце, присоединяется изнутри к корпусу верхнего карданного вала. Включает датчик предупреждения о низком уровне трансмиссионного масла, который соединяется с предупредительной аудиосистемой двигателя. Для функции предупреждения требуется, чтобы на двигателе была установлена звуковая система предупреждения.

Подходит к Alpha One Gen II (с/н 0D491000 и выше).

Комплект резервуара трансмиссионного масла



865585A02

Комплект резервуара на 1 кварту с поплавковым переключателем. Разработан на замену меньшего прямоугольного резервуара для увеличения объема трансмиссионного масла.

Подходит к колонкам Bravo, работающим при повышенных нагрузках в сложных условиях эксплуатации.

**Комплект перемещения резервуара
трансмиссионного масла****806054A 1**

Комплект для перемещения резервуара. Используется для перемещения «квадратной» бутылки-резервуара: из двигателя на транец. Комплект следует использовать тогда, когда установка какого-либо иного вспомогательного комплекта будет мешать установке резервуара в положении, предусмотренном производителем.

Подходит к моделям Alpha и Bravo (1994 г. и новее)

Датчики для двойной станции

Используются для замены заводских датчиков двигателя. Применяются при работе с приборами на двойной станции.

Датчик давления масла в двигателе**37293T**

Подходит к бензиновым двигателям MCM/MIE

Датчик температуры воды в двигателе**49734**

Применяется для измерения температуры в системах с двумя станциями
Подходит к двигателям MCM/MIE

Датчик давления масла в двигателе**87-805268**

Применяется в системах с двумя станциями
Подходит к дизельным двигателям MCM/MIE 1994 г. и новее

Комплекты поликлиновых ремней

При использовании одного из таких ремненных комплектов можно снять насос усилителя рулевого механизма второго двигателя MCM V-6 или V-8, используемого на лодках со сдвоенным двигателем. Если насос не снимается, смените пластиковую муфту шланга усилителя рулевого механизма на латунную. НЕ ВКЛЮЧАЙТЕ насос усилителя рулевого механизма на постоянную работу с пластиковой транспортировочной муфтой. Закажите ремной комплект или латунную муфту.

Комплект поликлиновых ремней и шкивов**889432A 1**

Подходит к двигателям Alpha MCM V-6 и V-8 (305 и 350 куб. дюйм.) 2002-2003 г. со стандартной системой охлаждения, если удален насос усилителя рулевого механизма (с/н 0M343008-0M999999).

Комплект поликлиновых ремней и шкивов**889433A 1**

Подходит к двигателям Alpha MCM V-6 и V-8 (305, 350 и 377 куб. дюйм.) 2002-2003 г. с закрытой системой охлаждения и двигателями Bravo, если удален насос усилителя рулевого механизма (с/н 0M343008-0M999999).

Комплект поликлиновых ремней**807901A 3**

Используется на сдвоенных двигателях, если удален насос усилителя рулевого механизма.

Подходит к двигателям Bravo MCM V-6 и V-8 (305 и 350 куб. дюйм.) со стандартной системой охлаждения. Также подходит к двигателям Bravo MCM 4.3L Bravo; 5.0L и 5.7L Alpha/Bravo с закрытой системой охлаждения. Информацию для конкретных моделей двигателей см. в таблице применений.

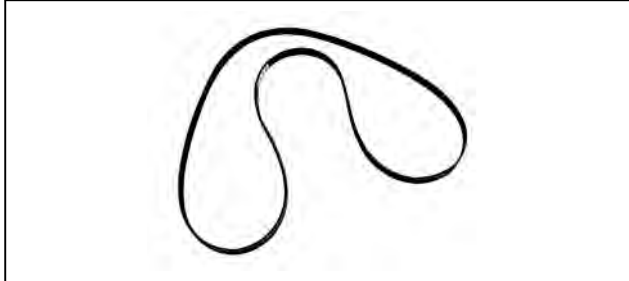
Поликлиновый ремень**57-865615Q08**

Длина 2535 мм

Подходит к двигателям Bravo MCM V-6 и V-8 (305, 350 и 377 куб. дюйм.) 1999-2002 г. при высоком расположении генератора, если удален насос усилителя рулевого механизма (с/н 0L619000-0M343007).

57-865615Q09

Длина – 1780 мм

Подходит к двигателям Alpha MCM V-6 и V-8 (305 и 350 куб. дюйм.) 1999-2001 г. при высоком расположении генератора (с/н 0L619000-0M320024)

57-865615Q07

Длина 2467 мм

Подходит к двигателям Bravo MCM V-8 (454 и 502 куб. дюйм.) 1998-2001 г. с поликлиновым ремнем, если удален насос усилителя рулевого механизма.

57-865615Q02

2285 мм в длину

Подходит к двигателям MIE 8.1S 2001-2004 гг. (с/н 0M025000-0W389999). Также подходит к двигателям MCM 496 Mag 2001-2005 гг. (с/н 0M025000-0W309999), в которых насос усилителя рулевого механизма снят.

Муфта шланга усил. рул. мех.**22-860099001**

Комплект обязателен, если оставляется насос усилителя рулевого механизма на втором двигателе при использовании двоярных двигателей. Соединяет шланги усилителя рулевого механизма.

Подходит ко всем двигателям MCM с усилителями рулевого механизма.

Таблица комплектов с поликлиновыми ремнями**Комплекты поликлиновых ремней для MCM**

Для использования в двигателях со снятым насосом усилителя рулевого механизма

Модель	Диапазон годов	Диапазон # серий	Комплект ремней	Латунная муфта (по заказу)
MCM V-6 (Gen +) Alpha	1996 - 1999	0F803000 - 0L619083	Н/Д	22-860099001
MCM V-6 (Gen +) Alpha	1999 - 2002	0L619084 - 0M320024	57-865615Q09	22-860099001
MCM V-6 (Gen +) Alpha	2002	0M320025 - 0M343007	57-865615Q09(1)	22-860099001
MCM V-6 (Gen +) Alpha, RWC	2002 - 2003	0M343008 - 0M999999	889432A 1	22-860099001
MCM V-6 (Gen +) Alpha, FWC	2002 - 2003	0M343008 - 0M999999	889433A 1	22-860099001
MCM V-6 (Gen +) Bravo	1996 - 1999	0F803000 - 0L619083	807901A 3	22-860099001
MCM V-6 (Gen +) Bravo	1999 - 2002	0L619084 - 0M320024	57-865615Q08	22-860099001
MCM V-6 (Gen +) Bravo	2002	0M320025 - 0M343007	57-865615Q08(2)	22-860099001
MCM V-6 (Gen +) Bravo	2002 - 2003	0M343008 - 0M999999	889433A 1	22-860099001
MCM V-8 (305 и 350 куб. дюйм.) Alpha	1997 - 1999	0K001506 - 0L618999	Н/Д	22-860099001
MCM V-8 (305 и 350 куб. дюйм.) Alpha	1999 - 2002	0L619000 - 0M320024	57-865615Q09	22-860099001
MCM V-8 (305 и 350 куб. дюйм.) Alpha	2002	0M320025 - 0M343007	57-865615Q09(1)	22-860099001
MCM V-8 (305 и 350 куб. дюйм.) Alpha, RWC	2002 - 2003	0M343008 - 0M999999	889432A 1	22-860099001
MCM V-8 (305 и 350 куб. дюйм.) Alpha, FWC	2002 - 2003	0M343008 - 0M999999	889433A 1	22-860099001
MCM V-8 (305 и 350 куб. дюйм.) Bravo	1998 - 1999	0K001506 - 0L618999	807901A 3	22-860099001
MCM V-8 (305, 350 и 377 куб. дюйм.) Bravo	1999 - 2002	0L619000 - 0M320024	57-865615Q08	22-860099001
MCM V-8 (305, 350 и 377 куб. дюйм.) Bravo	2002	0M320025 - 0M343007	57-865615Q08(2)	22-860099001
MCM V-8 (305, 350 и 377 куб. дюйм.) Bravo	2002 - 2003	0M343008 - 0M999999	889433A 1	22-860099001
MCM V-8 (454 куб. дюйм.)	1998 - 2001	0L010003 - 0M024999	57-865615Q07	22-860099001
MCM V-8 (496 куб. дюйм.)	2001 - 2003	0M025000 - 0W000004	57-865615Q02	22-860099001
MCM V-8 (502 куб. дюйм.)	1998 - 2001	0L017000 - 0M024999	57-865615Q07	22-860099001

(1) Комплект поликлиновых ремней 889432A 1: Закажите этот комплект ремней вместо указанного в списке, если в двигателе имеется желобчатый натяжной шкив диаметром 4-1/4" (108 мм).

(2) Комплект поликлиновых ремней 889433A 1: Закажите этот комплект ремней вместо указанного в списке, если в двигателе имеется желобчатый натяжной шкив диаметром 4-1/4" (108 мм).

Комплект глушителя воздухозаборника

Комплект глушителя – воздухозаборник



8M0063432

Уменьшает шум при всасывании через дроссельные заслонки при крейсерской скорости и средних об/мин. Не рекомендуется для установки на V-коллонках.

Доборудует на всех двигателях MCM/MIE 8.2L без глушителя воздухозабора

Комплект труб для забора воздуха

Комплект фильтра и труб для забора воздуха



8M0085794

Увеличивает воздушный поток для повышения турбоэффективности. Стандартное оборудование на текущих двигателях Tier 3.

Модифицирует все дизельные двигатели MCM/MIE V6 TDI Tier 2 с серийными номерами CEZ.

Комплект фитинга нагревателя для горячей воды

Включает необходимые фитинги для обеспечения средства доставки горячей воды до дальних мест.

Комплект фитингов для горячей воды



22-806836A 3

Подходит для двигателей MCM 3,0 L/LX (с/н от 0D616823 до 2A506300) 1992–2016 г. выпуска.

Комплект фитингов для горячей воды



879288A03

Подходит для двигателей MCM 3,0 MPI с контролем выхлопа, выпуска 2008–2016 г.

Комплект фитингов для горячей воды



22-8M0119308

Подходит к двигателям MCM V-6 и MCM/MIE V-8 (305, 350 и 377 куб. дюйм) MPI (с/н 0M300000 и выше) 2001–2016 г. выпуска. Также подходит к двигателям Mercury 4.5 и 6.2 MPI (2014 г. и новее)

Комплект фитингов для горячей воды



22-72932A 3

Подходит к двигателям MCM/MIE V-6 и V-8 (305, 350, 377, 454 и 502 куб. дюйм.) с устанавливаемым спереди теплообменником (с/н 0F490650 и выше), кроме MPI с/н 0M300000 и выше.

Комплект фитингов для горячей воды



22-806837A 1

Подходит к двигателям MCM 496 Mag и MIE 8.1S.

Комплект фитингов для горячей воды**22-8M0045175**

Подходит к MCM/MIE 8.2

Комплект фитингов для горячей воды**22-806837A 2**

Подходит к дизельным двигателям 1.7 MS и MI 120.

Комплект фитингов для горячей воды**805984A 1**

Для шланга нагревателя с ВД 5/8" (16 мм).

Подходит к дизельным моделям MCM/MIE D2.8L, D3.0L, D3.6L и D4.2L 1997 г. и старше

Комплект фитингов для горячей воды**889074A 1**

С клапаном отсечки, для шланга нагревателя с ВД 5/8" (16 мм)

Подходит к дизельным моделям MCM/MIE 2.0L, 2.8L и 4.2L 1998 г. и новее

Комплект фитингов для горячей воды**22-8M0094865**

Подходит к дизельным моделям MCM/MIE 3.0L V6 TDI

Таблица комплектов Т-фитингов для нагревателей воды**Т-фитинги для горячей воды в MCM**

Модель	Диапазон годов	Диапазон # серий	Комплект фитингов для горячей воды
MCM 4-цил. (153 и 181 куб. дюйм.)	1983 - 1991	6229718 - 0D616822	Н/Д
MCM 4-цил. (181 куб. дюйм.)	1992 - 2004	0D616823 - 0W301999	22-806836A 3
MCM 4-цил. (181 куб. дюйм.) TKS карб.	2005 - 2016	0W302000 - 2A506300	(7)
MCM 4-цил. (181 куб. дюйм.) MPI	2008 - 2016	1A072812 - 2A502810	879288A03(8)
MCM V-6 (229 куб. дюйм.)	1983 - 1984	6330183 - 6919655	Н/Д
MCM V-6 (262 куб. дюйм.)	1985 - 1991	0A331455 - 0D616517	Н/Д
MCM V-6 (262 куб. дюйм.)	1992 - 1995	0D616518 - 0F490649	Н/Д(1)
MCM V-6 (262 куб. дюйм.)	1992 - 1995	0D616518 - 0F490649	Н/Д(2)
Двигатели MCM V-6 (262 куб. дюйм.) карб. и TBI	1995 - 2015	0F490650 - 2A454127	22-72932A 3
Двигатели MCM V-6 (262 куб. дюйм.) MPI	2002 - 2016	0M300000 - 2A506375	22-8M0119308
Двигатели MCM V-6 (262 куб. дюйм.) MPI EC	2011 - 2016	1A637496 - 2A528897	22-8M0119308

Не все перечисленные детали доступны на рынках Европы, СНГ, Африки и Ближнего Востока. Для получения дополнительной информации обратитесь в местный офис Mercury, Mariner, MerCruiser или Quicksilver.

Модель	Диапазон годов	Диапазон # серий	Комплект фитингов для горячей воды
MCM 4.5L V6 MPI	2014 - 2018	2A441953 и выше	22-8M0119308
MCM V-8 (305 и 350 куб. дюйм.)	1983 - 1991	6218462 - 0D616638	Н/Д
MCM V-8 (305 и 350 куб. дюйм.)	1992 - 1995	0D616639 - 0F490649	Н/Д(1)
MCM V-8 (305 и 350 куб. дюйм.)	1992 - 1995	0D616639 - 0F490649	Н/Д(2)
Двигатели MCM V-8 (305, 350 и 377 куб. дюйм.) карб. и TBI	1995 - 2010	0F490650 - 1A600136	22-72932A 3
Двигатели MPI MCM V-8 (305, 350 и 377 куб. дюйм.)	1995 - 2001	0F490650 - 0M299999	22-72932A 3
Двигатели MPI MCM V-8 (305, 350 и 377 куб. дюйм.)	2002 - 2015	0M300000 - 2A455878	22-8M0119308
MCM 6.2L (Mercury)	2015 - 2018	2A456613 и выше	22-8M0119308
MCM V-8 (454 и 502 куб. дюйм.)	1982 - 1991	6083145 - 0D603117	Н/Д
MCM V-8 (454 и 502 куб. дюйм.)	1992 - 1995	0D603118 - 0F490649	Н/Д(1)
MCM V-8 (454 и 502 куб. дюйм.)	1992 - 1995	0D603118 - 0F490649	Н/Д(2)
MCM V-8 (454 и 502 куб. дюйм.)	1995 - 2001	0F490650 и выше	22-72932A 3
MCM 496 Mag и HO	2000 - 2010	0M025000 - 1A352731	22-806837A 1
MCM 8.2 Mag и HO	2010 - 2018	1A350340 и выше	22-8M0045175
MIE и SKI V-8	1981 - 1991	5907058 - 0D623999	Н/Д
MIE и SKI V-8	1992 - 1995	0D624000 - 0F490649	Н/Д(1)(4)
MIE V-8	1992 - 1995	0D624000 - 0F490649	Н/Д(2)(3)
MIE V-8	1995 - 1997	0F490650 - 0K999999	22-72932A 3(3)
MIE V-8	1995 - 1997	0F490650 - 0K999999	Н/Д(4)
MIE V-8 (кроме MIE 8.1S)	1998 - 2001	0L002003 - 0M299999	22-72932A 3
MIE V-8 MPI (кроме MIE 8.1S)	2002 - 2015	0M300000 и выше	22-8M0119308
MIE 6.2L MPI (Mercury)	2015 - 2018	2A456613 и выше	22-8M0119308
MIE 8.1S Horizon и HO	2000 - 2010	0M025000 и выше	22-806837A 1
MIE 8.2 Horizon и HO	2010 - 2018	1A350802 и выше	22-8M0045175
MCM/MIE 3.0L V6 TDI	2013 - 2018	Все - Все	22-8M0094865
Дизельные MCM/MIE VM(5)	1989 - 2002	0B993002 и выше	805984A 1
Дизельные MCM/MIE VM(6)	1989 - 2002	0B993002 и выше	Н/Д
MCM/MIE 2.0L, 2.8L и 4.2L	1998 - 2018	0L667439 и выше	889074A 1
MCM/MIE D7.3L	1994 - 1997	0F060000 и выше	Н/Д
MCM/MIE D7.3L D-Tronic	1997 - 2018	0K095775 и выше	Н/Д

(1) Двигатели с внутр. диам. 1-1/2" (38 мм) у шланга циркуляционного насоса между корпусом термостата и циркуляционным насосом

(2) Двигатели с внутр. диам. 1-3/4" (45 мм) у шланга циркуляционного насоса между корпусом термостата и циркуляционным насосом

(3) Не подойдут к моделям с устанавливаемым сзади теплообменником.

(4) Подойдут к моделям с устанавливаемым сзади теплообменником.

(5) Все модели со шлангом на 5/8" (16 мм)

(6) Все модели с 17-мм шлангом

(7) Комплекта нет в наличии

(8) Не требуются для двигателей с закрытым охлаждением

Выхлопные патрубки для сквозной установки в транце

Выхлопные патрубки с внутренними створками и внешними откидными клапанами. Все комплекты включают 2 патрубка.

Быстросменные транцевые выхлопные патрубки



843434A 1

Отполированные патрубки из нержавеющей стали оснащены быстросменными клапанами обратной тяги. В комплекте 2 патрубка. Для выхлопной трубы с ВД 3" (76 мм). Подходит ко всем двигателям с поворотной-откидной колонкой Mercury Racing и Mercury MerCruiser.

843426A 1

Отполированные патрубки из нержавеющей стали оснащены быстросменными клапанами обратной тяги. В комплекте 2 патрубка. Для выхлопной трубы с внутр. диам. 4" (102 мм). Подходит ко всем двигателям с поворотной-откидной колонкой Mercury Racing и Mercury MerCruiser.

Откидной клапан для транцевых выхлопных патрубков в сборе



8M0109049

Комплект предназначен для ремонта внутреннего резинового откидного клапана для одного выхлопного наконечника диам. 3" (76 мм) (арт. 843434A1). Содержит комплектующие для ремонта одного выхлопного наконечника.

Подходит ко всем двигателям с поворотной-откидной колонкой Mercury Racing и Mercury MerCruiser, в которых есть быстросменные транцевые выхлопные патрубки

Откидной клапан для транцевых выхлопных патрубков в сборе



8M0109050

Комплект предназначен для ремонта внутреннего резинового откидного клапана для одного выхлопного наконечника диам. 4" (102 мм) (арт. 843426A1). Содержит комплектующие для ремонта одного выхлопного наконечника.

Подходит ко всем двигателям с поворотной-откидной колонкой Mercury Racing и Mercury MerCruiser, в которых есть быстросменные транцевые выхлопные патрубки.

Ремонтный комплект для транцевых выхлопных патрубков



843434A 2

Комплект предназначен для ремонта внутреннего резинового откидного клапана для одного выхлопного наконечника диам. 3" (76 мм) (арт. 843434A1). Содержит комплектующие для ремонта одного выхлопного наконечника.

Подходит ко всем двигателям с поворотной-откидной колонкой Mercury Racing и Mercury MerCruiser, в которых есть быстросменные транцевые выхлопные патрубки

843426A 2

Комплект предназначен для ремонта внутреннего резинового откидного клапана для одного выхлопного наконечника диам. 4" (102 мм) (арт. 843426A1). Содержит комплектующие для ремонта одного выхлопного наконечника.

Подходит ко всем двигателям с поворотной-откидной колонкой Mercury Racing и Mercury MerCruiser, в которых есть быстросменные транцевые выхлопные патрубки

Комплекты откидных клапанов для выхлопных патрубков

Откидной клапан для выхлопного патрубка



34765A 2

Для выхлопного патрубка с внешним диаметром 3" (76 мм), 1 клапан в комплекте

12644A 1

Для выхлопного патрубка с внешним диаметром 4" (102 мм), 1 клапан в комплекте

Комплект затвора выхлопной трубы

Exhaust Shutter Kit



8M0109256

Водяная заслонка

Подходит для двигателей MIE с выхлопом 4 дюйма. (101,6 мм)

Блокирующая пластина для выхлопного патрубка

Используется для блокировки корпуса кардана, когда установлен выхлоп через транец. Установите пластину перед монтажом двигателя.

Блокирующая пластина для выхлопного патрубка



861776A 2

Комплекты выхлопных труб

Комплект выхлопного Y-образного патрубка



98 8M0117124

Для использования с выхлопной системой Silent Choice. Также используется для преобразования системы выхлопа через транец в выхлоп через гребной винт. Стандартная труба для всех моделей бензиновых двигателей с поворотно-откидными колонками и выхлопом через гребной винт.

Подходит ко всем двигателям V-8 с 4" (102 мм) выхлопной системой, кроме моделей MCM 8.1L и 8.2L

Комплект выхлопного Y-образного патрубка



98 8M0117125

Используется в двигателях MCM 8.1L и 8.2L для преобразования системы выхлопа через транец в выхлоп через гребной винт. Данный комплект Y-образного патрубка используется вместе с комплектом промежуточного коленчатого патрубка. В двигателях 8.1L и 8.2L без ЕС используйте детали с артикулами 44267A02 или A03. В двигателях 8.1L с контролем выхлопа (ЕС) используйте детали с артикулами 44267A04, A05, A06, A07 или A08. В двигателях 8.2L с контролем выхлопа (ЕС) и тремя выхлопными коллекторами-катализаторами используйте детали с артикулами 879288A12, A13, A14, A15 или A16.

Подходит ко всем двигателям MCM 8.1L и 8.2L с поворотно-откидными колонками, кроме моделей 8.2L с ЕС и одним выхлопным коллектором-катализатором 2012 г. и новее.

Комплект промежуточного коленчатого патрубка



44267A02

Используется в сочетании с комплектом Y-образной выхлопной трубы 8M0117125 для преобразования двигателя в выхлоп через гребной винт.

Подходит к двигателям MCM 8.1L и 8.2L без ЕС с поворотно-откидными колонками и выхлопными подъемными патрубками высотой от 2" (51 мм) до 8" (203 мм).

Комплект промежуточного коленчатого патрубка**44267A03**

Используется в сочетании с комплектом Y-образной выхлопной трубы 8M0117125 для преобразования двигателя в выхлоп через гребной винт. Подходит к двигателям MCM 8.1L и 8.2L без ЕС без поворотно-откидных колонок и с выхлопными подъемными патрубками высотой от 2" (51 мм).

Комплект промежуточного коленчатого патрубка**44267A04**

Используется в сочетании с комплектом Y-образной выхлопной трубы 8M0117125 для преобразования двигателя в выхлоп через гребной винт. Подходит к двигателям MCM 8.1LL с ЕС и стандартными подъемными патрубками (0").

Комплект промежуточного коленчатого патрубка**44267A05**

Используется в сочетании с комплектом Y-образной выхлопной трубы 8M0117125 для преобразования двигателя в выхлоп через гребной винт. Подходит к двигателям MCM 8.1L с ЕС и подъемными патрубками высотой 2" (51 мм).

Комплект промежуточного коленчатого патрубка**44267A06**

Используется в сочетании с комплектом Y-образной выхлопной трубы 8M0117125 для преобразования двигателя в выхлоп через гребной винт. Подходит к двигателям MCM 8.1L с ЕС и подъемными патрубками высотой 4" (102 мм).

Комплект промежуточного коленчатого патрубка**44267A07**

Используется в сочетании с комплектом Y-образной выхлопной трубы 8M0117125 для преобразования двигателя в выхлоп через гребной винт. Подходит к двигателям MCM 8.1L с ЕС и подъемными патрубками высотой 6" (152 мм).

Комплект промежуточного коленчатого патрубка**44267A08**

Используется в сочетании с комплектом Y-образной выхлопной трубы 8M0117125 для преобразования двигателя в выхлоп через гребной винт. Подходит к двигателям MCM 8.1L с ЕС и подъемными патрубками высотой 8" (203 мм).

Комплект промежуточного коленчатого патрубка**879288A12**

Используется в сочетании с комплектом Y-образной выхлопной трубы 8M0117125 для преобразования двигателя в выхлоп через гребной винт. Подходит к двигателям MCM 8.2L EC 2010-2012 гг. с тремя каталитическими выхлопными коллекторами и подъемными патрубками на 0"

Комплект промежуточного коленчатого патрубка**879288A13**

Используется в сочетании с комплектом Y-образной выхлопной трубы 8M0117125 для преобразования двигателя в выхлоп через гребной винт. Подходит к двигателям MCM 8.2L с EC 2010-2012 г. с тремя выхлопными коллекторами-катализаторами и подъемными патрубками высотой 2" (51 мм) (с/н 2A041664 и ниже)

Комплект промежуточного коленчатого патрубка**879288A14**

Используется в сочетании с комплектом Y-образной выхлопной трубы 8M0117125 для преобразования двигателя в выхлоп через гребной винт. Подходит к двигателям MCM 8.2L с EC 2010-2012 г. с тремя выхлопными коллекторами-катализаторами и подъемными патрубками высотой 4" (102 мм) (с/н 2A041664 и ниже)

Комплект промежуточного коленчатого патрубка**879288A15**

Используется в сочетании с комплектом Y-образной выхлопной трубы 8M0117125 для преобразования двигателя в выхлоп через гребной винт. Подходит к двигателям MCM 8.2L с EC 2010-2012 г. с тремя выхлопными коллекторами-катализаторами и подъемными патрубками высотой 6" (152 мм) (с/н 2A041664 и ниже)

Комплект промежуточного коленчатого патрубка**8M0095832**

Требуется при замене выхлопного коленчатого патрубка на подъемный патрубок высотой 2" (51 мм).

Подходит к двигателям MCM 8.2L с EC 2012 г. и новее с одним выхлопным коллектором-катализатором и подъемными патрубками высотой 2" (51 мм) (с/н 2A041665 и выше)

Комплект промежуточного коленчатого патрубка**8M0095833**

Требуется при замене выхлопного коленчатого патрубка на подъемный патрубок высотой 4" (102 мм).

Подходит к двигателям MCM 8.2L с EC 2012 г. и новее с одним выхлопным коллектором-катализатором и подъемными патрубками высотой 4" (102 мм) (с/н 2A041665 и выше)

Комплект промежуточного коленчатого патрубка**8M0095834**

Требуется при замене выхлопного коленчатого патрубка на подъемный патрубок высотой 6" (152 мм).

Подходит к двигателям MCM 8.2L с ЕС 2012 г. и новее с одним выхлопным коллектором-катализатором и подъемными патрубками высотой 6" (152 мм) (с/н 2A041665 и выше)

Комплект выхлопного S-образного патрубка**807611T**

Дополнительная выхлопная труба для моделей двигателей Tow Sports без ЕС с 4" (102-мм) выхлопной трубой.

Комплект выхлопного S-образного патрубка**18563A 1**

Позволяет устанавливать выхлопные патрубки ниже платформы для купания. 2 трубы в комплекте.

Подходит к моделям поворотно-откидных колонок V-8 с 4" (102-мм) выхлопной трубой (с/н 0W309999 и ниже)

Комплект переходного патрубка для выхлопной трубы**44349A 1**

Уменьшает размер выхлопного шланга с 4" (102 мм) до 3" (76 мм). Прямой переходной патрубок. 2 переходных патрубка в комплекте.

Подходит к двигателям MIE V-8.

Комплекты подъемных выхлопных патрубков для дизельных двигателей

Увеличивает высоту выхлопных систем двигателей, чтобы предотвратить попадание воды в двигатель через выхлопную систему.

Комплект подъемного патрубка**863330A 2**

3" (76 мм).

Подходит к дизельным двигателям MCM и CMD 1.7L 2001-2009 гг.

Комплект подъемного патрубка**805265A 1**

5" (127 мм)

Подходит для дизельных двигателей MCM CMD и QSD 2.8L, 3.0L, 3.6L и 4.2L, начиная с 1990 г. выпуска.

Комплект подъемного патрубка**8M0098892**

6" (127 мм)

Подходит к дизельным двигателям MIE 4.2L V8 TDI.

Комплекты подъемных выхлопных патрубков (бенз., смазываемое соединение, 2002 и старше)

Позволяет поднять высоту выхлопной системы двигателя, чтобы предотвратить попадание воды через нее в двигатель. Максимальная высота 9" (228 мм). Используются коленчатые выхлопные патрубки двух разных типов (из чугуна и нержавеющей стали). Чтобы определить, какой тип у вас, посмотрите на монтажные болты патрубка. В чугунных коленчатых патрубках используются 4 длинных болта. В коленчатых патрубках из нержавеющей стали используются четыре коротких болта длиной 1" (25 мм). Касательно двигателей MCM/MIE 8.1L см. раздел «Комплекты подъемных/коленчатых выхлопных патрубков (8.1L), без контроля выхлопа».

Подъемный выхлопной патрубок



8M0063742

1.25 дюйм. (32 мм)

Подходит к двигателям V-6 и V-8 1983 г. и новее с выхлопом со смазываемым соединением.

Примечание. Прокладки и оборудование необходимо заказывать отдельно

Комплект подъемного патрубка



93320A14

3" (76 мм)

Подходит к двигателям MCM/MIE V-8 1997 г. и старше с выхлопными коленчатыми патрубками из нержавеющей стали.

Комплект подъемного патрубка



93320A13

3" (76 мм)

Подходит к двигателям MCM V-6 с карбюратором и двигателям TBI с 2-компонентным выхлопным коллектором (с/н 0M614999 и ниже). Подходит к двигателям MCM/MIE/Tow Sports V-8 (305, 350, 377, 454 и 502 куб. дюйм.) с чугунными коленчатыми патрубками (с/н 0M299999 и ниже), карбюраторным двигателям MCM V-8 (305 и 350 куб. дюйм., с/н 0M300000-0M599999) и карбюраторным двигателям MIE и Tow Sports (с/н 0M300000-0M316999).

Комплект подъемного патрубка



93320A15

3" (76 мм)

Подходит к двигателям MCM 4.3L MPI (с/н 0M300000-0M614999) 2001-2002 г.; двигателям MCM V-8 (305, 350 и 377 куб. дюйм.) MPI 2001-2002 г. (с/н 0M300000-0M599999); двигателям MIE и Tow Sports V-8 (350 и 377 куб. дюйм.) MPI 2001-2002 г. (с/н 0M300000-0M316999)

Комплект подъемного патрубка



807477A 5

6" (152 мм)

Подходит к V-8 1997 и старше с коленчатыми выхлопными патрубками из нержавеющей стали.

Комплект подъемного патрубка



93322A12

6" (152 мм)

Подходит к двигателям MCM V-6 с карбюратором и двигателям TBI с 2-компонентным выхлопным коллектором (с/н 0M614999 и ниже). Подходит к двигателям MCM/MIE/Tow Sports V-8 (305, 350, 377, 454 и 502 куб. дюйм.) с чугунными коленчатыми патрубками (с/н 0M299999 и ниже), карбюраторным двигателям MCM V-8 (305 и 350 куб. дюйм., с/н 0M300000-0M599999) и карбюраторным двигателям MIE и Tow Sports (с/н 0M300000-0M316999).

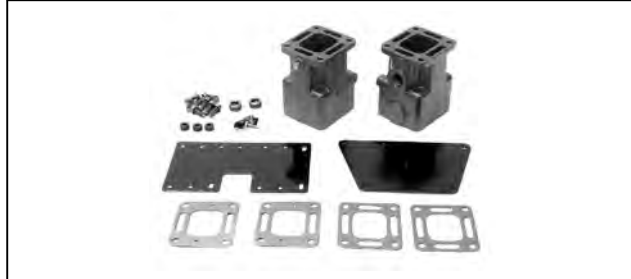
Комплект подъемного патрубка**93322A10**

6" (152 мм)

Подходит к двигателям MCM 4.3L MPI (с/н 0M300000-0M614999) 2001-2002 г.; двигателям MCM V-8 (305, 350 и 377 куб. дюйм.) MPI 2001-2002 г. (с/н 0M300000-0M599999); двигателям MIE и Tow Sports V-8 (350 и 377 куб. дюйм.) MPI 2001-2002 г. (с/н 0M300000-0M316999)

Комплект промежуточного коленчатого патрубка**14865A02**

Требуется только в двигателях с поворотными-откидными колонками и выхлопом через гребной винт.

Подходит к двигателям MCM V-6 с 2-компонентным выхлопным коллектором и подъемными патрубками высотой 3" (76 мм), с/н 0W309999 и ниже

Комплект промежуточного коленчатого патрубка**14801A 1**

Требуется только в двигателях с поворотными-откидными колонками и выхлопом через гребной винт.

Подходит к двигателям MCM V-8 (305, 350 и 377 куб. дюйм.), с/н 0W309999 и ниже

Комплект промежуточного коленчатого патрубка**807963A 1**

Требуется только в двигателях с поворотными-откидными колонками и выхлопом через гребной винт.

Подходит к двигателям MCM V-8 (454 и 502 куб. дюйм.).

Комплекты подъемных патрубков для выхлопных труб (бенз., сухое соединение, маленький блок, без ЕС, 2002 г. и новее)

Увеличивает высоту компактных двигателей GM V-6 и V-8 (без ЕС) с выхлопной системой с сухими соединениями, чтобы предотвратить попадание воды в двигатель через выхлопную систему. Максимальная высота – 6" (152 мм). Касательно двигателей MCM/MIE 8.1L и 8.2L (без ЕС) см. раздел «Комплекты выхлопных коленчатых/подъемных патрубков (8.1L и 8.2L), без контроля выхлопа». Касательно двигателей с ЕС см. раздел «Подъемный патрубок с контролем выхлопа».

ПРИМЕЧАНИЕ. Касательно двигателей Mercury 4.5L и 6.2L (без ЕС) см. раздел «Комплекты подъемных выхлопных патрубков (бенз., компактный, контроль выхлопа)», так как в двигателях 4.5L и 6.2L (без ЕС) используются те же комплекты подъемных патрубков, что и в двигателях ЕС.

Комплект подъемного патрубка**865995A01**

1.7" (43 мм) для стандартного охлаждения и выхлопных коллекторов с сухими соединениями.

Подходит для двигателей MCM V-6 и V-8 (305, 350 и 377 куб. дюйм) без ЕС (с/н 0W310000 и выше) и MIE V-8 (350 и 377 куб. дюйм) без ЕС (с/н 0M390000 и выше) 2004–2016 гг. выпуска.

Комплект подъемного патрубка



865996A01

1.7" (43 мм) для ЗАКРЫТОЙ СИСТЕМЫ ОХЛАЖДЕНИЯ и выхлопных коллекторов с сухими соединениями.

Подходит для двигателей MCM V-6 и V-8 (305, 350 и 377 куб. дюйм) без ЕС (с/н 0W310000 и выше) и MIE V-8 (350 и 377 куб. дюйм) без ЕС (с/н 0M390000 и выше) 2004–2016 гг. выпуска.

Комплект подъемного патрубка



866007A01

1.7" (43 мм) для стандартного охлаждения и выхлопных коллекторов с сухими соединениями.

Подходит к двигателям Tow Sports V-8 (350 & 377 куб. дюйм.) без ЕС с линейной трансмиссией (с/н 0M390000 и выше).

Комплект подъемного патрубка

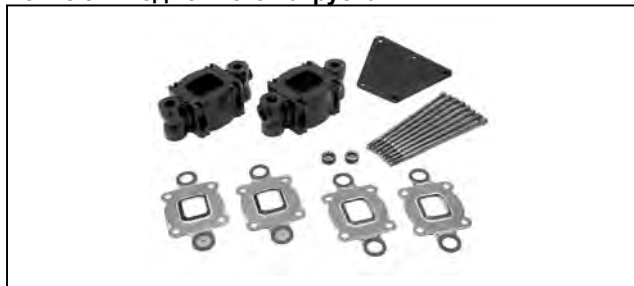

864306A 3

3" (76 мм) для стандартного охлаждения и выхлопных коллекторов с сухими соединениями.

Подходит к двигателям MCM V-8 (305, 350 и 377 куб. дюйм.) без ЕС 2002 г. (с/н 0M600000-0M614999).

Комплект подъемного патрубка



864306A 2

3" (76 мм) для ЗАКРЫТОЙ СИСТЕМЫ ОХЛАЖДЕНИЯ и выхлопных коллекторов с сухими соединениями.

Подходит к двигателям MCM V-8 (305, 350 и 377 куб. дюйм.) без ЕС 2002 г. (с/н 0M600000-0M614999).

Комплект подъемного патрубка

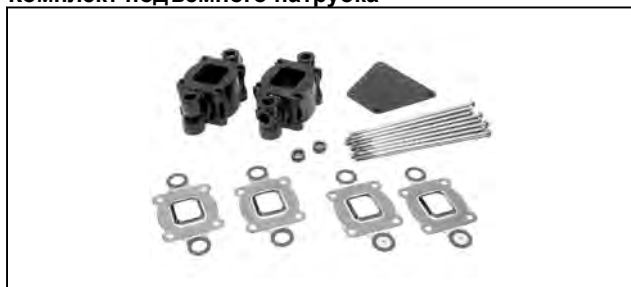

864306A 5

3" (76 мм) для стандартного охлаждения и выхлопных коллекторов с сухими соединениями.

Подходит к двигателям MIE V-8 (350 и 377 куб. дюйм.) без ЕС 2002 г. (с/н 0M317000-0M389999).

Комплект подъемного патрубка

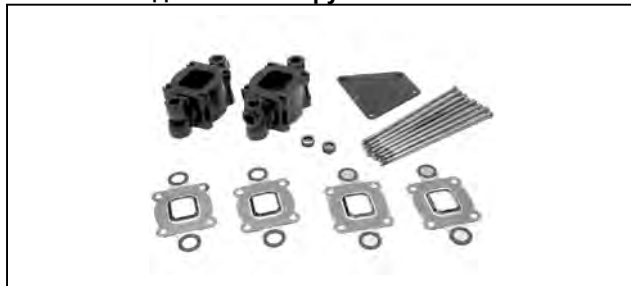

864306A 4

3" (76 мм) для ЗАКРЫТОЙ СИСТЕМЫ ОХЛАЖДЕНИЯ и выхлопных коллекторов с сухими соединениями.

Подходит к двигателям MIE V-8 (350 и 377 куб. дюйм.) без ЕС 2002 г. (с/н 0M317000-0M389999).

Комплект подъемного патрубка**864929A 1**

3" (76 мм) для стандартного охлаждения и выхлопных коллекторов с сухими соединениями.

Подходит к двигателям MCM V-6 и V-8 (305, 350 и 377 куб. дюйм.) без ЕС (с/н 0M615000-0W309999).

Комплект подъемного патрубка**864929A 2**

3" (76 мм) для ЗАКРЫТОЙ СИСТЕМЫ ОХЛАЖДЕНИЯ и выхлопных коллекторов с сухими соединениями.

Подходит к двигателям MCM V-6 и V-8 (305, 350 и 377 куб. дюйм.) без ЕС (с/н 0M615000-0W309999).

Комплект подъемного патрубка**864929A 3**

3" (76 мм) для стандартного охлаждения и выхлопных коллекторов с сухими соединениями.

Подходит для двигателей MCM V-6 и V-8 (305, 350 и 377 куб. дюйм) без ЕС (с/н 0W310000 и выше) 2004–2016 гг. выпуска.; также подходит для MIE V-8 (350 и 377 куб. дюйм) без ЕС (с/н 0M390000 и выше) 2002–2016 гг. выпуска.

Комплект подъемного патрубка**864929A 4**

3" (76 мм) для ЗАКРЫТОЙ СИСТЕМЫ ОХЛАЖДЕНИЯ и выхлопных коллекторов с сухими соединениями.

Подходит для двигателей MCM V-6 и V-8 (305, 350 и 377 куб. дюйм) без ЕС (с/н 0W310000 и выше) 2004–2016 гг. выпуска.; также подходит для MIE V-8 (350 и 377 куб. дюйм) без ЕС (с/н 0M390000 и выше) 2002–2016 гг. выпуска.

Комплект подъемного патрубка**866208A02**

4.7" (119 мм). Используется в случае стандартной системы охлаждения и выхлопных коллекторов с сухим соединением.

Подходит для двигателей MCM V-6 и V-8 (305, 350 и 377 куб. дюйм) без ЕС (с/н 0W310000 и выше) 2004–2016 гг. выпуска.; также подходит для MIE V-8 (350 и 377 куб. дюйм) без ЕС (с/н 0M390000 и выше) 2002–2016 гг. выпуска.

Комплект подъемного патрубка**866208A03**

4.7" (119 мм). Используется в случае ЗАКРЫТОЙ системы охлаждения и выхлопных коллекторов с сухим соединением.

Подходит для двигателей MCM V-6 и V-8 (305, 350 и 377 куб. дюйм) без ЕС (с/н 0W310000 и выше) 2004–2016 гг. выпуска.; также подходит для MIE V-8 (350 и 377 куб. дюйм) без ЕС (с/н 0M390000 и выше) 2002–2016 гг. выпуска.

Комплект подъемного патрубка



864908A 1

6" (152 мм) для стандартного охлаждения и выхлопных коллекторов с сухими соединениями.

Подходит для двигателей MCM V-6 (с/н 0W310000 и выше) 2004–2016 гг. выпуска; двигателей MCM V-8 (305, 350 и 377 куб. дюйм) без ЕС (с/н 0M615000 и выше) и двигателей MIE V-8 (350 и 377 куб. дюйм) без ЕС (с/н 0M390000 и выше) 2002–2016 гг. выпуска.

Комплект подъемного патрубка



864908A 2

6" (152 мм) для ЗАКРЫТОЙ СИСТЕМЫ ОХЛАЖДЕНИЯ и выхлопных коллекторов с сухим соединением.

Подходит для двигателей MCM V-6 (с/н 0W310000 и выше) 2004–2016 гг. выпуска; двигателей MCM V-8 (305, 350 и 377 куб. дюйм) без ЕС (с/н 0M615000 и выше) и двигателей MIE V-8 (350 и 377 куб. дюйм) без ЕС (с/н 0M390000 и выше) 2002–2016 гг. выпуска.

Комплект рукава для патрубка



32-865022A 1

Используется в сочетании с выхлопными подъемными патрубками и стандартной системой охлаждения 3" (76 мм), 4.7" (119 мм) и 6" (152 мм)
Подходит к двигателям MCM 4.3L MPI (с/н 0M615000 и выше) 2002 г. и новее.

Комплект рукава для патрубка



32-865024A 1

Используется в сочетании с выхлопными подъемными патрубками и ЗАКРЫТОЙ СИСТЕМОЙ ОХЛАЖДЕНИЯ 1.7" (43 мм) и 3" (76 мм)
Подходит к двигателям MCM 4.3L (с/н 0M615000 и выше) 2002 г. и новее.

Комплект рукава для патрубка



32-865027A 1

Используется в сочетании с выхлопными подъемными патрубками и стандартной системой охлаждения 3" (76 мм)
Подходит для двигателей MCM 4.3L MPI с 7-точечной системой дренажа (с/н 0M615000 и выше) 2002–2016 гг. выпуска.

Комплект рукава для патрубка



32-865029A 1

Используется в сочетании с выхлопными подъемными патрубками и ЗАКРЫТОЙ СИСТЕМОЙ ОХЛАЖДЕНИЯ 1.7" (43 мм) и 3" (76 мм)
Подходит для двигателей MCM V-8 (305, 350 и 377 куб. дюйм) MPI (с/н 0M615000 и выше) и MIE V-8 (350 и 377 куб. дюйм) MPI (с/н 0M390000 и выше) 2002–2016 гг. выпуска.

Комплект рукава для патрубка**32-865998A01**

Используется в сочетании с выхлопными подъемными патрубками высотой 4.7" (119 мм) и 6" (152 мм) и ЗАКРЫТОЙ системой охлаждения

Подходит для двигателей MCM 4.3L MPI (с/н от 0W310000 до 2A506375) 2004–2016 гг. выпуска.

Комплект рукава для патрубка**32-865033A 1**

Используется в сочетании с выхлопными подъемными патрубками 4.7" (119 мм) и 6" (152 мм) и стандартной системой охлаждения

Подходит для двигателей MCM V-8 (305, 350 и 377 куб. дюйм) с 1- или 3-точечной системой дренажа (с/н 0M615000 и выше) 2002–2016 гг. выпуска.

Комплект рукава для патрубка**32-865035A 1**

Используется в сочетании с выхлопными подъемными патрубками 4.7" (119 мм) и 6" (152 мм) и стандартной системой охлаждения

Подходит для двигателей MIE V-8 (350 и 377 куб. дюйм) MPI со встроенной коробкой передач (с/н 0M390000 и выше) 2002–2016 гг. выпуска.

Комплект рукава для патрубка**32-865039A 1**

Используется в сочетании с выхлопными подъемными патрубками высотой 4.7" (119 мм) и 6" (152 мм) и ЗАКРЫТОЙ системой охлаждения

Подходит для двигателей MCM V-8 (305, 350 и 377 куб. дюйм) MPI (с/н 0M615000 и выше) и MIE V-8 (350 и 377 куб. дюйм) MPI со встроенной коробкой передач (с/н 0M390000 и выше) 2002–2016 гг. выпуска.

Комплект рукава для патрубка**32-865041A 1**

Используется в сочетании с выхлопными подъемными патрубками высотой 4.7" (119 мм) и 6" (152 мм) и ЗАКРЫТОЙ системой охлаждения

Подходит для двигателей MIE V-8 (350 и 377 куб. дюйм) MPI с V-образным приводом трансмиссии (с/н 0M390000 и выше) 2002–2016 гг. выпуска.

Комплект рукава для патрубка**32-865043A 1**

Используется в сочетании с выхлопными подъемными патрубками и стандартной системой охлаждения на 1.7" (43 мм), 3" (76 мм), 4.7" (119 мм) и 6" (152 мм)

Подходит для карбюраторных двигателей MIE V-8 (350 куб. дюйм) с V-образным приводом трансмиссии (с/н 0M390000 и выше) 2002–2016 гг. выпуска.

Комплект промежуточного коленчатого патрубка



14865A02

Требуется только в двигателях с поворотными-откидными колонками и выхлопом через гребной винт.
Подходит к двигателям MCM V-6 с 2-компонентным выхлопным коллектором и подъемными патрубками высотой 3" (76 мм), с/н 0W309999 и ниже

Комплект промежуточного коленчатого патрубка



86600A01

Требуется только в двигателях с поворотными-откидными колонками и выхлопом через гребной винт.
Подходит к двигателям MCM V-6 с подъемными патрубками высотой 1.7" (43 мм), с/н 0W310000 и выше

Комплект промежуточного коленчатого патрубка



866001A01

Требуется только в двигателях с поворотными-откидными колонками и выхлопом через гребной винт.
Подходит к двигателям MCM V-6 с подъемными патрубками высотой 3" (76 мм), с/н 0W310000 и выше

Комплект промежуточного коленчатого патрубка



865949A01

Требуется только в двигателях с поворотными-откидными колонками и выхлопом через гребной винт.
Подходит к двигателям MCM V-6 с подъемными патрубками высотой 4.7" (119 мм), с/н 0W310000 и выше

Комплект промежуточного коленчатого патрубка



866002A01

Требуется только в двигателях с поворотными-откидными колонками и выхлопом через гребной винт.
Подходит к двигателям MCM V-6 с подъемными патрубками высотой 6" (152 мм), с/н 0W310000 и выше

Комплект промежуточного коленчатого патрубка



14801A 1

Требуется только в двигателях с поворотными-откидными колонками и выхлопом через гребной винт.
Подходит к двигателям MCM V-8 (305, 350 и 377 куб. дюйм.), с/н 0W309999 и ниже

Комплект промежуточного коленчатого патрубка**866003A01**

Требуется только в двигателях с поворотными-откидными колонками и выхлопом через гребной винт.

Подходит к двигателям MCM V-8 (305, 350 и 377 куб. дюйм.) с подъемными патрубками высотой 1.7" (43 мм), с/н 0W310000 и выше

Комплект промежуточного коленчатого патрубка**866004A01**

Требуется только в двигателях с поворотными-откидными колонками и выхлопом через гребной винт.

Подходит к двигателям MCM V-8 (305, 350 и 377 куб. дюйм.) с подъемными патрубками высотой 3" (76 мм), с/н 0W310000 и выше

Комплект промежуточного коленчатого патрубка**866209A01**

Требуется только в двигателях с поворотными-откидными колонками и выхлопом через гребной винт.

Подходит к двигателям MCM V-8 (305, 350 и 377 куб. дюйм.) с подъемными патрубками высотой 4.7" (119 мм), с/н 0W310000 и выше

Комплект промежуточного коленчатого патрубка**866005A01**

Требуется только в двигателях с поворотными-откидными колонками и выхлопом через гребной винт.

Подходит к двигателям MCM V-8 (305, 350 и 377 куб. дюйм.) с подъемными патрубками высотой 6" (152 мм), с/н 0W310000 и выше

Раскрывающийся кронштейн**863714T01**

Используется в сочетании с комплектами подъемных патрубков 1.7" (43 мм) для перемещения пластины передачи в нижнее положение. Кронштейн необходим, только когда конструкция корпуса лодки мешает прокладке троса реверса.

Комплекты выхлопных коленчатых/подъемных патрубков (8.1L и 8.2L, без EC, 2001 г. и новее)

Позволяет поднять высоту выхлопной системы двигателя, чтобы предотвратить попадание воды через нее в двигатель. Максимальная высота 8" (203 мм). Для использования только на двигателях MCM/MIE 8.1L и 8.2L без контроля выхлопа.

Комплект выхлопного коленчатого патрубка – 2" (51 мм)**862974A05**

Этот коленчатый патрубок на 2" (51 мм) выше чем стандартный. Он заменяет комплект подъемного патрубка 3" (76 мм), который использовался на предыдущих больших двигателях.

Подходит к двигателям MCM/MIE 8.1L и 8.2L без EC

Комплект подъемного патрубка – 6" (152 мм)**98-8M0124068**

Этот подъемный патрубок поднимает коленчатый патрубок еще на 6" (152 мм). Если на двигателе уже есть коленчатый патрубок 2" (51 мм), но необходим дополнительный подъем на 4" (102 мм), этот комплект не подойдет. Вместо него закажите комплект 862354A 1 выхл. коленчатого/подъемного патрубка.

Подходит к двигателям MCM/MIE 8.1L и 8.2L без EC

Комплект выхлопного коленчатого/подъемного патрубка – 6" (152 мм)**862354A04**

Закажите этот комплект, если на двигателе уже установлен коленчатый патрубок 2" (51 мм), но двигателю необходим дополнительный подъем на 4" (102 мм). Коленчатый патрубок 2" (51 мм) снимается и заменяется на стандартные подъемные коленчатые патрубки и комплект подъемного патрубка 6" (152 мм), которые входят в комплект.

Подходит к двигателям MCM/MIE 8.1L и 8.2L без EC

Комплект выхлопного коленчатого/подъемного патрубка – 8" (203 мм)**8M0119280**

Если на двигателе уже есть стандартный подъемный коленчатый патрубок, но двигателю необходим дополнительный подъем на 8" (203 мм), закажите этот комплект. Стандартный подъемный коленчатый патрубок снимается и заменяется на подъемный коленчатый патрубок 2" (51 мм) и комплект подъемного патрубка 6" (152 мм), которые входят в комплект.

Подходит к двигателям MCM/MIE 8.1L и 8.2L без EC

Комплект выхлопного Y-образного патрубка**98-8M0117125**

Используется в двигателях MCM 8.1L и 8.2L для преобразования системы выхлопа через транец в выхлоп через гребной винт. Данный комплект Y-образного патрубка используется вместе с комплектом промежуточного коленчатого патрубка. В двигателях 8.1L и 8.2L без EC используйте детали с артикулами 44267A02 или A03. В двигателях 8.1L с контролем выхлопа (EC) используйте детали с артикулами 44267A04, A05, A06, A07 или A08. В двигателях 8.2L с контролем выхлопа (EC) и тремя выхлопными коллекторами-катализаторами используйте детали с артикулами 879288A12, A13, A14, A15 или A16.

Подходит ко всем двигателям MCM 8.1L и 8.2L с поворотнo-откидными колонками, кроме моделей 8.2L с EC и одним выхлопным коллектором-катализатором 2012 г. и новее.

Комплект промежуточного коленчатого патрубка**44267A02**

Используется в сочетании с комплектом Y-образной выхлопной трубы 8M0117125 для преобразования двигателя в выхлоп через гребной винт.

Подходит к двигателям MCM 8.1L и 8.2L без EC с поворотнo-откидными колонками и выхлопными подъемными патрубками высотой от 2" (51 мм) до 8" (203 мм).

Комплект промежуточного коленчатого патрубка**44267A03**

Используется в сочетании с комплектом Y-образной выхлопной трубы 8M0117125 для преобразования двигателя в выхлоп через гребной винт.

Подходит к двигателям MCM 8.1L и 8.2L без EC без поворотнo-откидных колонок и с выхлопными подъемными патрубками высотой от 2" (51 мм).

Таблица выхлопных подъемных патрубков – бензиновые двигатели (двигатели без ЕС)

Выхлопные подъемные патрубки для бензиновых двигателей высотой 1.7" (43 мм)

Модель двигателя	Заметки к моделям	Диапазон годов	Диапазон # серий	Комплект подъемного патрубка высотой 1.7" (43 мм)	Комплект рукава	Комплект промежуточного коленчатого патрубка
МОДЕЛИ MCM С ПОВОРОТНО-ОТКИДНЫМИ КОЛОНКАМИ						
MCM V-6 (262 куб. дюйм.)	Двигатели со стандартной системой охлаждения	2004 - 2016	0W310000 - 2A506375	865995A01(2)	(1)	866000A01(3)
MCM V-6 (262 куб. дюйм.)	Двигатели с закрытой системой охлаждения	2004 - 2016	0W310000 - 2A506375	865996A01(2)	32-865024A 1	866000A01(3)
БОРТОВЫЕ ДВИГАТЕЛИ MIE						
MIE V-8 (350 куб. дюйм.)	Карб. двигатели со стандартной системой охлаждения (однорядн.)	2002 - 2010	0M390000 - 1A092388	865995A01	(1)	(1)
MIE V-8 (350 куб. дюйм.)	Карб. двигатели со стандартной системой охлаждения (V-обр.)	2002 - 2010	0M390000 - 1A092388	865995A01	32-865043A 1	(1)
MIE V-8 (350 куб. дюйм.)	Карб. двигатели с закрытой системой охлаждения	2002 - 2010	0M390000 - 1A092388	865996A01	(1)	(1)
MIE V-8 (350 и 377 куб. дюйм.)	Двигатели MPI со стандартной системой охлаждения	2002 - 2015	0M390000 - 2A455523	865995A01	32-865029A 1	(1)
MIE V-8 (350 и 377 куб. дюйм.)	Двигатели MPI с закрытой системой охлаждения	2002 - 2015	0M390000 - 2A455523	865996A01	32-865029A 1	(1)
БУКСИРОВОЧНО-СПОРТИВНЫЕ ДВИГАТЕЛИ MIE						
SKI V-8 (350 и 377 куб. дюйм.)	Двигатели MPI	2002 - 2015	0M390000 - 2A460138	866007A01	(1)	(1)

(1) Комплект не требуется

(2) Дополнительные комплекты из списка требуются только при первой установке комплекта подъемного патрубка. При замене существующих патрубков дополнительные комплекты не требуются.

(3) Монтажный комплект требуется только для двигателей с поворотно-откидными колонками и выхлопом через гребной винт.

Выхлопные подъемные патрубки для бензиновых двигателей высотой 3" (76 мм)

Модель двигателя	Заметки к моделям	Диапазон годов	Диапазон # серий	Комплект подъемного патрубка высотой 3" (76 мм)	Комплект рукава	Комплект промежуточного коленчатого патрубка
МОДЕЛИ MCM С ПОВОРОТНО-ОТКИДНЫМИ КОЛОНКАМИ						
MCM 4-цил. (153 куб. дюйм.)		1983 - 1989	6229718 - 0C853255	Н/Д	(6)	Н/Д
MCM 4-цил. (181 куб. дюйм.)		1983 - 1989	6229718 - 0C853255	Н/Д	(6)	Н/Д
MCM 4-цил. (181 куб. дюйм.)		1990 - 2016	0C856559 - 2A506300	(5)	Нет	Нет
MCM V-6 (229 куб. дюйм.)		1983 - 1984	6330183 - 6919655	93320A13(1)	(6)	Н/Д(3)
MCM V-6 (262 куб. дюйм.)		1985 - 1986	0A331455 - 0B527954	93320A13(1)	(6)	Н/Д(3)
MCM V-6 (262 куб. дюйм.)		1987 - 2001	0B527955 - 0M299999	93320A13(1)(4)(7)	(6)	14865A02(3)
MCM V-6 (262 куб. дюйм.)	Карб. двигатели	2002	0M300000 - 0M614999	93320A13(7)	(6)	14865A02(3)
MCM V-6 (262 куб. дюйм.)	Карб. двигатели со стандартной системой охлаждения	2002 - 2004	0M615000 - 0W309999	864929A 1(7)	(6)	14865A02(3)

Не все перечисленные детали доступны на рынках Европы, СНГ, Африки и Ближнего Востока. Для получения дополнительной информации обратитесь в местный офис Mercury, Mariner, MerCruiser или Quicksilver.

Модель двигателя	Заметки к моделям	Диапазон годов	Диапазон # серий	Комплект подъемного патрубка высотой 3" (76 мм)	Комплект рукава	Комплект промежуточного коленчатого патрубка
MCM V-6 (262 куб. дюйм.)	Карб. двигатели со стандартной системой охлаждения	2004 - 2015	0W310000 - 2A454127	864929A 3(7)	(6)	866001A01(3)
MCM V-6 (262 куб. дюйм.)	Карб. двигатели с закрытой системой охлаждения	2004	0W000000 - 0W309999	864929A 2(7)	32-865024A 1	14865A02(3)
MCM V-6 (262 куб. дюйм.)	Карб. двигатели с закрытой системой охлаждения	2004 - 2015	0W310000 - 2A454127	864929A 4(7)	32-865024A 1	866001A01(3)
MCM V-6 (262 куб. дюйм.)	Двигатели MPI	2002	0M300000 - 0M614999	93320A15(7)	(6)	14865A02(3)
MCM V-6 (262 куб. дюйм.)	Двигатели MPI со стандартной системой охлаждения (1- и 3-точечный слив)	2002 - 2004	0M615000 - 0W309999	864929A 1(7)	32-865022A 1	14865A02(3)
MCM V-6 (262 куб. дюйм.)	Двигатели MPI со стандартной системой охлаждения (1- и 3-точечный слив)	2004 - 2016	0W310000 - 2A506375	864929A 3(7)	32-865022A 1	866001A01(3)
MCM V-6 (262 куб. дюйм.)	Двигатели MPI со стандартной системой охлаждения (7-точечный слив)	2002 - 2004	0M615000 - 0W309999	864929A 1(7)	32-865027A 1	14865A02(3)
MCM V-6 (262 куб. дюйм.)	Двигатели MPI со стандартной системой охлаждения (7-точечный слив)	2004 - 2016	0W310000 - 2A506375	864929A 3(7)	32-865027A 1	866001A01(3)
MCM V-6 (262 куб. дюйм.)	Двигатели MPI с закрытой системой охлаждения	2002 - 2004	0M615000 - 0W309999	864929A 2(7)	32-865024A 1	14865A02(3)
MCM V-6 (262 куб. дюйм.)	Двигатели MPI с закрытой системой охлаждения	2004 - 2016	0W310000 - 2A506375	864929A 4(7)	32-865024A 1	866001A01(3)
MCM V-8 (305 и 350 куб. дюйм.)		1981 - 1984	5907058 - 0B525981	93320A13(1)	(6)	Н/Д(3)
MCM V-8 (305 и 350 куб. дюйм.)	Чугунные выхлопные патрубки	1985 - 2001	0B525982 - 0M299999	93320A13(1)(7)	(6)	14801A 1(3)
MCM V-8 (305 и 350 куб. дюйм.)	Выхлопные патрубки из нерж. стали	1991 - 1997	0D445800 - 0K999999	93320A14(1)(7)	(6)	14801A 1(3)
MCM V-8 (305 и 350 куб. дюйм.)	Карб. двигатели	2002	0M300000 - 0M599999	93320A13(7)	(6)	14801A 1(3)
MCM V-8 (305 и 350 куб. дюйм.)	Карб. двигатели со стандартной системой охлаждения	2002	0M600000 - 0M614999	864306A 3(7)	(6)	14801A 1(3)
MCM V-8 (305 и 350 куб. дюйм.)	Карб. двигатели со стандартной системой охлаждения	2002 - 2004	0M615000 - 0W309999	864929A 1(7)	(6)	14801A 1(3)
MCM V-8 (305 и 350 куб. дюйм.)	Карб. двигатели со стандартной системой охлаждения	2004 - 2009	0W310000 - 1A607561	864929A 3(3)	(6)	866004A01(3)
MCM V-8 (305 и 350 куб. дюйм.)	Карб. двигатели с закрытой системой охлаждения	2002	0M600000 - 0M614999	864306A 2(7)	(6)	14801A 1(3)
MCM V-8 (305 и 350 куб. дюйм.)	Карб. двигатели с закрытой системой охлаждения	2002 - 2004	0M615000 - 0W309999	864929A 2(7)	(6)	14801A 1(3)
MCM V-8 (305 и 350 куб. дюйм.)	Карб. двигатели с закрытой системой охлаждения	2004 - 2009	0W310000 - 1A607561	864929A 4(7)	(6)	866004A01(3)
MCM V-8 (305, 350 и 377 куб. дюйм.)	Двигатели MPI	2002	0M300000 - 0M599999	93320A15(7)	(6)	14801A 1(3)
MCM V-8 (305, 350 и 377 куб. дюйм.)	Двигатели MPI со стандартной системой охлаждения	2002	0M600000 - 0M614999	864306A 3(7)	(6)	14801A 1(3)
MCM V-8 (305, 350 и 377 куб. дюйм.)	Двигатели MPI со стандартной системой охлаждения	2002 - 2004	0M615000 - 0W309999	864929A 1(7)	(6)	14801A 1(3)
MCM V-8 (305, 350 и 377 куб. дюйм.)	Двигатели MPI со стандартной системой охлаждения	2004 - 2015	0W310000 - 2A455872	864929A 3(7)	(6)	866004A01(3)
MCM V-8 (305, 350 и 377 куб. дюйм.)	Двигатели MPI с закрытой системой охлаждения	2002	0M600000 - 0M614999	864306A 2(7)	(6)	14801A 1(3)
MCM V-8 (305, 350 и 377 куб. дюйм.)	Двигатели MPI с закрытой системой охлаждения	2002 - 2004	0M615000 - 0W309999	864929A 2(7)	32-865029A 1	14801A 1(3)
MCM V-8 (305, 350 и 377 куб. дюйм.)	Двигатели MPI с закрытой системой охлаждения	2004 - 2015	0W310000 - 2A455872	864929A 4(7)	32-865029A 1	866004A01(3)
MCM V-8 (454 куб. дюйм.)	Привод TR/TRS	1982 - 1989	6083145 и выше	93320A13(1)	(6)	Н/Д
MCM V-8 (454 и 502 куб. дюйм.)	Чугунные выхлопные патрубки	1981 - 2002	5889914 и выше	93320A13(1)(7)	(6)	807963A 1(3)
MCM V-8 (454 и 502 куб. дюйм.)	Выхлопные патрубки из нерж. стали	1991 - 1997	0D445800 - 0K999999	93320A14(1)(7)	(6)	807963A 1(3)
БОРТОВЫЕ ДВИГАТЕЛИ MIE						
MIE V-8 (305 и 350 куб. дюйм.)		1981 - 1988	5907058 - 0C396832	93320A13(1)	(6)	(6)
MIE V-8 (350 куб. дюйм.)		1989 - 2001	0C396833 - 0M299999	93320A13(1)	(6)	(6)
MIE V-8 (350 куб. дюйм.)	Карб. двигатели	2002	0M300000 - 0M316999	93320A13	(6)	(6)

Модель двигателя	Заметки к моделям	Диапазон годов	Диапазон # серий	Комплект подъемного патрубка высотой 3" (76 мм)	Комплект рукава	Комплект промежуточного коленчатого патрубка
MIE V-8 (350 куб. дюйм.)	Карб. двигатели со стандартной системой охлаждения	2002	0M317000 - 0M389999	864306A 5	(6)	(6)
MIE V-8 (350 куб. дюйм.)	Карб. двигатели со стандартной системой охлаждения (однорядн.)	2002 - 2018	0M390000 и выше	864929A 3	(6)	(6)
MIE V-8 (350 куб. дюйм.)	Карб. двигатели со стандартной системой охлаждения (V-обр.)	2002 - 2018	0M390000 и выше	864929A 3(7)	32-865043A 1	(6)
MIE V-8 (350 куб. дюйм.)	Карб. двигатели с закрытой системой охлаждения	2002	0M317000 - 0M389999	864306A 4	(6)	(6)
MIE V-8 (350 куб. дюйм.)	Карб. двигатели с закрытой системой охлаждения	2002 - 2010	0M390000 - 1A092388	864929A 4	(6)	(6)
MIE V-8 (350 и 377 куб. дюйм.)	Двигатели MPI	2002	0M300000 - 0M316999	93320A15	(6)	(6)
MIE V-8 (350 и 377 куб. дюйм.)	Двигатели MPI со стандартной системой охлаждения	2002	0M317000 - 0M389999	864306A 5	(6)	(6)
MIE V-8 (350 и 377 куб. дюйм.)	Двигатели MPI со стандартной системой охлаждения	2002 - 2015	0M390000 - 2A455523	864929A 3	(6)	(6)
MIE V-8 (350 и 377 куб. дюйм.)	Двигатели MPI с закрытой системой охлаждения	2002	0M317000 - 0M389999	864306A 4	(6)	(6)
MIE V-8 (350 и 377 куб. дюйм.)	Двигатели MPI с закрытой системой охлаждения	2002 - 2015	0M390000 - 2A455523	864929A 4(7)	32-865029A 1	(6)
MIE V-8 (454 и 502 куб. дюйм.)	Чугунные выхлопные патрубки	1981 - 2002	5889914 и выше	93320A13(1)	(6)	(6)
MIE V-8 (454 и 502 куб. дюйм.)	Выхлопные патрубки из нерж. стали	1991 - 1997	0D445800 - 0K999999	93320A14(1)	(6)	(6)
БУКСИРОВОЧНО-СПОРТИВНЫЕ ДВИГАТЕЛИ MIE						
SKI V-8 (350 куб. дюйм.)		1985 - 1984	0A338553 - 0B525981	93320A13(1)	(6)	(6)
SKI V-8 (350 и 377 куб. дюйм.)		1985 - 2001	0B525982 - 0M299999	93320A13(1)	(6)	(6)
SKI V-8 (350 куб. дюйм.)	Карб. двигатели	2002	0M300000 - 0M316999	93320A13	(6)	(6)
SKI V-8 (350 куб. дюйм.)	Карб. двигатели	2002 - 2011	0M317000 - 1A092837	(5)	Неприменимо	Неприменимо
SKI V-8 (350 и 377 куб. дюйм.)	Двигатели MPI	2002	0M300000 - 0M316999	93320A15	(6)	(6)
SKI V-8 (350 и 377 куб. дюйм.)	Двигатели MPI	2002 - 2015	0M317000 - 2A460138	(5)	Неприменимо	Неприменимо

(1) Если подъемный патрубок устанавливается на двигателе 1997 г. и старше с выхлопными коллекторами в закрытой системе охлаждения, следует дополнительно приобрести 2 разделительные прокладки 27-860231, и разместить их между коллектором и патрубками.

(3) Монтажный комплект требуется только для двигателей с поворотными-откидными колонками и выхлопом через гребной винт.

(4) Не подходит к двигателям MCM V-6 с 1-компонентным выхлопным коллектором.

(5) Комплекта нет в наличии

(6) Комплект не требуется

(7) Дополнительные комплекты из списка требуются только при первой установке комплекта подъемного патрубка. При замене существующих патрубков дополнительные комплекты не требуются.

Выхлопные подъемные патрубки для бензиновых двигателей высотой 4.7" (119 мм)

Модель двигателя	Заметки к моделям	Диапазон годов	Диапазон # серий	Комплект подъемного патрубка высотой 4.7" (119 мм)	Комплект рукава	Комплект промежуточного коленчатого патрубка
МОДЕЛИ MCM С ПОВОРОТНО-ОТКИДНЫМИ КОЛОНКАМИ						
MCM V-6 (262 куб. дюйм.)	Карб. двигатели со стандартной системой охлаждения	2004 - 2015	0W310000 - 2A454127	866208A02(3)	(2)	865949A01(4)
MCM V-6 (262 куб. дюйм.)	Карб. двигатели с закрытой системой охлаждения	2004 - 2015	0W310000 - 2A454127	866208A03(3)	(2)	865949A01(4)
MCM V-6 (262 куб. дюйм.)	Двигатели MPI со стандартной системой охлаждения (7-точечный слив)	2004 - 2016	0W310000 - 2A506375	866208A02(3)	32-865022A 1	865949A01(4)
MCM V-6 (262 куб. дюйм.)	Двигатели MPI с закрытой системой охлаждения	2004 - 2016	0W310000 - 2A506375	866208A03(3)	32-865998A01	865949A01(4)
MCM V-8 (305 и 350 куб. дюйм.)	Карб. двигатели со стандартной системой охлаждения	2004 - 2009	0W310000 - 1A607561	866208A02(3)	(2)	866209A01(4)
MCM V-8 (305 и 350 куб. дюйм.)	Карб. двигатели с закрытой системой охлаждения	2004 - 2009	0W310000 - 1A607561	866208A03(3)	32-865039A 1	866209A01(4)
MCM V-8 (305, 350 и 377 куб. дюйм.)	Двигатели MPI со стандартной системой охлаждения (1- и 3-точечный слив)	2004 - 2015	0W310000 - 2A455872	866208A02(3)	32-865033A 1	866209A01(4)

Не все перечисленные детали доступны на рынках Европы, СНГ, Африки и Ближнего Востока. Для получения дополнительной информации обратитесь в местный офис Mercury, Mariner, MerCruiser или Quicksilver.

Модель двигателя	Заметки к моделям	Диапазон годов	Диапазон # серий	Комплект подъемного патрубку высотой 4.7" (119 мм)	Комплект рукава	Комплект промежуточного коленчатого патрубку
MCM V-8 (305, 350 и 377 куб. дюйм.)	Двигатели MPI со стандартной системой охлаждения (7-точечный слив)	2004 - 2015	0W310000 - 2A455872	866208A02(3)	(2)	866209A01(4)
MCM V-8 (305, 350 и 377 куб. дюйм.)	Двигатели MPI с закрытой системой охлаждения	2004 - 2015	0W310000 - 2A455872	866208A03(3)	32-865039A 1	866209A01(4)
БОРТОВЫЕ ДВИГАТЕЛИ MIE						
MIE V-8 (350 куб. дюйм.)	Карб. двигатели со стандартной системой охлаждения (однорядн.)	2002 - 2010	0M390000 - 1A092388	866208A02	(2)	(2)
MIE V-8 (350 куб. дюйм.)	Карб. двигатели со стандартной системой охлаждения (V-обр.)	2002 - 2010	0M390000 - 1A092388	866208A02(3)	32-865043A 1	(2)
MIE V-8 (350 куб. дюйм.)	Карб. двигатели с закрытой системой охлаждения	2002 - 2010	0M390000 - 1A092388	866208A03(3)	32-865039A 1	(2)
MIE V-8 (350 и 377 куб. дюйм.)	Двигатели MPI со стандартной системой охлаждения (однорядн.)	2002 - 2015	0M390000 - 2A455523	866208A02(3)	32-865035A 1	(2)
MIE V-8 (350 и 377 куб. дюйм.)	Двигатели MPI со стандартной системой охлаждения (V-обр.)	2002 - 2015	0M390000 - 2A455523	866208A02(3)	Н/Д	(2)
MIE V-8 (350 и 377 куб. дюйм.)	Двигатели MPI с закрытой системой охлаждения (однорядн.)	2002 - 2015	0M390000 - 2A455523	866208A03(3)	32-865039A 1	(2)
MIE V-8 (350 и 377 куб. дюйм.)	Двигатели MPI с закрытой системой охлаждения (V-обр.)	2002 - 2015	0M390000 - 2A455523	866208A03(3)	32-865041A 1	(2)
БУКСИРОВОЧНО-СПОРТИВНЫЕ ДВИГАТЕЛИ MIE						
SKI V-8 (350 и 377 куб. дюйм.)	Двигатели MPI	2002 - 2015	0M390000 - 2A460138	(1)	Нет	Нет

(1) Комплекта нет в наличии

(2) Комплект не требуется

(3) Дополнительные комплекты из списка требуются только при первой установке комплекта подъемного патрубку. При замене существующих патрубку дополнительные комплекты не требуются.

(4) Монтажный комплект требуется только для двигателей с поворотными-откидными колонками и выхлопом через гребной винт.

Выхлопные подъемные патрубку для бензиновых двигателей высотой 6" (152 мм)

Модель двигателя	Заметки к моделям	Диапазон годов	Диапазон # серий	Комплект подъемного патрубку высотой 6" (152 мм)	Комплект рукава	Комплект промежуточного коленчатого патрубку
МОДЕЛИ MCM С ПОВОРОТНО-ОТКИДНЫМИ КОЛОНКАМИ						
MCM 4-цил. (153 куб. дюйм.)		1983 - 1989	6229718 - 0C853255	Н/Д	(6)	Н/Д
MCM 4-цил. (181 куб. дюйм.)		1983 - 1989	6229718 - 0C853255	Н/Д	(6)	Н/Д
MCM 4-цил. (181 куб. дюйм.)		1990 - 2016	0C856559 - 2A506300	(5)	Неприменимо	Неприменимо
MCM V-6 (229 куб. дюйм.)		1983 - 1984	6330183 - 6919655	93322A12(1)(2)	(6)	Н/Д(3)
MCM V-6 (262 куб. дюйм.)		1985 - 1986	0A331455 - 0B527954	93322A12(1)(2)	(6)	Н/Д(3)
MCM V-6 (262 куб. дюйм.)		1987 - 2001	0B527955 - 0M299999	93322A12(1)(2)(4)	(6)	Н/Д(3)
MCM V-6 (262 куб. дюйм.)	Карб. двигатели	2002	0M300000 - 0M614999	93322A12(7)	(6)	Н/Д(3)
MCM V-6 (262 куб. дюйм.)	Карб. двигатели со стандартной системой охлаждения	2002 - 2004	0M615000 - 0W309999	(5)	Неприменимо	Неприменимо
MCM V-6 (262 куб. дюйм.)	Карб. двигатели со стандартной системой охлаждения	2004 - 2015	0W310000 - 2A454127	864908A 1(7)	(6)	866002A01(3)
MCM V-6 (262 куб. дюйм.)	Карб. двигатели с закрытой системой охлаждения	2004	0W000000 - 0W309999	(5)	Нет	Нет
MCM V-6 (262 куб. дюйм.)	Карб. двигатели с закрытой системой охлаждения	2004 - 2015	0W310000 - 2A454127	864908A 2(8)	(6)	866002A01(3)
MCM V-6 (262 куб. дюйм.)	Двигатели MPI	2002	0M300000 - 0M614999	93322A10(7)	(6)	Н/Д(3)
MCM V-6 (262 куб. дюйм.)	Двигатели MPI со стандартной системой охлаждения	2002 - 2004	0M615000 - 0W309999	(5)	Неприменимо	Неприменимо
MCM V-6 (262 куб. дюйм.)	Двигатели MPI со стандартной системой охлаждения	2004 - 2016	0W310000 - 2A506375	864908A 1(7)	32-865022A 1	866002A01(3)
MCM V-6 (262 куб. дюйм.)	Двигатели MPI с закрытой системой охлаждения	2002 - 2004	0M615000 - 0W309999	(5)	Нет	Нет

Модель двигателя	Заметки к моделям	Диапазон годов	Диапазон # серий	Комплект подъемного патрубку высотой 6" (152 мм)	Комплект рукава	Комплект промежуточного коленчатого патрубку
MCM V-6 (262 куб. дюйм.)	Двигатели MPI с закрытой системой охлаждения	2004 - 2016	0W310000 - 2A506375	864908A 2(7)	32-865998A01	866002A01(3)
MCM V-8 (305 и 350 куб. дюйм.)		1981 - 1984	5907058 - 0B525981	93322A12(1)(2)	(6)	Н/Д(3)
MCM V-8 (305 и 350 куб. дюйм.)	Чугунные выхлопные патрубки	1985 - 2001	0B525982 - 0M299999	93322A12(1)(2)(7)	(6)	14801A 1(3)
MCM V-8 (305 и 350 куб. дюйм.)	Выхлопные патрубки из нерж. стали	1991 - 1997	0D445800 - 0K999999	807477A 5(1)(2)(7)	(6)	14801A 1(3)
MCM V-8 (305 и 350 куб. дюйм.)	Карб. двигатели	2002	0M300000 - 0M599999	93322A12(7)	(6)	14801A 1(3)
MCM V-8 (305 и 350 куб. дюйм.)	Карб. двигатели со стандартной системой охлаждения	2002	0M600000 - 0M614999	N.L.A.(7)	(6)	14801A 1(3)
MCM V-8 (305 и 350 куб. дюйм.)	Карб. двигатели со стандартной системой охлаждения	2002 - 2004	0M615000 - 0W309999	864908A 1(7)	(6)	14801A 1(3)
MCM V-8 (305 и 350 куб. дюйм.)	Карб. двигатели со стандартной системой охлаждения	2004 - 2009	0W310000 - 1A607561	864908A 1(7)	(6)	866005A01(3)
MCM V-8 (305 и 350 куб. дюйм.)	Карб. двигатели с закрытой системой охлаждения	2002	0M600000 - 0M614999	N.L.A.(7)	32-865039A 1	14801A 1(3)
MCM V-8 (305 и 350 куб. дюйм.)	Карб. двигатели с закрытой системой охлаждения	2002 - 2004	0M615000 - 0W309999	864908A 2(7)	32-865039A 1	14801A 1(3)
MCM V-8 (305 и 350 куб. дюйм.)	Карб. двигатели с закрытой системой охлаждения	2004 - 2009	0W310000 - 1A607561	864908A 2(7)	32-865039A 1	866005A01(3)
MCM V-8 (305, 350 и 377 куб. дюйм.)	Двигатели MPI	2002	0M300000 - 0M599999	93322A10(7)	(6)	14801A 1(3)
MCM V-8 (305, 350 и 377 куб. дюйм.)	Двигатели MPI со стандартной системой охлаждения	2002	0M600000 - 0M614999	N.L.A.(7)	(6)	14801A 1(3)
MCM V-8 (305, 350 и 377 куб. дюйм.)	Двигатели MPI со стандартной системой охлаждения (1- и 3-точечный слив)	2002 - 2004	0M615000 - 0W309999	864908A 1(7)	32-865033A 1	14801A 1(3)
MCM V-8 (305, 350 и 377 куб. дюйм.)	Двигатели MPI со стандартной системой охлаждения (1- и 3-точечный слив)	2004 - 2015	0W310000 - 2A455872	864908A 1(7)	32-865033A 1	866005A01(3)
MCM V-8 (305, 350 и 377 куб. дюйм.)	Двигатели MPI со стандартной системой охлаждения (7-точечный слив)	2002 - 2004	0M615000 - 0W309999	864908A 1(7)	(6)	14801A 1(3)
MCM V-8 (305, 350 и 377 куб. дюйм.)	Двигатели MPI со стандартной системой охлаждения (7-точечный слив)	2004 - 2015	0W310000 - 2A455872	864908A 1(7)	(6)	866005A01(3)
MCM V-8 (305, 350 и 377 куб. дюйм.)	Двигатели MPI с закрытой системой охлаждения	2002	0M600000 - 0M614999	N.L.A.(7)(8)	(6)	14801A 1(3)
MCM V-8 (305, 350 и 377 куб. дюйм.)	Двигатели MPI с закрытой системой охлаждения	2002 - 2004	0M615000 - 0W309999	864908A 2(7)	32-865039A 1	14801A 1(3)
MCM V-8 (305, 350 и 377 куб. дюйм.)	Двигатели MPI с закрытой системой охлаждения	2004 - 2015	0W310000 - 2A455872	864908A 2(7)	32-865039A 1	866005A01(3)
MCM V-8 (454 куб. дюйм.)	Привод TR/TRS	1982 - 1989	6083145 и выше	93322A12(1)(2)	(6)	Н/Д
MCM V-8 (454 и 502 куб. дюйм.)	Чугунные выхлопные патрубки	1981 - 2002	5889914 и выше	93322A12(1)(2)(7)	(6)	807963A 1(3)
MCM V-8 (454 и 502 куб. дюйм.)	Выхлопные патрубки из нерж. стали	1991 - 1997	0D445800 - 0K999999	807477A 5(1)(2)(7)	(6)	807963A 1(3)
БОРТОВЫЕ ДВИГАТЕЛИ MIE						
MIE V-8 (305 и 350 куб. дюйм.)		1981 - 1988	5907058 - 0C396832	93322A12(1)(2)	(6)	(6)
MIE V-8 (350 куб. дюйм.)		1989 - 2001	0C396833 - 0M299999	93322A12(1)(2)	(6)	(6)
MIE V-8 (350 куб. дюйм.)	Карб. двигатели	2002	0M300000 - 0M316999	93322A12	(6)	(6)
MIE V-8 (350 куб. дюйм.)	Карб. двигатели со стандартной системой охлаждения	2002	0M317000 - 0M389999	Н/Д	(6)	(6)
MIE V-8 (350 куб. дюйм.)	Карб. двигатели со стандартной системой охлаждения (однорядн.)	2002 - 2010	0M390000 - 1A092388	864908A 1	(6)	(6)
MIE V-8 (350 куб. дюйм.)	Карб. двигатели со стандартной системой охлаждения (V-обр.)	2002 - 2010	0M390000 - 1A092388	864908A 1(7)	32-865043A 1	(6)
MIE V-8 (350 куб. дюйм.)	Карб. двигатели с закрытой системой охлаждения	2002	0M317000 - 0M389999	N.L.A.(7)	32-865039A 1	(6)
MIE V-8 (350 куб. дюйм.)	Карб. двигатели с закрытой системой охлаждения	2002 - 2010	0M390000 - 1A092388	864908A 2(7)	32-865039A 1	(6)
MIE V-8 (350 и 377 куб. дюйм.)	Двигатели MPI	2002	0M300000 - 0M316999	93322A10	(6)	(6)
MIE V-8 (350 и 377 куб. дюйм.)	Двигатели MPI со стандартной системой охлаждения	2002	0M317000 - 0M389999	Н/Д	(6)	(6)

Модель двигателя	Заметки к моделям	Диапазон годов	Диапазон # серий	Комплект подъемного патрубку высотой 6" (152 мм)	Комплект рукава	Комплект промежуточного коленчатого патрубку
MIE V-8 (350 и 377 куб. дюйм.)	Двигатели MPI со стандартной системой охлаждения (однорядн.)	2002 - 2015	0M390000 - 2A455523	864908A 1(7)	32-865035A 1	(6)
MIE V-8 (350 и 377 куб. дюйм.)	Двигатели MPI со стандартной системой охлаждения (V-обр.)	2002 - 2015	0M390000 - 2A455523	864908A 1(7)	Н/Д	(6)
MIE V-8 (350 и 377 куб. дюйм.)	Двигатели MPI с закрытой системой охлаждения	2002	0M317000 - 0M389999	N.L.A.(8)	(6)	(6)
MIE V-8 (350 и 377 куб. дюйм.)	Двигатели MPI с закрытой системой охлаждения (однорядн.)	2002 - 2015	0M390000 - 2A455523	864908A 2(7)	32-865039A 1	(6)
MIE V-8 (350 и 377 куб. дюйм.)	Двигатели MPI с закрытой системой охлаждения (V-обр.)	2002 - 2015	0M390000 - 2A455523	864908A 2(7)	32-865041A 1	(6)
БУКСИРОВОЧНО-СПОРТИВНЫЕ ДВИГАТЕЛИ MIE						
MIE V-8 (454 и 502 куб. дюйм.)	Чугунные выхлопные патрубку	1981 - 2002	5889914 и выше	93322A12(1)(2)	(6)	(6)
MIE V-8 (454 и 502 куб. дюйм.)	Выхлопные патрубку из нерж. стали	1991 - 1997	0D445800 - 0K999999	807477A 5(1)(2)	(6)	(6)
SKI V-8 (350 куб. дюйм.)		1985 - 1984	0A338553 - 0B525981	93322A12(1)(2)	(6)	(6)
SKI V-8 (350 и 377 куб. дюйм.)		1985 - 2001	0B525982 - 0M299999	93322A12(1)(2)	(6)	(6)
SKI V-8 (350 куб. дюйм.)	Карб. двигатели	2002	0M300000 - 0M316999	93322A12	(6)	(6)
SKI V-8 (350 куб. дюйм.)	Карб. двигатели	2002 - 2011	0M317000 - 1A092837	(5)	Неприменимо	Неприменимо
SKI V-8 (350 и 377 куб. дюйм.)	Двигатели MPI	2002	0M300000 - 0M316999	93322A10	(6)	(6)
SKI V-8 (350 и 377 куб. дюйм.)	Двигатели MPI	2002 - 2015	0M317000 - 2A460138	(5)	Нет	Неприменимо

(1) Если подъемный патрубку устанавливается на двигателе 1997 г. и старше с выхлопными коллекторами в закрытой системе охлаждения, следует дополнительно приобрести 2 разделительные прокладки 27-860231, и разместить их между коллектором и патрубкуми.

(2) Если двигатель оснащен выносным масляным фильтром, может потребоваться комплект удлинителя шланга масляного фильтра или кронштейн масляного фильтра.

(3) Монтажный комплект требуется только для двигателей с поворотными-откидными колонками и выхлопом через гребной винт.

(4) Не подходит к двигателям MCM V-6 с 1-компонентным выхлопным коллектором.

(5) Комплекта нет в наличии

(6) Комплект не требуется

(7) Дополнительные комплекты из списка требуются только при первой установке комплекта подъемного патрубку. При замене существующих патрубку дополнительные комплекты не требуются.

(8) Если в двигателе установлен комплект закрытой системы охлаждения, требуется заказать комплект теплого подъемного патрубку, артикул 864908A 2, вместо перечисленного. Теплые подъемные патрубку оснащены фитингом с водяным шлангом, размещенным на верхней части подъемного патрубку рядом с выхлопом.

Комплекты выхлопных подъемных патрубков (газ, компактный, контроль выхлопа)

Увеличивает высоту компактных выхлопных систем двигателей V-6 и V-8 с ЕС, чтобы предотвратить попадание воды в двигатель через выхлопную систему. Максимальная высота – 8" (203 мм). Касательно двигателей MCM/MIE 8.1L и 8.2L см. раздел «Контроль выхлопа комплектов выхлопных коленчатых подъемных патрубков (8.1L)» или «Контроль выхлопа комплектов выхлопных коленчатых подъемных патрубков (8.2L)».

Комплект подъемного патрубка



8M0104209

2" (51 мм) для выхлопных коллекторов контроля выхлопа. Подходит к двигателям MCM/MIE/Ski V-6 (4.3L и 4.5L) и V-8 (305, 350 и 377 куб. дюйм.) с ЕС 2008 г. и новее. Также подходит к двигателям 4.5L V-6 и 6.2L (Mercury) без ЕС.

Комплект подъемного патрубка



8M0094681

4" (102 мм), для выхлопных коллекторов с контролем выхлопа (ЕС). Подходит к двигателям MCM/MIE/Ski V-6 (4.3L и 4.5L) и V-8 (305, 350 и 377 куб. дюйм.) с ЕС 2008 г. и новее. Также подходит к двигателям 4.5L V-6 и 6.2L (Mercury) без ЕС.

Комплект подъемного патрубка



8M0104211

6" (152 мм), для выхлопных коллекторов с контролем выхлопа (ЕС). Подходит к двигателям MCM/MIE/Ski V-6 (4.3L и 4.5L) и V-8 (305, 350 и 377 куб. дюйм.) с ЕС 2008 г. и новее. Также подходит к двигателям 4.5L V-6 и 6.2L (Mercury) без ЕС.

Комплект промежуточного коленчатого патрубка



879288A35

Требуется только в двигателях с поворотными-откидными колонками и выхлопом через гребной винт. Подходит к двигателям MCM V-6 (4.3L и 4.5L) и V-8 (305, 350 и 377 куб. дюйм.) с ЕС с подъемными патрубками на 2" (51 мм). Также подходит к двигателям 4.5L V-6 и 6.2L (Mercury) без ЕС.

Комплект промежуточного коленчатого патрубка



879288A36

Требуется только в двигателях с поворотными-откидными колонками и выхлопом через гребной винт. Подходит к двигателям MCM V-6 (4.3L и 4.5L) и V-8 (305, 350 и 377 куб. дюйм.) с ЕС с подъемными патрубками на 4" (102 мм). Также подходит к двигателям 4.5L V-6 и 6.2L (Mercury) без ЕС.

Комплект промежуточного коленчатого патрубка



879288A37

Требуется только в двигателях с поворотными-откидными колонками и выхлопом через гребной винт. Подходит к двигателям MCM V-6 (4.3L и 4.5L) и V-8 (305, 350 и 377 куб. дюйм.) с ЕС с подъемными патрубками на 6" (152 мм). Также подходит к двигателям 4.5L V-6 и 6.2L (Mercury) без ЕС.

Комплект промежуточного коленчатого патрубка



879288A38

Требуется только в двигателях с поворотными-откидными колонками и выхлопом через гребной винт.

Подходит к двигателям MCM V-8 (305, 350 и 377 куб. дюйм.) с ЕС с подъемными патрубками 8" (203 мм).

Комплект рукава



32-8M0051174

Дополнительный комплект шлангов для двигателей с закрытой системой охлаждения.

Подходит для двигателей MCM 4.3L MPI с ЕС с подъемными патрубками на 2" (51 мм) 2011–2016 гг. выпуска.

Комплект рукава



32-8M0051175

Дополнительный комплект шлангов для двигателей с закрытой системой охлаждения.

Подходит для двигателей MCM 4.3L MPI с ЕС с подъемными патрубками на 4" (102 мм) 2011–2016 гг. выпуска.

Комплект рукава



32-8M0051176

Дополнительный комплект шлангов для двигателей с закрытой системой охлаждения.

Подходит для двигателей MCM 4.3L MPI с ЕС с подъемными патрубками на 6" (152 мм) 2011–2016 гг. выпуска.

Комплект рукава



8M0096701

Дополнительный комплект шлангов для двигателей со стандартной системой охлаждения.

Подходит для двигателей MCM 4.5L V6 с и без ЕС с подъемными патрубками на 6" (152 мм), начиная с 2014 г. выпуска.

Комплект рукава



8M0089504

Дополнительный комплект шлангов для двигателей с закрытой системой охлаждения.

Подходит для двигателей MCM 4.5L V6 с и без ЕС с подъемными патрубками на 6" (152 мм), начиная с 2014 г. выпуска.

Контроль выхлопа комплектов выхлопных коленчатых подъемных патрубков (8.1L)

Позволяет поднять высоту выхлопной системы двигателя, чтобы предотвратить попадание воды через нее в двигатель. Максимальная высота 8" (203 мм). Для использования только на двигателях MCM/MIE 8.1L с контролем выхлопа.

Комплект выхлопного патрубка



8M0062051

Этот коленчатый патрубок на 2" (51 мм) выше чем стандартный. Подходит к двигателям MCM/MIE 8.2L с ЕС и тремя выхлопными коллекторами-катализаторами (с/н 1A350802-2A041664)

Комплект выхлопного патрубка



8M0062052

Этот коленчатый патрубок на 4" (102 мм) выше чем стандартный. Подходит к двигателям MIE 8.2L с ЕС и тремя выхлопными коллекторами-катализаторами (с/н 1A350802-2A041664)

Комплект выхлопного патрубка



8M0062053

Этот коленчатый патрубок на 6" (152 мм) выше чем стандартный. Подходит к двигателям MIE 8.2L с ЕС и тремя выхлопными коллекторами-катализаторами (с/н 1A350802-2A041664)

Комплект выхлопного патрубка



879288T84

Конструкция II. Этот патрубок на 8" (203 мм) выше стандартного. Подходит к двигателям MIE 8.2L с ЕС и тремя выхлопными коллекторами-катализаторами (с/н 1A350340-2A41664); также подходит к двигателям MCM/MIE 8.1L с ЕС

Комплект выхлопного Y-образного патрубка



98-8M0117125

Используется в двигателях MCM 8.1L и 8.2L для преобразования системы выхлопа через транец в выхлоп через гребной винт. Данный комплект Y-образного патрубка используется вместе с комплектом промежуточного коленчатого патрубка. В двигателях 8.1L и 8.2L без ЕС используйте детали с артикулами 44267A02 или A03. В двигателях 8.1L с контролем выхлопа (ЕС) используйте детали с артикулами 44267A04, A05, A06, A07 или A08. В двигателях 8.2L с контролем выхлопа (ЕС) и тремя выхлопными коллекторами-катализаторами используйте детали с артикулами 879288A12, A13, A14, A15 или A16.

Подходит ко всем двигателям MCM 8.1L и 8.2L с поворотными-откидными колонками, кроме моделей 8.2L с ЕС и одним выхлопным коллектором-катализатором 2012 г. и новее.

Комплект промежуточного коленчатого патрубка



44267A04

Используется в сочетании с комплектом Y-образной выхлопной трубы 8M0117125 для преобразования двигателя в выхлоп через гребной винт. Подходит к двигателям MCM 8.1LL с ЕС и стандартными подъемными патрубками (0").

Комплект промежуточного коленчатого патрубка**44267A05**

Используется в сочетании с комплектом Y-образной выхлопной трубы 8M0117125 для преобразования двигателя в выхлоп через гребной винт. Подходит к двигателям MCM 8.1L с ЕС и подъемными патрубками высотой 2" (51 мм).

Комплект промежуточного коленчатого патрубка**44267A06**

Используется в сочетании с комплектом Y-образной выхлопной трубы 8M0117125 для преобразования двигателя в выхлоп через гребной винт. Подходит к двигателям MCM 8.1L с ЕС и подъемными патрубками высотой 4" (102 мм).

Комплект промежуточного коленчатого патрубка**44267A07**

Используется в сочетании с комплектом Y-образной выхлопной трубы 8M0117125 для преобразования двигателя в выхлоп через гребной винт. Подходит к двигателям MCM 8.1L с ЕС и подъемными патрубками высотой 6" (152 мм).

Комплект промежуточного коленчатого патрубка**44267A08**

Используется в сочетании с комплектом Y-образной выхлопной трубы 8M0117125 для преобразования двигателя в выхлоп через гребной винт. Подходит к двигателям MCM 8.1L с ЕС и подъемными патрубками высотой 8" (203 мм).

Контроль выхлопа комплектов выхлопных коленчатых подъемных патрубков (8.2L)

Позволяет поднять высоту выхлопной системы двигателя, чтобы предотвратить попадание воды через нее в двигатель. Максимальная высота 8" (203 мм). Для использования только на двигателях MCM/MIE 8.2L с контролем выхлопа.

Комплект выхлопного патрубка**8M0057574**

Патрубок высотой 2" (51 мм)

Подходит к двигателям MCM/MIE 8.2L с контролем выхлопа (ЕС) 2012 г. и новее с одним выхлопным коллектором-катализатором (с/н 2A041665 и выше)

Комплект выхлопного патрубка**8M0057575**

Патрубок высотой 4" (102 мм)

Подходит к двигателям MCM/MIE 8.2L с контролем выхлопа (ЕС) 2012 г. и новее с одним выхлопным коллектором-катализатором (с/н 2A041665 и выше)

Комплект выхлопного патрубка**8M0057576**

Высота подъемного патрубка – 6" (152 мм)
Подходит к двигателям MCM/MIE 8.2L с контролем выхлопа (ЕС) 2012 г. и новее с одним выхлопным коллектором-катализатором (с/н 2A041665 и выше)

Комплект промежуточного коленчатого патрубка**8M0095832**

Требуется при замене выхлопного коленчатого патрубка на подъемный патрубок высотой 2" (51 мм).
Подходит к двигателям MCM 8.2L с ЕС 2012 г. и новее с одним выхлопным коллектором-катализатором и подъемными патрубками высотой 2" (51 мм) (с/н 2A041665 и выше)

Комплект промежуточного коленчатого патрубка**8M0095833**

Требуется при замене выхлопного коленчатого патрубка на подъемный патрубок высотой 4" (102 мм).
Подходит к двигателям MCM 8.2L с ЕС 2012 г. и новее с одним выхлопным коллектором-катализатором и подъемными патрубками высотой 4" (102 мм) (с/н 2A041665 и выше)

Комплект промежуточного коленчатого патрубка**8M0095834**

Требуется при замене выхлопного коленчатого патрубка на подъемный патрубок высотой 6" (152 мм).
Подходит к двигателям MCM 8.2L с ЕС 2012 г. и новее с одним выхлопным коллектором-катализатором и подъемными патрубками высотой 6" (152 мм) (с/н 2A041665 и выше)

Комплект выхлопного патрубка**8M0062051**

Этот коленчатый патрубок на 2" (51 мм) выше чем стандартный.
Подходит к двигателям MCM/MIE 8.2L с ЕС и тремя выхлопными коллекторами-катализаторами (с/н 1A350802-2A041664)

Комплект выхлопного патрубка**8M0062052**

Этот коленчатый патрубок на 4" (102 мм) выше чем стандартный.
Подходит к двигателям MIE 8.2L с ЕС и тремя выхлопными коллекторами-катализаторами (с/н 1A350802-2A041664)

Комплект выхлопного патрубка**8M0062053**

Этот коленчатый патрубок на 6" (152 мм) выше чем стандартный.
Подходит к двигателям MIE 8.2L с ЕС и тремя выхлопными коллекторами-катализаторами (с/н 1A350802-2A041664)

Комплект выхлопного патрубка



879288T84

Конструкция II. Этот патрубок на 8" (203 мм) выше стандартного. Подходит к двигателям MIE 8.2L с ЕС и тремя выхлопными коллекторами-катализаторами (с/н 1A350340-2A41664); также подходит к двигателям MCM/MIE 8.1L с ЕС

Комплект выхлопного патрубка



8M0062051

Этот коленчатый патрубок на 2" (51 мм) выше чем стандартный. Подходит к двигателям MCM/MIE 8.2L с ЕС и тремя выхлопными коллекторами-катализаторами (с/н 1A350802-2A041664)

Комплект выхлопного патрубка



8M0062052

Этот коленчатый патрубок на 4" (102 мм) выше чем стандартный. Подходит к двигателям MIE 8.2L с ЕС и тремя выхлопными коллекторами-катализаторами (с/н 1A350802-2A041664)

Комплект выхлопного патрубка



8M0062053

Этот коленчатый патрубок на 6" (152 мм) выше чем стандартный. Подходит к двигателям MIE 8.2L с ЕС и тремя выхлопными коллекторами-катализаторами (с/н 1A350802-2A041664)

Комплект выхлопного патрубка



8M0062054

Этот выхлопной коленчатый патрубок на (8") (203 мм) выше, чем стандартный патрубок. Подходит к двигателям MIE 8.2L с ЕС и тремя выхлопными коллекторами-катализаторами (с/н 1A350802-2A041664)

Комплект промежуточного коленчатого патрубка



879288A13

Используется в сочетании с комплектом Y-образной выхлопной трубы 8M0117125 для преобразования двигателя в выхлоп через гребной винт. Подходит к двигателям MCM 8.2L с ЕС 2010-2012 г. с тремя выхлопными коллекторами-катализаторами и подъемными патрубками высотой 2" (51 мм) (с/н 2A041664 и ниже)

Комплект промежуточного коленчатого патрубка



879288A14

Используется в сочетании с комплектом Y-образной выхлопной трубы 8M0117125 для преобразования двигателя в выхлоп через гребной винт. Подходит к двигателям MCM 8.2L с ЕС 2010-2012 г. с тремя выхлопными коллекторами-катализаторами и подъемными патрубками высотой 4" (102 мм) (с/н 2A041664 и ниже)

Комплект промежуточного коленчатого патрубка



879288A15

Используется в сочетании с комплектом Y-образной выхлопной трубы 8M0117125 для преобразования двигателя в выхлоп через гребной винт. Подходит к двигателям MCM 8.2L с ЕС 2010-2012 г. с тремя выхлопными коллекторами-катализаторами и подъемными патрубками высотой 6" (152 мм) (с/н 2A041664 и ниже)

Комплект выхлопного Y-образного патрубка



98-8M0117125

Используется в двигателях MCM 8.1L и 8.2L для преобразования системы выхлопа через транец в выхлоп через гребной винт. Данный комплект Y-образного патрубка используется вместе с комплектом промежуточного коленчатого патрубка. В двигателях 8.1L и 8.2L без ЕС используйте детали с артикулами 44267A02 или A03. В двигателях 8.1L с контролем выхлопа (ЕС) используйте детали с артикулами 44267A04, A05, A06, A07 или A08. В двигателях 8.2L с контролем выхлопа (ЕС) и тремя выхлопными коллекторами-катализаторами используйте детали с артикулами 879288A12, A13, A14, A15 или A16.

Подходит ко всем двигателям MCM 8.1L и 8.2L с поворотными откидными колонками, кроме моделей 8.2L с ЕС и одним выхлопным коллектором-катализатором 2012 г. и новее.

Таблица выхлопных подъемных патрубков – газ, двигатели с контролем выхлопа

Выхлопные подъемные патрубки (газ, двигатели с контролем выхлопа)

Модель двигателя	Заметки к моделям	Диапазон годов	Диапазон # серий	Комплект подъемного патрубка	Высота подъемного патрубка	Комплект промежуточного коленчатого патрубка	Комплект рукава
MCM 4.3 EC	Двигатели MPI	2011 - 2016	1A637496 - 2A528897	8M0104209	2" (51 мм)	879288A35(1)	32-8M0051174(4)
MCM 4.3L EC	Двигатели MPI	2011 - 2016	1A637496 - 2A528897	8M0094681	4" (102 мм)	879288A36(1)	32-8M0051175(4)
MCM 4.3L EC	Двигатели MPI	2011 - 2016	1A637496 - 2A528897	8M0104211	6" (152 мм)	879288A37(1)	32-8M0051176(4)
MCM 4.5L MPI	С ЕС и без ЕС	2014 - 2018	2A441953 и выше	8M0104209	2" (51 мм)	879288A35(1)	Нет
MCM 4.5L MPI	С ЕС и без ЕС	2014 - 2018	2A441953 и выше	8M0094681	4" (102 мм)	879288A36(1)	Нет
MCM 4.5L MPI	С ЕС и без ЕС со стандартной системой охлаждения	2014 - 2018	2A441953 и выше	8M0104211	6" (152 мм)	879288A37(1)	8M0096701(5)
MCM 4.5L MPI	С ЕС и без ЕС с закрытой системой охлаждения	2014 - 2018	2A441953 и выше	8M0104211	6" (152 мм)	879288A37(1)	8M0089504(6)
MCM/MIE V-8 (305, 350 и 377 куб. дюйм.)	Двигатели MPI	2008 - 2015	1A300000 - 2A455878	8M0104209	2" (51 мм)	879288A35(1)	Нет
MCM/MIE V-8 (305, 350 и 377 куб. дюйм.)	Двигатели MPI	2008 - 2015	1A300000 - 2A455878	8M0094681	4" (102 мм)	879288A36(1)	Нет
MCM/MIE V-8 (305, 350 и 377 куб. дюйм.)	Двигатели MPI	2008 - 2015	1A300000 - 2A455878	8M0104211(2)(3)	6" (152 мм)	879288A37(1)	Нет
MCM/MIE V-8 (305, 350 и 377 куб. дюйм.)	Двигатели MPI	2008 - 2015	1A300000 - 2A455878	Н/Д(2)(3)	8" (203 мм)	879288A38(1)	Нет
MCM/MIE/Tow Sports 6.2L MPI	С/без ЕС	2015 - 2018	2A456613 и выше	8M0104209	2" (51 мм)	879288A35(1)	Нет
MCM/MIE/Tow Sports 6.2L MPI	С/без ЕС	2015 - 2018	2A456613 и выше	8M0104210	4" (102 мм)	879288A36(1)	Нет
MCM/MIE/Tow Sports 6.2L MPI	С/без ЕС	2015 - 2018	2A456613 и выше	8M0104211	6" (152 мм)	879288A37(1)	Нет
Буксировочные спортивные двигатели MIE V-8 (350 и 377 куб. дюйм.)	Двигатели MPI со стандартной системой охлаждения	2008 - 2015	1A090000 - 2A460148	8M0104209	2" (51 мм)	Нет	Нет
MCM/MIE V-8 (496 куб. дюйм.)	Двигатели MPI	2008 - 2010	1A066166 - 1A380251	8M0062051	2" (52 мм)	44267A05(1)	Нет
MCM/MIE V-8 (496 куб. дюйм.)	Двигатели MPI	2008 - 2010	1A066166 - 1A380251	8M0062052	4" (102 мм)	44267A06(1)	Нет
MCM/MIE V-8 (496 куб. дюйм.)	Двигатели MPI	2008 - 2010	1A066166 - 1A380251	879288T83	6" (152 мм)	44267A07(1)	Нет
MCM/MIE V-8 (496 куб. дюйм.)	Двигатели MPI	2008 - 2010	1A066166 - 1A380251	879288T84	8" (203 мм)	44267A08(1)	Нет

Не все перечисленные детали доступны на рынках Европы, СНГ, Африки и Ближнего Востока. Для получения дополнительной информации обратитесь в местный офис Mercury, Mariner, MerCruiser или Quicksilver.

Модель двигателя	Заметки к моделям	Диапазон годов	Диапазон # серий	Комплект подъемного патрубку	Высота подъемного патрубку	Комплект промежуточного о коленчатого патрубку	Комплект рукава
MCM/MIE V-8 (502 куб. дюйм.)	Двигатели MPI с 3 выхлопными коллекторами-катализаторами	2010 - 2012	1A350340 - 2A041664	8M0062051	2" (52 мм)	879288A13(1)	Нет
MCM/MIE V-8 (502 куб. дюйм.)	Двигатели MPI с 3 выхлопными коллекторами-катализаторами	2010 - 2012	1A350340 - 2A041664	8M0062052	4" (102 мм)	879288A14(1)	Нет
MCM/MIE V-8 (502 куб. дюйм.)	Двигатели MPI с 3 выхлопными коллекторами-катализаторами	2010 - 2012	1A350340 - 2A041664	879288T83	6" (152 мм)	879288A15(1)	Нет
MCM/MIE V-8 (502 куб. дюйм.)	Двигатели MPI с 3 выхлопными коллекторами-катализаторами	2010 - 2012	1A350340 - 2A041664	879288T84	8" (203 мм)	Н/Д(1)	Нет
MCM/MIE V-8 (502 куб. дюйм.)	Двигатели MPI с одним выхлопным коллектором-катализатором	2012 - 2018	2A041665 и выше	8M0057574	2" (52 мм)	8M0095832(1)	Нет
MCM/MIE V-8 (502 куб. дюйм.)	Двигатели MPI с одним выхлопным коллектором-катализатором	2012 - 2018	2A041665 и выше	8M0057575	4" (102 мм)	8M0095833(1)	Нет
MCM/MIE V-8 (502 куб. дюйм.)	Двигатели MPI с одним выхлопным коллектором-катализатором	2012 - 2018	2A041665 и выше	8M0057576	6" (152 мм)	8M0095834(1)	Нет

- (1) Требуется только на двигателях с поворотной-откидной колонкой, выхлопные газы которых проходят через гребной винт.
- (2) Закажите комплект перепускного клапана 879288A26 при преобразовании двигателей MCM с закрытой системой охлаждения с подъемными патрубками 0, 2 или 4"
- (3) Закажите комплект перепускного клапана 879288A27 при преобразовании двигателей MIE с закрытой системой охлаждения с подъемными патрубками 0, 2 или 4"
- (4) Комплект рукава требуется только для двигателя с закрытой системой охлаждения
- (5) Используйте в двигателях со стандартной системой охлаждения
- (6) Используйте в двигателях с закрытой системой охлаждения

Фитинги выхлопного коллектора

Сливной коленчатый патрубок выхлопного коллектора



22-862210A01

Из нержавеющей стали со сливом
Подходит к двигателям MCM/MIE V-6 и V-8 с подъемными выхлопными коллекторами по центру.

Коленчатый патрубок выхлопного коллектора



22-36305T

Из латуни без слива
Используется на больших двигателях V-8 с выхлопными коллекторами в закрытой системе охлаждения.

Комплект клиньев для карб. двигателей

Комплект клиньев для карб. двигателей



879288T62

Позволяет устранить условие обеднения смеси в карбюраторе в крайних правых положениях.
Подходит для двигателей MCM 3.0L (1998–2016 гг. выпуска)

Комплекты перемещения холодного топлива

Это комплекты для двигателей, системы холодного топлива которых необходимо переместить в переднюю часть двигателя из-за соприкосновения с опорами плиты двигателя или другими компонентами.

Комплект перемещения холодного топлива



861637A 2

Подходит к двигателям MCM 454/502 MPI 1998-2001 гг. с зажиганием MEFI 3 (с/н 0L085400-0M024999).

Комплект закрытой системы охлаждения

Для некоторых моделей двигателей понадобится комплект закрытой системы охлаждения, комплект ремней и комплект насоса для забортной воды. Для других моделей все эти наборы не нужны. В примечании указано, что для того, чтобы комплекты подошли к двигателю, на котором установлена система закрытого охлаждения, может потребоваться другой комплект. Обозначение «Нет» в таблице означает отсутствие серийного номера.

Комплект закрытой системы охлаждения

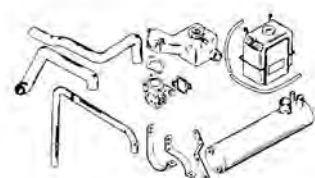

61086A11

Комплект для боковой установки. Этот комплект подходит только к двигателям с передней установкой. Подходит для двигателей MCM 120, 140, 2.5L и 3.0L/LX (1983–2016 гг. выпуска)

Комплект закрытой системы охлаждения



879288A02

Комплект для боковой установки. Этот комплект подходит только к двигателям с передней установкой. Подходит для двигателей MCM 3.0 MPI с контролем выхлопа, выпуска 2008–2016 гг.

Комплект закрытой системы охлаждения

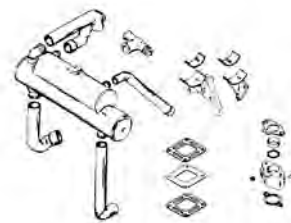

860427A 4

Комплект для передней установки. Подходит к двигателям MCM V-6 и V-8 (350 куб. дюйм.) с поликлиновым ремнем.

864920A02

Для переднего крепления. Полностью закрытая система, которая также защищает выхлопные коллекторы с сухим соединением от коррозии. Подходит для двигателей MCM V-6 и V-8 (305, 350 и 377) MPI (с/н от 0M600000 до 2A506375) 2002–2016 гг. выпуска. Подходит для двигателей MIE V-8 (350 куб. дюйм) MPI (с/н от 0M317000 до 2A455523) 2002–2015 гг. выпуска. См. таблицу применения.

Комплект закрытой системы охлаждения



98-8M0122649

Комплект для передней установки. Подходит для двигателей MCM V-6 TKS (с/н от 0W310000 до 2A454127) 2005–2015 гг. выпуска. См. таблицу применения.

Комплект закрытой системы охлаждения

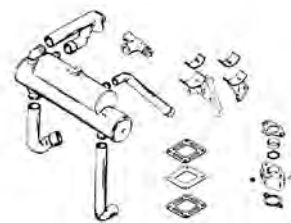

8M0051178

Для переднего крепления. Полностью закрытая система, которая также защищает выхлопные коллекторы с сухим соединением от коррозии. Подходит для двигателей MCM 4.3L MPI с контролем выхлопа, выпуска 2011–2016 гг.

Комплект закрытой системы охлаждения**8M0119309**

Комплект для фронтальной установки. Полностью закрытая система, которая защищает выхлопные патрубки от коррозии.

Подходит для двигателей MCM 4.5L MPI (с/н 2A441953 и выше), начиная с 2014 года выпуска.

Комплект закрытой системы охлаждения**98-8M0112577**

Комплект для фронтальной установки. Полностью закрытая система, которая защищает выхлопные патрубки от коррозии.

Подходит для двигателей MCM 6.2L Bravo (с/н 2A456613-2A530775) и TowSport 6.2L (с/н 2A456613-2A530773) 2015–2016 года выпуска. ПРИМЕЧАНИЕ. При установке на моделях 6.2L TowSport с V-образным приводом с выхлопными патрубком, указывающим на двигатель, этот комплект можно использовать только на моделях DTS.

Комплект закрытой системы охлаждения

Image not Available.

98-8M0123588

Комплект для фронтальной установки. Полностью закрытая система, которая защищает выхлопные патрубки от коррозии.

Подходит для двигателей MCM 6.2L Bravo (с/н 2A530776 и выше) и TowSport 6.2L (с/н 2A530774 и выше), начиная с 2016 года выпуска. ПРИМЕЧАНИЕ. При установке на моделях 6.2L TowSport с V-образным приводом с выхлопными патрубком, указывающим на двигатель, этот комплект можно использовать только на моделях DTS.

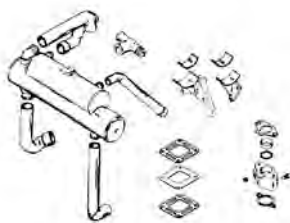
Комплект закрытой системы охлаждения**860427A 5**

Комплект для передней установки.

Подходит к двигателям MCM V-8 (305 и 350 куб. дюйм.) (с/н 0K001501-0L618999) 1997-1999 гг. Подходит к двигателям MIE и буксировочным спортивным двигателям V-8 (350 и 377 куб. дюйм.) Gen+ (с/н 0K040006-0M299999) 1997-2001 гг. Подходит к карб. двигателям MIE и буксировочным спортивным двигателям V-8 (350 куб. дюйм.) (с/н 0M300000-0M316999) 2001-2002 гг. См. таблицу применения.

860427A 7

Комплект для передней установки.

Подходит к двигателям MCM V-8 (305, 350 и 377 куб. дюйм.) (с/н 0L619000-0M299999) 1999-2001 гг. Подходит к карб. двигателям MCM V-8 (305, 350 и 377 куб. дюйм.) (с/н 0M300000-0M590000) 2001-2002 гг. См. таблицу применения.

Комплект закрытой системы охлаждения**879288A39**

Для переднего крепления. Полностью закрытая система, которая также защищает выхлопные коллекторы с сухим соединением от коррозии.

Подходит для двигателей MCM/MIE V-8 (305, 350 и 377) MPI с контролем выхлопа 2008–2016 гг. выпуска и новее.

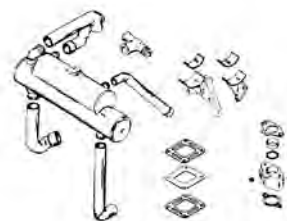
Комплект закрытой системы охлаждения**807639A 3**

Комплект для передней установки.

Подходит к двигателям MCM и MIE V-8 (454 и 502 куб. дюйм.) 1996-2001 гг. См. таблицу применения.

Комплект поликлиновых ремней и шкивов**889432A 1**

Подходит к двигателям Alpha MCM V-6 и V-8 (305 и 350 куб. дюйм.) 2002-2003 г. со стандартной системой охлаждения, если удален насос усилителя рулевого механизма (с/н 0M343008-0M999999).

Комплект поликлиновых ремней и шкивов**889433A 1**

Подходит к двигателям Alpha MCM V-6 и V-8 (305, 350 и 377 куб. дюйм.) 2002-2003 г. с закрытой системой охлаждения и двигателями Bravo, если удален насос усилителя рулевого механизма (с/н 0M343008-0M999999).

Комплект поликлиновых ремней**807901T 6**

Подходит к MCM 4.3L Alpha. Информацию для конкретных моделей двигателей см. в таблице применений.

Комплект поликлиновых ремней**807901A 5**

Подходит к MCM 4.3L Bravo; 5.0L и 5.7L Alpha/Bravo. Информацию для конкретных моделей двигателей см. в таблице применений.

807901A 3

Используется на двоянных двигателях, если удален насос усилителя рулевого механизма.

Подходит к двигателям Bravo MCM V-6 и V-8 (305 и 350 куб. дюйм.) со стандартной системой охлаждения. Также подходит к двигателям Bravo MCM 4.3L Bravo; 5.0L и 5.7L Alpha/Bravo с закрытой системой охлаждения. Информацию для конкретных моделей двигателей см. в таблице применений.

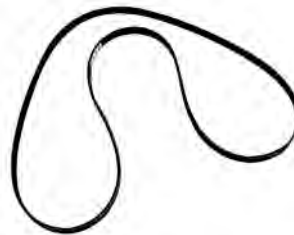
Поликлиновый ремень**57-865615Q03**

Длина – 2704 мм

Подходит для двигателей MCM V-6 и V-8 (305 и 350 куб. дюйм) двигателей Alpha с закрытой системой охлаждения и двигателей Bravo со стандартной системой охлаждения (с/н от 0M320025 до 2A455872) 2001–2016 г. выпуска.

57-865615Q09

Длина – 1780 мм

Подходит к двигателям Alpha MCM V-6 и V-8 (305 и 350 куб. дюйм.) 1999-2001 г. при высоком расположении генератора (с/н 0L619000-0M320024)

57-865615Q08

Длина 2535 мм

Подходит к двигателям Bravo MCM V-6 и V-8 (305, 350 и 377 куб. дюйм.) 1999-2002 г. при высоком расположении генератора, если удален насос усилителя рулевого механизма (с/н 0L619000-0M343007).

57-865615Q07

Длина 2467 мм

Подходит к двигателям Bravo MCM V-8 (454 и 502 куб. дюйм.) 1998-2001 г. с поликлиновым ремнем, если удален насос усилителя рулевого механизма.

Комплект насоса для забортной воды**46-8M0137212**

Подходит для двигателей MCM 4.3L с EC Alpha. Используется в сочетании с набором закрытого охлаждения. См. график применения комплекта закрытого охлаждения.

Комплект насоса для забортной воды**98-8M0122666**

Подходит для двигателей MCM 4.5L MPI (с/н от 2A441953 и выше), начиная с 2012 года выпуска. Используется в сочетании с набором закрытого охлаждения.

Задняя крышка в сборе



863674A05

Латунный корпус с износной шайбой из нержавеющей стали
Подходит к текущим компактным латунным насосам для забортной воды с воздушными фитингами

Комплект насоса для забортной воды



46-807151A 5

Подходит к двигателям MCM V-8 (305 и 350 куб. дюйм.) Alpha. См. таблицу применения.

Комплект насоса для забортной воды



46-807151A25

Подходит к двигателям MCM V-8 (305 и 350 куб. дюйм.) Alpha (с/н 0L619000-0M299999) 1999-2001 гг. См. таблицу применения.

Комплект насоса для забортной воды



46-8M0118065

Подходит для двигателей MCM V-6 и V-8 (305 и 350 куб. дюйм.) Alpha (с/н от 0M300000 до 2A506375) 2001–2016 гг. выпуска. Используется только в сочетании с набором закрытого охлаждения. См. график применения закрытого охлаждения.

Комплект удлинителя шланга



860315A 1

Требуется, если шланг забортной воды проходит поперек впускного коллектора.
Подходит к MCM 4.3L Alpha/Bravo и 5.0L Alpha. См. таблицу применения.

Комплект топливопровода



32-861070T

Подходит к MCM 5.7L Alpha/Bravo. См. таблицу применений.

Комплект рукава



98-8M0112578

Дополнительный комплект шланга для использования с основным комплектом закрытого охлаждения 8M0112577.

Подходит для двигателей MCM 6.2L Bravo (с/н 2A456613-2A530775) 2015–2016 гг. выпуска.

Комплект рукава



98-8M0123590

Дополнительный комплект шланга для использования с основным комплектом закрытого охлаждения 8M0123588.

Подходит для двигателей MCM 6.2L Bravo (с/н 2A530776 и выше), начиная с 2016 года выпуска.

Комплект рукава**98-8M0112579**

Дополнительный комплект шланга для использования с основным комплектом закрытого охлаждения 8M0112577.
Подходит для рядных двигателей TowSport 6.2L (с/н 2A456613-2A530773) 2015–2016 гг. выпуска.

Комплект рукава**98-8M0123592**

Дополнительный комплект шланга для использования с основным комплектом закрытого охлаждения 8M0123588.
Подходит для рядных двигателей TowSport (с/н 2A530774 и выше), начиная с 2016 года выпуска.

Комплект рукава**98-8M0112580**

Дополнительный комплект шланга для использования с основным комплектом закрытого охлаждения 8M0112577.
Подходит для двигателей TowSport 6.2L с V-образным приводом (с/н 2A456613-2A530773) 2015–2016 гг. выпуска.

Комплект рукава**98-8M0123593**

Дополнительный комплект шланга для использования с основным комплектом закрытого охлаждения 8M0123588.
Подходит для двигателей TowSport 6.2L с V-образным приводом (с/н 2A530774 и выше), начиная с 2016 года выпуска.

Комплект рукава**32-879172A16**

Дополнительный комплект шлангов, используемый в сочетании с основным комплектом закрытой системы охлаждения 879288A39.
Подходит для двигателей MCM и рядных MIE V-8 (305, 350 и 377 куб. дюйм) MPI с контролем выхлопа 2008–2016 гг. выпуска.

Комплект рукава**32-879172A17**

Дополнительный комплект шлангов, используемый в сочетании с основным комплектом закрытой системы охлаждения 879288A39.
Подходит для двигателей MIE с V-образным приводом V-8 (305, 350 и 377 куб. дюйм) MPI с контролем выхлопа 2008–2016 гг. выпуска.

Комплект рукава



32-865039A02

Дополнительный комплект шлангов, используемый в сочетании с основным комплектом закрытой системы охлаждения 879288A39.

Подходит для двигателей MCM Axius V-8 (305, 350 и 377 куб. дюйм) MPI с контролем выхлопа 2008–2011 гг. выпуска.

Комплект рукава для патрубка



32-865039A 1

Используется в сочетании с выхлопными подъемными патрубками высотой 4.7" (119 мм) и 6" (152 мм) и ЗАКРЫТОЙ системой охлаждения.

Подходит для двигателей MCM V-8 (305, 350 и 377 куб. дюйм) MPI (с/н 0M615000 и выше) и MIE V-8 (350 и 377 куб. дюйм) MPI со встроенной коробкой передач (с/н 0M390000 и выше) 2002–2016 гг. выпуска.

Комплект рукава для патрубка



32-865090A01

Подходит для двигателей MCM V-6 MPI (с/н от 0M600000 до 2A506375).

Комплект рукава для патрубка



32-865998A01

Используется в сочетании с выхлопными подъемными патрубками высотой 4.7" (119 мм) и 6" (152 мм) и ЗАКРЫТОЙ системой охлаждения.

Подходит для двигателей MCM 4.3L MPI (с/н от 0W310000 до 2A506375) 2004–2016 гг. выпуска.

Комплект рукава для патрубка



32-8M0082066

Используется в сочетании с выхлопными подъемными патрубками высотой 4.7" (119 мм) и 6" (152 мм) и ЗАКРЫТОЙ системой охлаждения.

Подходит для двигателей MCM 4.3L TKS (с/н от 0W310000 до 2A454127) 2005–2015 гг. выпуска.

Комплект рукава



32-8M0051174

Дополнительный комплект шлангов для двигателей с закрытой системой охлаждения.

Подходит для двигателей MCM 4.3L MPI с EC с подъемными патрубками на 2" (51 мм) 2011–2016 гг. выпуска.

Комплект рукава



32-8M0051175

Дополнительный комплект шлангов для двигателей с закрытой системой охлаждения.

Подходит для двигателей MCM 4.3L MPI с EC с подъемными патрубками на 4" (102 мм) 2011–2016 гг. выпуска.

Комплект рукава



32-8M0051176

Дополнительный комплект шлангов для двигателей с закрытой системой охлаждения.

Подходит для двигателей MCM 4.3L MPI с ЕС с подъемными патрубками на 6" (152 мм) 2011–2016 гг. выпуска.

Кронштейн



865188T01

Запасной кронштейн требуется для конкретных типов двигателей при добавлении закрытой системы охлаждения.

Подходит к двигателям MCM V-8 (305, 350 и 377 куб. дюйм.) MPI (с/н 0M600000-0M616622).

Block Off Kit

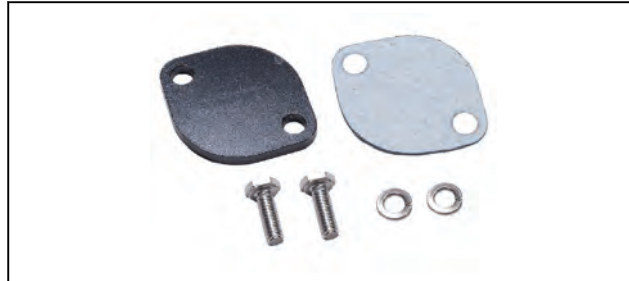

8M0095447

Подходит для двигателей MCM 4.5L Alpha. Используется в сочетании с комплектом закрытого охлаждения 8M0089499

Таблица комплектов закрытой системы охлаждения (выхлоп с сухим соединением)

При добавлении комплекта закрытой системы охлаждения в двигатель с холодными выхлопными подъемными патрубками 6" (152 мм) их необходимо заменить на теплые выхлопные подъемные патрубки 6" (152 мм) (артикул 864908A 2). Разницу между холодными и теплыми выхлопными подъемными патрубками можно определить по расположению шлангового фитинга подъемного патрубка. В холодных выхлопных подъемных патрубках шланговый фитинг направлен в нижнюю часть выхлопного подъемного патрубка рядом с выхлопным коллектором. В теплых выхлопных подъемных патрубках шланговый фитинг направлен в верхнюю часть выхлопного подъемного патрубка рядом с выхлопным коленчатым патрубком.

Комплекты закрытых систем охлаждения (2002 г. и новее)

Модель двигателя	Диапазон годов	Диапазон # серий	Комплект закрытой системы охлаждения	Комплект насоса для забортной воды	ЕСМ	Комплект рукава
МОДЕЛИ ДВИГАТЕЛЕЙ MERCRUISER С ПОВОРОТНО-ОТКИДНЫМИ КОЛОНКАМИ (MCM)						
MCM 3.0L	2002 - 2016	0M087452 - 2A506300	61086A11(2)	Нет	Нет	Нет
MCM 3.0L MPI с ЕС	2008 - 2011	1A072812 - 1A648622	879288A02	Нет	8M0049841(4)	Нет
MCM 3.0L MPI с ЕС	2011 - 2016	1A648623 - 2A502810	879288A02	Нет	78-8M0059346(4)	Нет
MCM 4.3L	2002 - 2005	0M600000 - 0W309999	(1)	Нет	Нет	Нет
MCM 4.3L	2005 - 2015	0W310000 - 2A454127	98-8M0122649	Нет	Нет	32-8M0082066(18)
MCM 4.3L MPI Alpha	2002 - 2006	0M600000 - 0W649999	864920A02(5)(7)(16)	46-8M0118065(6)	865831T07(4)	32-865090A01(11)
MCM 4.3L MPI Alpha	2006 - 2007	0W650000 - 1A063239	864920A02(5)(16)	46-8M0118065(6)	865831T06(4)	32-865090A01(11)
MCM 4.3L MPI Alpha	2007 - 2008	1A063240 - 1A343327	864920A02(5)(16)	46-8M0118065(6)	865831T08(4)	32-865090A01(11)
MCM 4.3L MPI Alpha	2009 - 2016	1A343328 - 2A506375	864920A02(5)(16)	46-8M0118065(6)	8M0064760(4)	32-865090A01(11)
MCM 4.3L 180 MPI Alpha	2015 - 2016	2A457710 - 2A506375	(1)	Нет	Нет	Нет

Не все перечисленные детали доступны на рынках Европы, СНГ, Африки и Ближнего Востока. Для получения дополнительной информации обратитесь в местный офис Mercury, Mariner, MerCruiser или Quicksilver.

Модель двигателя	Диапазон годов	Диапазон # серий	Комплект закрытой системы охлаждения	Комплект насоса для забортной воды	ЕСМ	Комплект рукава
MCM 4.3L MPI Alpha EC(12)	2011 - 2011	1A634796 - 1A648622	8M0051178(5)(13)	46-8M0137212(6)	8M0054004(4)	(15)
MCM 4.3L MPI Alpha EC(12)	2011 - 2016	1A648623 - 2A528897	8M0051178(5)(13)	46-8M0137212(6)	78-8M0059348(4)	(15)
MCM 4.3L 180 MPI Alpha EC(12)	2015 - 2016	2A457710 - 2A528897	(1)	Нет	Нет	Нет
MCM 4.3L MPI Bravo	2002 - 2004	0M600000 - 0W029410	864920A02(5)(9)	Нет	865001T02(4)	32-865090A01(11)
MCM 4.3L MPI Bravo	2004 - 2006	0W029411 - 0W649999	864920A02(5)(9)	Нет	865833T06(4)	32-865090A01(11)
MCM 4.3L MPI Bravo	2006 - 2007	0W650000 - 1A063239	864920A02(5)(9)	Нет	865833T05(4)	32-865090A01(11)
MCM 4.3L MPI Bravo	2007 - 2008	1A063240 - 1A343327	864920A02(5)(9)	Нет	865833T07(4)	32-865090A01(11)
MCM 4.3L MPI Bravo	2009 - 2016	1A343328 - 2A506375	864920A02(5)(9)	Нет	8M0064759(4)	32-865090A01(11)
MCM 4.3L MPI Bravo EC(12)	2011 - 2011	1A637496 - 1A648622	8M0051178(5)	863674A05(17)	8M0054006(4)	(15)
MCM 4.3L MPI Bravo EC(12)	2011 - 2016	1A648623 - 2A528897	8M0051178(5)	863674A05(17)	78-8M0059350(4)	(15)
MCM 4.5L MPI Alpha	2014 - 2016	2A441953 - 2A530777	8M0119309(5)	98-8M0122666(6)(19)	Нет	Нет
MCM 4.5L MPI Alpha	2016 - 2018	2A530778 и выше	8M0119309(5)	98-8M0122666(6)(19)	Нет	Нет
MCM 4.5L MPI Bravo	2014 - 2016	2A441953 - 2A530777	8M0119309	Нет	Нет	Нет
MCM 4.5L MPI Bravo	2016 - 2018	2A530778 и выше	8M0119309	Нет	Нет	Нет
MCM 5.0L Alpha	2002 - 2009	0M600000 - 1A607561	Н/Д(5)	46-8M0118065(6)	Нет	32-865039A 1(8)
MCM 5.0L Bravo	2002 - 2009	0M600000 - 1A607561	N.L.A.(5)(9)	Нет	Нет	32-865039A 1(8)
MCM 5.0L MPI Alpha	2002 - 2004	0M600000 - 0W029410	864920A02(5)(7)	46-8M0118065(6)	865835T03(4)	32-865039A 1(8)
MCM 5.0L MPI Alpha	2004	0W029411 - 0W309999	864920A02(5)	46-8M0118065(6)	865835T03(4)	32-865039A 1(8)
MCM 5.0L MPI Alpha	2004 - 2006	0W310000 - 0W649999	864920A02(5)	46-8M0118065(6)	866190T06(4)	32-865039A 1(8)
MCM 5.0L MPI Alpha	2006 - 2008	0W650000 - 1A343327	864920A02(5)	46-8M0118065(6)	866190T07(4)	32-865039A 1(8)
MCM 5.0L MPI Alpha	2009 - 2014	1A343328 - 2A445009	864920A02(5)	46-8M0118065(6)	879194T83(4)	32-865039A 1(8)
MCM 5.0L MPI Alpha EC(12)	2008 - 2011	1A300000 - 1A648622	879288A39(5)	46-8M0118065(6)	8M0071875(4)	32-879172A16
MCM 5.0L MPI Alpha EC(12)	2011 - 2014	1A648623 - 2A444777	879288A39(5)	46-8M0118065(6)	78-8M0059352(4)	32-879172A16
MCM 5.0L MPI Bravo	2002 - 2004	0M600000 - 0W029410	864920A02(5)(7)(9)	Нет	865003T03(4)	32-865039A 1(8)
MCM 5.0L MPI Bravo	2004	0W029411 - 0W309999	864920A02(5)(9)	Нет	865837T02(4)	32-865039A 1(8)
MCM 5.0L MPI Bravo	2004 - 2006	0W310000 - 0W649999	864920A02(5)(9)	Нет	866192T06(4)	32-865039A 1(8)
MCM 5.0L MPI Bravo	2006 - 2008	0W650000 - 1A343327	864920A02(5)(9)	Нет	866192T05(4)	32-865039A 1(8)
MCM 5.0L MPI Bravo	2009 - 2014	1A343328 - 2A445009	864920A02(5)(9)	Нет	879194T85(4)	32-865039A 1(8)
MCM 5.0L MPI Bravo EC(12)	2008 - 2011	1A300000 - 1A648622	879288A39(5)(9)	Нет	8M0071877(4)	32-879172A16
MCM 5.0L MPI Bravo EC(12)	2011 - 2014	1A648623 - 2A444777	879288A39(5)(9)	Нет	78-8M0059354(4)	32-879172A16
MCM 5.0L MPI Bravo DTS	2004 - 2008	0W310000 - 1A343327	864920A02(5)(9)	Нет	866237T04(4)	32-865039A 1(8)
MCM 5.0L MPI Bravo DTS	2009 - 2014	1A343328 - 2A445009	864920A02(5)(9)	Нет	78-8M0059270(4)	32-865039A 1(8)
MCM 5.0L MPI Bravo Axis DTS	2008	1A300000 - 1A343327	864920A02(5)(9)	Нет	879172T80(4)	32-865039A 1(8)
MCM 5.0L MPI Bravo Axis DTS	2009 - 2010	1A343328 - 1A623184	864920A02(5)(9)	Нет	879194T99(4)	32-865039A 1(8)
MCM 5.0L MPI Bravo DTS EC(12)	2008 - 2011	1A300000 - 1A648622	879288A39(5)(9)	Нет	8M0071884(4)	32-879172A16
MCM 5.0L MPI Bravo DTS EC(12)	2011 - 2014	1A648623 - 2A444777	879288A39(5)(9)	Нет	78-8M0059366(4)	32-879172A16
MCM 5.0L MPI Bravo Axis DTS EC(12)	2008 - 2011	1A300000 - 1A648622	879288A39(5)(9)	Нет	8M0071888(4)	32-879172A16(14)
MCM 5.7L Alpha	2002 - 2009	0M600000 - 1A600136	Н/Д(5)	46-8M0118065(6)	Нет	32-865039A 1(8)
MCM 5.7L Bravo	2002 - 2009	0M600000 - 1A600136	N.L.A.(5)(9)	Нет	Нет	32-865039A 1(8)
MCM 350 Mag MPI Alpha	2002 - 2004	0M600000 - 0W309999	864920A02(5)(7)	46-8M0118065(6)	865839T03(4)	32-865039A 1(8)
MCM 350 Mag MPI Alpha	2004 - 2006	0W310000 - 0W649999	864920A02(5)	46-8M0118065(6)	866123T06(4)	32-865039A 1(8)
MCM 350 Mag MPI Alpha	2006 - 2008	0W650000 - 1A343327	864920A02(5)	46-8M0118065(6)	866123T05(4)	32-865039A 1(8)
MCM 350 Mag MPI Alpha	2009 - 2015	1A343328 - 2A455872	864920A02(5)	46-8M0118065(6)	879194T87(4)	32-865039A 1(8)
MCM 350 Mag MPI Alpha EC(12)	2008 - 2011	1A300000 - 1A648622	879288A39(5)	46-8M0118065(6)	8M0071878(4)	32-879172A16
MCM 350 Mag MPI Alpha EC(12)	2011 - 2015	1A648623 - 2A455878	879288A39(5)	46-8M0118065(6)	78-8M0059356(4)	32-879172A16
MCM 350 Mag MPI Bravo	2002 - 2004	0M600000 - 0W029410	864920A02(5)(7)(9)	Нет	865005T03(4)	32-865039A 1(8)
MCM 350 Mag MPI Bravo	2004	0W029411 - 0W309999	864920A02(5)(9)	Нет	865841T02(4)	32-865039A 1(8)
MCM 350 Mag MPI Bravo	2004 - 2006	0W310000 - 0W649999	864920A02(5)(9)	Нет	866125T06(4)	32-865039A 1(8)
MCM 350 Mag MPI Bravo	2006 - 2008	0W650000 - 1A343327	864920A02(5)(9)	Нет	866125T05(4)	32-865039A 1(8)
MCM 350 Mag MPI Bravo	2009 - 2015	1A343328 - 2A455872	864920A02(5)(9)	Нет	879194T89(4)	32-865039A 1(8)
MCM 350 Mag MPI Bravo DTS	2004 - 2008	0W310000 - 1A343327	864920A02(5)(9)	Нет	866239T04(4)	32-865039A 1(8)

Модель двигателя	Диапазон годов	Диапазон # серий	Комплект закрытой системы охлаждения	Комплект насоса для забортной воды	ECM	Комплект рукава
MCM 350 Mag MPI Bravo DTS	2009 - 2015	1A343328 - 2A455872	864920A02(5)(9)	Нет	78-8M0059272(4)	32-865039A 1(8)
MCM 350 Mag MPI Axios Bravo DTS	2008	1A300000 - 1A343327	864920A02(5)(9)	Нет	879288T03(4)	32-865039A 1(8)
MCM 350 Mag MPI Axios Bravo DTS	2009 - 2010	1A343328 - 1A623184	864920A02(5)(9)	Нет	879288T91(4)	32-865039A 1(8)
MCM 350 Mag MPI Bravo EC(12)	2008 - 2011	1A300000 - 1A648622	879288A39(5)(9)	Нет	8M0071880(4)	32-879172A16
MCM 350 Mag MPI Bravo EC(12)	2011 - 2015	1A648623 - 2A455878	879288A39(5)(9)	Нет	78-8M0059358(4)	32-879172A16
MCM 350 Mag MPI Bravo DTS EC(12)	2008 - 2011	1A300000 - 1A648622	879288A39(5)(9)	Нет	8M0071885(4)	32-879172A16
MCM 350 Mag MPI Bravo DTS EC(12)	2011 - 2015	1A648623 - 2A455878	879288A39(5)(9)	Нет	78-8M0059368(4)	32-879172A16
MCM 350 Mag MPI Bravo Axios DTS EC(12)	2008 - 2011	1A300000 - 1A648622	879288A39(5)(9)	Нет	8M0071889(4)	32-879172A16(14)
MCM 377 Mag MPI Bravo	2008	1A300000 - 1A343327	864920A02(5)(9)	Нет	866130T05(4)	32-865039A 1(8)
MCM 377 Mag MPI Bravo	2009	1A343328 - 1A345479	864920A02(5)(9)	Нет	879194T39(4)	32-865039A 1(8)
MCM 377 Mag MPI Bravo	2009	1A345480 - 1A345492	864920A02(5)(9)	Нет	879288T93(4)	32-865039A 1(8)
MCM 377 Mag MPI Bravo	2009	1A345493 - 1A345765	864920A02(5)(9)	Нет	879194T39(4)	32-865039A 1(8)
MCM 377 Mag MPI Bravo	2009	1A345766 - 1A345767	864920A02(5)(9)	Нет	879288T93(4)	32-865039A 1(8)
MCM 377 Mag MPI Bravo	2009	1A345768 - 1A346789	864920A02(5)(9)	Нет	879194T39(4)	32-865039A 1(8)
MCM 377 Mag MPI Bravo	2009 - 2015	1A346790 - 2A455858	864920A02(5)(9)	Нет	879288T93(4)	32-865039A 1(8)
MCM 377 Mag MPI Bravo DTS	2008	1A300000 - 1A343327	864920A02(5)(9)	Нет	866243T05(4)	32-865039A 1(8)
MCM 377 Mag MPI Bravo DTS	2009	1A343328 - 1A345479	864920A02(5)(9)	Нет	879194T44(4)	32-865039A 1(8)
MCM 377 Mag MPI Bravo DTS	2009	1A345480 - 1A345492	864920A02(5)(9)	Нет	78-8M0059274(4)	32-865039A 1(8)
MCM 377 Mag MPI Bravo DTS	2009	1A345493 - 1A345765	864920A02(5)(9)	Нет	879194T44(4)	32-865039A 1(8)
MCM 377 Mag MPI Bravo DTS	2009	1A345766 - 1A345767	864920A02(5)(9)	Нет	78-8M0059274(4)	32-865039A 1(8)
MCM 377 Mag MPI Bravo DTS	2009	1A345768 - 1A346789	864920A02(5)(9)	Нет	879194T44(4)	32-865039A 1(8)
MCM 377 Mag MPI Bravo DTS	2009 - 2015	1A346790 - 2A455858	864920A02(5)(9)	Нет	78-8M0059274(4)	32-865039A 1(8)
MCM 377 Mag MPI Axios Bravo DTS	2008	1A300000 - 1A343327	864920A02(5)(9)	Нет	879194T73(4)	32-865039A 1(8)
MCM 377 Mag MPI Axios Bravo DTS	2009	1A343328 - 1A345479	864920A02(5)(9)	Нет	879355T82(4)	32-865039A 1(8)
MCM 377 Mag MPI Axios Bravo DTS	2009	1A345480 - 1A345492	864920A02(5)(9)	Нет	879194T17(4)	32-865039A 1(8)
MCM 377 Mag MPI Axios Bravo DTS	2009	1A345493 - 1A345765	864920A02(5)(9)	Нет	879355T82(4)	32-865039A 1(8)
MCM 377 Mag MPI Axios Bravo DTS	2009	1A345766 - 1A345767	864920A02(5)(9)	Нет	879194T17(4)	32-865039A 1(8)
MCM 377 Mag MPI Axios Bravo DTS	2009	1A345768 - 1A346789	864920A02(5)(9)	Нет	879355T82(4)	32-865039A 1(8)
MCM 377 Mag MPI Axios Bravo DTS	2009 - 2010	1A346790 - 1A623184	864920A02(5)(9)	Нет	879194T17(4)	32-865039A 1(8)
MCM 377 Mag MPI Bravo EC(12)	2008 - 2011	1A300000 - 1A648622	879288A39(5)(9)	Нет	8M0052735(4)	32-879172A16
MCM 377 Mag MPI Bravo EC(12)	2011 - 2015	1A648623 - 2A455601	879288A39(5)(9)	Нет	78-8M0059363(4)	32-879172A16
MCM 377 Mag MPI Bravo DTS EC(12)	2008 - 2011	1A300000 - 1A648622	879288A39(5)(9)	Нет	8M0052739(4)	32-879172A16
MCM 377 Mag MPI Bravo DTS EC(12)	2011 - 2015	1A648623 - 2A455601	879288A39(5)(9)	Нет	78-8M0059257(4)	32-879172A16
MCM 377 Mag MPI Bravo Axios DTS EC(12)	2008 - 2011	1A300000 - 1A623184	879288A39(5)(9)	Нет	8M0071890(4)	32-879172A16(14)
MCM 6.2L MPI Mercury	2015 - 2016	2A456613 - 2A530775	98-8M0112577(5)	Нет	Нет	98-8M0112578
MCM 6.2L MPI Mercury	2016 - 2018	2A530776 и выше	98-8M0123588(5)	Нет	Нет	98-8M0123590
MCM MX 6.2 MPI Bravo	2002 - 2004	0M600000 - 0W029410	864920A02(5)(7)(9)	Нет	865008T04(4)	32-865039A 1(8)
MCM MX 6.2 MPI Bravo	2004	0W029410 - 0W309999	864920A02(5)(9)	Нет	865846T02(4)	32-865039A 1(8)
MCM MX 6.2 MPI Bravo	2004 - 2006	0W310000 - 0W649999	864920A02(5)(9)	Нет	866130T06(4)	32-865039A 1(8)
MCM MX 6.2 MPI Bravo	2006 - 2007	0W650000 - 1A299999	864920A02(5)(9)	Нет	866130T05(4)	32-865039A 1(8)
MCM MX 6.2 MPI Bravo DTS	2004 - 2007	0W310000 - 1A299999	864920A02(5)(9)	Нет	866243T05(4)	32-865039A 1(8)
МОДЕЛИ БОРТОВЫХ ДВИГАТЕЛЕЙ MERCURUISER (MIE)						
MIE 350 Mag MPI	2002 - 2004	0M317000 - 0W389999	864920A02(5)	Нет	865006T04(4)	32-865039A 1(10)
MIE 350 Mag MPI	2004 - 2006	0W390000 - 0W689999	864920A02(5)	Нет	866127T05(4)	32-865039A 1(10)
MIE 350 Mag MPI	2006 - 2008	0W690000 - 1A089999	864920A02(5)	Нет	866127T04(4)	32-865039A 1(10)
MIE 350 Mag MPI DTS	2004 - 2008	0W390000 - 1A089999	864920A02(5)	Нет	866241T06(4)	32-865039A 1(10)
MIE 5.7L	2002 - 2010	0M317000 - 1A092388	Н/Д(5)	Нет	Нет	32-865039A 1(10)
MIE 5.7L MPI	2008	1A090000 - 1A091825	864920A02(5)	Нет	866127T04(4)	32-865039A 1(10)
MIE 5.7L MPI	2009 - 2015	1A091826 - 2A455523	864920A02(5)	Нет	879194T91(4)	32-865039A 1(10)
MIE 5.7L MPI однорядн. EC(12)	2008 - 2011	1A090000 - 1A092817	879288A39(5)	Нет	8M0071881(4)	32-879172A16
MIE 5.7L MPI однорядн. EC(12)	2011 - 2015	1A092818 - 2A455371	879288A39(5)	Нет	78-8M0059360(4)	32-879172A16

Модель двигателя	Диапазон годов	Диапазон # серий	Комплект закрытой системы охлаждения	Комплект насоса для забортной воды	ЕСМ	Комплект рукава
MIE 5.7L MPI V-обр. EC(12)	2008 - 2011	1A090000 - 1A092817	879288A39(5)	Нет	8M0071881(4)	32-879172A17
MIE 5.7L MPI V-обр. EC(12)	2011 - 2015	1A092818 - 2A455371	879288A39(5)	Нет	78-8M0059360(4)	32-879172A17
MIE 5.7L MPI DTS	2008	1A090000 - 1A091825	864920A02(5)	Нет	866241T06(4)	32-865039A 1(10)
MIE 5.7L MPI DTS	2009 - 2015	1A091826 - 2A455523	864920A02(5)	Нет	879194T97(4)	32-865039A 1(10)
MIE 5.7L MPI DTS однокордн. EC(12)	2008 - 2011	1A090000 - 1A092817	879288A39(5)	Нет	8M0071886(4)	32-879172A16
MIE 5.7L MPI DTS однокордн. EC(12)	2011 - 2015	1A092818 - 2A455371	879288A39(5)	Нет	78-8M0059248(4)	32-879172A16
MIE 5.7L MPI DTS V-обр. EC(12)	2008 - 2011	1A090000 - 1A092817	879288A39(5)	Нет	8M0071886(4)	32-879172A17
MIE 5.7L MPI DTS V-обр. EC(12)	2011 - 2015	1A092818 - 2A455371	879288A39(5)	Нет	78-8M0059248(4)	32-879172A17
МОДЕЛИ ДВИГАТЕЛЕЙ MERCURUISER TOW SPORTS (SKI)						
Ski 5.7L карб.	2002 - 2011	0M317000 - 1A092837	(1)	Нет	Нет	Нет
Ski 350 Mag MPI	2002 - 2007	0M317000 - 1A089999	(1)	Нет	Нет	Нет
Ski 6.2L MPI (рядные)	2015 - 2016	2A456613 - 2A530773	98-8M0112577(5)	Нет	Нет	98-8M0112579
Ski 6.2L MPI (рядные)	2016 - 2018	2A530774 и выше	98-8M0123588(5)	Нет	Нет	98-8M0123592
Ski 6.2L MPI (V-образные)	2015 - 2016	2A456613 - 2A530773	98-8M0112577(5)(20)	Нет	Нет	98-8M0112580
Ski 6.2L MPI (V-образные)	2016 - 2018	2A530774 и выше	98-8M0123588(5)	Нет	Нет	98-8M0123593
Ski MX 6.2 MPI	2002 - 2007	0M317000 - 0W689999	(1)	Нет	Нет	Нет
Black Scorpion Ski	2002 - 2015	0M317000 - 2A460164	(1)	Нет	Нет	Нет

Модель двигателя	Диапазон годов	Диапазон # серий	Комплект закрытой системы охлаждения	Комплект насоса для забортной воды	ЕСМ	Комплект рукава
MX 6.2 Black Scorpion для катания на водных лыжах	2002 - 2015	0M317000 - 2A460138	(1)	Нет	Нет	Нет

(1) Комплекта нет в наличии

(2) Эта закрытая система охлаждения не подойдет к двигателям 3.0L с возможной боковой установкой

(4) Блок ЕСМ необходимо заменить при установке комплекта закрытой системы охлаждения на этом конкретном двигателе. В связи со множеством обновлений в течение года перечисленные блоки ЕСМ могут не подходить к вашему серийному номеру двигателя. Просмотрите последнюю версию электронного каталога деталей

(5) Обратите внимание на дополнительные указанные комплекты, необходимые для выполнения установки.

(6) В комплекты насосов забортной воды не входит водозаборник через корпус. Его необходимо приобрести на месте.

(7) Передний подъемный кронштейн 865188T01: закажите этот запасной кронштейн, если с/н двигателя 0M600000-0M616622 или при наличии двигателя Bravo с пневматической сливной системой.

(8) Данный комплект шлангов требуется только в том случае, если двигатель оснащен 6" выхлопными подъемными патрубками (152 мм).

(9) В случае применения привода Bravo помимо водозаборников привода необходимо устанавливать дополнительный сквозной или транцевый водозаборник. Эти компоненты заказываются отдельно.

(10) Данный комплект шлангов требуется только в том случае, если двигатель оснащен однорядной трансмиссией и 6" выхлопными подъемными патрубками (152 мм).

(11) Если двигатель оснащен 6" подъемными патрубками, необходимо также заказать комплект шлангов 32-865998A01.

(12) Двигатель с контролем выхлопа

(13) Этот комплект закрытой системы охлаждения подойдет к двигателям Alpha со стандартным одноточечным сливом, который включает только водораспределительный корпус с приводом от тяги, и НЕ подойдет к двигателям Alpha со специальным одноточечным сливом с тройником 22-8M2020634 и с синей сливной пробкой, который требуется на некоторых лодках ввиду особенностей конструкции корпуса.

(14) Кроме того, комплект шлангов 32-865039A02 требуется для двигателей Axius EC.

(15) Если двигатель оснащен подъемными патрубками, необходимо также отдельно заказать 1 из указанных ниже комплектов шлангов. Закажите комплект 32-8M0051174 для двигателей с 2" подъемными патрубками. Закажите комплект 32-8M0051175 для двигателей с 4" подъемными патрубками. Закажите комплект 32-8M0051176 для двигателей с 6" подъемными патрубками.

(16) Если этот комплект устанавливается на двигатель Alpha объемом 4.3L, необходимо также заказать поликлиновый ремень 57-865615Q03

(17) Эту заднюю крышку насоса забортной воды с воздушным приводом следует отдельно заказывать для двигателей Bravo.

(18) Этот комплект шлангов требуется только в том случае, если двигатель оснащен 4.7" (119 мм) и 6" (152 мм) подъемными патрубками.

(19) Для моделей Alpha также необходим комплект водяного барьера (с/н 8M0060840, заказывается отдельно)

(20) Этот комплект подходит только к моделям TowSport с V-образным приводом на 6.2L с DTS. Он не подходит к моделям с V-образным приводом и механическим управлением газом.

Таблица комплектов закрытой системы охлаждения - MCM (выхлоп с предварительным сухим соединением)

Комплекты закрытых систем охлаждения MCM (2002 г. и раньше)

Модель	Заметки к моделям	Расположен ие теплообмен ника	Диапазон годов	Диапазон # серий	Комплект закрытой системы охлаждения	Комплект ремней	Комплект насоса для забортной воды
MCM 4-цил. (153 куб. дюйм.)		Боков.	1983 - 1989	6229718 - 0C853255	61086A11	Нет	Нет
MCM 4-цил. (181 куб. дюйм.)	Карб. двигателя	Боков.	1983 - 2018	6229718 и выше	61086A11(19)	Нет	Нет
MCM V-6 (229 куб. дюйм.)		Передний	1983 - 1984	6330183 - 6919655	Н/Д	Нет	Н/Д(2)
MCM V-6 (262 куб. дюйм.) Alpha	Шкив коленчатого вала из штампованной стали	Передний	1985 - 1990	0A331455 - 0D445799	Н/Д(6)	Нет	Н/Д(2)
MCM V-6 (262 куб. дюйм.) Alpha	Чугунный шкив коленчатого вала	Передний	1985 - 1990	0A331455 - 0D445799	Н/Д(6)	Нет	Н/Д(2)
MCM V-6 (262 куб. дюйм.) Alpha	Клиновой ремень	Передний	1991 - 1996	0D445800 - 0F802999	Н/Д(6)	Нет	Н/Д(2)(3)
MCM V-6 (262 куб. дюйм.) Alpha	Поликлиновый ремень	Передний	1996 - 1999	0F803000 - 0L619083	860427A 4(1)(6)(11)	807901T 6(4)(5)	Нет
MCM V-6 (262 куб. дюйм.) Alpha		Передний	1999 - 2001	0L619084 - 0M299999	Н/Д	(21)	Нет
MCM V-6 (262 куб. дюйм.) Alpha	Карб. двигателя	Передний	2002	0M300000 - 0M343007	Н/Д	(21)	Нет
MCM V-6 (262 куб. дюйм.) Alpha	Карб. двигателя	Передний	2002	0M343008 - 0M599999	Н/Д	(22)	Нет
MCM V-6 (262 куб. дюйм.) Alpha	Двигатели MPI	Передний	2002	0M300000 - 0M343007	Н/Д	(21)	46-8M0118065(2)
MCM V-6 (262 куб. дюйм.) Alpha	Двигатели MPI	Передний	2002	0M343008 - 0M599999	Н/Д	(22)	46-8M0118065(2)
MCM V-6 (262 куб. дюйм.) Bravo	Поликлиновый ремень	Передний	1996 - 1999	0F803000 - 0L619083	860427A 4(1)(6)(11)	807901A 5(5)(7)	Нет
MCM V-6 (262 куб. дюйм.) Bravo		Передний	1999 - 2001	0L619084 - 0M299999	Н/Д	(20)	Нет
MCM V-6 (262 куб. дюйм.) Bravo	Карб. двигателя	Передний	2002	0M300000 - 0M343007	Н/Д	(20)	Нет
MCM V-6 (262 куб. дюйм.) Bravo	Карб. двигателя	Передний	2002	0M343008 - 0M599999	Н/Д	(23)	Нет
MCM V-6 (262 куб. дюйм.) Bravo	Двигатели MPI	Передний	2002	0M300000 - 0M343007	Н/Д	(20)	Нет
MCM V-6 (262 куб. дюйм.) Bravo	Двигатели MPI	Передний	2002	0M343008 - 0M599999	Н/Д	(23)	Нет

Модель	Заметки к моделям	Расположен ие теплообмен ника	Диапазон годов	Диапазон # серий	Комплект закрытой системы охлаждения	Комплект ремней	Комплект насоса для заборной воды
MCM V-8 (305 и 350 куб. дюйм.)		Передний	1983 - 1986	6218462 - 0B525981	Н/Д(6)	Нет	Н/Д(2)
MCM V-8 (305 и 350 куб. дюйм.) Alpha	Шкив коленчатого вала из штампованной стали	Передний	1987 - 1990	0B525982 - 0D445799	Н/Д(6)	Нет	Н/Д(2)
MCM V-8 (305 и 350 куб. дюйм.) Alpha	Чугунный шкив коленчатого вала	Передний	1987 - 1990	0B525982 - 0D445799	Н/Д(6)	Нет	Н/Д(2)
MCM V-8 (305 и 350 куб. дюйм.) Alpha	Клиновой ремень	Передний	1991 - 1996	0D445800 - 0F999999	N.L.A.(6)(12)	Нет	Н/Д(2)
MCM V-8 (305 и 350 куб. дюйм.) Alpha	Поликлиновый ремень	Передний	1997	0K001506 - 0K999999	860427A 4(6)(13)	807901A 5(5)(7)	46-807151A 5(2)
MCM V-8 (305 и 350 куб. дюйм., Gen+) Alpha	Поликлиновый ремень	Передний	1997 - 1999	0K001506 - 0K999999	860427A 5(6)	807901A 5(5)(7)	46-807151A 5(2)
MCM V-8 (305 и 350 куб. дюйм., Gen+) Alpha		Передний	1998 - 1999	0L010035 - 0L618999	860427A 5(6)(11)	807901A 5(5)(7)	46-807151A 5(2)
MCM V-8 (305 и 350 куб. дюйм., Gen+) Alpha		Передний	1999 - 2001	0L619000 - 0M299999	860427A 7(6)	(20)	46-807151A25(2)
MCM V-8 (305 и 350 куб. дюйм., Gen+) Alpha	Карб. двигателя	Передний	2002	0M300000 - 0M343007	860427A 7(6)	(20)	46-8M0118065(2)
MCM V-8 (305 и 350 куб. дюйм., Gen+) Alpha	Карб. двигателя	Передний	2002	0M343008 - 0M599999	860427A 7(6)	(23)	46-8M0118065(2)
MCM V-8 (305 и 350 куб. дюйм., Gen+) Alpha	Двигатели MPI	Передний	2002	0M300000 - 0M343007	Н/Д	(20)	46-8M0118065(2)
MCM V-8 (305 и 350 куб. дюйм., Gen+) Alpha	Двигатели MPI	Передний	2002	0M343008 - 0M599999	Н/Д	(23)	46-8M0118065(2)
MCM V-8 (305 и 350 куб. дюйм.) Bravo	Клиновой ремень	Передний	1989 - 1996	0C407810 - 0F999999	N.L.A.(12)(14)	Нет	Нет
MCM V-8 (305 и 350 куб. дюйм.) Bravo	Поликлиновый ремень	Передний	1997	0K001506 - 0K999999	860427A 4(6)(13)	807901A 5(5)(7)	Нет
MCM V-8 (305 и 350 куб. дюйм. Gen+) Bravo		Передний	1997 - 1999	0K001501 - 0L618999	860427A 5(6)	807901A 5(5)(7)	Нет
MCM V-8 (305, 350 и 377 куб. дюйм., Gen+) Bravo		Передний	1999 - 2001	0L619000 - 0M299999	860427A 7	(20)	Нет
MCM V-8 (305, 350 и 377 куб. дюйм., Gen+) Bravo	Карб. двигателя	Передний	2002	0M300000 - 0M343007	860427A 7	(20)	Нет
MCM V-8 (305, 350 и 377 куб. дюйм., Gen+) Bravo	Карб. двигателя	Передний	2002	0M343008 - 0M599999	860427A 7	(23)	Нет
MCM V-8 (305, 350 и 377 куб. дюйм., Gen+) Bravo	Двигатели MPI	Передний	2002	0M300000 - 0M343007	Н/Д	(20)	Нет
MCM V-8 (305, 350 и 377 куб. дюйм., Gen+) Bravo	Двигатели MPI	Передний	2002	0M343008 - 0M599999	Н/Д	(23)	Нет
MCM V-8 (454 куб. дюйм.) TR/TRS	Выхлопные коллекторы CEO	Задний	1982 - 1987	6083145 - 0B816540	Н/Д(17)	Нет	Нет
MCM V-8 (454 куб. дюйм.) Alpha		Передний	1986 - 1988	0A631894 и выше	Нет	Нет	Нет
MCM V-8 (454 куб. дюйм.) Bravo	Карб. двигателя	Передний	1988 - 1996	0B721206 - 0F800699	Н/Д(15)	Нет	Нет
MCM V-8 (454 куб. дюйм.) Bravo	Двигатели EFI	Передний	1994 - 1996	0F115700 - 0F602009	Нет	Нет	Нет
MCM V-8 (454 куб. дюйм.) Bravo	Двигатели EFI, передний вертикальный маслоохладитель	Передний	1996 - 1997	0F602010 - 0K999999	807639A 3(16)	Нет	Нет
MCM V-8 (454 куб. дюйм. Gen VI) Bravo	Карб. двигателя	Передний	1996 - 1997	0F800700 - 0K999999	807639A 3	Нет	Нет
MCM V-8 (454 куб. дюйм.) Bravo	Двигатели EFI и поликлиновый ремень	Передний	1998 - 2001	0L010003 - 0M024999	807639A 3	Нет	Нет
MCM V-8 (502 куб. дюйм.) Bravo	Карб. двигателя	Передний	1990 - 1993	0C878221 - 0F114528	Н/Д(15)	Нет	Нет
MCM V-8 (502 куб. дюйм.) Bravo	Двигатели EFI	Передний	1993 - 1996	0D840650 - 0F802599	Нет	Нет	Нет
MCM V-8 (502 куб. дюйм.) Bravo	Двигатели EFI, передний вертикальный маслоохладитель	Передний	1996 - 1997	0F802600 - 0K999999	807639A 3	Нет	Нет

Модель	Заметки к моделям	Расположен ие теплообмен ника	Диапазон годов	Диапазон # серий	Комплект закрытой системы охлаждения	Комплект ремней	Комплект насоса для заборной воды
MCM V-8 (502 куб. дюйм.) Bravo	Двигатели EFI и поликлиновый ремень	Передний	1998 - 2001	0L017000 - 0M024999	807639A 3	Нет	

- (1) Данный комплект подходит ко всем двигателям кроме моделей 1996 г. 262 Mag EFI (с/н 0F803800-0F999999) с топливной системой VST, для которой не предусмотрен отдельный комплект.
- (2) Сквозной водозаборник не входит в комплекты насосов заборной воды.
- (3) Если температура заборной воды, в которой будет находиться лодка, не превышает 80 °F (26 °C), комплект насоса заборной воды устанавливать не нужно. Если температура заборной воды выше 80 °F (26 °C), комплект насоса нужен.
- (4) Комплект ремней 807901A 4: Закажите этот комплект ремней вместо указанного в списке, если используется лодка со сдвоенным двигателем и вы собираетесь снять с этого двигателя насос и шланги усилителя рулевого механизма.
- (5) Шкив гидроусилителя 861578: Данный металлический шкив гидроусилителя 5-3/4" (146 мм) следует заказывать, если двигатель оснащен пластмассовым шкивом гидроусилителя с внешним диаметром 4-3/4" (121 мм). См. Бюллетень запасных частей MerCruiser 98-1.
- (6) Обратите внимание на дополнительные указанные комплекты, необходимые для выполнения установки.
- (7) Комплект ремней 807901A 3: Закажите этот комплект ремней вместо указанного в списке, если используется лодка со сдвоенным двигателем и вы собираетесь снять с этого двигателя насос и шланги усилителя рулевого механизма.
- (10) Комплект ремней 57-861050: Закажите этот комплект ремней, если используется лодка со сдвоенным двигателем и вы собираетесь снять с этого двигателя насос и шланги усилителя рулевого механизма.
- (11) Комплект удлинителей и шлангов 860315A 2: Данный комплект следует заказывать в случае установки на двигателях V-6 или V-8 (305 куб. дюйм.) с карбюратором
- (12) Комплект не подойдет к двигателям EFI (350 куб. дюйм.) 1995-1996 гг. (с/н 0F225560-0F999999) с топливной системой VST. Комплект отсутствует.
- (13) Топливопровод 32-861070T: Данный топливopровод следует заказывать, если серийный номер двигателя ниже 0K154018 и если двигатель оснащен карбюратором на 2 барр.
- (14) Маслоохладитель 85152A 2: Данный комплект требуется в том случае, если лодка будет эксплуатироваться в воде, температура которой превышает 90 °F (32 °C)
- (15) Монтажный комплект 17833A 7: Данный комплект требуется в том случае, если установлены 3" (76 мм) или 6" (152 мм) подъемные патрубки.
- (16) Комплект рукава 32-62987A 3: Данный комплект следует заказывать, если установлен двигатель 7.4LX TBI, оснащенный шлангом и фитингами ВД 5/8" (16 мм) от задней части впускного коллектора к водяному циркуляционному насосу двигателя
- (17) Монтажный комплект 44443A 3: Данный комплект также необходим
- (18) Комплекта нет в наличии
- (19) Комплект закрытой системы охлаждения не подходит для двигателей боковой навески объемом 3.0L
- (20) Комплект ремней 57-863876 8: Закажите этот комплект ремней, если используется лодка со сдвоенным двигателем и вы собираетесь снять с этого двигателя насос и шланги усилителя рулевого механизма.
- (21) Комплект ремней 57-863876 9: Закажите этот комплект ремней, если используется лодка со сдвоенным двигателем и вы собираетесь снять с этого двигателя насос и шланги усилителя рулевого механизма.
- (22) Комплект ремней 889432A 1: Закажите этот комплект ремней, если используется лодка со сдвоенным двигателем и вы собираетесь снять с этого двигателя насос и шланги усилителя рулевого механизма.
- (23) Комплект ремней 889433A 1: Закажите этот комплект ремней, если используется лодка со сдвоенным двигателем и вы собираетесь снять с этого двигателя насос и шланги усилителя рулевого механизма.

Таблица комплектов закрытой системы охлаждения - MIE (выхлоп с предварительным сухим соединением)

Комплекты закрытых систем охлаждения MIE (2002 г. и раньше)

Модель	Заметки к моделям	Диапазон годов	Диапазон # серий	Комплект закрытой системы охлаждения	Установочный комплект
ПЕРЕДНИЕ КОМПЛЕКТЫ ЗАКРЫТЫХ СИСТЕМ ОХЛАЖДЕНИЯ					
MIE V-8 (305 и 350 куб. дюйм.)	Однорядная трансмиссия и выхлопные коллекторы CEO	1981 - 1993	5907058 - 0F024999	Н/Д	Нет
MIE V-8 (305 и 350 куб. дюйм.)	Трансмиссия V-образного привода и выхлопные коллекторы CEO	1981 - 1993	5907058 - 0F024999	(3)	Нет
MIE V-8 (350 куб. дюйм.)	Все трансмиссии	1994 - 1996	0F025000 - 0K040306	Н/Д	Нет
MIE V-8 (350 куб. дюйм.)	Карбюраторный двигатель и поликлиновый ремень	1997	0K040307 - 0K999999		
MIE V-8 (350 и 377 куб. дюйм., Gen +)		1997 - 2001	0K040300 - 0M299999	860427A 5	Нет
MIE V-8 (350 куб. дюйм., Gen+)	Карб. двигатели	2002	0M300000 - 0M316999	860427A 5	Нет
MIE V-8 (350 и 377 куб. дюйм., Gen +)	Двигатели MPI	2002	0M300000 - 0M316999	Н/Д	Нет
MIE V-8 (454 куб. дюйм.)	Карб. двигатели, однорядн. или V-обр. двиг. серии B/W 72	1992 - 1997	0D715494 - 0K999999	Нет	

Не все перечисленные детали доступны на рынках Европы, СНГ, Африки и Ближнего Востока. Для получения дополнительной информации обратитесь в местный офис Mercury, Mariner, MerCruiser или Quicksilver.

Модель	Заметки к моделям	Диапазон годов	Диапазон # серий	Комплект закрытой системы охлаждения	Установочный комплект
MIE V-8 (454 куб. дюйм.)	Карб. двигатели, трансмиссия Hurth или B/W 5000	1992 - 1997	0D715494 - 0K999999	Н/Д	Н/Д(1)
MIE V-8 (454 куб. дюйм. Gen V)	Двигатели EFI	1995 - 1996	0F563052 - 0F820103	Нет	
MIE V-8 (454 куб. дюйм., Gen VI)	Двигатели EFI	1996 - 2001	0F820104 - 0L674613	807639A 3	N.L.A.(2)
MIE V-8 (502 куб. дюйм.)	Трансмиссия Hurth и чугунные выхлопные коллекторы	1990 - 1992	0C878221 - 0D857199	Н/Д	Н/Д(1)
MIE V-8 (502 куб. дюйм.)	Трансмиссия Hurth и выхлопные коллекторы из нержавеющей стали	1990 - 1992	0C878221 - 0D857199	Н/Д	Н/Д(1)
MIE V-8 (502 куб. дюйм.)	Карб. двигатели, однорядн. или V-обр. двиг. серии B/W 72	1993 - 1996	0D857200 - 0F819619	Нет	
MIE V-8 (502 куб. дюйм.)	Карб. двигатели, трансмиссия Hurth или B/W 5000	1993 - 1996	0D857200 - 0F819619	Н/Д	Н/Д(1)
MIE V-8 (502 куб. дюйм., Gen VI)	Двигатели EFI	1996 - 2001	0F819620 - 0L674200	807639A 3	Нет
ЗАДНИЕ КОМПЛЕКТЫ ЗАКРЫТЫХ СИСТЕМ ОХЛАЖДЕНИЯ					
MIE V-8 (305 и 350 куб. дюйм.)	Однорядная трансмиссия B/W и выхлопные коллекторы CEO	1981 - 1997	5907058 - 0K999999	Н/Д	Н/Д
MIE V-8 (305 и 350 куб. дюйм.)	Трансмиссия Hurth или V-образный привод и выхлопные коллекторы CEO	1981 - 1997	5907058 - 0K999999	Н/Д	Н/Д
MIE V-8 (350 и 377 куб. дюйм., Gen +)		1997 - 2001	0K040300 - 0M299999	Нет	
MIE V-8 (350 куб. дюйм., Gen+)	Карб. двигатели	2002	0M300000 - 0M316999	Нет	
MIE V-8 (350 и 377 куб. дюйм., Gen +)	Двигатели MPI	2002	0M300000 - 0M316999	Нет	
MIE V-8 (454 куб. дюйм.)	Карбюраторные двигатели и однорядная трансмиссия B/W 72	1981 - 1997	5889914 - 0K999999	Н/Д	Н/Д
MIE V-8 (454 куб. дюйм.)	Карбюраторные двигатели и трансмиссия B/W или трансмиссия V-образного привода Hurth.	1981 - 1997	5889914 - 0K999999	Н/Д	Н/Д
MIE V-8 (454 куб. дюйм.)	Карбюраторные двигатели и трансмиссия Hurth с дифференциалом на нос или B/W 5000	1989 - 1997	0C391564 - 0K999999	Н/Д	Н/Д
MIE V-8 (454 куб. дюйм.)	Двигатели EFI и все трансмиссии	1995 - 1996	0F563052 - 0F820141	Нет	
MIE V-8 (454 куб. дюйм.)	Двигатели EFI и все трансмиссии	1996 - 2001	0F820142 - 0L674613	Нет	
MIE V-8 (502 куб. дюйм.)	Двигатели EFI и все трансмиссии	1990 - 2001	0C878221 - 0L674200	Нет	

(1) Данный установочный комплект требуется в том случае, если установлены 3" (76 мм) или 6" (152 мм) подъемные патрубки.

(2) Данный комплект шлангов следует заказывать, если двигатель оснащен шлангом и фитингами ВД 5/8" (16 мм) от задней части впускного коллектора к водяному циркуляционному насосу двигателя

(3) Используйте ТОЛЬКО закрытую систему охлаждения, устанавливаемую сзади

(4) Используйте ТОЛЬКО закрытую систему охлаждения, устанавливаемую спереди

(5) Комплекта нет в наличии

Таблица комплектов закрытой системы охлаждения - Ski (выхлоп с предварительным сухим соединением)

Комплекты закрытых систем охлаждения SKI (2002 г. и раньше)

Модель	Заметки к моделям	Диапазон годов	Диапазон # серий	Комплект закрытой системы охлаждения	Монтажный комплект
ПЕРЕДНИЕ КОМПЛЕКТЫ ЗАКРЫТЫХ СИСТЕМ ОХЛАЖДЕНИЯ					
Black Scorpion Ski		1996 - 2002	0F800000 - 0M316999	Нет	
MX 6.2 MPI Black Scorpion для катания на водных лыжах		2001 - 2002	0L680003 - 0M316999	Нет	
Ski V-8 (350 куб. дюйм.)	Двигатели EFI	1994 - 1996	0F215561 - 0K040005	(1)	Нет
Ski V-8 (350 куб. дюйм.)	Карб. 2 барр., клиновой ремень	1994 - 1996	0F160285 - 0K040003	Н/Д	Нет
Ski V-8 (350 куб. дюйм.)	Карб. 4 барр., клиновой ремень	1994 - 1996	0F160100 - 0K040399	Н/Д	Нет
Ski V-8 (350 куб. дюйм.)	Карб. 2 барр., поликлиновый ремень	1997	0K040004 - 0K999999	Нет	

Модель	Заметки к моделям	Диапазон годов	Диапазон # серий	Комплект закрытой системы охлаждения	Монтажный комплект
Ski V-8 (350 куб. дюйм.)	Карб. 4 барр., поликлиновый ремень	1997	0K040400 - 0K999999	860427A 4	Нет
Ski V-8 (350 куб. дюйм., Gen+)		1997 - 2001	0K040006 - 0M299999	860427A 5	Нет
Ski V-8 (350 куб. дюйм., Gen+)	Карб. двигатели	2002	0M300000 - 0M316999	860427A 5	Нет
Ski V-8 (350 куб. дюйм., Gen+)	Двигатели MPI	2002	0M300000 - 0M316999	Н/Д	
ЗАДНИЕ КОМПЛЕКТЫ ЗАКРЫТЫХ СИСТЕМ ОХЛАЖДЕНИЯ					
Ski V-8 (454 куб. дюйм.)		1995 - 1996	0F215800 - 0F820099	(1)	Нет
ЗАДНИЕ КОМПЛЕКТЫ ЗАКРЫТЫХ СИСТЕМ ОХЛАЖДЕНИЯ					
Black Scorpion Ski		1996 - 2002	0F800000 - 0M316999	(1)	Нет
MX 6.2 MPI Black Scorpion для катания на водных лыжах		2001 - 2002	0L680003 - 0M316999	(1)	Нет
Ski V-8 (350 куб. дюйм.)	Двигатели EFI	1994 - 1996	0F215561 - 0K040005	(1)	Нет
Ski V-8 (350 куб. дюйм.)	Карбюраторные двигатели и однорядная трансмиссия	1994 - 1997	0F160100 - 0K999999	Н/Д	Н/Д
Ski V-8 (350 куб. дюйм.)	Карб. двигатели, трансмиссия V-обр.	1994 - 1997	0F160100 - 0K999999	Н/Д	Н/Д
Ski V-8 (350 куб. дюйм., Gen+)		1997 - 2001	0K040006 - 0M299999	Нет	
Ski V-8 (350 куб. дюйм., Gen+)	Карб. двигатели	2002	0M300000 - 0M316999	Нет	
Ski V-8 (350 куб. дюйм., Gen+)	Двигатели MPI с ECM 555	2002	0M300000 - 0M316999	Нет	
Ski V-8 (454 куб. дюйм.)		1995 - 1996	0F215800 - 0F820099	Нет	

(1) Комплекта нет в наличии

(2) Используйте ТОЛЬКО закрытую систему охлаждения, устанавливаемую сзади

(3) Используйте ТОЛЬКО закрытую систему охлаждения, устанавливаемую спереди

Комплект сливного шланга для морской воды

Данный комплект позволяет выполнять слив из насоса забортной воды, не извлекая шланг забортной воды. Комплект вставляется в существующий шланг забортной воды.

Комплект сливного шланга для морской воды



861505A 1

Подходит к двигателям MCM/MIE, оснащенным насосом забортной воды.

Комплект слива циркуляционного насоса двигателя

Данный комплект позволяет выполнять слив из водяного циркуляционного насоса двигателя, не извлекая шланг. Комплект включает новый шланг циркуляционного насоса со сливным фитингом.

Шланг циркуляционного насоса



32-861590A05

Подходит к двигателям MCM/MIE GM V-6 и V-8 (305, 350 и 377 куб. дюйм.)

Комплект разъема для промывки двигателя

Предназначается для использования с комплектом слива водяного циркуляционного насоса двигателя (32-861590A2). Комплект включает быстроразъемный фитинг для подсоединения садового шланга. Установленный комплект спроектирован таким образом, что омывание двигателей MIE и Ski с охлаждением необработанной водой происходит без пуска двигателя.

Комплект разъема для промывки двигателя



22-861932A 1

Подходит к двигателям MIE и Tow Sports со шлангом циркуляционного насоса со сливом.

Комплект промывки двигателя

Комплект промывки двигателя



898235A01

Данный комплект позволяет промывать работающий двигатель, обеспечивая таким образом более качественное промывание компонентов с охлаждением необработанной водой.

Подходит для двигателей MCM 4.3L, 5.0L, 5.7L и 6.2L без EC с колонками BRAVO и MIE, начиная с 1998 года выпуска. Также подходит для двигателей MCM 7.4L и 8.2L без EC с колонками BRAVO и MIE 1988–2001 гг. выпуска. ПРИМЕЧАНИЕ. На двигателях V-6 с одним выхлопным патрубком или двигателях с выхлопными коленчатыми патрубками из нержавеющей стали кронштейн комплекта необходимо устанавливать ВЫНОСНЫМ СПОСОБОМ.

Комплект промывки двигателя



98-8M0123083

Данный комплект позволяет промывать работающий двигатель, обеспечивая таким образом более качественное промывание компонентов с охлаждением необработанной водой.

Подходит к двигателям MCM V6 4.3L MPI с EC (2011 г. и новее), а также к двигателям Mercury 4.5L и 6.2L с приводами BRAVO. Также подходит к двигателям Mercury 6.2 TowSports.

Комплект промывки двигателя



879288A40

Данный комплект позволяет промывать работающий двигатель, обеспечивая таким образом более качественное промывание компонентов с охлаждением необработанной водой.

Подходит для двигателей MCM 5.0L, 5.7L и 6.2L с контролем выхлопа и колонками BRAVO и MIE, начиная с 2008 года выпуска.

Комплект промывки двигателя



898235A02

Данный комплект позволяет промывать работающий двигатель, обеспечивая таким образом более качественное промывание компонентов с охлаждением необработанной водой.

Подходит для двигателей MCM/MIE 8.1L и 8.2L без EC, начиная с 2001 года выпуска.

Комплект промывки двигателя



8M0057577

Данный комплект позволяет промывать работающий двигатель, обеспечивая таким образом более качественное промывание компонентов с охлаждением необработанной водой.

Подходит к двигателям MCM/MIE 8.1L и 8.2L 2008 г. с контролем выхлопа.

Комплект промывки двигателя**98-8M0117940**

Данный комплект позволяет промывать работающий двигатель, обеспечивая таким образом более качественное промывание компонентов с охлаждением необработанной водой. Предназначается для двигателей со шлангом впуска воды с В.Д. 1.25 дюйм. (32 мм)

Подходит для дизельных двигателей MCM/MIE 135 и 150 (6.7L) с колонками BRAVO.

ПРИМЕЧАНИЕ. Кронштейн из комплекта необходимо устанавливать ВЫНОСНЫМ СПОСОБОМ.

Комплект промывки двигателя**98-8M0117939**

Данный комплект позволяет промывать работающий двигатель, обеспечивая таким образом более качественное промывание компонентов с охлаждением необработанной водой. Предназначается для двигателей со шлангом впуска воды с в.д. 1.50" (38 мм)

Подходит к дизельным двигателям MCM QSD 2.0L, 2.8L и 4.2L с приводами BRAVO и MIE.

ПРИМЕЧАНИЕ. Кронштейн из комплекта необходимо устанавливать ВЫНОСНЫМ СПОСОБОМ.

98-8M0117938

Данный комплект позволяет промывать работающий двигатель, обеспечивая таким образом более качественное промывание компонентов с охлаждением необработанной водой. Предназначается для двигателей со шлангом впуска воды с в.д. 1.75" (44 мм)

Подходит для дизельных двигателей MCM/MIE V-6 и V-8 TDI. Также подходит для дизельных двигателей 180, 200, 230, 260 и 280 (6.7L).

ПРИМЕЧАНИЕ. Кронштейн из комплекта необходимо устанавливать ВЫНОСНЫМ СПОСОБОМ.

Комплект промывки двигателя**98-8M0117941**

Данный комплект позволяет промывать работающий двигатель, обеспечивая таким образом более качественное промывание компонентов с охлаждением необработанной водой. Предназначен для двигателей с внутренним диаметром впускного водяного шланга равным 2 дюймам (51 мм)

Подходит для дизельных двигателей MIE 480, 500 и 550 (6.7L) Tier 3.

ПРИМЕЧАНИЕ. Кронштейн из комплекта необходимо устанавливать ВЫНОСНЫМ СПОСОБОМ.

Промывочные приспособления**Промывочное приспособление****44357Q 2**

Подходит для скоростей холостого хода. Крепится к водозаборникам; обеспечивает подключение пресной воды при промывке системы охлаждения или эксплуатации двигателя.

Подходит к двигателям Mercury/Mariner мощностью 20 л.с. и более мощным, 9.9/15 л.с. (четырёхтактные подвесные Bigfoot, 323 см куб.), всем моделям 2005 г. и более новым мощностью 8/9.9 л.с. (четырёхтактные подвесные), 15 л.с. (четырёхтактные подвесные, 351 см куб.), всем поворот-откидным колонкам MerCruiser (кроме моделей Bravo One Perf. и Blackhawk) и редукторам Torque Master для двигателей MHP. Примечание. Для подвесных двигателей V-6 2000 г. и новее и колонок MerCruiser Bravo со сдвоенным водозаборником также требуется комплект уплотнений для промывки сдвоенного водозаборника, артикул 881150Q 1.

Цена определяется отдельно, продается в следующем объеме: 4

Quicksilver Branded, Защитная пластиковая упаковка Упаковано и готово к продаже.

Комплект промывочных уплотнителей для сдвоенного водозаборника**881150Q 1**

Позволяет герметизировать передний водозаборник в редукторах со сдвоенными водозаборниками

Подходит к подвесным двигателям V-6 Mercury/Mariner 2000 г. и новее со сдвоенными водозаборниками, а также к поворот-откидным колонкам MerCruiser Bravo One, X, XR и XZ, 2000 г. и новее со сдвоенными водозаборниками.

Цена определяется отдельно, продается в следующем объеме: 2

Quicksilver Branded, Защитная пластиковая упаковка Упаковано и готово к продаже.

Комплект для промывки**849996T 1**

Используйте для промывки редукторов с низким забором воды.

Подходит для колонок MCM Bravo 1 Performance и BlackHawk

Комплекты удлинителей карданного вала (промежуточного вала)

Используется для изменения стандартной конфигурации поворотной-откидной колонки в соответствии с конструкцией карданного вала для обычной центральной консоли и высокоэффективных исполнений с тройным двигателем.

Основной комплект промежуточного вала



98634A20

Для использования с системой рулевого механизма DHB. Также для выполнения установки необходимо отдельно заказать комплект карданного вала.

Примечание: Для двигателей V-6 и V-8 (305, 350 и 377 куб. дюйм) (с/н от 0W650000 до 2A528847) и двигателей 496 Mag (с/н от 0W310000 до 1A352731) также требуется жгут проводов 84-866785T01. В случае моделей DTS также требуется дополнительный жгут проводов 84-866784T01.

Подходит к бензиновым двигателям MCM V-6 и V-8 с цилиндром гидроусилителя рулевого механизма DHB (кроме двигателей Mercury MCM 4.5L и 6.2L) 1994 г. и новее

Основной комплект промежуточного вала



8M0089506

Для выполнения установки необходимо отдельно заказать комплект карданного вала.

Примечание. В случае DTS также требуется дополнительный жгут проводов (84-866784T01).

Подходит к двигателям Mercury 4.5L 2014-2016 гг. и 6.2L 2015 г. (с/н 2A530777 и ниже)

Основной комплект промежуточного вала

Image not
Available.

98-8M0124634

Для выполнения установки необходимо отдельно заказать комплект карданного вала.

Примечание. В случае DTS также требуется дополнительный жгут проводов (84-866784T01).

Подходит к двигателям Mercury 4.5L и 6.2L 2016 г. и новее (с/н 2A530778 и выше)

Основной комплект промежуточного вала



863914A02

Вал не входит в комплект.

Подходит к дизельным моделям 1.7 MS 120.

Основной комплект промежуточного вала



8M0101387

В основном применяется в строенных двигателях. (вал не входит в комплект)

Подходит к дизельным моделям MCM 2.0L

Основной комплект промежуточного вала



806843A 2

В основном применяется в строенных двигателях. (вал не входит в комплект)

Подходит к дизельным моделям 2.8 ES и EI (с/н 88010499 и ниже), а также 4.2 ES и EI.

Основной комплект промежуточного вала



806843A06

В основном применяется в строенных двигателях. (вал не входит в комплект). Для установки 2.8L требуются 855454 (стойка) – 2 шт. и 12-809931094 (шайба) – 4 шт. Для установки 4.2L требуются 896332029 (стойка) – 2 шт. и 12-809931094 (шайба) – 4 шт.

Подходит к MCM QSD 2.8L и 4.2L.

Основной комплект промежуточного вала**8M0088724**

В основном применяется в строенных двигателях. (вал не входит в комплект)
Подходит к дизельным моделям MCM 3.0L V6 TD1

Основной комплект промежуточного вала**8M0085664**

В основном применяется в строенных двигателях. (вал не входит в комплект)
Подходит к дизельным моделям MCM 4.2L V8 TD1

Комплект карданного вала**862772A28**

Приводной вал 28" (711 мм) со скользящей вилкой.
Стандартный вал, предназначенный для двигателя MPI 4.3L. Также подходит к дизельным моделям 1.7 MS 120.

Комплект карданного вала**45- 94819T 5**

Карданный вал 34-1/2" (876 мм). Предназначается, в первую очередь, для использования с основными дизельными моделями 2.8L, 4.2L и 7.3L, а также в исполнениях с тройным двигателем.

Комплект карданного вала**45- 86978A 3**

Дополнительный карданный вал длиной 39.64" (1 м).

Комплект карданного вала**45-864286A 1**

Карданный вал 63" (1.6 м). (дополнительный вал, применяемый с основными дизельными моделями 2.8L, 4.2L и 7.3L).

Выхлопная труба**864957**

Предназначается для дизельных двигателей 1.7 MS 120 с карданным валом длиной 31" (787 мм) или короче.

Комплект выхлопного фланца**862268A 4**

Входит в комплект удлинителя для карданного вала 98634A20
Подходит к бензиновым моделям MCM V-6 и V-8 с цилиндром гидроусилителя рулевого механизма DHB.

Таблица комплектов удлинителя карданного вала (промежуточного вала)

Комплекты удлинителей карданного вала MCM

Модель	Заметки к моделям	Диапазон годов	Диапазон # серий	Основной комплект	Ведущий вал (стандартный)	Карданный вал (дополнительный)
MCM V-6 и V-8	Для двигателей с системой гидроусилителя Saginaw	1991 - 1993	0D445877 - 0F114599	Н/Д	Нет	45- 94819Т 5(2)
MCM V-6 и V-8	Для систем DHB с усилителем (кроме 4.3L MPI и 496 Mag)	1994 - 2006	0F114600 - 0W649999	98634A20	Нет	45- 94819Т 5(2)
MCM V-6 и V-8	Для систем DHB с усилителем (кроме 4.3L MPI и 496 Mag)	2006 - 2014	0W650000 и выше	98634A20(7)(8)(9)	Нет	45- 94819Т 5(2)
MCM 4.3L MPI		2002 - 2006	0M300000 - 0W649999	98634A20	862772A28	45- 94819Т 5(2)
MCM 4.3L MPI		2006 - 2016	0W650000 - 2A528897	98634A20(7)(8)	862772A28	45- 94819Т 5(2)
MCM 4.5L		2014 - 2016	2A441953 - 2A530777	8M0089506	Нет	45- 94819Т 5(2)
MCM 4.5L		2016 - 2018	2A530778 и выше	98-8M0124634	Нет	45- 94819Т 5(2)
MCM 6.2L		2015 - 2016	2A456613 - 2A530777	8M0089506	Нет	45- 94819Т 5(2)
MCM 6.2L		2016 - 2018	2A530778 и выше	98-8M0124634	Нет	45- 94819Т 5(2)
MCM 496 Mag		2001 - 2005	0M025000 - 0W309999	98634A20	Нет	45- 94819Т 5(2)
MCM 496 Mag		2005 - 2010	0W310000 - 1A352731	98634A20(7)(8)	Нет	45- 94819Т 5(2)
MCM 8.2L Mag		2010 - 2018	1A350340 и выше	98634A20(7)(8)	Нет	45- 94819Т 5(2)
MCM D1.7L DTI		2001 - 2009	0M055000 и выше	863914A02	Н/Д	862772A28
MCM D2.8L ES и EI		1997 - 2005	0K144109 - 88010499	806843A 2	45- 94819Т 5	45-864286A 1
QSD 2.8 л		2007 - 2018	88300000 и выше	806843A06	45- 94819Т 5	45-864286A 1
3.0L V6 TDI		2013 - 2018	Все - Все	8M0088724	45- 94819Т 5	Нет
4.2L V8 TDI		2013 - 2018	Все - Все	8M0085664	45- 94819Т 5	Нет
MCM D4.2L		1994 - 1997	0D554732 - 0L668673	806843A 2	45- 94819Т 5	45-864286A 1
MCM D4.2L ES и EI		1997 - 2018	0K144114 и выше	806843A 2	45- 94819Т 5	45-864286A 1
QSD 4.2 л		2007 - 2018	88400000 и выше	806843A06	45- 94819Т 5	45-864286A 1
MCM D7.3L		1994 - 1996	0F060000 и выше	Н/Д	45- 94819Т 5	45-864286A 1
MCM D7.3L D-Tronic		1997 - 2001	0K095775 и выше	Н/Д	45- 94819Т 5	45-864286A 1

(1) Только выхлопная труба

(2) В случае применения тройного двигателя может потребоваться такой более короткий карданный вал [34-1/2"(876 мм)]

(3) Комплект удлинителя, применяемый с двигателями мощностью 300 л.с. и меньше.

(5) Комплекта нет в наличии

(6) Комплект выхлопного фланца

(7) Для установки двигателей MPI необходимо отдельно заказать жгут проводов транца 84-866785T01.

(8) Этот дополнительный жгут проводов 84-866784T01 следует заказывать, если двигатель оснащен DTS

(9) Для установки карбюраторных двигателей необходимо отдельно заказать жгут проводов транца 84-899719T05.

Комплекты натяжного устройства

Комплекты натяжного устройства

**8M0106961**

Для систем с водометным приводом

Подходит к дизельным моделям QSD 2.0L, 2.8L и 4.2L

Комплекты натяжного устройства

**8M0098561**

Для систем с водометным приводом

Подходит к дизельным моделям MCM 3.0L V6 TDI

Комплекты натяжного устройства**8M0098562**

Для систем с водометным приводом
Подходит к дизельным моделям 4.2L V8 TDI

Комплекты натяжного устройства**98-8M0106963**

Для систем с водометным приводом
Подходит для двигателей Mercury 6.2L и 8.2L.

Комплекты выносных масляных фильтров

Используется для перемещения масляного фильтра с нижнего крепления блока на верхнее крепление выхлопного коленчатого патрубка (для облегчения обслуживания).

Комплект выносного масляного фильтра**807459A 3**

Подходит к карбюраторным двигателям и двигателям TBI MCM V-6 (Gen+) 1996-2002 гг. (с/н 0F803000-0M614999). Также подходит к двигателям 4.3L серии Plus.

Комплект выносного масляного фильтра**864990A 2**

Подходит для карбюраторных двигателей MCM V-6 (с/н от 0M615000 до 2A454127) 2002–2015 гг. выпуска.

Комплект выносного масляного фильтра**35-806329A 1**

Подходит для двигателей MCM/MIE V-8 (305 и 350 куб. дюйм) с внешним диаметром выхлопных коленчатых патрубков равным 4 дюймам (102 мм). Также подходит для двигателей Tow Sports V-8 (350 и 377 куб. дюйм) (с/н 0K040001-0M316999) 1997–2002 гг. выпуска. См. таблицу применения.

Комплект выносного масляного фильтра**807459A09**

Подходит к карбюраторным двигателям MCM V-8 (305 и 350 куб. дюйм.) со стандартной системой охлаждения (с/н 0K001501-0M614999) 1997-2002 гг.

Комплект выносного масляного фильтра**864990A 1**

Подходит к карбюраторным двигателям MCM V-8 (305 и 350 куб. дюйм) с закрытой системой охлаждения (с/н 0M300000-0M614999) 2001–2002 гг. выпуска. Подходит для карбюраторных двигателей MCM V-8 (305 и 350 куб. дюйм) Alpha (с/н от 0M615000 до 1A607561) 2002–2009 гг. выпуска.

Таблица комплектов выносных масляных фильтров

Комплекты выносных масляных фильтров MCM

Модель	Заметки к моделям	Диапазон годов	Диапазон # серий	Комплект выносного масляного фильтра
MCM 4-цил. (153 и 181 куб. дюйм.)		1983 - 1995	6229718 и выше	(5)
MCM 4-цил. (181 куб. дюйм.)		1996 - 2015	0F604000 и выше	Н/Д
MCM V-6 (229 куб. дюйм.)		1983 - 1984	6330183 и выше	(5)
MCM V-6 (262 куб. дюйм.)	3" (76 мм) выхлопные патрубки	1985 - 1986	0A331455 - 0B527955	(5)
MCM V-6 (262 куб. дюйм.)	4" (102 мм) выхлопные патрубки	1985 - 1990	0A331455 - 0D445799	Н/Д
MCM V-6 (262 куб. дюйм.)		1991 - 1996	0D445800 - 0F802999	Н/Д(2)(3)
MCM V-6 (262 куб. дюйм.) (Gen +)	Карбюраторные двигатели и двигатели TBI	1996 - 2002	0F803000 - 0M614999	807459A 3
MCM V-6 (262 куб. дюйм.) (Gen +)	Карб. двигатели	2002 - 2015	0M615000 - 2A454127	864990A 2
MCM V-6 (262 куб. дюйм.) (Gen +)	Двигатели MPI	2002 - 2016	0M300000 - 2A506375	(6)
MCM V-8 (305 и 350 куб. дюйм.)	Выхлопные коллекторы CEO	1983 - 1986	6218462 - 0B525981	Н/Д(4)
MCM V-8 (305 и 350 куб. дюйм.)	3" (76 мм) выхлопные патрубки	1987 - 1990	0B525982 - 0D445799	Н/Д(4)
MCM V-8 (305 и 350 куб. дюйм.)	4" (102 мм) выхлопной патрубков	1987 - 1990	0B525982 - 0D445799	35-806329A 1(1)(2)(3)
MCM V-8 (305 и 350 куб. дюйм.) Alpha		1991 - 1996	0D445800 - 0K001500	35-806329A 1(1)(2)(3)
MCM V-8 (305 и 350 куб. дюйм.) Bravo		1991 - 1996	0D445800 - 0K001500	(6)
MCM V-8 (305 и 350 куб. дюйм.)		1997 - 2001	0K001501 - 0M299999	807459A09
MCM V-8 (305 и 350 куб. дюйм.)	Карб. двигатели	2002	0M300000 - 0M614999	807459A09
MCM V-8 (305 и 350 куб. дюйм.)	Карб. двигатели	2002 - 2009	0M615000 - 1A307561	864990A 1
MCM V-8 (305, 350 и 377 куб. дюйм.)	Двигатели MPI	2002 - 2014	0M300000 - 2A445872	(6)
MIE V-8 (305, 350 и 377 куб. дюйм.)	Выхлопные коллекторы CEO	1981 - 2018	5907058 и выше	(6)
Ski V-8 (350 куб. дюйм.)	3" (76 мм) выхлопные патрубки	1987 - 1990	0B514627 - 0D434549	Н/Д(4)
Ski V-8 (350 куб. дюйм.)	4" (102 мм) выхлопной патрубков	1987 - 1996	0B514627 - 0K040000	35-806329A 1(1)(2)(3)
Ski V-8 (350 куб. дюйм.)		1997 - 2002	0K040001 - 0M316999	35-806329A 1(1)(2)(3)
Ski V-8 (350 и 377 куб. дюйм.)		2002 - 2015	0M317000 - 2A455977	(5)
MX 6.2L Black Scorpion Ski		2001 - 2015	0L670015 - 2A460138	(7)
MCM/MIE V-8 (454, 496 и 502 куб. дюйм.)	Выхлопные коллекторы CEO	1982 - 2018	6083145 и выше	(6)
Ski V-8 (454 куб. дюйм.)		1995 - 1996	0F215800 и выше	(6)

(1) Если двигатель оснащен выхлопными коленчатыми патрубками из нержавеющей стали, необходимо также заказать комплект кронштейнов для масляного фильтра, арт. 817403A 4.

(2) Если двигатель оснащен 6" подъемными патрубками (152 мм), может понадобиться комплект удлинителей шлангов масляного фильтра.

(3) Если двигатель оснащен чугунными выхлопными коленчатыми патрубками и 3" подъемными патрубками (76 мм), необходимо заказать 2 шпильки, арт. 16-11376

(4) Если двигатель оснащен 3" подъемными патрубками (76 мм), необходимо заказать 2 шпильки, арт. 16-34713

(5) Комплекта нет в наличии

(6) Стандартное оборудование

(7) Данное дополнительное оборудование должно быть установлено в заводских условиях

Комплект кронштейна выносного масляного фильтра

Используется для перемещения масляного фильтра при установке 6" подъемных патрубков (152 мм) к двигателям, на которых имеется кронштейн для выносного масляного фильтра, закрепленный на чугунных выхлопных коленчатых патрубках.

Комплект кронштейна выносного масляного фильтра



861557A 1

Подходит к двигателям MIE 1997 г. и новее с 6" подъемными патрубками (152 мм) и чугунными коленчатыми патрубками. Не подходит к двигателям с коленчатыми патрубками из нержавеющей стали.

Таблица комплектов кронштейна для выносного масляного фильтра

Кронштейн для масляного фильтра MCM

Модель	Диапазон годов	Диапазон # серий	Комплект кронштейна для масляного фильтра
MIE 5.7L (Gen +)	1998 - 2001	0L002003 - 0M299999	861557A 1
MIE 350 Mag MPI (Gen +)	1998 - 2001	0L002008 - 0M299999	861557A 1
MIE 350 Horizon (Gen +)	1999 - 2001	0L304700 - 0M299999	861557A 1
MIE MX 6.2 MPI	2001	0L680003 - 0M299999	861557A 1
Ski 5.7L	1997	0K040004 - 0K999999	861557A 1
Ski 5.7L (Gen +)	1998 - 2001	0L002005 - 0M299999	861557A 1
Ski 350 Mag	1997	0K040400 - 0K999999	861557A 1
Ski 350 Mag EFI (Gen +)	1997	0K040006 - 0K999999	861557A 1
Ski 350 Mag MPI (Gen+)	1998 - 2001	0L002600 - 0M299999	861557A 1
Black Scorpion Ski MIE	1997 - 2003	0K040001 - 0M391599	861557A 1
MX 6.2 Black Scorpion для катания на водных лыжах	2001 - 2003	0L680015 - 0M391599	861557A 1
MCM 7.4L Bravo (Gen VI)	1996 - 1997	0F800700 - 0K999999	861557A 1
MIE 7.4L MPI (Gen VI)	1998 - 2001	0L002006 - 0L674613	861557A 1
MIE 454 Mag MPI Horizon	1998 - 2001	0L002200 - 0L674000	861557A 1
MIE 8.2L MPI (Gen VI)	1998 - 2001	0L002450 - 0L674200	861557A 1

Комплекты шлангов для слива масла

Эти комплекты для слива масла позволяют сливать масло двигателя через сливную пробку маслосборника.

Комплект для слива масла



32-865277A02

Включает трос, с помощью которого шланг для слива масла из двигателя выводится через трюмное сливное отверстие лодки. Для выполнения этой операции лодку необходимо извлечь из воды.

Подходит к двигателям 1995 г. и раньше: 4-цил. MCM GM, V-6 и V-8 (все, кроме 8.1L) со стандартной (SAE) резьбой сливной пробки для масла 1/2-20.

Комплект для слива масла

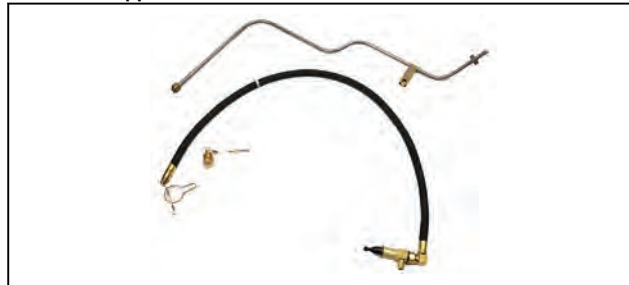

32-865278A03

Включает трос, с помощью которого шланг для слива масла из двигателя выводится через трюмное сливное отверстие лодки. Для выполнения этой операции лодку необходимо извлечь из воды.

Подходит для MCM V-6 (с/н 0K000000-0M000000) 1997-2000 гг. выпуска.

Комплект для слива масла



32-865278A04

Включает трос, с помощью которого шланг для слива масла из двигателя выводится через трюмное сливное отверстие лодки. Для выполнения этой операции лодку необходимо извлечь из воды.

Подходит для двигателей MCM V-6 MPI (с/н от 1A343329 до 2A528897) 2009-2016 гг. выпуска и новее.

Комплект для слива масла

**32-865281A02**

Включает трос, с помощью которого шланг для слива масла из двигателя выводится через трюмное сливное отверстие лодки. Для выполнения этой операции лодку необходимо извлечь из воды.

Подходит для двигателей MCM V-8 с метрической резьбой пробки масляного поддона M12. Также подходит для двигателей 4.5L V6.

Таблица комплектов шланга для слива масла

Комплекты шлангов для слива масла MCM

Модель	Заметки к моделям	Диапазон годов	Диапазон # серий	Шланг для слива масла с тросом
MCM 4-цил. (153 и 181 куб. дюйм.)		1983 - 2016	6229718 - 2A506300	32-865277A02
MCM V-6 (229 куб. дюйм.)		1983 - 1984	6330183 - 6919655	32-865277A02
MCM V-6 (262 куб. дюйм.)		1985 - 1996	0A331455 - 0F802999	32-865277A02
MCM V-6 (262 куб. дюйм.)	Маслосборник из литого алюминия	1996	0F803000 - 0K000000	(1)
MCM V-6 (262 куб. дюйм.)		1997 - 2000	0K000001 - 0M000000	32-865278A03
MCM V-6 (262 куб. дюйм.)	Модели промежуточного вала	1999 - 2012	0L320000 и выше	Н/Д
MCM V-6 (262 куб. дюйм.)	Двигатели MPI	2009 - 2016	1A343329 - 2A528897	32-865278A04
MCM V-6 4.5L	Двигатели MPI	2014 - 2018	2A441953 и выше	32-865281A02
MCM V-8 (305 и 350 куб. дюйм.)	Пробка для слива масла с резьбой 1/2-20	1983 - 1995	6218462 - 0F600999	32-865277A02
MCM V-8 (305, 350 и 377 куб. дюйм.)	Пробка для слива масла с резьбой 12 мм	1996 - 2015	0F601000 - 2A455872	32-865281A02
MCM V-8 (305, 350 и 377 куб. дюйм.)	Двигатели MPI	2009 - 2015	1A342186 - 2A455878	32-865281A02
MCM V-8 6.2L Mercury	Двигатели MPI	2016 - 2018	2A456613 и выше	32-865281A02
MCM V-8 (454 куб. дюйм.)	Пробка для слива масла с резьбой 1/2-20	1982 - 1996	6083145 - 0F800699	32-865277A02
MCM V-8 (454 куб. дюйм.)	Пробка для слива масла с резьбой 12 мм	1996 - 2001	0F800700 - 0M024999	32-865281A02
MCM V-8 (496 куб. дюйм.)	Пробка для слива масла с резьбой 12 мм	2009 - 2012	1A349411 - 1A352731	32-865281A02
MCM V-8 (502 куб. дюйм.)	Пробка для слива масла с резьбой 1/2-20	1990 - 1993	0C878221 - 0F802599	32-865277A02
MCM V-8 (502 куб. дюйм.)	Пробка для слива масла с резьбой 12 мм	1996 - 2018	0F802600 - 0M024999	32-865281A02

(1) Комплект отсутствует

Водоотделитель

В нем используются полимерные кристаллы, помещенные в пластмассовый фильтр, чтобы абсорбировать воду из топлива в топливном баке. Поставляется с талрепом длиной 2 фт. (610 мм). Продается в демонстрационной коробке. Приблизительные размеры: от 3-1/2" (89 мм) до 1-1/4" (32 мм).

Водоотделитель



67-808887Q

Содержит осушающее вещество, которое обычно используется для поддержания сухости в небольших герметичных контейнерах. Абсорбирует воду, собравшуюся в топливном баке. Принцип использования: Закрепите на внутренней стороне топливной крышки с помощью защелки (входит в комплект). Отрегулируйте защелку таким образом, чтобы водоотделитель разместился на дне топливного бака. Заменяйте по мере необходимости. Предназначен для погружения в бензин с любым октановым числом, в том числе с добавками этанола. Не рекомендуется для дизельного топлива.

Может использоваться во всех 2- и 4-тактных подвесных бензиновых двигателях, поворотных-откидных колонках, бортовых двигателях, а также в водометах Marine.

Цена определяется отдельно, продается в следующем объеме: 6 Quicksilver Branded, Упаковано и готово к продаже.

Комплект подкачивающего насоса

Комплект подкачивающего насоса



862264A 7

Помогает уменьшить образование газовых пробок

Подходит к двигателям MCM/MIE 4.3L, 5.0L, 5.7L и 6.2L с EFI/MPI

Комплект топливного фильтра

Комплект топливного фильтра



35-864572A 1

Предотвращает закупорку впускного отверстия подкачивающего насоса инородными материалами, находящимися в топливном баке. Данный фильтр устанавливается на линии между топливным баком и подкачивающим насосом. Стандартное оборудование для всех существующих двигателей, где установлен подкачивающий насос. Данный фильтр подойдет к старым моделям двигателей MerCruiser 8.1S/496 Mag.

Подходит ко всем бензиновым двигателям MCM/MIE с подкачивающим насосом.

Топливный фильтр



35-864572

Запасной магистральный фильтр

Подходит ко всем бензиновым двигателям MCM/MIE с подкачивающим насосом.

Водоотделительный топливный фильтр высокой производительности (бензиновые или дизельные двигатели)

Комплект водоотделительного топливного фильтра



35-8M0082290

Комплект включает головку нашего производства для установки на лодке (без фитингов) и наш водоотделительный топливный фильтр высокой производительности. Наши латунные фитинги могут использоваться с бензиновыми двигателями, но для дизельных систем требуются фитинги из нержавеющей стали (с/н 22-8M0058419). Для фильтра 10 мкм и с 90% эффективности при расходе топлива 120 галл./час.

Совместим с большинством 2-тактных и 4-тактных подвесных двигателей, а также с большинством бензиновых и дизельных двигателей (с поворотными-откидными колонками или стационарными).

Quicksilver Branded

Водоотделительный топливный фильтр



35-8M0079962

Сменный фильтр большого объема, обеспечивающий уровень фильтрации 10 мкм с эффективностью более 90%, пропускная способность – 120 галл./час при отделении воды от топлива. Внутреннее эпоксидное покрытие защищает от коррозии, а низкий перепад давления уменьшает ограничение подачи топлива и помогает избежать паровых пробок и заглохания. Этот фильтр на 25% плотнее аналогичных послепродажных фильтров и обеспечивает долговечность и улучшенное отделение воды.

Quicksilver Branded

Водоотделительные топливные фильтры – бензин

Комплект водоотделительного топливного фильтра



35-802893Q 4

Только для бензина. Степень фильтрации составляет минимум 25 мкм. Применяется в подвесных двигателях и в моделях MerCruiser (кроме MerCruiser Gen II объемом 4.3L 1992 г. выпуска, оснащенных магистральным топливным фильтром).
Quicksilver Branded, Коробка Упаковано и готово к продаже.

Комплект водоотделительного топливного фильтра



35-807172A 1

Предназначается исключительно для бензина.
Предназначается для двигателей MCM Gen II 4.3L 1992 г., оснащенных магистральным топливным фильтром.

Топливный фильтр



35-866594Q01

10 мкм
Для двигателей MerCruiser 1.6L Vazer и 3.0L MPI EC.
Quicksilver Branded, Коробка Упаковано и готово к продаже.

Водоотделительный топливный фильтр



35-802893Q01

25 мкм
Применяется в подвесных двигателях и моделях MerCruiser (кроме MerCruiser Gen II объемом 4.3L 1992 г. выпуска, оснащенных магистральным топливным фильтром, и двигателей Vazer объемом 1.6L).
Цена определяется отдельно, продается в следующем объеме: 6
Quicksilver Branded, Коробка Упаковано и готово к продаже.

Водоотделительный топливный фильтр



35-8M000202

Подходит к двигателям Mercury Racing 850, 1075 и 1200 SCi
Mercury Branded

Комплект водоотделительного топливного фильтра**35-8M0000493**

Для двигателей Mercury Racing 1200 SCi и всех двигателей QC4V.
Mercury Branded

Водоотделительный топливный фильтр**892687A02**

Запасной фильтр и бачок
Подходит для двигателей MCM/MIE с охладителем топлива Gen III 2004–2015 гг. выпуска.

Водоотделительный топливный фильтр**35-8M0093688**

Запасной фильтр
Подходит для двигателей MCM/MIE с охладителем топлива Gen III 2004–2015 гг. выпуска.

Кронштейн водоотделительного фильтра**89876A 3**

Включает латунные фитинги.

Резьбовой ниппель для шланга**22-89771Q 2**

Для использования со шлангом внутр. диам. 5/16" (8 мм) и систем, где требуется резьба NPT 1/4". Подходит для наших переносных топливных баков. Также можно использовать с нашим кронштейном водоотделительного фильтра.

Латунный штуцер диам. 0.250" только для бензина. Этот материал нельзя использовать с дизельным топливом.

Цена определяется отдельно, продается в следующем объеме: 2 Quicksilver Branded, Защитная пластиковая упаковка Упаковано и готово к продаже.

Резьбовой ниппель для шланга**22-8M0058419**

Для использования со шлангом внутр. диам. 5/16" (8 мм) и систем, где требуется резьба NPT 1/4". Подходит для наших переносных топливных баков. Также можно использовать с нашим кронштейном водоотделительного фильтра.

Фитинг из нержавеющей стали предназначен для бензина, и дизельного топлива. ВД фитинга составляет 0.300".

Резьбовой ниппель для шланга**22-8M0125175**

Для использования с 3/8"-18 (9,5 мм). Резьба для наших портативных топливных баков, также подходит для кронштейна водоотделительного фильтра

Фитинг из нержавеющей стали с внутренним диаметром равным 0,375 дюйма для использования с бензиновым топливом и дизельным.

Защелкивающийся зажим топливопровода



54-41582Q 7

Для использования с серым топливопроводом внутр. диам. 5/16" (8 мм). Цена определяется отдельно, продается в следующем объеме: 2

Quicksilver Branded, Защитная пластиковая упаковка Упаковано и готово к продаже.

Водоотделительные топливные фильтры – дизельное топливо

Водоотделительный топливный фильтр



882376

Подходит к 1.7 MS 120

Водоотделительный топливный фильтр



35-879172104

Подходит ко всем двигателям QSD 2.0, 2.8 и 4.2

Водоотделительный топливный фильтр



35-8M0103963

Подходит к дизельным двигателям 530D-TA/D183/D3.0L (с/н 0B993002-0D725459), 636D-TA/D219/D3.6L (с/н 0B993002-0F306929) и D254/D4.2L (с/н 0C489461-0F450249)

Водоотделительный топливный фильтр



35-807256T

Подходит к двигателям 2.8 EI и ES, D3.0L (с/н 0D725460 и выше), D3.6L (с/н 0F306930 и выше) и D4.2L (с/н 0F450250 и выше)

Водоотделительный топливный фильтр



35-880830T

Запасной элемент
Подходит к двигателям MI и MS 4.2L

Водоотделительный топливный фильтр



35-808275

Подходит к двигателям D7.3L (с/н 0F060000 и выше)

Водоотделительный топливный фильтр



35-8M0067337

Запасной элемент
Подходит к дизельным двигателям MCM/MIE 1.9L, 2.5L, 3.0L V6 и 4.2L V8 TDI.

Водоотделительный топливный фильтр**35-8M6002390**

Подходит к дизельным двигателям MCM/MIE 4.2L V8 TDI 335 и 370 (с/н SMC000200 и выше)

Водоотделительные топливные фильтры Racor – бензин

К днищу этих уникальных фильтров прикреплен многоразовый стакан. Стакан выполнен из металла в соответствии с правилами Береговой охраны США. Данные фильтры имеют пропускную способность до 90 галл. (341L) в час и навинчиваются на существующие бортовые двигатели MerCruiser и Volvo Penta. Примечание. В некоторых случаях могут возникнуть проблемы с зазорами. Перед установкой необходимо проверить зазор фильтра. Только для бензина. Может устанавливаться на кронштейн для фильтра 89876A 3.

Водоотделительный топливный фильтр Racor**35-809100**

Включает металлический стакан.

Для всех моделей MCM/MIE кроме двигателей MCM 4.3L Gen II 1992 г., оснащенных магистральным топливным фильтром. Степень фильтрации составляет 10 микрон.

Водоотделительный топливный фильтр Racor**35-809101**

Для всех моделей MCM/MIE кроме двигателей MCM 4.3L Gen II 1992 г., оснащенных магистральным топливным фильтром. Степень фильтрации составляет 10 микрон.

Водоотделительные топливные фильтры Racor – дизельное топливо

Фильтр 10 микрон

Водоотделительный топливный фильтр Racor**35-850481**

3/4" (19 мм) – впускное и выпускное отверстие с резьбой 16 SAE
Для дизельных двигателей

35-809867

Впускное и выпускное отверстие с резьбой 14 мм
Для дизельных двигателей

Водоотделительный топливный фильтр Racor**35-809868T**

Запасной фильтрующий элемент Racor 10 мкм
Для дизельных двигателей с водоотделительным топливным фильтром Racor

Водозаборники забортной воды**Забор забортной воды****88845A 1**

Крепится на транце, для шланга диаметром 1-1/4" (32 мм).

Подходит к любым двигателям с поворотными колонками, если на двигателе установлен насос забортной воды.

Забор заборной воды



22-8M0102849

Опора транца, для шланга 1-1/2" (38 мм).
Применяется, в первую очередь, с дизельными двигателями с впускным шлангом для заборной воды 1-1/2" (38 мм).

Забор заборной воды



22-818170A 2

Бронзовый, со сквозной установкой в корпусе, с заборным клапаном, диаметр трубы 1-1/2" (38 мм).
Применяется, в первую очередь, с дизельными двигателями с впускным шлангом 1-1/2" (38 мм)

Забор заборной воды



8M0113313

Бронзовый со сквозной установкой в корпусе, диаметр трубы 2" (51 мм)
Применяется, в первую очередь, с дизельными двигателями со шлангом заборной воды диаметром 2" (51 мм)

Фильтр заборной воды

Фильтр заборной воды



35-860603

Применяется, в первую очередь, с дизельными двигателями.
Предназначается для установки на впускном шланге заборной воды ВД 1-1/2" (38 мм). Необходимо отдельно заказывать фитинги с ниппелями 1-1/2" (38 мм), арт. 22-816339.

Фитинг



22-816339

Фитинг с ниппелем 1-1/2" (38 мм) для фильтра заборной воды 35-860603

Комплект клапана стравливания давления воды

Комплект клапана стравливания давления воды



863208A 3

Этот комплект предназначен для ограничения давления воды в блоке двигателя до макс. отметки в 30 фунт./кв. дюйм, и вывода излишка воды за борт.

Подходит ко всем двигателям MCM в условиях высокой нагрузки, когда давление воды в блоке двигателя превышает макс. уровень в 30 фунт./кв. дюйм

Комплект обратного клапана

Комплект обратного клапана



864206A02

Не допускает выливания охлаждающей воды двигателя через колонку во время краткосрочного хранения.

Подходит для двигателей MCM V-8 (305, 350 и 377 куб. дюйм) MPI Bravo со стандартной системой охлаждения и охладителем топлива Gen III (с/н от 0W060000 до 2A455878) 2005–2015 гг. выпуска. Не подходит для использования с двигателями Axius.

Комплект обратного клапана



864206A03

Не допускает выливания охлаждающей воды двигателя через колонку во время краткосрочного хранения.

Подходит для двигателей MCM V-8 (305, 350 и 377 куб. дюйм) MPI Bravo со закрытой системой охлаждения и охладителем топлива Gen III (с/н от 0W060000 до 2A455872) 2005–2015 гг. выпуска. Не подходит для использования с двигателями Axius.

Инструменты для диагностики многоцилиндровых моделей

Vacuummate



91-889236

Многофункциональный прибор 3-в-1. Водо- и ударостойкий. Синхронизатор впуска / динамический анализатор неисправностей (диагностика клапана) / тахометр. Пригоден для эксплуатации в любую погоду, может использоваться на открытом воздухе, даже плавает при попадании в воду. Модель MagIpe оснащается перезаряжаемыми аккумуляторами для упрощения использования. С VacuumMate в нейлоновом чехле поставляются уникальные полужесткие переходники 4xM6, 4xM5 и тройники, а также 12-вольтовый кабель питания/зарядки

Дополнительная передняя опора двигателя

Передняя опора двигателя



76409F 1

6-1/2" (165 мм) между центрами, высота 5-7/8" (149 мм).
Подходит к двигателям MCM 120, 140, 2.5L и 3.0L/LX

Муфты гребного вала только для MIE

В комплект входят установочный винт и сквозные болты.

Комплект вала гребного винта



79476A 1

Фланец диаметром 5" (127 мм), отверстие диаметром 1" (25 мм)
Подходит к рядным двигателям серии Borg Warner 71 с передаточным числом 1.5:1, 2:1, 2.5:1 или 3:1; V-образным приводам серии Borg Warner 71; всей серии 72 и всем трансмиссиям серии Hurth

79476A 3

Фланец диаметром 5" (127 мм), расточка диаметром 1-1/4" (32 мм)
Подходит к рядным двигателям серии Borg Warner 71 с передаточным числом 1.5:1, 2:1, 2.5:1 или 3:1; V-образным приводам серии Borg Warner 71; всей серии 72 и всем трансмиссиям серии Hurth

79476A 4

Фланец диаметром 5" (127 мм), расточка диаметром 1-3/8" (35 мм)
Подходит к рядным двигателям серии Borg Warner 71 с передаточным числом 1.5:1, 2:1, 2.5:1 или 3:1; V-образным приводам серии Borg Warner 71; всей серии 72 и всем трансмиссиям серии Hurth

79476A 5

Фланец диаметром 5" (127 мм), расточка диаметром 1-1/2" (38 мм)
Подходит к рядным двигателям серии Borg Warner 71 с передаточным числом 1.5:1, 2:1, 2.5:1 или 3:1; V-образным приводам серии Borg Warner 71; всей серии 72 и всем трансмиссиям серии Hurth

79476A 6

Фланец диаметром 5" (127 мм), расточка диаметром 1-3/4" (44 мм)
Подходит к рядным двигателям серии Borg Warner 71 с передаточным числом 1.5:1, 2:1, 2.5:1 или 3:1; V-образным приводам серии Borg Warner 71; всей серии 72 и всем трансмиссиям серии Hurth

Запасные дейдвуды картера редуктора**Запасной дейдвуд****90185A 1**

Не подходит к оригинальным приводам Alpha One
Для приводов MCM Alpha One Gen II (с/н OD469859 и выше)

Запасной дейдвуд**815632A02**

Для приводов MCM Bravo One и Bravo Three

Запасной дейдвуд**806688A02**

Для приводов MCM Bravo Two

Запасной дейдвуд**15985A02**

Высококачественный литой сплав 360ХК для более прочных и однородных швов.

Подходит к двигателям Mercury/Mariner 50/55/60 Bigfoot (3-цил.), 70/75/80/90 (USA 0A996142 и новее, BEL 9483121 и новее), 100/115/125 (0B209468 и новее), Force 90/120 (с/н 0E093700 и новее) и четырехтактным двигателям 75/90/115 (1B366823-2B094955).

Комплект переходника для транца

Предназначается для замены поворотной-откидной колонки Volvo или BMW на новую стандартную поворотную-откидную колонку MCM Alpha или Bravo. Обеспечивает упрочненное крепление, компенсирующее более крупные вырезы транца других производителей, и устраняет необходимость в дорогостоящей доработке транцев из стекловолокна, алюминия или стали.

Комплект переходника для транца**827691A 1**

Предназначается для замены поворотной-откидной колонки Volvo или BMW на стандартную поворотную-откидную колонку MerCruiser Alpha или Bravo. Обеспечивает упрочненное крепление, компенсирующее более крупные вырезы транца других производителей, и устраняет необходимость в дорогостоящей доработке транцев из стекловолокна, алюминия или стали.

Комплект гальванического изолятора

Гальванически изолирует лодку от всех металлических предметов на берегу, а также от других лодок, подключенных к той же береговой цепи питания. Гальванический изолятор рассчитан максимум на 60 А и способен обслуживать две береговые цепи питания по 30 А. Монитор постоянно проверяет гальванический изолятор, электропроводку лодки и береговую цепь питания на предмет сбоев. В случае обнаружения неполадок на дисплее отображается соответствующая информация и подается звуковой сигнал. В качестве дополнительной функции монитора и дисплея предусмотрена защита от коррозии путем подачи тока в воду, аналогично системе MerCathode.

Гальванический изолятор**888557T01**

Рассчитан максимум на 60 А – способен обслуживать две береговых цепи питания по 30 А.

MerCathode

Автоматически защищает поворотнo-откидную колонку от гальванической коррозии. Твердотельное устройство, работающее от источника питания 12 В. Повышенная выходная мощность обеспечивает лучшую защиту для подводных алюминиевых частей. Его надежная, эффективная работа требует незначительного количества тока, обеспечивая при этом высокую защиту там, где она нужна.

Комплект Mercathode



98-8M0122010

Заводская сборка

Блок анода/опорного электрода устанавливается на место цинкового анода под корпусом кардана, устраняя необходимость в сверлении отверстий через транец. Внутри лодки устанавливается новый черный пульт Gen III MerCathode с красным ярлыком.

Подходит к двигателям 4.5L V6 2014 г. и новее с приводами Alpha

Комплект Mercathode



8M0089497

Универсальная подгонка.

Блок анода/опорного электрода устанавливается на место цинкового анода под корпусом кардана, устраняя необходимость в сверлении отверстий через транец. Внутри лодки устанавливается новый черный пульт Gen III MerCathode с красным ярлыком.

Подходит к приводам Bravo 2014 г. и новее

Комплект Mercathode



8M0085693

Блок анода/опорного электрода устанавливается на место цинкового анода под корпусом кардана, устраняя необходимость в сверлении отверстий через транец. Внутри лодки устанавливается новый черный пульт Gen III MerCathode с синим ярлыком.

Подходит к моделям R, MR, Alpha One и Gen II, а также приводам Bravo. (2013 г. и старше)

Комплект Mercathode



42600A14

В комплект входит новый черный пульт Gen III MerCathode с красным ярлыком и 2 анода, устанавливаемых на транце, для лодок, нуждающихся в дополнительной защите от коррозии. Комплект используется совместно с блоком анода / опорного электрода, устанавливаемого на кардане, арт. 98869A14. Новый пульт MerCathode заменяет существующий синий пульт, установленный внутри лодки.

Подходит к приводам R, MR, Alpha One, Gen II и Bravo

Комплект Mercathode



88334A 2

Система устанавливается на транце с анодом и опорным электродом на транце лодки (и через него) на противоположных сторонах привода. Внутри лодки устанавливается новый пульт Gen III MerCathode с синим ярлыком. Подходит для применения на всех лодках, система управления которых работает с напряжением 12 В.

Блок управления Mercathode



8M0100517

Черный пульт Gen III с красным ярлыком.

Подходит к приводам R, MR, Alpha One и Gen II и Bravo.

Блок управления Mercathode



42600A09

Только черный пульт Gen III MerCathode с синим ярлыком и крепежное оборудование. Подключается параллельно с системами MerCathode серии 98869A14 при эксплуатации в соленой воде в определенных условиях.

Подходит к приводам R, MR, Alpha One и Gen II и Bravo.

Анод Mercathode



72957A 5

Запасной анод в сборе для систем Mercathode серии 88334.

Электрод Mercathode



72958A 5

Запасной электрод в сборе для систем Mercathode серии 88334.

Тестер опорного электрода Mercathode



91-8M0135998

Чтобы проверить работу систем Mercathode, используйте с цифровым мультиметром. Чувствует электрический ток в воде при тестировании системы Mercathode.

Комплект анодов

Комплект анодов



888756Q04

Алюминиевые аноды для использования в морской или пресной воде. Подходит к приводам MR и Alpha One 1984-1990 гг. (с/н 6225577-0D469828) Quicksilver Branded, Коробка Упаковано и готово к продаже.

888755Q04

Магниевые аноды для применения только в пресной воде. Эксплуатация в морской воде запрещена. Подходит к приводам MR и Alpha One 1984-1990 гг. (с/н 6225577-0D469828) Quicksilver Branded, Коробка Упаковано и готово к продаже.

Комплект анодов



888756Q03

Алюминиевые аноды для использования в морской или пресной воде. Подходит к приводам Alpha One и Gen II 1991 г. и новее (с/н 0D469829 и выше) Quicksilver Branded, Коробка Упаковано и готово к продаже.

888755Q03

Магниевые аноды для применения только в пресной воде. Эксплуатация в морской воде запрещена. Подходит к приводам Alpha One и Gen II 1991 г. и новее (с/н 0D469829 и выше) Quicksilver Branded, Коробка Упаковано и готово к продаже.

Комплект анодов



888758Q02

Алюминиевые аноды для использования в морской или пресной воде. Подходит для колонок Bravo One (с/н 0B664190 и выше), начиная с 1988 года выпуска Quicksilver Branded, Коробка Упаковано и готово к продаже.

888757Q02

Магниевые аноды для применения только в пресной воде. Эксплуатация в морской воде запрещена.
Подходит для колонок Bravo One (с/н 0B664190 и выше), начиная с 1988 года выпуска
Quicksilver Branded, Коробка Упаковано и готово к продаже.

Комплект анодов**888761Q03**

Алюминиевые аноды для использования в морской или пресной воде.
Подходит к приводам Bravo II 1988 г. и новее (с/н 0B664190 и выше).
Подходит к приводам Bravo III 1995-2002 гг. (с/н 0F345868-0M179451)
Quicksilver Branded, Коробка Упаковано и готово к продаже.

888760Q03

Магниевые аноды для применения только в пресной воде. Эксплуатация в морской воде запрещена.
Подходит к приводам Bravo II 1988 г. и новее (с/н 0B664190 и выше).
Подходит к приводам Bravo III 1995-2002 гг. (с/н 0F345868-0M179451)
Quicksilver Branded, Коробка Упаковано и готово к продаже.

Комплект анодов**888761Q04**

Алюминиевые аноды для использования в морской или пресной воде.
Подходит к приводам Bravo III 2003 г. и новее (с/н 0M179452 и выше)
Quicksilver Branded, Коробка Упаковано и готово к продаже.

888760Q04

Магниевые аноды для применения только в пресной воде. Эксплуатация в морской воде запрещена.
Подходит к приводам Bravo III 2003 г. и новее (с/н 0M179452 и выше)
Quicksilver Branded, Коробка Упаковано и готово к продаже.

Аноды – транец**Анодная пластина****34762A 1**

Цинк

Комплект анодов**55989Q 9**

Алюминий
Подходит к приводам MC-I, R, MR, Alpha и Bravo (с/н 0D469828 и ниже)
Цена определяется отдельно, продается в следующем объеме: 2
Quicksilver Branded, Защитная пластиковая упаковка Упаковано и готово к продаже.

55989T 3

Магниевый анод для применения только в пресной воде. Эксплуатация в морской воде запрещена.
Подходит к колонкам MC-I

Анод на корпусе карданного подвеса**821631Q 1**

Алюминий
Подходит к приводам R, MR, Alpha One, Gen II, Bravo I, II, III, X, XR и XZ.
Цена определяется отдельно, продается в следующем объеме: 2
Quicksilver Branded, Защитная пластиковая упаковка Упаковано и готово к продаже.

821631T 3

Магниевый анод для применения только в пресной воде. Эксплуатация в морской воде запрещена.
Подходит к приводам R, MR, Alpha One, Gen II, Bravo I, II, III, X, XR и XZ.

Анодный подвес**809690A 1**

Алюминий
Обеспечивает дополнительную защиту от коррозии во время стоянки лодки.
Подходит для использования в любой воде, подвешивается через край борта.

Аноды – корпус карданного вала

Анод на корпусе приводного вала



821629Q 1

Алюминий
Подходит к приводам Alpha One Gen II.
Quicksilver Branded, Защитная пластиковая упаковка Упаковано и готово к продаже.

821629A 2

Магниевоый анод для применения только в пресной воде. Эксплуатация в морской воде запрещена.
Подходит к приводам Alpha One Gen II.

Анод на корпусе приводного вала



821630Q 1

Алюминий
Подходит к приводам Bravo I, II, III, X, XR и XZ.
Quicksilver Branded, Защитная пластиковая упаковка Упаковано и готово к продаже.

821630A 2

Магниевоый анод для применения только в пресной воде. Эксплуатация в морской воде запрещена.
Подходит к приводам Bravo I, II, III, X, XR и XZ.

Аноды – гребной винт

Комплект анодов на гайке гребного винта



809664A 1

Вал 1-1/8", 3/4" NF 16
Подходит к подвесным двигателям Mercury/Mariner мощностью 70 л.с. и выше (кроме четырехтактного двигателя EFI мощностью 225 л.с.); также для поворотнo-откидных колонок MC-I, R, MR, Alpha, Bravo One и TRS (1970 г. и новее)

Комплект анодов на гайке гребного винта



809666A02

Алюминиевые, для применения в морской или пресной воде. Вал 1-3/8", 1" NF 14
Подходит к приводам Bravo III (с/н 0M179451 и выше)

809666A03

Магниевоые, для применения только в пресной воде. Вал 1-3/8", 1" NF 14
Подходит к приводам Bravo III (с/н 0M179451 и выше)

Запасной анод на гайке гребного винта



809662T

2" запасной кожух для алюминиевого анода, артикул 809662A 1

Запасной анод на гайке гребного винта



809666T

2-5/16" запасной кожух для алюминиевого анода, артикул 809666A 1 и 809666A02

809666T01

Кожух магниевоого анода 2-5/16". Запасной кожух для 809666A03

Запасной анод на гайке гребного винта



809670T

2-1/2" запасной кожух для алюминиевого анода, артикул 809670A 1

Анод на гайке гребного винта



865182Q01

Алюминий

Подходит к приводам Bravo III (с/н 0M179452 и выше)

Quicksilver Branded, Защитная пластиковая упаковка Упаковано и готово к продаже.

865182A02

Магниевый анод для применения только в пресной воде. Эксплуатация в морской воде запрещена.

Подходит к приводам Bravo III (с/н 0M179452 и выше)

Таблица анодов – гайка гребного винта

Аноды гайки гребного винта

Размер резьбы / на дюйм	Размер вала	Размер цинкового эл.	Внешний диаметр	Объемн. фунт.	Объемн. грамм	Полн. фунт.	Полн. грамм	Комплект анодов на гайке гребного винта	Запасной анод на гайке гребного винта
1/2" NC 13	3/4"	A	1-1/4"	0.20	90.9	0.34	154.5	Н/Д	Н/Д
5/8" NC 11	7/8"	B	1-5/8"	0.50	227.27	0.82	372.7	Н/Д	Н/Д
3/4" NC 10	1"	C	2"	1.06	481.8	1.55	704.5	Н/Д	809662T
3/4" NF 16	1"	C	2"	1.06	481.8	1.55	704.5	809664A 1	809662T
7/8" NC 9	1-1/4"	D	2-5/16"	1.50	681.8	2.20	999.9	Н/Д	809666T
7/8" NF 14	1-1/4"	D	2-5/16"	1.50	681.8	2.20	999.9	Н/Д	809666T
1" NF 14	1-3/8"	E	2-1/2"	1.70	772.7	2.55	1159	Н/Д	809670T
1-1/8" NC 7	1-1/2"	F	2-3/4"	2.00	909.0	3.20	1454	Н/Д	Н/Д

Аноды – картер редуктора

Транцевая плита



31640Q 4

Алюминий

Подходит к большинству подвесных двигателей Mercury/Mariner мощностью 35 л.с. и выше и всем моделям MerCruiser, кроме Bravo. Перед эксплуатацией убедитесь в достаточном зазоре до гребного винта.

Quicksilver Branded, Защитная пластиковая упаковка Упаковано и готово к продаже.

31640T 6

Магниевый анод для применения только в пресной воде. Эксплуатация в морской воде запрещена.

Подходит к большинству подвесных двигателей Mercury/Mariner мощностью 35 л.с. и выше и всем моделям MerCruiser, кроме Bravo. Перед эксплуатацией убедитесь в достаточном зазоре до гребного винта.

Транцевая плита



34127T 2

Цинк

Дополнительная транцевая плита для приводов R, MR и Alpha One. Обеспечивает более эффективное снижение крутящего момента рулевого механизма при эксплуатации без гидросилителя. Не подходит к гребному винту Black Max и другим винтам с большим передним углом.

Анодная пластина



76214Q 5

Алюминиевая пластина позволяет увеличить зазор для гребных винтов с большим наклоном.

Подходит к двигателям Mercury/Mariner мощностью 35-300 л.с., Force мощностью 90 и 120 л.с. (1995 г. и новее), приводам MerCruiser Alpha One Gen II и Bravo I, II, III, X XR и XZ.

Цена определяется отдельно, продается в следующем объеме: 2

Quicksilver Branded, Защитная пластиковая упаковка Упаковано и готово к продаже.

76214A 6

Магниевый анод для применения только в пресной воде. Эксплуатация в морской воде запрещена.

Подходит к двигателям Mercury/Mariner мощностью 35-300 л.с., Force мощностью 90 и 120 л.с. (1995 г. и новее), колонкам MerCruiser Alpha One Generation II и Bravo I, II и III.

Анод на транцевой плите



822777Q 1

Алюминиевый анод используется, когда необходимо увеличить зазор до гребных винтов с большим наклоном.

Подходит к большинству двигателей Mercury/Mariner мощностью 35 л.с. и выше, Force мощностью 90/120 л.с. (1995 г. и новее) и всех двигателей Mercury MerCruiser.

Quicksilver Branded, Защитная пластиковая упаковка Упаковано и готово к продаже.

822777A 2

Магниевый анод для применения только в пресной воде. Эксплуатация в морской воде запрещена.

Подходит к большинству двигателей Mercury/Mariner мощностью 35 л.с. и выше, Force мощностью 90/120 л.с. (1995 г. и новее) и всех двигателей Mercury MerCruiser.

Анодная пластина



76214 4

Алюминий

Подходит к Bravo III с 2 противовентиляционными пластинами. Подходит к Bravo III с 1 кожухом (с/н 0M179452 и выше). Подходит к Vazer

76214 6

Магниевый анод для применения только в пресной воде. Эксплуатация в морской воде запрещена.

Подходит к Bravo III с 2 противовентиляционными пластинами

Анод



806187A 1

Алюминий

Подходит к BlackHawk

Анод



847635

Алюминий

Подходит к SSM VI и VII

Анод на стакане подшипника



806105Q 1

Алюминий

Подходит к двигателям Alpha One Gen II и Vazer.

Цена определяется отдельно, продается в следующем объеме: 2

Quicksilver Branded, Защитная пластиковая упаковка Упаковано и готово к продаже.

Анод на стакане подшипника**806188Q01**

Алюминий

Подходит к Bravo I

Quicksilver Branded, Защитная пластиковая упаковка Упаковано и готово к продаже.

806188A 2

Магниевый анод для применения только в пресной воде. Эксплуатация в морской воде запрещена.

Подходит к Bravo I

Анод на гайке гребного винта**865182Q01**

Алюминий

Подходит к приводам Bravo III (с/н 0M179452 и выше)

Quicksilver Branded, Защитная пластиковая упаковка Упаковано и готово к продаже.

865182A02

Магниевый анод для применения только в пресной воде. Эксплуатация в морской воде запрещена.

Подходит к приводам Bravo III (с/н 0M179452 и выше)

Аноды – цилиндр дифферента**Анод на цилиндре дифферента****806189Q 1**

Алюминий

Подходит к приводам Alpha One Gen II.

Цена определяется отдельно, продается в следующем объеме: 2

Quicksilver Branded, Защитная пластиковая упаковка Упаковано и готово к продаже.

Аноды в большой упаковке**8M0059341**

В упаковке 40 алюминиевых анодов для цилиндра дифферента. Эквивалентно упакованным отдельно 806189Q1/T1. ПРИМЕЧАНИЕ. Не включает крепеж.

Подходит к приводам Alpha One Gen II.

Анод на цилиндре дифферента**806189A 2**

Магниевый анод для применения только в пресной воде. Эксплуатация в морской воде запрещена.

Подходит к двигателям Alpha One Gen II

Анод на цилиндре дифферента**806190Q 1**

Алюминий

Подходит к приводам Vazer и Bravo I, II, III, X, XR, XZ и Blackhawk.

Цена определяется отдельно, продается в следующем объеме: 2

Quicksilver Branded, Защитная пластиковая упаковка Упаковано и готово к продаже.

Аноды в большой упаковке**8M0059342**

По 10 алюминиевых анодов для цилиндров в коробке. Соответствует индивидуально упакованным 806190Q1/T1.

ПРИМЕЧАНИЕ. Крепеж не входит.

Подходит к приводам Vazer и Bravo I, II, III, X, XR, XZ и Blackhawk.

Анод на цилиндре дифферента**806190A 2**

Магниевый анод для применения только в пресной воде. Эксплуатация в морской воде запрещена.

Подходит к приводам Vazer и Bravo I, II, III, X, XR, XZ и Blackhawk.

Анод – двигатель**Анод двигателя в сборе****879194217**

Заглушка с резьбовым анодом M18 x 1.5 (длина 20 мм x Н.Д. 15 мм)

Подходит к рядным дизельным двигателям 2.0L, 2.8L, 3.0L и 4.2L

Анод – теплообменник

Анод теплообменника



806000

Заглушка с резьбовым анодом NPT 3/8-18 (длина 32 мм х Н.Д. 13 мм)
Подходит к теплообменникам рядных дизельных двигателей D2.8L, D3.0L,
D3.6L и D4.2L (1994-2009 гг.), а также к корпусам маслоохладителя
двигателей Racing 850 SCi, 1025 SCi, 1075 SCi и 1200SCi.

Таблица анодов – MerCruiser

Аноды MerCruiser

Модель	Диапазон годв	Диапазон # серий	Анодная пластина кардана	Мат.	Анодная головка болта кардана	Мат.	Анодная транцевая пластина	Мат.	Анодная транцевая пластина (доп.)	Мат.	Корпус DIS Анодная пластина	Мат.	Анод на цилиндре дифференциала	Мат.	Анод на стержне подшипника	Мат.	Комплект анодов на гребном винте	Анод только на гребном винте
60	1965 - 1966	1830753 - 2063740	34762A 1	Цинк	Неприменимо	31640T 4	АЛ	Нет	Нет	Нет	Нет	Нет	Нет	Нет	Нет	Н/Д	Н/Д	
60	1965 - 1966	1830753 - 2063740	34762A 1	Цинк	Неприменимо	31640T 6	Магн.	Нет	Нет	Нет	Нет	Нет	Нет	Нет	Нет	Н/Д	Н/Д	
80	1966 - 1969	2063741 - 2898029	34762A 1	Цинк	Неприменимо	Н/Д	Н/Д	Нет	Нет	Нет	Нет	Нет	Нет	Нет	Нет	Н/Д	809662T	
90	1970 - 1972	2898020 - 3225967	34762A 1	Цинк	Неприменимо	Н/Д	Н/Д	Нет	Нет	Нет	Нет	Нет	Нет	Нет	Нет	Н/Д	809662T	
I	1963	1534570 - 1684187	34762A 1	Цинк	Неприменимо	34127T 2	Цинк	Нет	Нет	Нет	Нет	Нет	Нет	Нет	Нет	Н/Д	809662T	
IA/IB/IC	1964	1684188 - 1777798	34762A 1	Цинк	Неприменимо	31640T 4	АЛ	34127T 2	Цинк	Нет	Нет	Нет	Нет	Нет	Нет	Н/Д	809662T	
IA/IB/IC	1964	1684188 - 1777798	34762A 1	Цинк	Неприменимо	31640T 6	Магн.	Нет	Нет	Нет	Нет	Нет	Нет	Нет	Нет	Н/Д	809662T	
IA/IB/IC (EZ-передача)	1965 - 1966	1776349 - 2065189	34762A 1	Цинк	Неприменимо	31640T 4	АЛ	34127T 2	Цинк	Нет	Нет	Нет	Нет	Нет	Нет	Н/Д	809662T	
IA/IB/IC (EZ-передача)	1965 - 1966	1776349 - 2065189	34762A 1	Цинк	Неприменимо	31640T 6	Магн.	Нет	Нет	Нет	Нет	Нет	Нет	Нет	Нет	Н/Д	809662T	
120/140	1967 - 1969	2062141 - 2791956	34762A 1	Цинк	Неприменимо	31640T 4	АЛ	Нет	Нет	Нет	Нет	Нет	Нет	Нет	Нет	Н/Д	809662T	
120/140	1967 - 1969	2062141 - 2791956	34762A 1	Цинк	Неприменимо	31640T 6	Магн.	Нет	Нет	Нет	Нет	Нет	Нет	Нет	Нет	Н/Д	809662T	
120/140	1970 - 1977	2791957 - 4893634	Нет	Нет	55989T 3	АЛ	31640T 4	АЛ	Нет	Нет	Нет	Нет	Нет	Нет	Нет	809664A 1	809662T	
120/140	1970 - 1977	2791957 - 4893634	Нет	Нет	55989T 3	Магн.	31640T 6	Магн.	Нет	Нет	Нет	Нет	Нет	Нет	Нет	809664A 1	809662T	
120/140	1978 - 1982	4893635 - 6225576	Нет	Нет	55989Q 9	АЛ	31640T 4	АЛ	34127T 2	Цинк	Нет	Нет	Нет	Нет	Нет	809664A 1	809662T	
120/140	1978 - 1982	4893635 - 6225576	Нет	Нет	55989T 3	Магн.	31640T 6	Магн.	Нет	Нет	Нет	Нет	Нет	Нет	Нет	809664A 1	809662T	
160	1967 - 1969	2065190 - 2763441	34762A 1	Цинк	Неприменимо	34127T 2	Цинк	Нет	Нет	Нет	Нет	Нет	Нет	Нет	Нет	Н/Д	809662T	
165	1970 - 1977	2763442 - 4890459	Нет	Нет	55989Q 9	АЛ	34127T 2	Цинк	Нет	Нет	Нет	Нет	Нет	Нет	Нет	Н/Д	809662T	
165	1978 - 1981	4890460 - 6288064	Нет	Нет	55989Q 9	АЛ	31640T 4	АЛ	34127T 2	Цинк	Нет	Нет	Нет	Нет	Нет	809664A 1	809662T	
165	1978 - 1981	4890460 - 6288064	Нет	Нет	55989T 3	Магн.	31640T 6	Магн.	Нет	Нет	Нет	Нет	Нет	Нет	Нет	809664A 1	809662T	
II	1962 - 1967	1474909 - 2278488	Нет	Нет	Неприменимо	31640T 4	АЛ	Нет	Нет	Нет	Нет	Нет	Нет	Нет	Нет	Н/Д	809666T	
II	1962 - 1967	1474909 - 2278488	Нет	Нет	Неприменимо	31640T 6	Магн.	Нет	Нет	Нет	Нет	Нет	Нет	Нет	Нет	Н/Д	809666T	
II (178-1)	1969	2507945 - 2671321	Нет	Нет	Неприменимо	31640T 4	АЛ	Нет	Нет	Нет	Нет	Нет	Нет	Нет	Нет	Н/Д	809666T	
II (178-1)	1969	2507945 - 2671321	Нет	Нет	Неприменимо	31640T 6	Магн.	Нет	Нет	Нет	Нет	Нет	Нет	Нет	Нет	Н/Д	809666T	
III	1968 - 1969	2373127 - 3002613	34762A 1	Цинк	Неприменимо	34127T 2	Цинк	Нет	Нет	Нет	Нет	Нет	Нет	Нет	Нет	Н/Д	809670T	
215E	1970 - 1972	2908035 - 2915034	34762A 1	Цинк	Неприменимо	31640T 4	АЛ	Нет	Нет	Нет	Нет	Нет	Нет	Нет	Нет	Н/Д	809670T	
215E	1970 - 1972	2908035 - 2915034	34762A 1	Цинк	Неприменимо	31640T 6	Магн.	Нет	Нет	Нет	Нет	Нет	Нет	Нет	Нет	Н/Д	809670T	
215H	1970	2782203 - 2909034	34762A 1	Цинк	Неприменимо	34127T 2	Цинк	Нет	Нет	Нет	Нет	Нет	Нет	Нет	Нет	Н/Д	809670T	
225-P	1974	3856268 - 4200499	Нет	Нет	55989Q 9	АЛ	31640T 4	АЛ	34127T 2	Цинк	Нет	Нет	Нет	Нет	Нет	809664A 1	809662T	
225-P	1974	3856268 - 4200499	Нет	Нет	55989T 3	Магн.	31640T 6	Магн.	Нет	Нет	Нет	Нет	Нет	Нет	Нет	809664A 1	809662T	
228	1977 - 1982	4782330 - 6229157	Нет	Нет	55989Q 9	АЛ	31640T 4	АЛ	34127T 2	Цинк	Нет	Нет	Нет	Нет	Нет	809664A 1	809662T	
228	1977 - 1982	4782330 - 6229157	Нет	Нет	55989T 3	Магн.	31640T 6	Магн.	Нет	Нет	Нет	Нет	Нет	Нет	Нет	809664A 1	809662T	
233	1975 - 1977	4200500 - 4782329	Нет	Нет	55989Q 9	АЛ	31640T 4	АЛ	34127T 2	Цинк	Нет	Нет	Нет	Нет	Нет	809664A 1	809662T	
233	1975 - 1977	4200500 - 4782329	Нет	Нет	55989T 3	Магн.	31640T 6	Магн.	Нет	Нет	Нет	Нет	Нет	Нет	Нет	809664A 1	809662T	

Не все перечисленные детали доступны на рынках Европы, СНГ, Африки и Ближнего Востока. Для получения дополнительной информации обратитесь в местный офис Mercury, Mariner, MerCruiser или Quicksilver.

Модель	Диапазон годов	Диапазон # серий	Анодная пластина кардана	Мат.	Анодная головка болта кардана	Мат.	Анодная транцевая пластина	Мат.	Анодная транцевая планка (доп.)	Мат.	Корпус DIS Анодная пластина	Мат.	Анод на цилиндре дифферента	Мат.	Анод на стакане подшипника	Мат.	Комплект анодов на гайке грабного винта	Анод только на грабного винта
250	1977	4791300 - 4898729	Нет	АЛ	31640Т 4	АЛ	Нет	Нет	Нет	Нет	Нет	Нет	Нет	Нет	Нет	809664А 1	809662Т	
250	1977	4791300 - 4898729	Нет	Магн.	31640Т 6	Магн.	Нет	Нет	Нет	Нет	Нет	Нет	Нет	Нет	Нет	809664А 1	809662Т	
li-TR	1973 - 1976	3377316 - 4794899	34762А 1	Цинк	Неприменимо	31640Т 4	АЛ	Нет	Нет	Нет	Нет	Нет	Нет	Нет	Нет	Н/Д	809670Т	
li-TR	1973 - 1976	3377316 - 4794899	34762А 1	Цинк	Неприменимо	31640Т 6	Магн.	Нет	Нет	Нет	Нет	Нет	Нет	Нет	Нет	Н/Д	809670Т	
255-TRS	1973 - 1974	3377316 - 4203749	34762А 1	Цинк	Неприменимо	31640Т 4	АЛ	Нет	Нет	Нет	Нет	Нет	Нет	Нет	Нет	809664А 1	809662Т	
255-TRS	1973 - 1974	3377316 - 4203749	34762А 1	Цинк	Неприменимо	31640Т 6	Магн.	Нет	Нет	Нет	Нет	Нет	Нет	Нет	Нет	809664А 1	809662Т	
260	1978 - 1982	4898730 - 6229157	Нет	АЛ	31640Т 4	АЛ	34127Т 2	Цинк	Нет	Нет	Нет	Нет	Нет	Нет	Нет	809664А 1	809662Т	
260	1978 - 1982	4898730 - 6229157	Нет	Магн.	31640Т 6	Магн.	Нет	Нет	Нет	Нет	Нет	Нет	Нет	Нет	Нет	809664А 1	809662Т	
280-TRS	1975 - 1976	4203750 - 4895399	34762А 1	Цинк	Неприменимо	31640Т 4	АЛ	Нет	Нет	Нет	Нет	Нет	Нет	Нет	Нет	809664А 1	809662Т	
280-TRS	1975 - 1976	4203750 - 4895399	34762А 1	Цинк	Неприменимо	31640Т 6	Магн.	Нет	Нет	Нет	Нет	Нет	Нет	Нет	Нет	809664А 1	809662Т	
470	1976 - 1882	4208730 - 6225576	Нет	АЛ	31640Т 4	АЛ	34127Т 2	Цинк	Нет	Нет	Нет	Нет	Нет	Нет	Нет	809664А 1	809662Т	
470	1976 - 1882	4208730 - 6225576	Нет	Магн.	31640Т 6	Магн.	Нет	Нет	Нет	Нет	Нет	Нет	Нет	Нет	Нет	809664А 1	809662Т	
485	1980 - 1982	5487437 - 6225576	Нет	АЛ	31640Т 4	АЛ	34127Т 2	Цинк	Нет	Нет	Нет	Нет	Нет	Нет	Нет	809664А 1	809662Т	
485	1980 - 1982	5487437 - 6225576	Нет	Магн.	31640Т 6	Магн.	Нет	Нет	Нет	Нет	Нет	Нет	Нет	Нет	Нет	809664А 1	809662Т	
888	1971 - 1977	3106717 и выше	Нет	АЛ	31640Т 4	АЛ	34127Т 2	Цинк	Нет	Нет	Нет	Нет	Нет	Нет	Нет	809664А 1	809662Т	
888	1971 - 1977	3106717 и выше	Нет	Магн.	31640Т 6	Магн.	Нет	Нет	Нет	Нет	Нет	Нет	Нет	Нет	Нет	809664А 1	809662Т	
R/MR/Alpha One	1983 - 1989	6225577 - 0D469858	82163Т 1	АЛ	31640Т 4	АЛ	34127Т 2	Цинк	Нет	Нет	Нет	Нет	Нет	Нет	Нет	809664А 1	809662Т	
R/MR/Alpha One	1983 - 1989	6225577 - 0D469858	82163Т 3	Магн.	31640Т 6	Магн.	Нет	Нет	Нет	Нет	Нет	Нет	Нет	Нет	Нет	809664А 1	809662Т	
Alpha One (Gen.II)	1991 - 2018	0D469859 и выше	82163Т 1	АЛ	Неприменимо	76214Т 5	АЛ	31640Т 4	АЛ	806190Т 1	АЛ	806190Т 1	АЛ	806105Т 1	АЛ	809664А 1	809662Т	
Alpha One (Gen.II)	1991 - 2018	0D469859 и выше	82163Т 3	Магн.	Неприменимо	76214А 6	Магн.	31640Т 6	Магн.	806190А 2	Магн.	806190А 2	Магн.	Н/Д	Магн.	809664А 1	809662Т	
Alpha One SS	1986 - 1989	0A545004 и выше	Нет	АЛ	55989Q 9	АЛ	8227ТТТ 1	АЛ	Нет	Нет	Нет	Нет	Нет	Нет	Нет	809664А 1	809662Т	
Alpha One SS	1986 - 1989	0A545004 и выше	Нет	Магн.	55989Q 9	Магн.	8227ТТТ 2	Магн.	Нет	Нет	Нет	Нет	Нет	Нет	Нет	809664А 1	809662Т	
Vazer	2007 - 2008	0W995000 и выше	Н/Д	АЛ	Нет	76214 4	АЛ	Нет	Нет	Н/Д	Н/Д	806190Т 1	АЛ	806105Т 1	АЛ	809664А 1	809662Т	
Bravo One	1988 - 2018	0B664190 и выше	82163Т 1	АЛ	Нет	76214Т 5	АЛ	Нет	Нет	821630Т 1	АЛ	806190Т 1	АЛ	806188Q01	АЛ	809664А 1	809662Т	
Bravo One	1988 - 2018	0B664190 и выше	82163Т 3	Магн.	Нет	76214А 6	Магн.	Нет	Нет	821630А 2	Магн.	806190А 2	Магн.	806188А 2	Магн.	809664А 1	809662Т	
Bravo Two	1989 - 2018	0C564952 и выше	82163Т 1	АЛ	Нет	76214Т 5	АЛ	Нет	Нет	821630Т 1	АЛ	806190Т 1	АЛ	806188Q01	Н/Д	809670Т	809670Т	
Bravo Two	1989 - 2018	0C564952 и выше	82163Т 3	Магн.	Нет	76214А 6	Магн.	Нет	Нет	821630А 2	Магн.	806190А 2	Магн.	806188Q01	Н/Д	809670Т	809670Т	
Bravo Three	1993 - 2001	0D763691 - 0M179452	82163Т 1	АЛ	Нет	76214Т 5	АЛ	76214 4	АЛ	821630Т 1	АЛ	806190Т 1	АЛ	Нет	АЛ	809666А02	809666Т	
Bravo Three	1993 - 2001	0D763691 - 0M179451	82163Т 3	Магн.	Нет	76214А 6	Магн.	76214 6	Магн.	821630А 2	Магн.	806190А 2	Магн.	Нет	Магн.	809666А03	809666Т01	
Bravo Three	2002 - 2018	0M179453 и выше	82163Т 1	АЛ	Нет	76214Т 5	АЛ	76214 4	АЛ	821630Т 1	АЛ	806190Т 1	АЛ	Нет	АЛ	Нет	885182Q01	
Bravo Three	2002 - 2018	0M179453 и выше	82163Т 3	Магн.	Нет	76214А 6	Магн.	76214 6	Магн.	821630А 2	Магн.	806190А 2	Магн.	Нет	Магн.	Нет	885182A02	
Blackhawk	1994 - 1995	0F166717 и выше	Нет	АЛ	Нет	806187А 1	АЛ	Нет	Нет	Нет	Нет	806190Т 1	АЛ	Нет	Нет	Нет	Нет	
SSM III/III	1982 - 1995	34762А 1	Цинк	Нет	Нет	Нет	Нет	Нет	Нет	Нет	Нет	Нет	Нет	Нет	Нет	Нет	Нет	
SSM V/IV	1990 - 1995	848653Т	АЛ	Нет	847635	АЛ	Нет	Нет	Нет	Нет	Нет	Нет	Нет	Нет	Нет	Нет	Нет	
TR	1977 - 1987	4794900 и выше	34762А 1	Цинк	Нет	31640Т 4	АЛ	Нет	Нет	Нет	Нет	Нет	Нет	Нет	Нет	Н/Д	809670Т	
TR	1977 - 1987	4794900 и выше	34762А 1	Цинк	Нет	31640Т 6	Магн.	Нет	Нет	Нет	Нет	Нет	Нет	Нет	Нет	Н/Д	809670Т	

Модель	Диапазон годов	Диапазон # серий	Анодная пластина кардана	Мат.	Анодная головка болта кардана	Мат.	Анодная транцевая плита/ пластина	Мат.	Анодная транцевая плита (доп.)	Мат.	Корпус DIS Анодная пластина	Мат.	Анод на цилиндре дифферента	Мат.	Анод на стакане подшипника	Мат.	Комплект анодов на гайке гребного винта	Анод только на гайке гребного винта
TRS	1977 - 1987	4794900 и выше	34762A 1	Цинк	Нет	31640T 4	АЛ	Нет	Нет	Нет	Нет	Нет	Нет	Нет	Нет	809664A 1	809662T	
TRS	1977 - 1987	4794900 и выше	34762A 1	Цинк	Нет	31640T 6	Манг.	Нет	Нет	Нет	Нет	Нет	Нет	Нет	Нет	809664A 1	809662T	

Не все перечисленные детали доступны на рынках Европы, СНГ, Африки и Ближнего Востока. Для получения дополнительной информации обратитесь в местный офис Mercury, Mariner, MerCruiser или Quicksilver.

Таблицы анодов – аксессуары и бортовые двигатели

Аноды закрытой системы охлаждения

Модель	Диапазон годов	Анод	Мат	Размер
120/140/165	1972 - 1982	54-808112	Цинк	Анод размером 1-1/2" X 1/2" с 3/8" заглушкой трубы
888/215/225	1972 - 1977	54-808112	Цинк	Анод размером 1-1/2" X 1/2" с 3/8" заглушкой трубы
233/255	1973 - 1977	54-808112	Цинк	Анод размером 1-1/2" X 1/2" с 3/8" заглушкой трубы
255/280 (G.M.)	1975 - 1977	54-808112	Цинк	Анод размером 1-1/2" X 1/2" с 3/8" заглушкой трубы
325/350	1972 - 1976	54-808112	Цинк	Анод размером 1-1/2" X 1/2" с 3/8" заглушкой трубы
888/215	1971	Н/Д	Цинк	Анод размером 1-3/4" X 3/8" с 1/4" заглушкой трубы
325/350	1971	Н/Д	Цинк	Анод размером 1-3/4" X 3/8" с 1/4" заглушкой трубы
Дизельный 7.3L V-8	1993 - 1995	54-808112	Цинк	Анод 2 X 1/2" с заглушкой трубы 3/8"
Дизельный 530/636	1989	879194217	Цинк	Только анод, размером 3/4" X 3/4"
Дизельный D183/D219	1990 - 1993	879194217	Цинк	Только анод, размером 3/4" X 3/4"
Дизельный D254	1990 - 1993	879194217	Цинк	Только анод, размером 3/4" X 3/4"
Дизельный D3.0/D3.6L	1994 - 1995	879194217	Цинк	Только анод, размером 3/4" X 3/4"
Дизельный D4.2L	1994 - 1995	879194217	Цинк	Только анод, размером 3/4" X 3/4"

Транец в сборе – Alpha

Транец в сборе

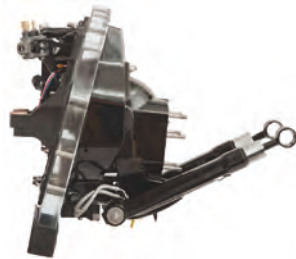

6-601000CP

Alpha One 1990 г. и старше

601000DP

Alpha One Gen II 1991-1993 г.

6-6111002LP

Alpha One Gen II (1994-2016 гг.)

6-6100002P

Alpha One Gen II – цифровой.
Двигатели Mercury 4.5L V6

Транец в сборе – Bravo

Транец в сборе



6-6311002NZ

Bravo, Magnum

Используется с двигателями без DTS 4.3L, 5.0L 350, 357, 377, 383, 5.7L, 6.2L.

6-62000010P

Bravo (цифров.)

Исп. с двигателями 4.5, 6.2L (2016 г. и новее), а также с двигателями 8.2L, 8.2L H.O. и DTS.

6-6315002TP

Bravo, SmartCraft

Исп. с двигателями 496 и 496 H.O.

6-6345002TP

Bravo, Magnum – Axius Gen I

Исп. с двигателями 5.0L, 350 Mag, 377 Mag, 496 и HO MPI с системой рулевого управления Axius Gen I

Транец в сборе



6-6511002NZ

Bravo, усиленный (без датчика)

Исп. с двигателями Racing

6-62000091

Bravo, усиленный (с цифровым датчиком)

Исп. с двигателями Racing

Транец в сборе – Bravo (SeaCore)

Транец в сборе



6-6911002TP

Bravo, Magnum – Seacore

Исп. с двигателями (не DTS) SeaCore 4.3L, 5.0L, 350 и 377

6-62000012P

Bravo, цифров., SeaCore
Исп. с двигателями SeaCore 4.5, 6.2L (2016 г. и новее), а также с двигателями 8.2L, 8.2L H.O. и DTS

6-6A15002TP

Bravo, SmartCraft – Seacore
Исп. с двигателями SeaCore 496 и 496 H.O.

Транец в сборе

Image not
Available.

6-6A45002TP

Bravo, SmartCraft – SeaCore Axis Gen I

Поворотно-откидные колонки – Alpha One

ПРИМЕЧАНИЕ. При использовании сборной поворотной-откидной колонки Alpha One в качестве замены более ранних (до 1983 г.) 4- и 6-цилиндровых однорядных моделей, понадобится заменить стандартную карданную вилку на короткую вилку с универсальным соединением. Эта вилка в комплект не входит, и ее нужно извлечь из старого устройства.

Поворотно-откидная колонка Alpha One**5-5010130CP**

Alpha One. Передаточное число 1.30. Стандартное (правостороннее) вращение

5-5010147CP

Alpha One. Передаточное число 1.47. Стандартное (правостороннее) вращение

5-5010162CP

Alpha One. Передаточное число 1.62. Стандартное (правостороннее) вращение

5-5010181CP

Alpha One. Передаточное число 1.81. Стандартное (правостороннее) вращение

5-5010194CP

Alpha One. Передаточное число 1.94. Стандартное (правостороннее) вращение

Поворотно-откидные колонки – Alpha One Gen II**Поворотно-откидная колонка Alpha One Gen II****5-5121200TP**

Alpha One Gen II. Передаточное число 1.47. Стандартное (правостороннее) вращение

5-5111200TP

Alpha One Gen II. Передаточное число 1.47. Противовращение (левостороннее)

5-5121300TP

Alpha One Gen II. Передаточное число 1.62. Стандартное (правостороннее) вращение

5-5111300TP

Alpha One Gen II. Передаточное число 1.62. Противовращение (левостороннее)

5-5121400TP

Alpha One Gen II. Передаточное число 1.81. Стандартное (правостороннее) вращение.

5-5111400TP

Alpha One Gen II. Передаточное число 1.81. Противовращение (левостороннее)

5-5121600TP

Alpha One Gen II. Передаточное число 2.00. Стандартное (правостороннее) вращение

5-5111600TP

Alpha One Gen II. Передаточное число 2.00:1. Противовращение (левостороннее)

(с/н 0W535509 и ниже)

5-5121700TP

Alpha One Gen II. Передаточное число 2.40. Стандартное (правостороннее) вращение

Поворотно-откидные колонки – Bravo One (Classic)

Новые классические поворотно-откидные колонки Bravo Classic все еще доступны для заказа. При их изготовлении были применены все последние усовершенствования в конструкции конусной муфты и прецизионная механическая обработка, благодаря которым в моделях Bravo достигаются высочайшие показатели плавности хода и надежности, ставшие образцом в своем классе. Если вы не можете найти в списке нужную вам модель колонки, см. Сервисный бюллетень MerCruiser 2005-11 с альтернативными предложениями.

Колонка Bravo One



5-5231200NP

Bravo One. Передаточное число 1.50 с двойным водозабором (с/н 0W249999 и ниже)

Поворотно-откидные колонки – Bravo One

Колонка Bravo One



5-5231100TP

Bravo One. Передаточное число 1.36 с двойным водозабором (с/н 0W250000 и выше)

5-5231200TP

Bravo One. Передаточное число 1.50 с двойным водозабором (с/н 0W250000 и выше)

5-5231300TP

Bravo One. Передаточное число 1.65 с двойным водозабором (с/н 0W250000 и выше)

5-5237100TP

Bravo One X. Передаточное число 1.36 с двойным водозабором (с/н 0W250000 и выше)

5-5237200TP

Bravo One X. Передаточное число 1.50 с двойным водозабором (с/н 0W250000 и выше)

5-5237300TP

Bravo One X. Передаточное число 1.65 с двойным водозабором (с/н 0W250000 и выше)

Колонка Bravo One

Image not Available.

5-5E31900UP

Bravo One XR. Передаточное число 1.35 с двойным водозабором (с/н 0W240000 и выше)

Колонка Bravo One



5-5E31200TP

Bravo One XR. Передаточное число 1.50 с двойным водозабором (с/н 0W240000 и выше)

Поворотно-откидные колонки – Bravo One (SeaCore)

Колонка Bravo One



5-5J31200TP

Bravo One – SeaCore. Передаточное число 1.50 с двойным водозабором

5-5J31300TP

Bravo One – SeaCore. Передаточное число 1.65 с двойным водозабором

5-5J37200TP

Bravo One X – SeaCore. Передаточное число 1.50 с двойным водозабором

5-5J37300TP

Bravo One X – SeaCore. Передаточное число 1.65 с двойным водозабором

Поворотно-откидные колонки – Bravo Two (Classic)

Новые классические поворотно-откидные колонки Bravo Classic все еще доступны для заказа. При их изготовлении были применены все последние усовершенствования в конструкции конусной муфты и прецизионная механическая обработка, благодаря которым в моделях Bravo достигаются высочайшие показатели плавности хода и надежности, ставшие образцом в своем классе. Если вы не можете найти в списке нужную вам модель колонки, см. Сервисный бюллетень MerCruiser 2005-11 с альтернативными предложениями.

Поворотно-откидная колонка Bravo Two



5-5331600LP

Bravo Two. Передаточное число 2.00
(с/н 0W249999 и ниже)

Поворотно-откидные колонки – Bravo Two

Поворотно-откидная колонка Bravo Two



5-5331200TP

Bravo Two. Передаточное число 1.50
(с/н 0W250000 и выше)

5-5331400TP

Bravo Two. Передаточное число 1.81
(с/н 0W250000 и выше)

5-5331600TP

Bravo Two. Передаточное число 2.00
(с/н 0W250000 и выше)

5-5331500TP

Bravo Two. Передаточное число 2.20
(с/н 0W250000 и выше)

5-5337400TP

Bravo Two X. Передаточное число 1.81
(с/н 0W250000 и выше)

5-5337600TP

Bravo Two X. Передаточное число 2.00
(с/н 0W250000 и выше)

5-5337500TP

Bravo Two X. Передаточное число 2.20
(с/н 0W250000 и выше)

Поворотно-откидные колонки – Bravo Two (SeaCore)

Поворотно-откидная колонка Bravo Two



5-5K31600TP

Bravo Two – SeaCore. Передаточное число 2.00

5-5K31500TP

Bravo Two – SeaCore. Передаточное число 2.20

5-5K37400TP

Bravo Two X – SeaCore. Передаточное число 1.81

5-5K37600TP

Bravo Two X – SeaCore. Передаточное число 2.00

Поворотно-откидные колонки – Bravo Three (Classic)

Новые классические поворотно-откидные колонки Bravo Classic все еще доступны для заказа. При их изготовлении были применены все последние усовершенствования в конструкции конусной муфты и прецизионная механическая обработка, благодаря которым в моделях Bravo достигаются высочайшие показатели плавности хода и надежности, ставшие образцом в своем классе. Если вы не можете найти в списке нужную вам модель колонки, см. Сервисный бюллетень MerCruiser 2005-11 с альтернативными предложениями.

Поворотно-откидная колонка Bravo Three



5-5441400LP

Bravo Three. Передаточное число 1.81
(с/н 0W249999 и ниже)

5-5441600LP

Bravo Three. Передаточное число 2.00
(с/н 0W249999 и ниже)

5-5441500LP

Bravo Three. Передаточное число 2.20
(с/н 0W249999 и ниже)

Поворотно-откидные колонки – Bravo Three

Поворотно-откидная колонка Bravo Three



5-5441200TP

Bravo Three. Передаточное число 1.50
(с/н 0W250000 и выше)

5-5441300TP

Bravo Three. Передаточное число 1.65
(с/н 0W250000 и выше)

5-5441400TP

Bravo Three. Передаточное число 1.81
(с/н 0W250000 и выше)

5-5441600TP

Bravo Three. Передаточное число 2.00
(с/н 0W250000 и выше)

5-5441500TP

Bravo Three. Передаточное число 2.20
(с/н 0W250000 и выше)

5-5441700TP

Bravo Three. Передаточное число 2.43
(с/н 0W250000 и выше)

5-5447400TZ

Bravo Three X, двойной водозабор, передаточное число 1.81
(с/н 0W250000 и выше)

5-5447600TZ

Bravo Three X, двойной водозабор, передаточное число 2.00
(с/н 0W250000 и выше)

5-5447500TZ

Bravo Three X, двойной водозабор, передаточное число 2.20
(с/н 0W250000 и выше)

5-5H41300TZ

Bravo Three XR, двойной водозабор, передаточное число 1.65
(с/н 0W240000 и выше)

Поворотно-откидная колонка Bravo Three

Image not Available.

5-5H41400UP

Bravo Three XR, двойной водозабор, передаточное число 1.81
(с/н 0W240000 и выше)

Поворотно-откидная колонка Bravo Three



5-5H41600TZ

Bravo Three XR, двойной водозабор, передаточное число 2.00
(с/н 0W240000 и выше)

Поворотно-откидные колонки – Bravo Three (SeaCore)

Поворотно-откидная колонка Bravo Three



5-5L41300TP

Bravo Three – SeaCore. Передаточное число 1.65

5-5L41400TP

Bravo Three – SeaCore. Передаточное число 1.81

5-5L41600TP

Bravo Three – SeaCore. Передаточное число 2.00

5-5L41500TP

Bravo Three – SeaCore. Передаточное число 2.20

5-5L41700TP

Bravo Three – SeaCore. Передаточное число 2.43

5-5L47400TP

Bravo Three X – SeaCore. Передаточное число 1.81

5-5L47600TP

Bravo Three X – SeaCore. Передаточное число 2.00

5-5L47500TP

Bravo Three X – SeaCore. Передаточное число 2.20

5-5M41600TP

Bravo Three XR – SeaCore. Передаточное число 2.00

Корпуса приводных валов в сборе

ПРИМЕЧАНИЕ. При использовании сборного корпуса приводного вала Alpha One в качестве замены более ранних (до 1983 г.) 4- и 6-цилиндровых однорядных моделей, понадобится заменить стандартную карданную вилку на короткую вилку с универсальным соединением (арт. 39385A 1). Эта вилка в комплект не входит, и ее нужно извлечь из старого устройства либо заказать отдельно.

Корпус ведущего вала Alpha One в сборе



1547- 9412A19

Передаточное число 1.32
Подходит к MC-I, R, MR и Alpha One

1547- 9412A20

Передаточное число 1.50
Подходит к MC-I, R, MR и Alpha One

1547- 9412A21

Передаточное число 1.65
Подходит к MC-I, R, MR и Alpha One

1547- 9412A22

Передаточное число 1.84
Подходит к MC-I, R, MR и Alpha One

1547- 9412A23

Передаточное число 1.98
Подходит к MC-I, R, MR и Alpha One

Корпус ведущего вала Alpha One Gen II в сборе



1547- 861063A12

Передаточное число 1.47
Подходит к Alpha One Gen II

1547- 861063A10

Передаточные числа 1.62 и 2.00
Подходит к Alpha One Gen II

1547- 861063A 8

Передаточное число 1.81
Подходит к Alpha One Gen II

1547- 861063A 6

Передаточные числа 1.94 и 2.40
Подходит к Alpha One Gen II

Корпус ведущего вала Bravo в сборе



1589-863836A50

Подходит к Bravo I и Perf. (1.36), II (1.50 и 1.81) и III (1.36 и 1.81) (с/н OD469909-0W249999)

1589-863836A51

Подходит к Bravo I и Perf. (1.50), II (1.65 и 2.00) и III (1.50, 1.65 и 2.00) (с/н OD469920-0W249999)

1589-863836A52

Подходит к Bravo I и Perf. (1.65), II (2.20) и III (передаточное число 2.20 и 2.43) (с/н 0W249999 и ниже)

1589-863836A66

Подходит к Bravo I X и XZ (1.36), II X (1.50 и 1.81) и III X (1.36 и 1.81) (с/н 0M100001-0W249999)

1589-863836A67

Подходит к Bravo I X и XZ (1.50), II X (1.65 и 2.00) и III X (1.50, 1.65 и 2.00) (с/н 0M100001-0W249999)

1589-863836A56

Подходит к Bravo I XR (с/н 0M100001-0W239999)

Корпус ведущего вала Bravo в сборе



1589-865440H50

Подходит к Bravo I (1.36), II (1.50) и III (1.36) (с/н 0W250000 и выше)

1589-865440H51

Подходит к Bravo I (1.50), II (1.65 и 2.00) и III (1.65 и 2.00) (с/н 0W250000 и выше)

1589-865440H52

Подходит к Bravo I (1.65), II (2.20) и III (передаточное число 2.20 и 2.43) (с/н 0W250000 и выше)

1589-865440H01

Подходит к Bravo II (1.81) и III (1.81) (с/н 0W250000 и выше)

1589-865440H02

Подходит к Bravo III (1.50) (с/н 0W250000 и выше)

Корпус ведущего вала Bravo SeaCore в сборе

1500-866458J01

SeaCore
Подходит к Bravo I (1.36), II (1.81) и III (1.36)

1500-866458J02

SeaCore
Подходит к Bravo I (1.50), II (2.00) и III (1.65 и 2.00)

1500-866458J03

SeaCore
Подходит к Bravo I (1.65), II (2.20) и III (передаточное число 2.20 и 2.43)

1500-866458J04

SeaCore
Подходит к Bravo II (1.81) и III (1.81)

Корпус ведущего вала Bravo X в сборе



1589-865440H66

Подходит к Bravo I X (1.36), II X (1.50 и 1.81) и III X (1.36 и 1.81) (с/н 0W250000 и выше)

1589-865440H67

Подходит к Bravo I X (1.50), II X (1.65 и 2.00) и III X (1.50, 1.65 и 2.00) (с/н 0W250000 и выше)

1589-865440H68

Подходит к Bravo I X (1.65), II X (2.20) и III X (2.20 и 2.43) (с/н 0W250000 и выше)

1589-865440H56

Подходит к Bravo I XR (с/н 0W240000 и выше)

1589-865440H73

Подходит к Bravo I XR со встроенным транцем (с/н 0W240000 и выше)

Корпус ведущего вала Bravo X SeaCore в сборе

1500-866459J01

SeaCore

Подходит к Bravo I X (1.36), II X (1.50 и 1.81) и III X (1.36 и 1.81)

1500-866459J02

SeaCore

Подходит к Bravo I X (1.50), II X (1.65 и 2.00) и III X (1.50, 1.65 и 2.00)

1500-866459J03

SeaCore

Подходит к Bravo I X (1.65), II X (2.20) и III X (2.20)

1500-866459J04

SeaCore

Подходит к Bravo III XR (2.00)

Корпусы ведущего вала – базовые

Корпус ведущего вала Alpha One Gen II



1547-861063A 4

Подходит для Alpha One Gen II (с/н 0L100040 и выше)

Корпус ведущего вала Bravo



1589-8868A15

Подходит для Bravo I (с/н 0B664190-0D469908)

1589-8868G21

Подходит для Bravo I (с/н 0D469909 – 0L999999)

Fits Bravo II (с/н 0B664190 – 0L999999)

Fits Bravo III (с/н 0D784124 – 0L999999)

1589-864571A72

Подходит для Bravo I/II/III (с/н 0M100001-0W249999)

1589-864571A70

Подходит для Bravo I/II/III X b XR/XZ (с/н 0M100001-0W249999)

Корпус ведущего вала Bravo



1589-865440H72

Подходит для Bravo I/II/III (с/н 0W250000 и выше)

1500-866458J00

SeaCore

Подходит для Bravo I/II/III

Корпус ведущего вала Bravo



1589-865440H70

Подходит для Bravo I/II/III X и XR (с/н 0W240000 и выше)

1500-866459J00

SeaCore

Подходит для Bravo I/II/III X и XR

Картеры редукторов в сборе

Картер редуктора Alpha One в сборе



1623- 8951A43

Стандартное (правостороннее) вращение
Подходит к R, MR и Alpha One

1623- 8951A33

Противовращение (левостороннее)
Подходит к MR и Alpha One

Картер редуктора Alpha One Gen II в сборе



1623- 815822A53

Передаточное число 1.47, 1.62, 1.81 и 1.94. Стандартное (правостороннее) вращение

Подходит к Alpha One Gen II

1623- 815822A47

Передаточное число 1.47, 1.62, 1.81 и 1.94. Противовращение (левостороннее)

Подходит к Alpha One Gen II

1623- 815822A55

Передаточное число 2.00 и 2.40. Стандартное (правостороннее) вращение
Подходит к Alpha One Gen II

1623- 815822A52

Передаточное число 2.00. Противовращение (левостороннее)
Подходит к Alpha One Gen II

Картер редуктора Vazer в сборе



1623- 815822V03

Подходит к Vazer

Картер редуктора Bravo One в сборе



1656- 8866A63

Двойной водозабор. Передаточное число 1.36, 1.50 и 1.65
Подходит к колонкам Bravo I (с/н OD649909 и выше) и I X

1656- 8866J01

SeaCore. Двойной водозабор. Передаточное число 1.36, 1.50 и 1.65
Подходит к колонкам Bravo I и I X

1656- 8866A83

Усиленный гребной вал и двойной водозабор
Подходит к Bravo I XR (1.35)

1656- 8866A62

Усиленный гребной вал и двойной водозабор
Подходит к Bravo I XR (1.50) и XZ (1.36 и 1.50)

Картер редуктора Bravo One в сборе



1656- 8866A80

Усиленный гребной вал и низкий водозабор
Подходит к Bravo I XR (1.26)

1656- 8866A61

Усиленный гребной вал и низкий водозабор
Подходит к Bravo I XR (1.50) и XZ (1.36 и 1.50)

Картер редуктора Bravo Two в сборе



1641- 8294A19

Передаточные числа 1.50 и 1.65
Подходит к Bravo II (с/н OD469920 и выше) и II X

1641- 8294A16

Передаточное число 1.81, 2.00 и 2.20
Подходит к Bravo II (с/н OD469920 и выше) и II X

1641- 8294J02

SeaCore. Передаточное число 1.65
Подходит к Bravo II X

1641- 8294J01

SeaCore. Передаточное число 1.81, 2.00 и 2.20
Подходит к Bravo II и III X

Картер редуктора Bravo Three в сборе



1656- 8866G07

Передаточные числа 1.36 и 1.50
Подходит к Bravo III (с/н 0D784124 и выше) и III X

1656-8M0046733

Передаточное число 1.36 и 1.50, двойной водозабор
Подходит к Bravo III X (с/н 0W240000 и выше)

1656- 8866G08

Передаточное число 1.65
Подходит к Bravo III (с/н 0D784124 и выше) и III X. Также подходит к Bravo III XR – передаточное число 1.65 (0W240000 и выше)

1656-8M0046735

Передаточное число 1.65, двойной водозабор
Подходит к Bravo III X/XR (с/н 0W240000 и выше)

1656- 8866G09

Передаточное число 1.81, 2.00 и 2.20
Подходит к Bravo III (с/н 0D784124 и выше) и III X. Также подходит к Bravo III XR – передаточное число 2.00 (0W240000 и выше)

1656-8M0046738

Передаточное число 1.81, 2.00 и 2.20, двойной водозабор
Подходит к Bravo III X (с/н 0W240000 и выше). Также подходит к Bravo III XR – передаточное число 2.00 (0W240000 и выше)

1656- 8866G10

Передаточное число 2.43
Подходит к Bravo III (с/н 0D784124 и выше) и III X

1656-8M0046682

Передаточное число 2.43, двойной водозабор
Подходит к Bravo III X (с/н 0W0240000 и выше)

1656- 8866G06

Передаточное число 1.81
Подходит к Bravo III XR (с/н 0W240000 и выше)

1656-8M0046831

Передаточное число 1.81, двойной водозабор
Подходит к Bravo III XR (с/н 0W240000 и выше)

1656- 8866J08

SeaCore. Передаточное число 1.36 и 1.50
Подходит к Bravo III X

1656- 8866J24

SeaCore. Передаточное число 1.65
Подходит к Bravo III и III X

1656- 8866J09

SeaCore. Передаточное число 1.81, 2.00 и 2.20
Подходит к Bravo III и III X. Также подходит к Bravo III XR – передаточное число 2.00

1656- 8866J07

SeaCore. Передаточное число 1.81
Подходит к Bravo III XR – передаточное число 1.81

1656- 8866J25

SeaCore. Передаточное число 2.43
Подходит к Bravo III

Картер редуктора – базовый

MC-I/R Gear Housing



1623- 5356A 4

Подходит для колонок MC-I и R

Alpha One Gear Housing



1623- 8951A37

Стандартное (правостороннее) вращение
Подходит к MR и Alpha One

1623- 8951A39

Противовращение (левостороннее)
Подходит к MR и Alpha One

Alpha One Gen II Gear Housing



1623- 815822A30

Стандартное (правостороннее) вращение
Подходит для Alpha One Gen II (с/н 0D469859-0F679999)

1623- 815822A28

Противовращение (левостороннее)
Подходит для Alpha One Gen II (с/н 0D469859-0F679999)

1623- 815822A36

Стандартное или контрвращение
Подходит для Alpha One Gen II (с/н 0F680000 и выше)

Bravo One Gear Housing**1656- 8866A11**

Подходит для Bravo I (с/н OD469908 и ниже)

Bravo One Gear Housing**1656- 8866A64**С двойным водозабором
Подходит для Bravo I (с/н OD469909 и выше) и X/XR/XZ**Картер редуктора Bravo One****1656- 8866J00**SeaCore
с двойным водозабором
Подходит для Bravo I и I X**Bravo One Gear Housing****1656- 8866A54**С низким водозабором
Подходит для Bravo I Performance и XR/XZ**Bravo Two Gear Housing****1641- 8294A14**

Подходит для Bravo II (с/н OD469920 и выше)

Картер редуктора Bravo Two**1641- 8294J00**SeaCore
Подходит к Bravo II и IIX**Картер редуктора Bravo Three****1656-8M0046683**Двойной водозабор
Подходит для Bravo III (с/н OD784124 и выше)**1656- 8866J30**SeaCore
С двойным водозабором
Подходит к Bravo III**ZF/Hurth 45C Direct Across****Трансмиссия в сборе**Image not
Available.**8M0139548**

Полностью укомплектованный Новая трансмиссия для бортовых рядных двигателей ZF 45C Включает маслоохладитель, шланги и крепеж. 4" выходной фланец. Рекомендуется для применения на легких лодках (<5000 #) с двигателями до 350 л.с. при 5000 об/мин.

Заменяет трансмиссии ZF 45C и серию Borg Warner 71C прямого привода с передаточным числом 1,00 на легких лодках с использованием компактных двигателей 5.7L, 6.2L и 383.

Трансмиссии для дифф. на нос ZF/Hurth 630A**Трансмиссия в сборе****896346701**

Полностью обработанная, новая трансмиссия для бортовых двигателей с дифференлом на нос. Включает маслоохладитель, шланги и крепеж. Стандартное (правостороннее) вращение

Заменяет трансмиссию ZF / Hurth HSW630A 1 с передаточным числом 1.50:1.

896346702

Полностью обработанная, новая трансмиссия для бортовых двигателей с дифференлом на нос. Включает маслоохладитель, шланги и крепеж. Стандартное (правостороннее) вращение

Заменяет трансмиссию ZF / Hurth HSW630A 1 с передаточным числом 2.00:1.

896346703

Полностью обработанная, новая трансмиссия для бортовых двигателей с дифференлом на нос. Включает маслоохладитель, шланги и крепеж. Стандартное (правостороннее) вращение

Заменяет трансмиссию ZF / Hurth HSW630A 1 с передаточным числом 2.50:1.

Трансмиссии V-образные ZF/Hurth 630**Трансмиссия в сборе****896346707**

Полностью обработанная, совершенно новая V-образная трансмиссия для бортового двигателя. Включает маслоохладитель, шланги и крепеж. Стандартное (правостороннее) вращение
Заменяет трансмиссию ZF / Hurth HSW630V1 с передаточным числом 1.50:1.

896346708

Полностью обработанная, совершенно новая V-образная трансмиссия для бортового двигателя. Включает маслоохладитель, шланги и крепеж. Стандартное (правостороннее) вращение
Заменяет трансмиссию ZF / Hurth HSW630V1 с передаточным числом 2.00:1.

896346709

Полностью обработанная, совершенно новая V-образная трансмиссия для бортового двигателя. Включает маслоохладитель, шланги и крепеж. Стандартное (правостороннее) вращение
Заменяет трансмиссию ZF / Hurth HSW630V1 с передаточным числом 2.50:1.

Трансмиссии прямоприводные Borg Warner / Velvet**Трансмиссия в сборе****896346729**

Полностью укомплектованный Новая трансмиссия для бортовых рядных двигателей 71C с 4 муфтами переднего хода Включает маслоохладитель, шланги и крепеж. 4" выходной фланец Рекомендуется для применения на легких лодках (<5000 #) с двигателями до 320 л.с.
Заменяет серию Borg Warner 71C прямого привода с передаточным числом 1,00 на легких лодках с использованием компактных двигателей 5.7L и 6.2L.

8M0129098

Полностью укомплектованный Новая эксклюзивная трансмиссия Quicksilver 6-PAK Heavy Duty 71C для бортовых рядных двигателей, разработанная и собранная с 6 муфтами переднего хода и повышенным давлением сцепления. Включает маслоохладитель, шланги и крепеж. 4" выходной фланец Рекомендуется для применения на тяжелых лодках (<15 000#) с двигателями до 450 л.с. при 6000 об/мин.
Заменяет трансмиссии серии Borg Warner 71C прямого привода с передаточным числом 1,00 для лодок, которым необходима тяжелая загрузка, с использованием компактных двигателей 5.7L, 6.2L и 383.

896346731

Полностью укомплектованный Новая трансмиссия для бортовых рядных двигателей с 4 муфтами переднего хода Включает маслоохладитель, шланги и крепеж. 5" выходной фланец Рекомендуется для применения на тяжелых лодках (<20 000#) с двигателями до 450 л.с.
Заменяет трансмиссии серии Borg Warner 72C прямого привода с передаточным числом 1,00 для лодок, использующих двигатели 6.2L или Big Block.

896346732

Полностью укомплектованный Новая трансмиссия для бортовых рядных двигателей с 4 муфтами переднего хода Включает маслоохладитель, шланги и крепеж. 5" выходной фланец Рекомендуется для применения на тяжелых лодках (<20 000#) с двигателями до 450 л.с.

Заменяет трансмиссии серии Borg Warner 72C прямого привода с передаточным числом 1,00 для лодок, использующих двигатели 6.2L или Big Block.

Трансмиссии для дифф. на нос Borg Warner / Velvet**Трансмиссия в сборе****896346736**

Полностью обработанная, новая трансмиссия для бортовых двигателей с дифферентом на нос. Включает маслоохладитель, шланги и крепеж.
Заменяет трансмиссию серии Borg Warner 5000A с передаточным числом 1,50:1.

Гоночные двигатели

**Комплекты усиленных гребных валов
подвесных двигателей**

Используется для преобразования стандартного гребного вала подвесного двигателя в гребной вал для тяжелых режимов. Требуется инструмент для установки уплотнения 91-840388.

Комплект гребного вала



44-840450A03

Комплект включает новый гребной вал, шайбы, контргайку и узел втулки гребного винта.

Подходит к 2.5L, подвесным двигателям с левосторонним вращением.

Комплект гребного вала



44-840451A03

Комплект включает новый гребной вал, шайбы, контргайку и узел втулки гребного винта.

Подходит к 2.5L, подвесным двигателям с правосторонним вращением.

Головки цилиндра для 2.5 EFI Drag

HE включает уплотнение (858452--1) или уплотнительное кольцо (859772--1).

Головка цилиндра с упл. кольцами 27.9CC



8M0050396

Головка цилиндра с уплотнительным кольцом заменяет обычную головку с прокладкой. Увеличивает стабильность головки.

Головка цилиндра 2.5 EFI Drag. Эквивалентно уплотненной головке 21CC гоночных двигателей Drag.

**Головка цилиндра с уплотнительными кольцами
849496T05**

Головка цилиндра 32.9CC с уплотнительным кольцом заменяет обычную головку с прокладкой. Увеличивает стабильность головки.

Головка цилиндра 2.5 EFI Drag. Готовая головка.

**Головка цилиндра с упл. кольцами 43.9CC
8M0051522**

Головка цилиндра с уплотнительным кольцом заменяет обычную головку с прокладкой. Увеличивает стабильность головки.

Стандартная головка цилиндра 2.5 EFI Drag. Эквивалентно головке гоночных двигателей 2.5 EFI Champ. (Газовый насос)

Силовые головки 2.5L Drag

Данные продукты продаются как есть, без гарантии.

Комплект прокладок



27-814658A 6

Подходит к S3000 и Champ.

Champ/S3000

Данные продукты продаются как есть, без гарантии.

Комплект прокладок

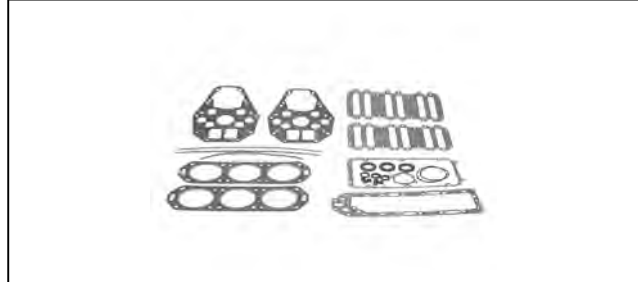

27-814658A 6

Подходит к S3000 и Champ.

Головки цилиндра для подвесного двигателя V-6

Головка цилиндра



18787T 2

26 см куб.
Подходит к Mercury/Mariner XR2/SST 120

Головка цилиндра



18789T04

38 см куб.
Подходит к четырехболтовому основному блоку Mercury/Mariner 2.5L

Головка цилиндра



900-8M0053744

26 см куб.
Подходит к Mercury/Mariner S3000/Drag

Головка цилиндра



18787019

36.5 см куб.
Подходит к Mercury/Mariner Champ

Статор

Статор



398-9610A27

40 А. Не предназначается для алюминиевых маховиков.
Подходит только к моделям Mercury Pro-Max и Mariner Super Magnum.

Усиленные кабели аккумулятора для подвесных двигателей V-6

Разработаны для замены стандартных кабелей аккумулятора. Включает положительный и отрицательный кабель с кольцевыми клеммами.

Усиленные кабели аккумулятора



84-61378A 2

Предназначается для подвесных двигателей Mercury/Mariner V-6

Пластиковые пластинчатые клапаны

Разработано специально для высокоэффективных двигателей. Выдерживает высокое число оборотов двигателя без раскалывания.

Пластиковые пластинчатые клапаны



34-14594A 2

Двойная ступень – 5-лепестковые пластинчатые клапаны. Комплект включает 2 первичные и 2 вторичные пластины. Для одного двигателя требуются 6 комплектов.

Пластиковые пластинчатые клапаны

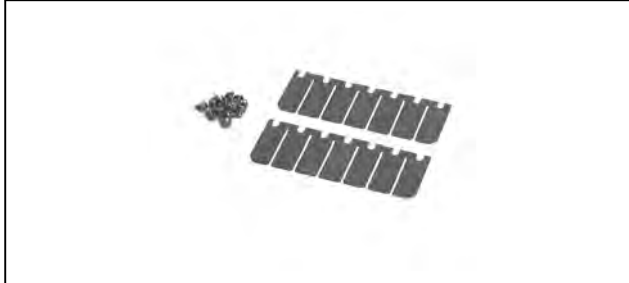

34-849484A 1

Одна ступень – 7-лепестковые пластинчатые клапаны. Комплект включает 2 пластины. Для одного двигателя требуются 6 комплектов.

Пластиковые пластинчатые клапаны

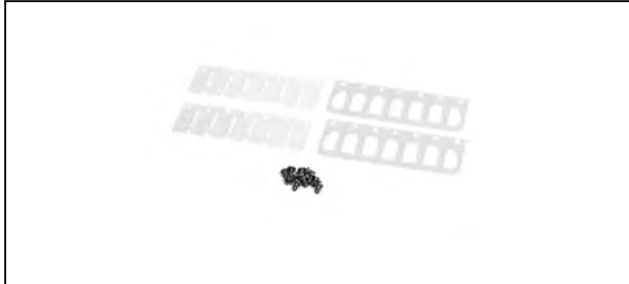

34-815242A 3

Двойная ступень – 7-лепестковые пластинчатые клапаны. Комплект включает 2 первичные и 2 вторичные пластины. Для одного двигателя требуются 6 комплектов.

Пластиковые пластинчатые клапаны



34-14594A 3

Двойная ступень – 4-лепестковые пластинчатые клапаны. С резиновым покрытием, комплект включает 2 первичные и 2 вторичные пластины, на двигатель требуется 6 комплектов.

Электрические топливные насосы

Электрический топливный насос



8M8026000

Bosch, только насос, используется с регулятором 39 фунт./кв. дюйм
Подвесные двигатели Mercury Racing 2.5 EFI.

Электрический топливный насос



848045A 7

Bosch, только насос, используется с регулятором 56 фунт./кв. дюйм
Подходит к 2.0, S3000, EFI Drag.

Электрический топливный насос



18018A 1

Насос Holley в сборе
Подходит к карбюраторным двигателям SST 120, S2000 и 2.5L

Электрический топливный насос



840368A 1

Насос Weldon в сборе
Подходит к 2.5 Drag, S3000, Champ и F1

Топливный насос в сборе, полный комплект, QC4v



8M0058449

Топливный насос в сборе
Предназначается для всех двигателей QC4v

Гоночные двигатели

Двигатель топливного насоса



8M6002740

Двигатель для топливного насоса в сборе 8M0058449
Двигатель топливного насоса для топливного насоса QC4v

Соединительная муфта топливного насоса



8M6002741

Соединяет двигатель топливного насоса с корпусом топливного насоса
Соединяет двигатель топливного насоса с корпусом топливного насоса

Топливный фильтр в сборе

Топливный фильтр в сборе



35-8M0050833

Включает топливный фильтр, шланг и переходной фитинг.
Используется на всех двигателях EFI Mercury Racing.

Переключатели и электрические компоненты

Кулисный переключатель дифференциальной системы



87- 61691

Тросовый выключатель



87- 856654A 2

Проводка длиной 3-1/2" (89 мм), без колпачка. Нормально замкнутый (NC) переключатель
Подходит к подвесным двигателям Mercury/Mariner.

Тросовый выключатель



87- 856654A 1

Нормально разомкнутый переключатель

Колпачок тросового выключателя



75095Q 2

Запасной колпачок для тросовых выключателей (серии 65503A__ и 856654A__).

Подходит к подвесным двигателям Mercury/Mariner и двигателям MCM/ME.
Цена определяется отдельно, продается в следующем объеме: 2
Quicksilver Branded, Защитная пластиковая упаковка Упаковано и готово к продаже.

Тумблер – вкл/Выкл



87- 66581

Тумблер – импульсный



87- 66582

Жгут электропроводов лодки и панели



76366T04

Электропроводка лодки (только жгут проводов – 84-93940A 2)

Корпус ведущего вала на 12" в сборе

Корпус карданного вала в сборе



3526-821986A 1

Весь наклонный гоночный двигатель 12" (308 мм) центрального крепления. Подходит к подвесным двигателям Mercury Racing V-6.

Корпус карданного вала в сборе



8M0050993

Только корпус гоночного двигателя 12" (308 мм) центрального крепления. Подходит к подвесным двигателям Mercury Racing V-6.

Насосы дифференциальной системы

Для гидравлического вспомогательного наклонного гоночного двигателя центрального крепления

Комплект насоса дифференциальной системы



818377A 2

12-вольт. горизонтальный насос с электрическим приводом, кронштейном и крепежным оборудованием в сборе.

Шланги дифферента

Стальное плетение, 3/8-24 UNF, перевернутые/двойные сигнальные огни на обоих наконечниках

Шланг усилителя дифферента



32- 67032A12

12"(304 мм)

32- 67032A24

24"(610 мм)

32- 67032A36

36"(914 мм)

32- 67032A48

48"(1219 мм)

32- 67032A72

72"(1828 мм)

32- 67032A96

96"(2438 мм)

Детали для подключения

Комплект кабельного рукава



32-842756T01

Версия Mercury Racing, фитинг кожуха надежно скреплен болтами. Поскольку труба диаметром 2-1/2" ввинчивается в цельные муфты, а не проходит над ними, высвобождается больше пространства для тросов подвесных двигателей, включая трос газа, кабели электропроводки, тросы рулевого механизма и топливопроводы. Износостойкий шланг и цельные муфты обеспечивают полную герметизацию как со стороны двигателя, так и со стороны лодки. Длина трубы составляет 5 фт.

Подходит ко всем кожухам для 3.0-литровых двигателей V-6 EFI и OptiMax, а также кожухам 3.0-литровых двигателей Racing OptiMax.

Комплект погружной трубы 350 Verado



8M8024668

Для применения в тяжелых режимах вдали от берега, когда требуется дополнительная защита от проникновения воды во впускной участок. Прикрепляется к имеющемуся ближнему водозаборнику с блоками для обеспечения нормального прохождения притока воздуха. С помощью одного фланца прикрепляет трубы к заборнику, а с помощью другого осушивает воздушный отсек перед транцем.

Подвесные двигатели Mercury 350 Verado

Комплект для бачка редуктора подвесного двигателя

Снижает нарастание давления трансмиссионного масла и предотвращает разрыв уплотнения. Комплект настоятельно рекомендуется для использования с IV SSM и VI SSM.

Комплект для бачка редуктора подвесного двигателя



821085A 3

Предназначается для подвесных двигателей Mercury Racing с редукторами IV SSM и VI SSM

Комплекты для промывки

Комплект для промывки



849996T 1

Используйте для промывки редукторов с низким забором воды. Подходит для колонок MCM Bravo I Performance и BlackHawk

Комплект для промывки



843122T01

Разработано специально для редукторов Mercury Racing Sport Master. Надежно крепится над серповидной передней кромкой, обеспечивая подачу воды через низкий водозаборник.

Подходит к Mercury Racing Bravo I Sport Master

Промывочное приспособление



848703A 1

Подходит к редукторам Mercury Racing CLE. Может использоваться при двигателе, запущенном на холостых оборотах.

Промывочное приспособление



848998A 1

Подходит к редукторам Mercury Racing Sport Master. Может использоваться при двигателе, запущенном на холостых оборотах.

Промывочное приспособление



44357Q 2

Подходит для скоростей холостого хода. Крепится к водозаборникам; обеспечивает подключение пресной воды при промывке системы охлаждения или эксплуатации двигателя.

Подходит к двигателям Mercury/Mariner мощностью 20 л.с. и более мощным, 9.9/15 л.с. (четырёхтактные подвесные Bigfoot, 323 см куб.), всем моделям 2005 г. и более новым мощностью 8/9.9 л.с. (четырёхтактные подвесные), 15 л.с. (четырёхтактные подвесные, 351 см куб.), всем поворотнo-откидным колонкам MerCruiser (кроме моделей Bravo One Perf. и Blackhawk) и редукторам Torque Master для двигателей МНР. Примечание. Для подвесных двигателей V-6 2000 г. и новее и колонок MerCruiser Bravo со сдвоенным водозаборником также требуется комплект уплотнений для промывки сдвоенного водозаборника, артикул 881150Q 1.

Цена определяется отдельно, продается в следующем объеме: 4 Quicksilver Branded, Защитная пластиковая упаковка Упаковано и готово к продаже.

Комплект промывочных уплотнителей для сдвоенного водозаборника



881150Q 1

Позволяет герметизировать передний водозаборник в редукторах со сдвоенными водозаборниками

Подходит к подвесным двигателям V-6 Mercury/Mariner 2000 г. и новее со сдвоенными водозаборниками, а также к поворотнo-откидным колонкам MerCruiser Bravo One, X, XR и XZ, 2000 г. и новее со сдвоенными водозаборниками.

Цена определяется отдельно, продается в следующем объеме: 2 Quicksilver Branded, Защитная пластиковая упаковка Упаковано и готово к продаже.

Таблицы редукторов – модели подвесных двигателей 2.5L

Редуктор 2.5L Sport Master с гидростабилизатором

Число	Вращени	Гидростаб.	Длина вала	Номер детали	Корпус
1.62:1	ПРВ	Да	S(15)	1687-840560A27	1600-8M0083306
1.62:1	ПРВ	Да	L(20)	1687-840560A28	1600-8M0083306
1.62:1	ПРВ	Да	XL(25)	1687-840560A29	1600-8M0083306
1.75:1	ПРВ	Да	S(15)		1600-8M0083306
1.75:1	ПРВ	Да	L(20)		1600-8M0083306
1.75:1	ПРВ	Да	XL(25)		1600-8M0083306
1.87:1	ПРВ	Да	S(15)	1687-840560T33	1600-8M0083306
1.87:1	ПРВ	Да	L(20)	1687-840560T34	1600-8M0083306
1.87:1	ПРВ	Да	XL(25)	1687-840560T35	1600-8M0083306

Число	Вращени	Гидростаб.	Длина вала	Номер детали	Корпус
2,00:1	ПРВ	Да	S(15)	1687-8M0081852	1600-8M0083306
2,00:1	ПРВ	Да	L(20)	1687-840560T37	1600-8M0083306
2,00:1	ПРВ	Да	XL(25)	1687-840560A38	1600-8M0083306

Редуктор 2.5L Sport Master без гидростабилизатора

Число	Вращени	Гидростаб.	Длина вала	Номер детали	Корпус
1.62:1	ПРВ	Нет	S(15)	1687-840561A27	1600-8M0084203
1.62:1	ПРВ	Нет	L(20)	1687-840561A28	1600-8M0084203
1.62:1	ПРВ	Нет	XL(25)	1687-840561A29	1600-8M0084203
1.75:1	ПРВ	Нет	S(15)		1600-8M0084203
1.75:1	ПРВ	Нет	L(20)		1600-8M0084203
1.75:1	ПРВ	Нет	XL(25)		1600-8M0084203
1.87:1	ПРВ	Нет	S(15)	1687-840561T33	1600-8M0084203
1.87:1	ПРВ	Нет	L(20)	1687-840561T34	1600-8M0084203
1.87:1	ПРВ	Нет	XL(25)	1687-840561A35	1600-8M0084203
2,00:1	ПРВ	Нет	S(15)	1687-840561T36	1600-8M0084203
2,00:1	ПРВ	Нет	L(20)	1687-840561A37	1600-8M0084203
2,00:1	ПРВ	Нет	XL(25)	1687-840561A38	1600-8M0084203

Противовращение редуктора 2.5L Sport Master

Число	Вращени	Гидростаб.	Длина вала	Номер детали	Корпус
1.62:1	ЛЕВ	Нет	S(15)	1687-840561A63	1600-8M0084203
1.62:1	ЛЕВ	Нет	L(20)	1687-840561A64	1600-8M0084203
1.62:1	ЛЕВ	Нет	XL(25)	1687-840561A65	1600-8M0084203
1.75:1	ЛЕВ	Нет	S(15)		1600-8M0084203
1.75:1	ЛЕВ	Нет	L(20)		1600-8M0084203
1.75:1	ЛЕВ	Нет	XL(25)		1600-8M0084203
1.87:1	ЛЕВ	Нет	S(15)	1687-840561T69	1600-8M0084203
1.87:1	ЛЕВ	Нет	L(20)	1687-840561T70	1600-8M0084203
1.87:1	ЛЕВ	Нет	XL(25)	1687-840561T71	1600-8M0084203
2,00:1	ЛЕВ	Нет	S(15)	Н/Д	1600-8M0084203
2,00:1	ЛЕВ	Нет	L(20)	Н/Д	1600-8M0084203
2,00:1	ЛЕВ	Нет	XL(25)	Н/Д	1600-8M0084203

Редуктор 2.5L Torque Master

Число	Вращени	Гидростаб.	Длина вала	Номер детали	Корпус
1.87:1	ПРВ	Да	L(20)		1686-827214T25
2,00:1	ПРВ	Да	L(20)		1686-827214T25

Редукторы подвесных двигателей – Sport Master для моделей 2.5L

WARNING

AVOID SERIOUS INJURY OR DEATH FROM LOSS OF BOAT CONTROL.

USE SPORT MASTER & FLEET MASTER GEARCASES WITHOUT TORQUE TABS ONLY IN MULTIPLE ENGINE APPLICATIONS.

FOR SINGLE ENGINE APPLICATION ALWAYS USE SPORT MASTER & TORQUE MASTER GEARCASES WITH TORQUE TABS.

Картер редуктора подвесного двигателя



1600-8M0083306

Только для размещения редуктора. С гидростабилизатором, сатирированная поверхность.

Подходит к подвесным двигателям 2.5L

Картер редуктора подвесного двигателя



1600-8M0084203

Только для размещения редуктора. Без гидростабилизатора, сатирированная поверхность.

Подходит к подвесным двигателям 2.5L

Редукторы подвесных двигателей – Torque Master для моделей 2.5L

Картер редуктора



1686-827214T25

Только картер редуктора – сатирированная поверхность.

Подходит к подвесным двигателям 2.5L

Набор шестерен подвесных двигателей для моделей 2.5L

Комплект преобразования передачи



43-848855T 2

Для преобразования передаточного числа 1.87:1 или 2.00:1 редуктора правостороннего вращения в число 1.62:1.

Подходит к подвесным двигателям 2.5L

Комплект преобразования передачи



43-849189T 2

Для преобразования передаточного числа 1.87:1 или 2.00:1 редуктора правостороннего вращения в число 1.75:1.

Подходит к подвесным двигателям 2.5L

Комплект клапана стравливания давления воды

Комплект клапана стравливания давления воды



863208A 3

Этот комплект предназначен для ограничения давления воды в блоке двигателя до макс. отметки в 30 фунт./кв. дюйм, и вывода излишка воды за борт.

Подходит ко всем двигателям MCM в условиях высокой нагрузки, когда давление воды в блоке двигателя превышает макс. уровень в 30 фунт./кв. дюйм

Подвески двигателя

Подвеска двигателя



849143T

Передняя – одинарная

Подвеска двигателя



849299T

Передняя по правому борту – параллельно

Подвеска двигателя

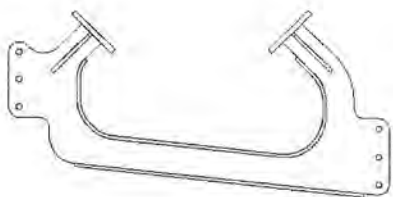

849339T

Передняя по левому борту – параллельно

Подвеска двигателя

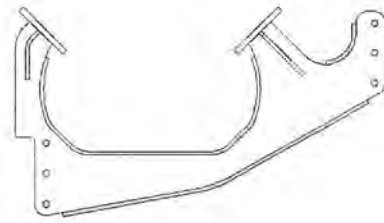

849310T

Передняя по правому борту – в шахматной конфигурации

Подвеска двигателя



849335T

Передняя по левому борту – в шахматной конфигурации

Комплекты проставок

Комплекты проставок Six SSM



846743A 1

Проставка 0.50" (12.7 мм)

846562A 1

Проставка 1" (25.4 мм)

846563A 1

Проставка 1.50" (38.1 мм)

846744A 1

Проставка 2" (50.8 мм)

846745A 1

Проставка 2.50" (63.5 мм)

846564A 1

Проставка 3" (76.2 мм)

Комплект проставок привода М8



8M8025968

0.50" (12.7 мм)

Позволяет разместить привод М8 на 0.50" ниже базовой высоты.

8M8025970

1.50" (38.1 мм)

Позволяет разместить привод М8 на 1.50" ниже базовой высоты.

8M8025969

1" (25.4 мм)

Позволяет разместить привод М8 на 1" ниже базовой высоты.

8M8025971

2" (50.8 мм)

Позволяет разместить привод М8 на 2" ниже базовой высоты.

8M8025972

2.50" (63.5 мм)

Позволяет разместить привод М8 на 2.50" ниже базовой высоты.

8M8025973

3" (76.2 мм)

Позволяет разместить привод М8 на 3" ниже базовой высоты.

Комплект проставок NXT1



8M8023731

0.50" (12.7 мм)

Позволяет разместить NXT1 на 0.50" ниже базовой высоты.

8M8023733

1" (25.4 мм)

Позволяет разместить привод NXT1 на 1" ниже базовой высоты.

Комплект проставок

8M8023735

1.50" (38.1 мм)

Позволяет разместить привод NXT1 на 1.50" ниже базовой высоты.

8M8023737

2" (50.8 мм)

Позволяет разместить привод NXT1 на 2" ниже базовой высоты.

8M8023739

2.50" (63.5 мм)

Позволяет разместить привод NXT1 или NXT1/6 SSM на 2.50" ниже базовой высоты.

8M8023741

3 дюйм. (76.2 мм)

Позволяет разместить привод NXT1 на 3" ниже базовой высоты.

Аксессуары поворотной-откидной колонки

Пламегаситель



843946T

Дополнительно – 4-1/2"

Подходит к MCM 600 SCi

Быстросменные транцевые выхлопные патрубки



843426A 1

Отполированные патрубки из нержавеющей стали оснащены быстросменными клапанами обратной тяги. В комплекте 2 патрубка. Для выхлопной трубы с внутр. диам. 4" (102 мм). Подходит ко всем двигателям с поворотной-откидной колонкой Mercury Racing и Mercury MerCruiser.

Ремонтный комплект для транцевых выхлопных патрубков



843426A 2

Комплект предназначен для ремонта внутреннего резинового откидного клапана для одного выхлопного наконечника диам. 4" (102 мм) (арт. 843426A1). Содержит комплектующие для ремонта одного выхлопного наконечника.

Подходит ко всем двигателям с поворотной-откидной колонкой Mercury Racing и Mercury MerCruiser, в которых есть быстросменные транцевые выхлопные патрубки

Быстросменные транцевые выхлопные патрубки



843434A 1

Отполированные патрубки из нержавеющей стали оснащены быстросменными клапанами обратной тяги. В комплекте 2 патрубка. Для выхлопной трубы с ВД 3" (76 мм). Подходит ко всем двигателям с поворотной-откидной колонкой Mercury Racing и Mercury MerCruiser.

Ремонтный комплект для транцевых выхлопных патрубков



843434A 2

Комплект предназначен для ремонта внутреннего резинового откидного клапана для одного выхлопного наконечника диам. 3" (76 мм) (арт. 843434A1). Содержит комплектующие для ремонта одного выхлопного наконечника.

Подходит ко всем двигателям с поворотной-откидной колонкой Mercury Racing и Mercury MerCruiser, в которых есть быстросменные транцевые выхлопные патрубки

Откидной клапан для транцевых выхлопных патрубков в сборе



8M0109049

Комплект предназначен для ремонта внутреннего резинового откидного клапана для одного выхлопного наконечника диам. 3" (76 мм) (арт. 843434A1). Содержит комплектующие для ремонта одного выхлопного наконечника.

Подходит ко всем двигателям с поворотной-откидной колонкой Mercury Racing и Mercury MerCruiser, в которых есть быстросменные транцевые выхлопные патрубки

Откидной клапан для транцевых выхлопных патрубков в сборе



8M0109050

Комплект предназначен для ремонта внутреннего резинового откидного клапана для одного выхлопного наконечника диам. 4" (102 мм) (арт. 843426A1). Содержит комплектующие для ремонта одного выхлопного наконечника.

Подходит ко всем двигателям с поворотной-откидной колонкой Mercury Racing и Mercury MerCruiser, в которых есть быстросменные транцевые выхлопные патрубки.

Брызговик Bravo One Sport Master



843042T03

Разработан для расширения верхней зоны двигателей Bravo One XR, оборудованных редуктором Sport Master. Включает все необходимое для установки пластины на двигателе.

Натяжное устройство в сборе



8M8026029

Включает тягу переключателя и крепление троса, необходимые для ручного реверса трансмиссии.

Предназначается для трансмиссий на основе Velvet Drive 72C (BAM и Huber). Позволяет использовать узлы транцевой пластины серии M Race и поворотной-откидные колонки Race NXT1SSM, использующие эти трансмиссии. Может также использоваться с узлами транцевой пластины Race Six Drive и поворотной-откидными колонками Race NXT1SSM, требующими снятия пластины проставки.

Комплекты жгутов для подключения двигателя (не DTS)

Комплекты подключения двигателей (14-конт.)



8M8024581

Применение одинарного двигателя. Включает все жгуты проводов для передачи данных по шине CAN и приборы, необходимые для подключения блоков PCM двигателей к приборной панели/рулевому механизму, в том числе предоставляет функцию зажигания/пуска двигателя, тросовый выключатель, соединительную коробку SmartCraft, а также вспомогательное питание приборной панели.

Предназначается для не-DTS двигателей с 14-контактными разъемами типа «Deutsch» в проводке со стороны двигателя.

Комплекты подключения двигателей (14-конт.)



8M8024582

Применение сдвоенного двигателя. Включает все жгуты проводов для передачи данных по шине CAN и приборы, необходимые для подключения блоков PCM двигателей к приборной панели/рулевому механизму, в том числе предоставляет функцию зажигания/пуска двигателя, тросовый выключатель, соединительную коробку SmartCraft, а также вспомогательное питание приборной панели.

Предназначается для не-DTS двигателей с 14-контактными разъемами типа «Deutsch» в проводке со стороны двигателя.

Комплекты подключения двигателей (14-конт.)



8M8024583

Применение тройного двигателя. Включает все жгуты проводов для передачи данных по шине CAN и приборы, необходимые для подключения блоков PCM двигателей к приборной панели/рулевому механизму, в том числе предоставляет функцию зажигания/пуска двигателя, тросовый выключатель, соединительную коробку SmartCraft, а также вспомогательное питание приборной панели.

Предназначается для не-DTS двигателей с 14-контактными разъемами типа «Deutsch» в проводке со стороны двигателя.

Комплекты подключения двигателей (14-конт.)



8M8024584

Применение четверного двигателя. Включает все жгуты проводов для передачи данных по шине CAN и приборы, необходимые для подключения блоков PCM двигателей к приборной панели/рулевому механизму, в том числе предоставляет функцию зажигания/пуска двигателя, тросовый выключатель, соединительную коробку SmartCraft, а также вспомогательное питание приборной панели.

Предназначается для не-DTS двигателей с 14-контактными разъемами типа «Deutsch» в проводке со стороны двигателя.

Электропроводка топливного бака



84-898289T75

Для подсоединения датчиков бака к 350 Verado SCI и бортовым двигателям моделей с 565 по 1650 требуется жгут проводов 120"

Комплект интерфейса аналогового датчика (AGI)



892486K07

Включает модуль AGI в сборе, жгут проводов и приборы. Для систем, в которых вместо SmartCraft используются аналоговые датчики. Используется с аналоговыми тахометрами, измерителями температуры охлаждающей жидкости, давления или уровня масла, величины дифферента и уровня топлива.

Подходит к моделям Race MerCruiser или подвесным двигателям, системам с одним или несколькими двигателями, а также к моделям MerCruiser 496Mag/Mag HO Mercury Branded

Комплект интерфейса аналогового датчика (AGI)



892486K04

Для систем, в которых вместо SmartCraft используются аналоговые датчики. Используется с аналоговыми тахометрами, указателями температуры охлаждающей жидкости, температуры масла, давления масла или давления топлива.

Подходит к моделям Race MerCruiser с 14-контактным разъемом типа «Deutsch» в проводке со стороны двигателя. Для одного двигателя требуется один комплект AGI.

Комплект интерфейса аналогового датчика (AGI) судна



892486K05

Для систем, в которых вместо SmartCraft используются аналоговые датчики. Используется с аналоговыми указателями позиции транцевой плиты (с правого и левого борта), уровня топлива (в двух топливных баках) и положения дифференца.

Подходит к моделям Race MerCruiser с 14-контактным разъемом типа «Deutsch» в проводке со стороны двигателя. Для одного судна требуется один комплект AGI.

Пластины удлинителя (крыла)

Наружная пластина удлинителя (крыла)



844342

Болт на наружной пластине крыла для карданной передачи или установка двигателей плотной пригонки. Крепеж поставляется с двигателем.

Подходит к двигателям Racing MerCruiser с универсальной подвеской.

Внутренняя пластина удлинителя (крыла)



8M0012221

Внутренняя траверса навинчивается при установке двигателя с карданной передачей или плотной пригонки. Крепеж поставляется с двигателем.

Подходит к двигателям Racing MerCruiser с универсальной подвеской.

Одинарная пластина удлинителя (крыла)



8M0051209

Внутренняя траверса навинчивается при установке двигателя с карданной передачей или плотной пригонки. Крепеж поставляется с двигателями.

Подходит к двигателям Racing MerCruiser с универсальной подвеской.

Топливный фильтр

Топливный фильтр в сборе



35-8M0050833

Включает топливный фильтр, шланг и переходной фитинг.

Используется на всех двигателях EFI Mercury Racing.

MerCathode

Комплект Mercathode



42600A18

Автоматически защищает поворотнo-откидную колонку от гальванической коррозии. Все системы Mercathode разработаны для защиты одного узла привода.

Поворотнo-откидные колонки NXT1, NXT1/SSM или с сухим поддоном Six.

Комплект напольной установки

Комплект крепления к палубе – насос дифференной системы



842109A01

Монтажные кронштейны и опоры для крепления различных гоночных насосов дифференной системы на горизонтальных поверхностях.

Могут использоваться на гоночных насосах усилителя дифферента, в том числе на транцевых плитах Race Sport K-planes, Race NXT и серии M, а также на подвесных двигателях Race Optimax 200XS, 200XS ROS, 250XS, 250XS Sport и 300XS. Информация о серийных номерах подвесных двигателей содержится в электронном каталоге деталей (EPC) компании Mercury.

Шумоподаватель X-Haust

Система подавления шума выхлопа. Совместима с установкой двигателя параллельно (стропильного типа) и в шахматной конфигурации (карданная передача) в зависимости от конкретной модели двигателя. Система 1-й ступени сама по себе ограничивает уровень шума на холостом ходу до 88 дБА. Система 1-й ступени, объединенная с комплектом глушителей 2-й ступени, будет соответствовать жесткому стандарту уровня шума директивы по судам для отдыха (RCD) Европейского Союза (EU). Она также обеспечивает соответствие большинству существующих государственных и региональных правил, которые требуют прохождения проверки в США. Предназначается для поворотнo-откидных колонок Race 520, 540, 565, 600 SCi, EU 662 SCi и 700 SCi.

Комплекты выводющих труб глушителя 1-й ступени X-Haust

Комплект выводющей трубы плотной пригонки – ступень 1



8M0094135

Выход левого борта 520. В комплект входит весь крепеж.

Только для двигателей стропильного типа 520. Применяется с одинарным и сдвоенным двигателем. Может использоваться со стандартным рулевым механизмом и всеми приводами Bravo XR. Или с системой рулевого управления при установке только с поворотнo-откидными колонками Bravo 3XR.

Комплект выводющей трубы плотной пригонки – ступень 1



8M0094136

Выход правого борта 520. В комплект входит весь крепеж.

Только для двигателей стропильного типа 520. Применяется с одинарным и сдвоенным двигателем. Может использоваться со стандартным рулевым механизмом и всеми приводами Bravo XR. Или с системой рулевого управления при установке только с поворотнo-откидными колонками Bravo 3XR.

Выхлопная соединительная муфта в сборе



8M0123001

Выхлопная соединительная муфта 10.5"

Применяется, если выхлоп, высота которого превышает стандартную, используется на 520

Комплект выводящей трубы плотной пригонки – ступень 1

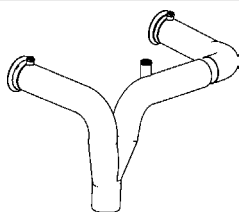

8M8023624

Выход левого борта. Требуется 1 комплект оборудования 8M8023358 для каждого заказанного комплекта выводящей трубы глушителя.

Предназначается для поворотного-откидных колонок 540, 565, 600 SCi, EU662 SCi и 700 SCi.

Комплект выводящей трубы плотной пригонки – ступень 1

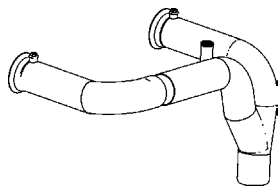

8M8023625

Выход правого борта. Требуется 1 комплект оборудования 8M8023358 для каждого заказанного комплекта выводящей трубы глушителя.

Предназначается для поворотного-откидных колонок 540, 565, 600 SCi, EU662 SCi и 700 SCi.

Комплект выводящей трубы карданного вала – ступень 1

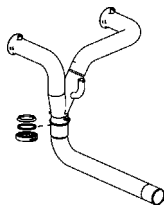

8M8023626

Выход левого борта. Требуется 1 комплект оборудования 8M8023359 для каждого заказанного комплекта выводящей трубы глушителя.

Предназначается для поворотного-откидных колонок 540, 565, 600 SCi, EU662 SCi и 700 SCi.

Комплект выводящей трубы карданного вала – ступень 1

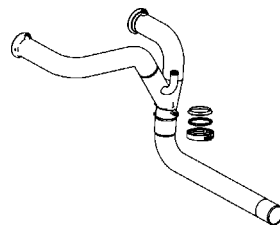

8M8023627

Выход правого борта. Требуется 1 комплект оборудования 8M8023359 для каждого заказанного комплекта выводящей трубы глушителя.

Предназначается для поворотного-откидных колонок 540, 565, 600 SCi, EU662 SCi и 700 SCi.

103-град. выводящая труба глушителя



8M0059759

Выводящая труба под углом 103 градуса предназначается для комплекта выводящей трубы X-Haust и мусоросборных коллекторов Mercury в двигателях с карданной передачей.

Предназначается для комплекта выводящей трубы плотной пригонки 8M8023624 и мусоросборных коллекторов Mercury в двигателях с карданной передачей. Для этой выхлопной трубы необходимо, чтобы двигатель с карданной передачей был на 42 дюйма выдвинут перед задним двигателем (плотной пригонки).

Комплекты оборудования выводящей трубы X-Haust

Комплект оснастки X-Haust



8M8023358

Требуется 1 для каждого заказанного комплекта выводящей трубы плотной пригонки X-Haust (8M8023624 или 8M8023625).

Предназначается для комплектов выводящих труб плотной пригонки X-Haust 1-й ступени.

Комплект оснастки X-Haust



8M8023359

Требуется 1 для каждого заказанного комплекта выводящей трубы карданной передачи X-Haust (8M8023626 или 8M8023627).

Предназначается для комплектов выводящих труб карданной передачи X-Haust 1-й ступени.

Комплект глушителей 2-й ступени

Комплект глушителей X-Haust 2-й ступени

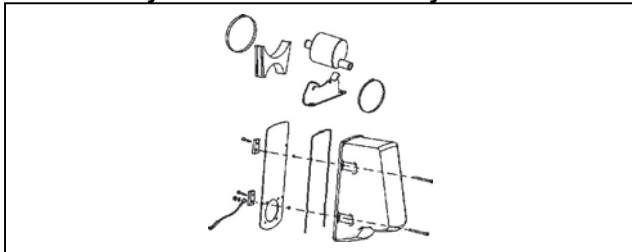

8M8023320

В комплект входит глушитель транца, аттенюатор холостого хода, кронштейны и оборудование. Для каждого установленного комплекта выводящей трубы 1-й ступени требуется один комплект глушителей.

Предназначается для двигателей 520, 540, 565, 600 SCi, EU662 SCi и 700 SCi с поворотной-откидной колонкой с установленными комплектами выводящей трубы глушителя 1-й ступени.

Аксессуары X-Haust

Выход холостого хода, слив транца



8M0037021

Требуется один для каждого двигателя с установленной системой X-Haust 1-й ступени или системами X-Haust 1-й и 2-й ступени. Для заднего слива лодки.

Предназначается для поворотной-откидной колонки 540, 565, 600 SCi, EU662 SCi и 700 SCi.

Выход холостого хода, слив транца



8M0092927

Требуется один для каждого двигателя с установленной системой X-Haust 1-й ступени или системами X-Haust 1-й и 2-й ступени. Для заднего слива лодки.

Предназначается для поворотной-откидной колонки 520.

Выход холостого хода, боковой слив



8M0038928

Требуется один для каждого двигателя с установленной системой X-Haust 1-й ступени или системами X-Haust 1-й и 2-й ступени. Для слива лодки по левому или правому борту.

Предназначается для поворотной-откидной колонки 540, 565, 600 SCi, EU662 SCi и 700 SCi.

Инструмент для сверления транца X-Haust



91-8M0097143

Инструмент для установки X-Haust

Предназначается для двигателей 520

Инструмент для сверления транца X-Haust



91-8M0036608

Инструмент для установки X-Haust

Предназначается для двигателей 600 SCi, EU662 SCi и 700 SCi.

Инструмент для сверления транца X-Haust



91-8M0064794

Инструмент для установки X-Haust
Предназначается для двигателей 540 и 565.

Узлы транцевой пластины серии M

Узел обычной транцевой пластины карданной передачи серии M

6-6M291021H

Транцевая обычная пластина в сборе. При использовании с более старыми трансмиссиями (тип 72C) понадобится также комплект натяжного устройства 8M8026029. Для двигателей с карданной передачей могут потребоваться дополнительные компоненты, не входящие в комплект с этой транцевой пластиной.

Используется с поворотнo-откидными колонками NXT1 LS, NXT1 или SIX SSM и M8.

Двигатели M8

Комплект удлинителя шланга усилителя дифференциала



8M8027354

Комплект из двух шлангов 96" со сгибом 90 градусов на одном конце. Предназначается для обычных транцевых плит серии M и поворотнo-откидных колонок M8 или NXT1.

Комплект азратора гребного винта M8



8M8027372

Необходим на некоторых корпусах лодок для проветривания гребных винтов и сокращения времени глиссирования.
Поворотнo-откидные колонки Race M8.

Комплект карданной передачи NXT1

Комплект карданной передачи для трансмиссии NXT



842064A02

Для преобразования двигателя стропильного типа 700SCi в двигатель с карданной передачей.
Только комплекты поворотнo-откидных колонок с трансмиссией NXT.

Комплект ступицы гребного винта NXT1

Комплект ступицы



8M8022263

Двойной комплект гаек предназначается для поворотнo-откидных колонок Mercury Racing NXT1, применяющих гребные винты Cleaver.

Индикатор рулевого механизма NXT1

Комплект индикаторов положения рулевого механизма



8M8021162

Обеспечивает указание положения рулевого механизма.
Предназначается только для двигателя Race NXT1. Совместим с датчиками SmartCraft SC1000, выпуском SC5000 Systemview и Systemview Race Edition.

Комплекты водозаборников NXT1

Комплект водозаборника



842049A01

(0.1 кв. дюйм), взаимозаменяемые водозаборники. Для использования при скорости судна от 150 до 200 миль/ч.

Поворотно-откидные колонки Race NXT1. Для одного привода требуется один комплект.

842049A02

(0.2 кв. дюйм), взаимозаменяемые водозаборники. Для использования при скорости судна от 110 до 160 миль/ч.

Поворотно-откидные колонки Race NXT1. Для одного привода требуется один комплект.

842049A03

(0.3 кв. дюйм), взаимозаменяемые водозаборники. Для использования при скорости судна от 90 до 130 миль/ч.

Поворотно-откидные колонки Race NXT1. Для одного привода требуется один комплект.

842049A04

(0.4 кв. дюйм), взаимозаменяемые водозаборники. Для использования при скорости судна от 80 до 100 миль/ч.

Поворотно-откидные колонки Race NXT1. Для одного привода требуется один комплект.

842049A06

(0.6 кв. дюйм), взаимозаменяемые водозаборники. Для использования при скорости судна от 60 до 80 миль/ч.

Поворотно-откидные колонки Race NXT1. Для одного привода требуется один комплект.

842049A08

(0.8 кв. дюйм), взаимозаменяемые водозаборники. Для использования при скорости судна от 50 до 70 миль/ч.

Поворотно-откидные колонки Race NXT1. Для одного привода требуется один комплект.

Узел крышки расточки NXT1 Torpedo



8M8022198

Для установки вместо водозаборников NXT1, когда смонтированные на корпусе водозаборники установлены/используются.

Предназначается только для двигателей NXT1. Не предназначено для двигателей NXT1 SSM.

Двигатели QC4v

Комплект переходника рулевого механизма без гидроусилителя



8M8026006

Исключает необходимость в использовании насоса рулевого механизма с усилителем в двигателе. С переходником и шкивом с установленного комплекта приводной ремень повторно используется в своей первоначальной разводке.

Двигатели Mercury Racing QC4v 1100 и 1350 л.с.

Комплект отделки из графитового волокна



8M8026070

Комплект косметического усовершенствования. Включает переднюю крышку, крышки воздухозаборника по левому и правому борту плюс установочное оборудование.

Только двигатели Race QC4v 1100. Комплект является стандартным оснащением для двигателей 1350.

Рулевой механизм с усилителем

Блок силового клапана в сборе



844399T01

Используется для подсоединения насоса гидроусилителя рулевого механизма на двигателях со штурвалом и цилиндрами рулевого механизма, размещенными на колонках. Включает клапаны для продувки воздуха и клапаны сброса давления.

Поворотно-откидные колонки NXT1, NXT1/SSM или с сухим поддоном Six.

Колпачок резервуара рулевого механизма с гидроусилителем



8M8020356

С резьбой для фитинга -8 ORB. Позволяет оснащать двигатели серийной обратной линией. Также с помощью двух колпачков рулевого механизма с усилителем можно добавить обычный резервуар лодки между двумя резервуарами, установленными на двигателе.

Двигатели Gen. 1 525 EFI и 600 SCl. Все двигатели 700 SCl.

Комплект резервуара рулевого механизма с усилителем



8M8026004

Наружный резервуар рулевого механизма с усилителем. Предназначается для моделей, где необходим обычный резервуар. Поставляется с двумя впускными и двумя выпускными отверстиями плюс встроенный кронштейн, который можно установить на вертикальной поверхности.

Предназначается для всех двигателей Race 525, 600, 662, 700, 850, 1025, 1075, 1200 и QC4v 1100 или 1350.

Комплект преобразования карданного кольца Bravo

Комплект карданного кольца



8M0061384

Используется для преобразования стандартного карданного кольца Bravo в усиленное карданное кольцо и колоколообразные корпуса. Выключатель ограничителя дифференциала нельзя использовать на усиленном карданном кольце.

Подходит к приводам MCM Bravo

Вспомогательное оборудование Race DTS

Комплект TDS с двойной калибровкой



8M0111476

Противоугонная система для двигателей Mercury Racing 1550 с двойной калибровкой.

Требуется один комплект на лодку. Серебристая ключ-карта запускает двигатель в режиме 1350, а синяя – в режиме 1550.

Ключ-карты с двойной калибровкой



8M0114877

Ключ-карты. Серебристая ключ-карта – режим мощности 1350, синяя ключ-карта – режим мощности 1550.

Предназначается для двигателей в поворотно-откидных колонках Mercury Racing 1550 с двойной калибровкой.

Панельное крепление комплекта подключения с DTS для одинарных двигателей



8M0121246

Включает панель штурвала, замок зажигания, талреп, удлинительный жгут для рычага и другие детали для установки оборудования

Все изделия Mercury Racing DTS

Комплект подключения Zero Effort с DTS для одинарных двигателей

8M0121245

Включает панель штурвала, замок зажигания, талреп и другие детали для установки оборудования

Все изделия Mercury Racing DTS

Комплект подключения Zero Effort с DTS для двойных двигателей



8M0101415

Включает панель штурвала, замки зажигания, талрепы и другие детали для установки оборудования. См. сервисный бюллетень 2015-01.
Все стандартные изделия Mercury DTS

8M0121252

Включает панель штурвала, замки зажигания, талрепы и другие детали для установки оборудования. Включен блок защиты нескольких двигателей.
Все изделия Mercury Racing DTS

Комплект подключения Zero Effort с DTS для тройных двигателей



8M0121253

Включает панель штурвала, замки зажигания, талрепы и другие детали для установки оборудования. Система защиты нескольких двигателей включена.
Все изделия Mercury Racing DTS

Комплект подключения Zero Effort с DTS для счетверенных двигателей



8M0121254

Включает панель штурвала, замки зажигания, талрепы и другие детали для установки оборудования. Включен блок защиты нескольких двигателей.
Все изделия Mercury Racing DTS

Удлинительный жгут



84-8M8026041

Удлинительный жгут электропроводки длиной 7 фт. для управления реверсом. Рычаг 1 с маркировкой.

Для использования с 14-контактными жгутами проводов передачи данных Race DTS (цифровое управление газом и реверсом).

Удлинительный жгут



84-8M8026042

Удлинительный жгут электропроводки длиной 7 фт. для управления реверсом. Рычаг 2 с маркировкой.

Для использования с 14-контактными жгутами проводов передачи данных Race DTS (цифровое управление газом и реверсом).

Удлинительный жгут



84-8M8026043

Удлинительный жгут электропроводки длиной 7 фт. для управления газом. Рычаг 3 с маркировкой.

Для использования с 14-контактными жгутами проводов передачи данных Race DTS (цифровое управление газом и реверсом).

Удлинительный жгут



84-8M8026044

Удлинительный жгут электропроводки длиной 7 фт. для управления газом. Рычаг 4 с маркировкой.

Для использования с 14-контактными жгутами проводов передачи данных Race DTS (цифровое управление газом и реверсом).

Комплекты усовершенствования подшипников

Комплект карданных подшипников



30-879194A00

Комплект самосмазывающихся подшипников позволяет приспособить новые приводы XR/XZ к работе с более ранними моделями транцевых плит Bravo и обеспечить необходимый зазор для большего по размеру карданного шарнира в новых приводах XR/XZ.

Подходят к транцевым плитам Bravo

Карданный вал в сборе

Карданный вал в сборе



45-847633A 1

Усиленная карданная передача 9" (229 мм) серии 1480. Для трансмиссии может потребоваться переходник.

Подходит к поворотнo-откидным колонкам Mercury Racing VI и VII.

Комплект усиленного гребного вала Bravo HD

Комплект гребного вала



44-840377A 1

Используется для преобразования стандартного гребного вала Bravo в усиленный гребной вал. Для установки усиленного гребного вала также требуется специальный инструмент (91-840393A 1).

Подходит к приводам Bravo One

Комплект инструментов стопорного гаечного ключа



91-840393A 1

Помогает в установке стопорной шайбы держателя подшипника с прочным валом гребного винта, установленным на нижнем блоке.

Установленный на транце водозаборник

Забор заборной воды



88845A 1

Крепится на транце, для шланга диаметром 1-1/4" (32 мм).

Подходит к любым двигателям с поворотнo-откидными колонками, если на двигателе установлен насос заборной воды.

Водометные приводы Jet Drive

Тросы реверса для Jet Drive

Трос реверса



820671A 8

Трос серии 30 с резьбой 10/32 на конце.
Подходит к Sport-Jet мощностью 90/95/120 л.с. (1993-96 г.)
2.4 м (8 фт.)

820671A10

Трос серии 30 с резьбой 10/32 на конце.
Подходит к Sport-Jet мощностью 90/95/120 л.с. (1993-96 г.)
3.0 м (10 фт.)

820671A12

Трос серии 30 с резьбой 10/32 на конце.
Подходит к Sport-Jet мощностью 90/95/120 л.с. (1993-96 г.)
3.7 м (12 фт.)

820671A14

Трос серии 30 с резьбой 10/32 на конце.
Подходит к Sport-Jet мощностью 90/95/120 л.с. (1993-96 г.)
4.3 м (14 фт.)

820671A16

Трос серии 30 с резьбой 10/32 на конце.
Подходит к Sport-Jet мощностью 90/95/120 л.с. (1993-96 г.)
4.9 м (16 фт.)

820671A18

Трос серии 30 с резьбой 10/32 на конце.
Подходит к Sport-Jet мощностью 90/95/120 л.с. (1993-96 г.)
5.5 м (18 фт.)

Трос реверса



64-853951A10

Трос серии 40 с резьбой 1/4-28 на конце. Включает комплект сифонов троса реверса.
Подходит к моделям Sport-Jet мощностью 175 л.с. (1997-1999 г.), а также может использоваться в двигателях мощностью 90/95/120 л.с. с применением дополнительного блока дистанционного управления и комплекта преобразования 850698A 1.
3.0 м (10 фт.)

64-853951A12

Трос серии 40 с резьбой 1/4-28 на конце. Включает комплект сифонов троса реверса.
Подходит к моделям Sport-Jet мощностью 175 л.с. (1997-1999 г.), а также может использоваться в двигателях мощностью 90/95/120 л.с. с применением дополнительного блока дистанционного управления и комплекта преобразования 850698A 1.
3.7 м (12 фт.)

64-853951A14

Трос серии 40 с резьбой 1/4-28 на конце. Включает комплект сифонов троса реверса.
Подходит к моделям Sport-Jet мощностью 175 л.с. (1997-1999 г.), а также может использоваться в двигателях мощностью 90/95/120 л.с. с применением дополнительного блока дистанционного управления и комплекта преобразования 850698A 1.
4.3 м (14 фт.)

64-853951A16

Трос серии 40 с резьбой 1/4-28 на конце. Включает комплект сифонов троса реверса.
Подходит к моделям Sport-Jet мощностью 175 л.с. (1997-1999 г.), а также может использоваться в двигателях мощностью 90/95/120 л.с. с применением дополнительного блока дистанционного управления и комплекта преобразования 850698A 1.
4.9 м (16 фт.)

64-853951A18

Трос серии 40 с резьбой 1/4-28 на конце. Включает комплект сифонов троса реверса.
Подходит к моделям Sport-Jet мощностью 175 л.с. (1997-1999 г.), а также может использоваться в двигателях мощностью 90/95/120 л.с. с применением дополнительного блока дистанционного управления и комплекта преобразования 850698A 1.
5.5 м (18 фт.)

Трос реверса



858342A 8

Трос серии 40 с концевой заделкой. Включает комплект сифонов троса реверса.
Подходит к моделям Sport-Jet 120XR2 (1999 г. и новее) и двигателям мощностью 175 л.с. (2000 г. и новее). Также подходит к водометам Jet Drive OptiMax 200 л.с., EFI 210 и 240 л.с.
2.4 м (8 фт.)

858342A10

Трос серии 40 с концевой заделкой. Включает комплект сифонов троса реверса.
Подходит к моделям Sport-Jet 120XR2 (1999 г. и новее) и двигателям мощностью 175 л.с. (2000 г. и новее). Также подходит к водометам Jet Drive OptiMax 200 л.с., EFI 210 и 240 л.с.
3.0 м (10 фт.)

858342A12

Трос серии 40 с концевой заделкой. Включает комплект сифонов троса реверса.
Подходит к моделям Sport-Jet 120XR2 (1999 г. и новее) и двигателям мощностью 175 л.с. (2000 г. и новее). Также подходит к водометам Jet Drive OptiMax 200 л.с., EFI 210 и 240 л.с.
3.7 м (12 фт.)

858342A14

Трос серии 40 с концевой заделкой. Включает комплект сифонов троса реверса.

Подходит к моделям Sport-Jet 120XR2 (1999 г. и новее) и двигателям мощностью 175 л.с. (2000 г. и новее). Также подходит к водометам Jet Drive OptiMax 200 л.с., EFI 210 и 240 л.с.

4.3 м (14 фт.)

858342A16

Трос серии 40 с концевой заделкой. Включает комплект сифонов троса реверса.

Подходит к моделям Sport-Jet 120XR2 (1999 г. и новее) и двигателям мощностью 175 л.с. (2000 г. и новее). Также подходит к водометам Jet Drive OptiMax 200 л.с., EFI 210 и 240 л.с.

4.9 м (16 фт.)

858342A18

Трос серии 40 с концевой заделкой. Включает комплект сифонов троса реверса.

Подходит к моделям Sport-Jet 120XR2 (1999 г. и новее) и двигателям мощностью 175 л.с. (2000 г. и новее). Также подходит к водометам Jet Drive OptiMax 200 л.с., EFI 210 и 240 л.с.

5.5 м (18 фт.)

858342A20

Трос серии 40 с концевой заделкой. Включает комплект сифонов троса реверса.

Подходит к моделям Sport-Jet 120XR2 (1999 г. и новее) и двигателям мощностью 175 л.с. (2000 г. и новее). Также подходит к водометам Jet Drive OptiMax 200 л.с., EFI 210 и 240 л.с.

6.1 м (20 фт.)

858342A22

Трос серии 40 с концевой заделкой. Включает комплект сифонов троса реверса.

Подходит к моделям Sport-Jet 120XR2 (1999 г. и новее) и двигателям мощностью 175 л.с. (2000 г. и новее). Также подходит к водометам Jet Drive OptiMax 200 л.с., EFI 210 и 240 л.с.

6.7 м (22 фт.)

Фитинги сжатия переборки



820675

Подходит к моделям Sport-Jet мощностью 90/95/120 и 175 л.с. с тросами серии 40. Также подходит к водометам Jet Drive OptiMax 200 л.с., EFI 210 и 240 л.с.

Фитинги сжатия переборки



820677A 1

Для тросов серии 30 используются либо фитинги сжатия переборки, либо комплекты сифонов переборки. Одновременно использовать их нельзя.

Подходят к моделям Sport-Jet мощностью 90/95/120 л.с. с тросами реверса серии 30.

Сифоны троса реверса



877581A 2

Для троса серии 40 устанавливается на тросе с наружной стороны транца. Подходит к Sport-Jet 175 (1999 г. и старше) и 90/95/120 с дополнительным ДУ 802755 с тросом реверса серии 40.

Сифоны троса реверса



877581A 5

При использовании тросов серии 40 устанавливаются на тросах с наружной стороны транца.

Подходят к моделям Sport-Jet 120XR2 и двигателям мощностью 175 л.с. (2000 г. и новее) с тросами реверса серии 40. Также подходит к водометам Jet Drive OptiMax 200 л.с., EFI 210 и 240 л.с.

Комплект сифонов переборки



850697A 2

Подходит к моделям водометов Jet Drive с тросами серии 40.

Трос газа/реверса Platinum Plus SAE

Трос газа/реверса Platinum Plus устойчив к износу и предназначен для получения максимальной производительности при любых погодных условиях – вплоть до 0 градусов по Фаренгейту.

Многоуровневая технология

– Жесткая полипропиленовая наружная оболочка устойчива к УФ-излучению и истиранию

– 22 закаленных в масле провода для повышенной прочности на сжатие и истирание

– Промасленная основная отделка выдерживает жесткую морскую среду, не теряя своей гибкости

– Запатентованная шестиугольная форма обеспечивает минимальный контакт с оболочкой

– Ядро из нержавеющей стали специально разработано для жестких нагрузок на сжатие и широкого применения в крайне тяжелых условиях

Трос газа/реверса Platinum Plus



8M0082575

3 фт. (0.92 м)

Органы управления SAE

8M0082576

4 фт. (1.2 м)

Органы управления SAE

8M0082577

5 фт. (1.5 м)

Органы управления SAE

8M0082578

6 фт. (1.8 м)

Органы управления SAE

8M0082579

7 фт. (2.1 м)

Органы управления SAE

8M0082580

8 фт. (2.4 м)

Органы управления SAE

8M0082581

9 фт. (2.7 м)

Органы управления SAE

8M0082582

10 фт. (3.0 м)

Органы управления SAE

8M0082583

11 фт. (3.4 м)

Органы управления SAE

8M0082584

12 фт. (3.7 м)

Органы управления SAE

8M0082585

13 фт. (4.0 м)

Органы управления SAE

8M0082586

14 фт. (4.3 м)

Органы управления SAE

8M0082587

15 фт. (4.6 м)

Органы управления SAE

8M0082588

16 фт. (4.9 м)

Органы управления SAE

8M0082589

17 фт. (5.2 м)

Органы управления SAE

8M0082590

18 фт. (5.5 м)

Органы управления SAE

8M0082591

19 фт. (5.8 м)

Органы управления SAE

8M0082592

20 фт. (6.1 м)

Органы управления SAE

8M0082593

21 фт. (6.4 м)

Органы управления SAE

8M0082594

22 фт. (6.7 м)

Органы управления SAE

8M0082595

23 фт. (6.7 м)

Органы управления SAE

8M0082596

24 фт. (7.0 м)

Органы управления SAE

8M0082597

25 фт. (7.3 м)

Органы управления SAE

8M0082598

26 фт. (7.6 м)

Органы управления SAE

8M0082599

27 фт. (7.9 м)

Органы управления SAE

Рулевой механизм для Jet Drive с поворотом на 135 и 270 градусов

Система с поворотом на 135 градусов обеспечивает вращение рулевого колеса на 135 градусов (поворот на 3/8 от упора до упора). Система с поворотом на 270 градусов обеспечивает вращение рулевого колеса на 270 градусов (поворот на 3/4 от упора до упора). Штурвал, держатель и трос рулевого механизма заказываются отдельно. Если в списке отсутствует необходимый размер, используйте следующий за ним больший размер.

Рулевой штурвал



809486

Рулевой штурвал с поворотом на 135 градусов.

Подходит ко всем двигателям Sport Jet, кроме моделей V-6.

Рулевой штурвал



850699

Рулевой штурвал с поворотом на 270 градусов.
Подходит ко всем двигателям Jet Drive

Наклонный рулевой штурвал



64-879686

Рулевой штурвал с поворотом на 270 градусов.
Подходит ко всем двигателям Jet Drive

Комплект держателя



809485

Подходит ко всем двигателям Jet Drive

Трос рулевого механизма



64-835457A11

Трос серии 60 длиной 11 фт. (3.4 м) с резьбой 5/16-24 на конце. Включает комплект сильфонов троса рулевого механизма.

Подходит ко всем двигателям Jet Drive.

64-835457A13

Трос серии 60 длиной 13 фт. (4.0 м) с резьбой 5/16-24 на конце. Включает комплект сильфонов троса рулевого механизма.

Подходит ко всем двигателям Jet Drive.

64-835457A15

Трос серии 60 длиной 15 фт. (4.6 м) с резьбой 5/16-24 на конце. Включает комплект сильфонов троса рулевого механизма.

Подходит ко всем двигателям Jet Drive.

64-835457A17

Трос серии 60 длиной 17 фт. (5.2 м) с резьбой 5/16-24 на конце. Включает комплект сильфонов троса рулевого механизма.

Подходит ко всем двигателям Jet Drive.

64-835457A19

Трос серии 60 длиной 19 фт. (5.8 м) с резьбой 5/16-24 на конце. Включает комплект сильфонов троса рулевого механизма.

Подходит ко всем двигателям Jet Drive.

64-835457A21

Трос серии 60 длиной 21 фт. (6.4 м) с резьбой 5/16-24 на конце. Включает комплект сильфонов троса рулевого механизма.

Подходит ко всем двигателям Jet Drive.

64-835457A23

Трос серии 60 длиной 23 фт. (7.0 м) с резьбой 5/16-24 на конце. Включает комплект сильфонов троса рулевого механизма.

Подходит ко всем двигателям Jet Drive.

64-835457A25

Трос серии 60 длиной 25 фт. (7.6 м) с резьбой 5/16-24 на конце. Включает комплект сильфонов троса рулевого механизма.

Подходит ко всем двигателям Jet Drive.

Сильфоны троса рулевого механизма



877581A 4

Устанавливаются на трос с наружной стороны транца.

Подходят к двигателям Jet Drive с поворотом на 270 градусов и тросом серии 60.

Наконечник для стержня кабеля рулевого механизма

Стержень руля



883053A 1

Для рулевых механизмов с поворотом на 135 и 540 градусов. 5/16" (7.9 мм)

Подходит к двигателям Sport Jet с тросами серии 60

Фитинги переборки и комплекты сифонов кабеля рулевого механизма

Оборудование для установки двигателей Sport Jet. Используются либо фитинги переборки, либо комплект сифонов. Одновременно использовать их нельзя.

Фитинги сжатия переборки



820675

Подходит к моделям Sport-Jet мощностью 90/95/120 и 175 л.с. с тросами серии 40. Также подходит к водометам Jet Drive OptiMax 200 л.с., EFI 210 и 240 л.с.

Комплект сифонов переборки



850005A 2

Для рулевых механизмов с поворотом на 135 и 270 градусов и тросами серии 60.

Подходит к двигателям Jet Drive с тросами серии 60

Комплект сифонов переборки



850697A 2

Подходит к моделям водометов Jet Drive с тросами серии 40.

Замок зажигания со жгутом проводов

Крепится в отверстии диаметром 2-1/8" (54 мм). Включает предупреждающий звуковой сигнал и электрические соединения для приборов и тросового выключателя.

Замок зажигания со жгутом проводов



84-816626A 2

Жгут проводов длиной 2 фт. (610 мм) с системой подачи звукового сигнала.

Подходит к подвесным двигателям Mercury / Mariner мощностью 6 л.с. и выше (2-тактные производства США и Бельгии), подвесным двигателям Mariner мощностью 30/40 л.с. со впрыском масла (2-тактные производства Японии), всем 4-тактным подвесным двигателям Mercury / Mariner (производства США), двигателям Force мощностью 40 л.с. и выше (1993 г. и новее) и двигателям Mercury Jet Drive. При использовании с моделями 2005 г. и новее мощностью 8/9.9 л.с. (четырёхтактные подвесные) требуется переходной жгут 892473A01.

84-816626A 15

Жгут проводов длиной 15 фт. (4.57 м) с системой подачи звукового сигнала.

Подходит к подвесным двигателям Mercury / Mariner мощностью 6 л.с. и выше (2-тактные производства США и Бельгии), подвесным двигателям Mariner мощностью 30/40 л.с. со впрыском масла (2-тактные производства Японии), всем 4-тактным подвесным двигателям Mercury / Mariner (производства США), двигателям Force мощностью 40 л.с. и выше (1993 г. и новее) и двигателям Mercury Jet Drive. При использовании с моделями 2005 г. и новее мощностью 8/9.9 л.с. (четырёхтактные подвесные) требуется переходной жгут 892473A01.

84-816626A 20

Жгут проводов длиной 20 фт. (6.1 м) с системой подачи звукового сигнала.

Подходит к подвесным двигателям Mercury / Mariner мощностью 6 л.с. и выше (2-тактные производства США и Бельгии), подвесным двигателям Mariner мощностью 30/40 л.с. со впрыском масла (2-тактные производства Японии), всем 4-тактным подвесным двигателям Mercury / Mariner (производства США), двигателям Force мощностью 40 л.с. и выше (1993 г. и новее) и двигателям Mercury Jet Drive. При использовании с моделями 2005 г. и новее мощностью 8/9.9 л.с. (четырёхтактные подвесные) требуется переходной жгут 892473A01.

84-816626A 24

Жгут проводов длиной 25 фт. (7.6 м) с системой подачи звукового сигнала.

Подходит к подвесным двигателям Mercury / Mariner мощностью 6 л.с. и выше (2-тактные производства США и Бельгии), подвесным двигателям Mariner мощностью 30/40 л.с. со впрыском масла (2-тактные производства Японии), всем 4-тактным подвесным двигателям Mercury / Mariner (производства США), двигателям Force мощностью 40 л.с. и выше (1993 г. и новее) и двигателям Mercury Jet Drive. При использовании с моделями 2005 г. и новее мощностью 8/9.9 л.с. (четырёхтактные подвесные) требуется переходной жгут 892473A01.

Комплекты для промывки

Промывочное приспособление



22-820543A 1

Для заказчиков. Используется только при остановленном двигателе. Подходит к двигателям Sport-Jet мощностью 90/95/120 л.с.

Промывочное приспособление



22-820543A 6

Позволяет клиентам промывать двигатель, если он выключен или запущен на холостых оборотах со скоростью 1200 об/мин.

Подходит к двигателям OptiMax мощностью 200 л.с., а также к приводам Jet Drive EFI мощностью 210 и 240 л.с.

Комплект для промывки



22-820573

Комплект для дилера. Промывает запущенный двигатель. Этот комплект не предназначен для постоянной установки. Он является инструментом для проведения обслуживания на стороне дилера.

Подходит к двигателям Sport-Jet мощностью 90/95/120 л.с.

Запасной колпачок



19-821908

Пользователь может использовать его с промывочным приспособлением в спортивных водометных двигателях.

Подходит к пользовательскому промывочному приспособлению для двигателей Sport-Jet мощностью 90/95/120 л.с. Стандартный комплект для промывки на двигателях Sport Jet мощностью 175 л.с., OptiMax 200 л.с., а также водометах Jet Drive EFI мощностью 210 и 240 л.с.

Запасная решетка заборника

Запасная решетка заборника



854810T 1

Решетка радиатора из нержавеющей стали для мелководного каменистого дна.

Подходит ко всем водометам Jet Drive V-6 (1997 г. и новее) и Sport-Jet мощностью 120 л.с. (1999 и 2000 г.).

Запасная решетка заборника



852962T

Решетка заборника – неподвижная алюминиевая решетка.

Подходит ко всем водометам Jet Drive V-6 (1997 г. и новее) и Sport-Jet мощностью 120 л.с. (1999 и 2000 г.). Стандартная решетка на двигателе Sport-Jet 175XR2.

Запасная решетка заборника



856627T 3

Решетка для слива воды – система автоматической очистки от водорослей. Подходит ко всем водометам Jet Drive V-6 (1997 г. и новее) и Sport-Jet мощностью 120 л.с. (1999 и 2000 г.).

Уплотнительные кольца насоса

Уплотнения между приводом Jet Drive и корпусом лодки.

Уплотнительное кольцо насоса



25-820663250

Фланец диаметром 1/4" (6 мм).

Подходит к двигателям Jet Drive с оригинальными «короткими» вырезами под туннель.

25-820663375

Фланец 3/8" (10 мм).

Подходит к двигателям Jet Drive с оригинальными «короткими» вырезами под туннель.

25-820663A 2

Фланец 3/8" (10 мм).

Подходит к двигателям Jet Drive с оригинальными «короткими» вырезами под туннель.

Цена определяется и упаковка выполняется для следующего объема: 20

25-820663500

Фланец 1/2" (13 мм).

Подходит к двигателям Jet Drive с оригинальными «короткими» вырезами под туннель.

Уплотнительное кольцо насоса



879634

Фланец диаметром 3/8" (10 мм). Обеспечивает улучшенную виброизоляцию.

Подходит к двигателям OptiMax мощностью 200 л.с., а также к водометам Jet Drive EFI мощностью 210 и 240 л.с. с «длинным» вырезом под туннель, закругленными кромками и склеенным уплотнительным кольцом.

Таблица уплотнительных колец насоса

Уплотнительные кольца насоса

Модель	Jet Drive с оригинальными габаритами; короткие вырезы под туннель	Jet Drive с оригинальными габаритами; короткие вырезы под туннель	Двигатель Jet Drive с новыми габаритами; длинные вырезы под туннель
Sport Jet мощностью 90/95/125 л.с.	25-820663250	25-820663375	Нет
СТРУЙНЫЙ НАСОС – 175	25-820663250	25-820663375	Н/Д
200 (Optimax)	25-820663250	25-820663375(1)	879634(2)
210	25-820663250	25-820663375(1)	879634(2)
240 EFI	25-820663250	25-820663375(1)	879634(2)

(1) Не рекомендуется

(2) Обеспечивает улучшенную виброизоляцию

Образец туннеля

Используется при разработке дизайна водометных лодок. Может изготавливаться в качестве аналога или использоваться для изготовления профиля.

Образец туннеля



91-881242T

Для лодок из стекловолокна для разработки катеров с водометным приводом.

Глушители

Глушитель в сборе



859389A 1

Правый борт

Подходит к карбюраторным двигателям Jet Drive на 210 л.с.

Глушитель в сборе



878147A03

Левый борт

Подходит к двигателям Jet Drive DFI мощностью 200 л.с., EFI мощностью 240 л.с. и DFI мощностью 250 л.с.

Глушитель в сборе



878148A03

Правый борт

Подходит к двигателям Jet Drive DFI мощностью 200 л.с., EFI мощностью 240 л.с. и DFI мощностью 250 л.с.

Комплект анодов



833163A 1

Алюминий

Анод



820503 1

Алюминий

Аноды – Sport Jet

Анод в сборе



856581C

Алюминий

Таблица анодов – Sport Jet

Аноды насоса SportJet

Модель	Диапазон # серий	Кольцевой анод	Мат.	Рулевой анод	Мат.
90 Sport Jet	0E021000 и выше	N.L.A.	Цинк	820503 1	АЛ
95XR Sport Jet	0E021000 и выше	N.L.A.	Цинк	820503 1	АЛ
120 Sport Jet	0E080400 - 0E145579	N.L.A.	Цинк	820503 1	АЛ
120XR Sport Jet	0E145580 - 0E344999	N.L.A.	Цинк	820503 1	АЛ
120XR2 Sport Jet	0E145580 - 0E379999	856581C	АЛ	820503 1	АЛ
Sport Jet 175XR2	0E151580 - 0E344999	833163A 1	АЛ	820503 1	АЛ
Sport Jet 175XR2	0F345000 - 0E433153	856581C	АЛ	820503 1	АЛ

Не все перечисленные детали доступны на рынках Европы, СНГ, Африки и Ближнего Востока. Для получения дополнительной информации обратитесь в местный офис Mercury, Mariner, MerCruiser или Quicksilver.

Водометные приводы Jet Drive

Модель	Диапазон # серий	Кольцевой анод	Мат.	Рулевой анод	Мат.
200 DFI	0E379931 - 0E428850	856581C	АЛ	820503 1	АЛ
200 DFI M2	0E379931 - 0E423075	856581C	АЛ	820503 1	АЛ
210 карб.	0E379931 - 0E433153	833163A 1	АЛ	820503 1	АЛ
210 карб. M2	0E370718 - 0E426999	856581C	АЛ	820503 1	АЛ
240 EFI	0E379931 - 0E406399	833163A 1	АЛ	820503 1	АЛ
240 EFI	0E406400 и выше	856581C	АЛ	820503 1	АЛ
240 EFI M2	0E370718 и выше	856581C	АЛ	820503 1	АЛ
250 DFI	0E407100 и выше	856581C	АЛ	820503 1	АЛ
250 DFI M2	0E407100 и выше	856581C	АЛ	820503 1	АЛ

Аккумуляторы и вспомогательные устройства Marine

Аккумуляторы Marine

Optima Blue Top DC 4.2



67-886561

Высокая мощность, применяется для пуска двигателя и выдерживает многократный цикл глубокого заряда-разряда • Для использования в лодках с большим количеством электроники • Герметичная свинцовая аккумуляторная батарея • Номинальное напряжение 12 вольт • Цвет: светло-серый корпус с синей крышкой • Форм-фактор: BCI 34 • Метрические габариты: 254x175x200 мм (длина/ширина/высота) • Вес: 19,7 кг • Напряжение без подключения к цепи (при полном заряде): 13,1 вольт • Внутреннее сопротивление (при полном заряде): 0,0028 Ом • Емкость: 55 Ач (C/20) • Резервная емкость: BCI 120 минут • Питание: 765 ампер CCA (EN -18°C), 870 ампер MCA (BCI 0°C)

Optima Blue Top BT SLI 4.2



67-886560

Высокомощный морской стартерный аккумулятор • Герметичная свинцовая аккумуляторная батарея • Номинальное напряжение 12 вольт • Цвет: темно-серый корпус с синей крышкой • Форм-фактор: BCI 34 • Метрические габариты: 254x175x200 мм (длина/ширина/высота) • Вес: 17,4 кг • Напряжение без подключения к цепи (при полном заряде): 12,8 вольт • Внутреннее сопротивление (при полном заряде): 0,0030 Ом • Емкость: 50 Ач (C/20) • Резервная емкость: BCI 100 минут • Питание: 815 ампер CCA (EN -18°C), 1000 ампер MCA (BCI 0°C)

Optima Blue Top DC 5.0



67-8M9200903

Высокая мощность, применяется для пуска двигателя и выдерживает многократный цикл глубокого заряда-разряда • Для использования в лодках с большим количеством электроники • Герметичная свинцовая аккумуляторная батарея • Номинальное напряжение 12 вольт • Цвет: светло-серый корпус с синей крышкой • Форм-фактор: BCI 27 • Метрические габариты: 309x172x221 мм (длина/ширина/высота) • Вес: 22,7 кг • Внутреннее сопротивление (при полном заряде): 0,0025 Ом • Емкость: 66 Ач (C/20) • Резервная емкость: BCI 140 минут • Питание: 845 ампер CCA (EN -18°C), 1000 ампер MCA (BCI 0°C)

Optima Blue Top DC 5.5



67-886562

Высокая мощность, применяется для пуска двигателя и выдерживает многократный цикл глубокого заряда-разряда • Для использования в лодках с большим количеством электроники • Герметичная свинцовая аккумуляторная батарея • Номинальное напряжение 12 вольт • Цвет: светло-серый корпус с синей крышкой • Форм-фактор: BCI 31 • Метрические габариты: 325x165x238 мм (длина/ширина/высота) • Вес: 26,5 кг • Напряжение без подключения к цепи (при полном заряде): 13,1 вольт • Внутреннее сопротивление (при полном заряде): 0,0025 Ом • Емкость: 75 Ач (C/20) • Резервная емкость: BCI 155 минут • Питание: 975 ампер CCA (EN -18°C), 1125 ампер MCA (BCI 0°C)

Аккумулятор Marine



67-8M0109257

Полный аккумулятор пуска River AGM HC28 на 12 В для подвесных двигателей с электрическим пуском. Может быть установлен в любом положении, кроме перевернутого. Герметичный с уплотнителями (сертифицирован US DOT и IATA). Мощность: РНСА: 925 А при 80°F (27°C) – CCA на 5 секунд: 410 А при 0°F (-18°C) – СА/МСА: 530 А при 32°F (0°C) – НСА: 625 А при 80°F (27°C) – Резервная емкость: 48 мин
Ток короткого замыкания: 1300 А – Диапазон рабочей температуры: от 5°F (-15°C) до 122°F (50°C).
4-тактные: 8-30 л.с.
2-тактные: 8-60 л.с.

Аккумуляторы и вспомогательные устройства Marine

Вспомогательные устройства для аккумуляторов

Зарядное устройство Optimate 2



8M0072744

Полностью автоматическое устройство поддержания заряда аккумулятора. Гарантированная производительность аккумулятора! · Увеличивает срок службы аккумулятора · Безопасный длительный уход за аккумулятором · Герметичный корпус с защитой от атмосферных явлений

OptiMateTM2, увеличивает срок службы и повышает производительность 12 В аккумуляторов в наземных/водных транспортных средствах, а также подходит к системам с аккумуляторным питанием напряжением 12 В при повседневном использовании. OptiMate 2 определяет состояние аккумулятора, заряжает его, а затем поддерживает аккумулятор в 100% готовности, никогда не перезаряжая его, и обеспечивает питание системы противоугонной сигнализации, дисплей, бортовой компьютер и т.д. OptiMate 2 идеально подходит для электропитания систем в режиме ожидания. Длительная подзарядка в режиме ожидания автоматически переключается на режим полной зарядки, если устройство определяет высокое потребление тока от аккумулятора.

Зарядное устройство Optimate 5



8M0072745

Полный уход за 12 В аккумулятором для средних и больших аккумуляторов · Десульфатирует и сохраняет аккумуляторы, оставленные без внимания · Оптимизирует мощность и срок службы аккумулятора · Безопасный длительный цикл подзарядки · Проверяет аккумулятор каждый час. OptiMateTM5 – универсальный инструмент для ухода за 12 В аккумуляторами в домашних условиях. Автоматически диагностирует, восстанавливает, проверяет и обеспечивает оптимальный уход.

Вы не вспоминали об аккумуляторе всю зиму? OptiMate 5 восстановит его от глубокого разряда и зарядит его оптимальным образом. Затем устройство проверит качество заряда и то, насколько хорошо аккумулятор может сохранять заряд. Устройство интерактивно сообщает о состоянии аккумулятора. Ну и само собой, следующие несколько месяцев оно будет поддерживать вашу батарею при полном заряде. Также оно продлит срок службы до 400%. Сокращает отходы, чтобы защитить окружающую среду.

Прибор для проверки аккумулятора



67-8M0109258

Midtronics MDX-300. Не позволяйте аккумулятору разряжаться!

Характеристики. Встроенный принтер позволяет быстро получить результаты для просмотра их с клиентом. Заголовок для распечатки определяется пользователем.

- Тестирование 12 В аккумуляторов и электросистем автомобилей, мотоциклов и судов
- Тестирование вольтажа систем запуска и зарядки, а также отображение результатов
- Тестирование аккумуляторов от 100 до 900 CCA
- Выявление нерабочих ячеек
- Защита от обратной полярности
- Тестирование разряженных до 1 В аккумуляторов
- Совместимость с несколькими рейтинговыми системами (CCA, DIN, EN, IEC, SAE)
- Химический анализ состояния аккумуляторов по нескольким критериям: стандартное (затопление), AGM и GEL
- 19 языков

Кабель соединителя аккумулятора



84-8M0111860

Легко подключите свой аккумулятор с помощью зарядного устройства Optimate. Погодостойкий постоянный аккумуляторный кабель, М6, макс. 5 А, SAE.

Компактный ключевой выключатель аккумулятора



67-886186

Переключатель Вкл/Выкл рассчитан на 100 А 12 В пост. тока · Съёмный ключ · Изготовлен из пластмассы · Со всепогодной крышкой в комплекте · Размер винта № 14

Отражательные крышки с отверстиями

Отражательная крышка защищает подвесной двигатель Mercury от камней, рыболовных приманок, якорей и общего износа кожуха. Она предназначена для защиты кожуха подвесного двигателя во время эксплуатации и изготовлена из устойчивого к ультрафиолетовому излучению и водостойкого мягкого полиэфирного материала с войлокообразной подкладкой для предотвращения образования царапин на отделочном слое подвесного двигателя.

Характеристики продукта: • Предназначена для защиты кожуха подвесного двигателя во время эксплуатации • Полностью функционирующая крышка с воздухопроницаемой сетчатой отдушиной • Воздухопроницаемая морская ткань и материалы • Повышает возможность перепродажи • Препятствует случайному повреждению • Дальнейшее снижение до того низких значений шума двигателей Mercury • Под заказ и с оригинальным указателем • Доступна в отдельных вариантах мощности для наиболее распространенных категорий

Mercury 4-Stroke Vented Outboard Splash Cover



67-8M0087241

Отражательная крышка для подвесных двигателей F40 с оригинальной надписью «Mercury» и указателем мощности.

Mercury 4-Stroke Vented Outboard Splash Cover



67-8M0087242

Отражательная крышка для подвесных двигателей F50 с оригинальной надписью «Mercury» и указателем мощности.

Mercury 4-Stroke Vented Outboard Splash Cover



67-8M0087243

Отражательная крышка для подвесных двигателей F60 с оригинальной надписью «Mercury» и указателем мощности.

Mercury 4-Stroke Vented Outboard Splash Cover



67-8M0110408

Отражательная крышка для подвесных двигателей F75 Sea Pro с оригинальной надписью «Mercury» и указателем мощности.

Mercury 4-Stroke Vented Outboard Splash Cover



67-8M0087244

Отражательная крышка для подвесных двигателей F80 с оригинальной надписью «Mercury» и указателем мощности.

Mercury 4-Stroke Vented Outboard Splash Cover



67-8M0097351

Отражательная крышка для подвесных двигателей F80 с оригинальной надписью «Mercury» и указателем мощности. Модели 2014 г.

Отражательные крышки с отверстиями

Mercury 4-Stroke Vented Outboard Splash Cover



67-8M0110409

Отражательная крышка для подвесных двигателей F90 Sea Pro с оригинальной надписью «Mercury» и указателем мощности.

Mercury 4-Stroke Vented Outboard Splash Cover



67-8M0087245

Отражательная крышка для подвесных двигателей F100 с оригинальной надписью «Mercury» и указателем мощности.

Mercury 4-Stroke Vented Outboard Splash Cover



67-8M0097352

Отражательная крышка для подвесных двигателей F100 с оригинальной надписью «Mercury» и указателем мощности. Модели 2014 г.

Mercury 4-Stroke Vented Outboard Splash Cover



67-8M0087246

Отражательная крышка для подвесных двигателей F115 с оригинальной надписью «Mercury» и указателем мощности.

Mercury 4-Stroke Vented Outboard Splash Cover



67-8M0097353

Отражательная крышка для подвесных двигателей F115 с оригинальной надписью «Mercury» и указателем мощности. Модели 2014 г.

Mercury 4-Stroke Vented Outboard Splash Cover



67-8M0110410

Отражательная крышка для подвесных двигателей F115 Sea Pro с оригинальной надписью «Mercury» и указателем мощности.

Mercury 4-Stroke Vented Outboard Splash Cover



67-8M0136134

Отражательная крышка для подвесных двигателей F115 ProXS с оригинальной надписью «Mercury» и указателем мощности.

Mercury 4-Stroke Vented Outboard Splash Cover



67-8M0087247

Отражательная крышка для подвесных двигателей F150 с оригинальной надписью «Mercury» и указателем мощности. Модели 2013 г.

Mercury 4-Stroke Vented Outboard Splash Cover



67-8M0087248

Отражательная крышка для подвесных двигателей Verado F150 с оригинальной надписью «Mercury» и указателем мощности.

Mercury 4-Stroke Vented Outboard Splash Cover



67-8M0087249

Отражательная крышка для подвесных двигателей Verado F175 с оригинальной надписью «Mercury» и указателем мощности.

Mercury 4-Stroke Vented Outboard Splash Cover



67-8M0087250

Отражательная крышка для подвесных двигателей Verado F200 с оригинальной надписью «Mercury» и указателем мощности.

Mercury 4-Stroke Vented Outboard Splash Cover



67-8M0087251

Отражательная крышка для подвесных двигателей Verado F225 с оригинальной надписью «Mercury» и указателем мощности.

Mercury 4-Stroke Vented Outboard Splash Cover



67-8M0087252

Отражательная крышка для подвесных двигателей Verado F250 с оригинальной надписью «Mercury» и указателем мощности.

Mercury 4-Stroke Vented Outboard Splash Cover



67-8M0087253

Отражательная крышка для подвесных двигателей Verado F275 с оригинальной надписью «Mercury» и указателем мощности.

Mercury 4-Stroke Vented Outboard Splash Cover



67-8M0087254

Отражательная крышка для подвесных двигателей Verado F300 с оригинальной надписью «Mercury» и указателем мощности.

Mercury 4-Stroke Vented Outboard Splash Cover



67-8M0087255

Отражательная крышка для подвесных двигателей Verado F350 Sci с оригинальной надписью «Mercury» и указателем мощности.

Отражательные крышки с отверстиями

Mercury 4-Stroke Vented Outboard Splash Cover



67-8M0108695

Отражательная крышка для подвесных двигателей поколения F350 L6 с оригинальной надписью «Mercury» и указателем мощности.

Mercury 4-Stroke Vented Outboard Splash Cover



67-8M0108696

Отражательная крышка для подвесных двигателей поколения 400R с оригинальной надписью «Mercury Racing» и указателем мощности.

Mercury 2-Stroke Vented Outboard Splash Cover



67-8M0136136

Отражательная крышка для подвесных двигателей OptiMax ProXS с оригинальной надписью.

Mercury 4-Stroke Vented Outboard Splash Cover



67-8M0136137

Белая отражательная крышка для подвесных двигателей Verado L6 (225–300 л.с.) с оригинальной надписью.

Mercury 4-Stroke Vented Outboard Splash Cover



67-8M0136144

Отражательная крышка для подвесных двигателей Verado 400R с оригинальной надписью «Mercury» и указателем мощности.

Демонстрационные стенды на торговых точках

Различные быстро развивающиеся группы, в ближайшем будущем будут предложены продукты в крупномасштабном производстве. Они будут разработаны таким образом, чтобы поместиться на стенде, обеспечивая постоянное информирование покупателей в магазине.



Комплекты продуктов на месте продажи

Комплект анодов

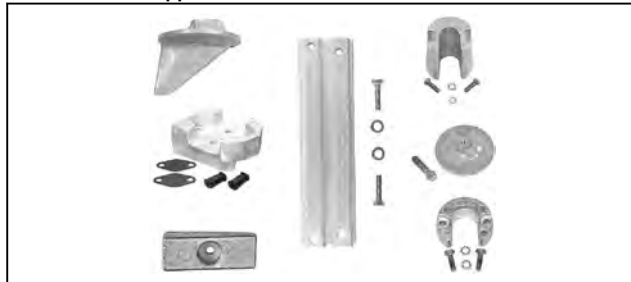

8M0052656

Расскажите клиентам о безопасности наших бескадмиевых анодов для окружающей среды, благодаря чему они могут задуматься о необходимости перехода на них. Для обеспечения максимальной защиты следует менять аноды, когда они изношены на 50%.

В комплекте:

- (2) 31640Q 4
- (2) 821631Q 1
- (2) 806190Q 1
- (2) 76214Q 5
- (2) 806189Q 1
- (3) 826134Q
- (2) 818298Q 1

(1) табличка с описанием бескадмиевой технологии

(1) предлагаемая схема размещения данных на наших стендах

Информация о сфере применения размещена на обратной стороне каждой упаковки.

Quicksilver Branded, Защитная пластиковая упаковка Упаковано и готово к продаже.

Комплект крыльчаток



47-8M0061756

Набор различных запасных деталей для крыльчаток водяного насоса и водяных насосов. Здесь представлены наилучшие материалы для крыльчаток и крыльчатки для крепления в промышленности, представленные в упакованном виде для повышения осведомленности покупателей. Крыльчатки необходимо проверять на необходимость замены ежегодно или после каждых 100 часов работы.

В комплект входят следующие компоненты: (2) 47- 43026Q02 Крыльчатка (2) 47- 43026Q06 Ремонтный комплект крыльчатки (1) 47- 85089Q 4 Ремонтный комплект крыльчатки (2) 47- 42038Q02 Крыльчатка (2) 47- 96148Q 8 Ремонтный комплект верхнего водяного насоса (2) 47- 89984Q 5 Ремонтный комплект крыльчатки (2) 47- 59362Q01 Ремонтный комплект крыльчатки (1) Информационный плакат (1) Предлагаемая схема размещения продуктов и способы применения продуктов указаны на обратной стороне магазинной упаковки.

Quicksilver Branded

Стенды и продукты для торговых точек

Комплект крыльчатки + стенд Quicksilver



8M0070409

Включает комплект крыльчатки 8M0061756 и стенд Quicksilver.

Комплект анодов + стенд Quicksilver



8M0070410

Включает комплект анодов 8M0052656 и стенд Quicksilver.

Логотипы

Mercury Decal

37-8M0046011

Штампованный и законченный, на маске.
1,67 дюйма (42 мм) в высоту x 13,01 (330 мм) в длину.
Mercury Branded

M-Icon



37-8M0080152

Значок товарного знака Mercury Marine выполнен из полированного хрома и представляет собой круг диаметром 29 мм с черным фоном.
Предназначен для использования на плоской поверхности.
Mercury Branded

37-8M0043701

Значок товарного знака Mercury Marine выполнен из полированного хрома и представляет собой круг диаметром 39 мм с черным фоном.
Предназначен для использования на плоской поверхности.
Mercury Branded

37-8M0043702

Значок товарного знака Mercury Marine выполнен из полированного хрома и представляет собой круг диаметром 53 мм с черным фоном.
Предназначен для использования на плоской поверхности.
Mercury Branded

37-8M0043705

Значок товарного знака Mercury Marine выполнен из полированного хрома и представляет собой круг диаметром 60 мм с черным фоном.
Этот знак выполнен из более эластичного материала и может устанавливаться на слегка изогнутой поверхности.
Mercury Branded

37-8M0043706

Значок товарного знака Mercury Marine выполнен из полированного хрома и представляет собой круг диаметром 60 мм с черным фоном.
Предназначен для использования на плоской поверхности.
Mercury Branded

37-8M0043703

Значок товарного знака Mercury Marine выполнен из полированного хрома и представляет собой круг диаметром 66 мм с черным фоном.
Предназначен для использования на плоской поверхности.
Mercury Branded

M-Icon



37-8M0043700

Значок товарного знака Mercury Marine выполнен из полированного хрома и представляет собой круг диаметром 39 мм с красным фоном.
Предназначен для использования на плоской поверхности.
Mercury Branded

37-8M0043707

Значок товарного знака Mercury Marine выполнен из полированного хрома и представляет собой круг диаметром 53 мм с красным фоном.
Предназначен для использования на плоской поверхности.
Mercury Branded

37-8M0043699

Значок товарного знака Mercury Marine выполнен из полированного хрома и представляет собой круг диаметром 66 мм с красным фоном.
Предназначен для использования на плоской поверхности.
Mercury Branded

Оглавление

Техническое обслуживание подвесных двигателей. 264

350-400 л.с. (6-цил) Verado. 270

Optimax 75-90-115 (1.5L), 1B227000 и выше 267

V-6 Optimax (2.5L, модели не Pro), 1B227000 и выше. 268

V-6 Optimax (3.0L, модели не Pro), 1B227000 и выше. 269

Модели Verado 135-150-175-200 (4-цилиндровые), 1B311420 и выше. . . 269

Модели Verado 200-300 (6-цил.), 1B390143 и выше (до Gen V). 269

Модели Verado 200-300 (6-цил.), 2B144123 и выше (Gen V). 270

Четырехтактные модели EFI на 150 л.с., 1B905505 и выше. 268

Четырехтактные модели EFI на 25-30 л.с., 0R106999 и выше. 265

Четырехтактные модели на 15 л.с., 0R235949 и выше. 264

Четырехтактные модели на 2.5-3.5 л.с. (0R131842 и выше). 264

Четырехтактные модели на 20 л.с., 0R235168 и выше. 265

Четырехтактные модели на 40-50-60 л.с., 1C050252 и выше. 266

Четырехтактные модели на 40 л.с. (3-цил.), 1C049739 и выше. 265

Четырехтактные модели на 4-5-6 л.с., 0R411838 и выше. 264

Четырехтактные модели на 75-90-115/115 л.с. Pro XS, 2B094996 и выше. 267

Четырехтактные модели на 75-90-115 л.с., 1B366823-2B094995. 267

Четырехтактные модели на 75-90-115 л.с., 2B094996 и выше. 266

Четырехтактные модели на 8-9.9 л.с., 0R042475 и выше. 264

Четырехтактный 15 л.с. EFI 0R833820 или выше. 265

Четырехтактный 20 л.с. EFI 0R833820 или выше. 265

Комплекты для периодического обслуживания. 272

Техническое обслуживание MerCruiser. 275

3.0L MPI. 275

3.0L TKS. 275

4.3L MPI Alpha. 276

4.3L MPI Bravo. 276

4.3L TKS Alpha. 275

4.3L TKS Bravo. 275

4.5L MPI Alpha. 276

4.5L MPI Bravo. 276

5.0L/5.7L MPI Alpha. 277

5.0L/5.7L MPI Bravo. 277

5.0L/5.7L TKS Alpha. 276

5.0L/5.7L TKS Bravo. 277

5.7L MPI Towsports. 278

5.7L TKS MIE и Towsports. 277

5.7 и 6.2 MPI MIE. 278

6.2L MPI Bravo. 278

6.2L MPI Bravo (Mercury). 278

8.1L MCM и MIE. 279

8.2L MCM и MIE. 279

Дизельные двигатели 3.0L V6 TDI. 280

Дизельные двигатели 4.2L V8 TDI. 280

Дизельные двигатели 6.7L (135/150 NA). . . 280

Дизельные двигатели 6.7L (180/230/260/280 TCA). 280

Дизельные двигатели 6.7L (220 TC). 280

Дизельные двигатели QSD 2.0. 279

Дизельные двигатели QSD 2.8. 279

Дизельные двигатели QSD 4.2. 279

Поворотнo-откидная колонка Alpha. 281

Поворотнo-откидные колонки Bravo. 281

Техническое обслуживание подвесных двигателей

Четырехтактные модели на 2.5-3.5 л.с. (0R131842 и выше)

Ремонтный комплект для карбюратора
8M0090764

Анод
823913Q

Алюминий

Магистральный топливный фильтр
35- 16248

Магистральный топливный фильтр, располагаемый под кожухом на подвесных двигателях.

Ремонтный комплект крыльчаток водяного насоса
889246A16

Включает крыльчатку, шпону, лицевую панель и прокладку для лицевой панели.

Насос водяной (крыльчатки)
47- 16154 3

Свеча зажигания
33- 803507

NGK, DCPR6E, проверьте и установите зазор согласно данным в руководстве пользователя или на ярлыке с информацией о контроле выхлопа (при наличии).

Термостат
804540

52 градуса по Цельсию, 126 градусов по Фаренгейту

Четырехтактные модели на 4-5-6 л.с., 0R411838 и выше

Ремонтный комплект для карбюратора
8M0044575

Включает новый поплавок, палец поплавка, иглу впускного отверстия, прокладку камеры и прокладки фланцев.

Анод
823912

Алюминиевый анод, круглый.

875208

Квадратный.

Магистральный топливный фильтр
35- 16248

Магистральный топливный фильтр, располагаемый под кожухом на подвесных двигателях.

Ремонтный комплект крыльчаток водяного насоса
16159A03

Насос водяной (крыльчатки)
47- 16154 3

Свеча зажигания
33- 803507

NGK, DCPR6E, проверьте и установите зазор согласно данным в руководстве пользователя или на ярлыке с информацией о контроле выхлопа (при наличии).

Термостат
804540

52 градуса по Цельсию, 126 градусов по Фаренгейту

Четырехтактные модели на 8-9.9 л.с., 0R042475 и выше

Ремонтный комплект для карбюратора
8M0044576

Включает новый поплавок, палец поплавка, иглу впускного отверстия, прокладку камеры, уплотнительное кольцо воздушной камеры и прокладки фланцев.

Анод на транцевой плите
853762T01

Цинк

Анод
875208

Квадратный.

Магистральный топливный фильтр
35- 16248

Магистральный топливный фильтр, располагаемый под кожухом на подвесных двигателях.

Ремонтный комплект крыльчаток водяного насоса
47- 803748Q01

Включает новую крыльчатку и лицевую панель.

47- 803748Q02

Включает новую крыльчатку и лицевую панель.

Насос водяной (крыльчатки)
47- 803748

47- 803748 1

Свеча зажигания
33- 803507

NGK, DCPR6E, проверьте и установите зазор согласно данным в руководстве пользователя или на ярлыке с информацией о контроле выхлопа (при наличии).

Четырехтактные модели на 15 л.с., 0R235949 и выше

Анод на транцевой плите
853762T01

Цинк

Анод
875208

Квадратный.

Магистральный топливный фильтр
35- 16248

Магистральный топливный фильтр, располагаемый под кожухом на подвесных двигателях.

Масляный фильтр четырехтактного подвесного двигателя
35- 822626Q03

Сменные навинчивающиеся фильтрующие сетки для четырехтактных подвесных двигателей.

Ремонтный комплект крыльчаток водяного насоса
46- 8M0122064

Насос водяной (крыльчатки)
47- 803748

Свеча зажигания
33- 803507

NGK, DCPR6E, проверьте и установите зазор согласно данным в руководстве пользователя или на ярлыке с информацией о контроле выхлопа (при наличии).

Четырехтактный 15 л.с. EFI 0R833820 или выше.

Топливный фильтр
35-8M0134466

Масляный фильтр четырехтактного подвесного двигателя
35-822626Q03

Сменные навинчивающиеся фильтрующие сетки для четырехтактных подвесных двигателей.

Complete Water Pump Kit
98-8M0135821

Включает верхний и нижний корпуса, прокладку, пластину и крыльчатку.

Усиленный износостойкий водяной насос
8M0137849

Высокопрочная лицевая плита и корпус предназначены для увеличения срока службы в условиях высокоабразивной воды.

Насос водяной (крыльчатки)
47-8M0135803

Свеча зажигания
33-803507

NGK, DCPR6E, проверьте и установите зазор согласно данным в руководстве пользователя или на ярлыке с информацией о контроле выхлопа (при наличии).

Термостат
8M0139434

125 градусов

Четырехтактные модели на 20 л.с., 0R235168 и выше

Анод на транцевой плите
853762T01

Цинк

Анод
875208

Квадратный.

Магистральный топливный фильтр
35-16248

Магистральный топливный фильтр, располагаемый под кожухом на подвесных двигателях.

Масляный фильтр четырехтактного подвесного двигателя
35-822626Q03

Сменные навинчивающиеся фильтрующие сетки для четырехтактных подвесных двигателей.

Ремонтный комплект крыльчаток водяного насоса
46-8M0122064

Насос водяной (крыльчатки)
47-803748

Свеча зажигания
33-803507

NGK, DCPR6E, проверьте и установите зазор согласно данным в руководстве пользователя или на ярлыке с информацией о контроле выхлопа (при наличии).

Четырехтактный 20 л.с. EFI 0R833820 или выше.

Топливный фильтр
35-8M0134466

Масляный фильтр четырехтактного подвесного двигателя
35-822626Q03

Сменные навинчивающиеся фильтрующие сетки для четырехтактных подвесных двигателей.

Complete Water Pump Kit
98-8M0135821

Включает верхний и нижний корпуса, прокладку, пластину и крыльчатку.

Усиленный износостойкий водяной насос
8M0137849

Высокопрочная лицевая плита и корпус предназначены для увеличения срока службы в условиях высокоабразивной воды.

Насос водяной (крыльчатки)
47-8M0135803

Свеча зажигания
33-803507

NGK, DCPR6E, проверьте и установите зазор согласно данным в руководстве пользователя или на ярлыке с информацией о контроле выхлопа (при наличии).

Термостат
8M0139434

125 градусов

Четырехтактные модели EFI на 25-30 л.с., 0R106999 и выше

Анод на транцевой плите
853762

Цинк

Анод
804043

823912002

Алюминий

Комплект топливного фильтра
35-8M0088825

Масляный фильтр четырехтактного подвесного двигателя
35-822626Q03

Сменные навинчивающиеся фильтрующие сетки для четырехтактных подвесных двигателей.

Ремонтный комплект крыльчаток
853792A07

Насос водяной (крыльчатки)
47-16154 1

Разные модели на 25-20 л.с. (четырехтактные и 2-цил. подвесные).

Свеча зажигания
33-803507

NGK, DCPR6E, проверьте и установите зазор согласно данным в руководстве пользователя или на ярлыке с информацией о контроле выхлопа (при наличии).

Четырехтактные модели на 40 л.с. (3-цил.), 1C049739 и выше

Транцевая плита
822157T03

17264T 2

Анод усилителя дифферента
818298Q 1

Алюминиевый анод, размещенный в нижней части внешнего насоса дифферентной системы.

818298T 3

Магнийевый анод для применения только в пресной воде. Эксплуатация в морской воде запрещена. Размещается в нижней части внешнего насоса дифференциальной системы в сборе.

Боковой анод 826134Q

Алюминий. Размещается в боковых карманах картера редуктора прямо над антикавитационной плитой.

826134T 3

Магнийевый анод для применения только в пресной воде. Эксплуатация в морской воде запрещена. Размещается в боковых карманах картера редуктора прямо над антикавитационной плитой.

Топливный фильтр 35-879885Q

Магистральный топливный фильтр под кожухом.

Магистральный топливный фильтр 35-879884T

Кассета топливного фильтра располагается под кожухом подвесного двигателя.

Масляный фильтр четырехтактного подвесного двигателя 35-8M0065103

Сменные навинчивающиеся фильтрующие сетки для четырехтактных подвесных двигателей.

Полный водяной насос 46-812966A12

Включает верхний и нижний корпуса, прокладки, шпонку, уплотнительное кольцо, пластину и крыльчатку.

Насос водяной (крыльчатки) 47-19453T

Разные модели на 30-60 л.с. (четырёхтактные подвесные).

Свеча зажигания 33-883323001

Champion, RA8HC, проверьте и установите зазор согласно данным в руководстве пользователя или на ярлыке с информацией о контроле выхлопа (при наличии).

Комплект термостата 855676A 1

Включает термостат на 120 градусов и прокладки.

Синхронный ремень 57-8M0065179

Четырёхтактные модели на 40-50-60 л.с., 1C050252 и выше

Транцевая плита 31640T07

EDP – черный; окрашенная транцевая плита не выполняет анодную функцию.

Анод усилителя дифференциала 818298Q 1

Алюминиевый анод, размещенный в нижней части внешнего насоса дифференциальной системы.

818298T 3

Магнийевый анод для применения только в пресной воде. Эксплуатация в морской воде запрещена. Размещается в нижней части внешнего насоса дифференциальной системы в сборе.

Боковой анод 826134Q

Алюминий. Размещается в боковых карманах картера редуктора прямо над антикавитационной плитой.

826134T 3

Магнийевый анод для применения только в пресной воде. Эксплуатация в морской воде запрещена. Размещается в боковых карманах картера редуктора прямо над антикавитационной плитой.

Топливный фильтр 35-879885Q

Магистральный топливный фильтр под кожухом.

Магистральный топливный фильтр 35-879884T

Кассета топливного фильтра располагается под кожухом подвесного двигателя.

Масляный фильтр четырехтактного подвесного двигателя 35-8M0065103

Сменные навинчивающиеся фильтрующие сетки для четырехтактных подвесных двигателей.

Полный водяной насос 46-812966A12

Включает верхний и нижний корпуса, прокладки, шпонку, уплотнительное кольцо, пластину и крыльчатку.

46-8M0113801

Включает верхний и нижний корпуса, прокладки, пластину и крыльчатку.

Насос водяной (крыльчатки) 47-19453T

Разные модели на 30-60 л.с. (четырёхтактные подвесные).

47-43026T 2

Свеча зажигания 33-883323001

Champion, RA8HC, проверьте и установите зазор согласно данным в руководстве пользователя или на ярлыке с информацией о контроле выхлопа (при наличии).

Термостат 14586

120 градусов

Синхронный ремень 57-8M0065179

Четырёхтактные модели на 75-90-115 л.с., 2B094996 и выше

Транцевая плита 8M0091534

EDP – окрашенный; транцевая плита не обеспечивает анодную защиту.

Анодная пластина 76214Q 5

Алюминиевая пластина позволяет увеличить зазор для гребных винтов с большим наклоном.

Анод усилителя дифференциала 818298Q 1

Алюминиевый анод, размещенный в нижней части внешнего насоса дифференциальной системы.

818298T 3

Магнийевый анод для применения только в пресной воде. Эксплуатация в морской воде запрещена. Размещается в нижней части внешнего насоса дифференциальной системы в сборе.

Боковой анод 826134Q

Алюминий. Размещается в боковых карманах картера редуктора прямо над антикавитационной плитой.

826134T 3

Магнийевый анод для применения только в пресной воде. Эксплуатация в морской воде запрещена. Размещается в боковых карманах картера редуктора прямо над антикавитационной плитой.

Топливный фильтр 35-879885Q

Магистральный топливный фильтр под кожухом.

Масляный фильтр четырехтактного подвесного двигателя

35-8M0065103

Сменные навинчивающиеся фильтрующие сетки для четырехтактных подвесных двигателей.

Полный водяной насос

8M0094529

Включает верхний и нижний корпуса, прокладки, пластину, уплотнения, шпонку и крыльчатку.

Насос водяной (крыльчатки)

47-43026T 2

Свеча зажигания

33-8M0057936

NGK, ZFR5F, проверьте и установите зазор согласно данным в руководстве пользователя или на ярлыке с информацией о контроле выхлопа (при наличии).

Термостат в сборе

8M0090819

Включает термостат и корпус.

Четырехтактные модели на 75-90-115 л.с., 1B366823-2B094995

Транцевая плита

31640T07

EDP – черный; покрашенная транцевая плита не выполняет анодную функцию.

Анод усилителя дифферента

818298Q 1

Алюминиевый анод, размещенный в нижней части внешнего насоса дифферентной системы.

818298T 3

Магниевый анод для применения только в пресной воде. Эксплуатация в морской воде запрещена. Размещается в нижней части внешнего насоса дифферентной системы в сборе.

Боковой анод

826134Q

Алюминий. Размещается в боковых карманах картера редуктора прямо над антикавитационной плитой.

826134T 3

Магниевый анод для применения только в пресной воде. Эксплуатация в морской воде запрещена. Размещается в боковых карманах картера редуктора прямо над антикавитационной плитой.

Топливный фильтр

35-879885Q

Магистральный топливный фильтр под кожухом.

Масляный фильтр четырехтактного подвесного двигателя

35-877761Q01

Сменная навинчивающаяся фильтрующая сетка.

Воздушный фильтр

35-8M0082911

Полный водяной насос

46-8M0113799

Включает верхний и нижний корпуса, прокладки, пластину и крыльчатку.

Насос водяной (крыльчатки)

47-43026T 2

Свеча зажигания

33-898829001

NGK, LFR4A-E, проверьте и установите зазор согласно данным в руководстве пользователя или на ярлыке с информацией о контроле выхлопа (при наличии).

Термостат

892864T06

Включает термостат и корпус.

Ремень генератора

57-897574Q01

75-115 л.с. (четырехтактные подвесные EFI 1.7L)

Optimax 75-90-115 (1.5L), 1B227000 и выше

Транцевая плита

31640T07

EDP – черный; покрашенная транцевая плита не выполняет анодную функцию.

31640T 6

Магниевый анод для применения только в пресной воде. Эксплуатация в морской воде запрещена.

Анод усилителя дифферента

818298Q 1

Алюминиевый анод, размещенный в нижней части внешнего насоса дифферентной системы.

818298T 3

Магниевый анод для применения только в пресной воде. Эксплуатация в морской воде запрещена. Размещается в нижней части внешнего насоса дифферентной системы в сборе.

Боковой анод

826134Q

Алюминий. Размещается в боковых карманах картера редуктора прямо над антикавитационной плитой.

826134T 3

Магниевый анод для применения только в пресной воде. Эксплуатация в морской воде запрещена. Размещается в боковых карманах картера редуктора прямо над антикавитационной плитой.

Проходной масляный фильтр

35-875284T01

Фильтрующий элемент топливного фильтра

35-8M0122423

Сменная кассета под кожухом, если предусмотрено.

Полный водяной насос

46-8M0113799

Включает верхний и нижний корпуса, прокладки, пластину и крыльчатку.

Насос водяной (крыльчатки)

47-43026T 2

Свеча зажигания

33-892567Q

NGK IZFR5J, проверьте и установите зазор согласно данным в руководстве пользователя или на ярлыке с информацией о контроле выхлопа (при наличии).

Термостат

833072004

62 градуса по Цельсию, 143 градуса по Фаренгейту

Ремень генератора

57-8M0026410

75-125 л.с. (3-цил. подвесные OptiMax 1.5L).

Четырехтактные модели на 75-90-115/115 л.с. Pro XS, 2B094996 и выше

Транцевая плита

8M0091534

EDP – покрашенный; транцевая плита не обеспечивает анодную защиту.

Анодная пластина

76214Q 5

Алюминиевая пластина позволяет увеличить зазор для гребных винтов с большим наклоном.

Анод усилителя дифферента

818298Q 1

Алюминиевый анод, размещенный в нижней части внешнего насоса дифферентной системы.

818298T 3

Магниевый анод для применения только в пресной воде. Эксплуатация в морской воде запрещена. Размещается в нижней части внешнего насоса дифферентной системы в сборе.

Боковой анод

826134Q

Алюминий. Размещается в боковых карманах картера редуктора прямо над антикавитационной плитой.

826134T 3

Магниевый анод для применения только в пресной воде. Эксплуатация в морской воде запрещена. Размещается в боковых карманах картера редуктора прямо над антикавитационной плитой.

Топливный фильтр

35-879885Q

Магистральный топливный фильтр под кожухом.

Сетчатый топливный фильтр

35-8M0090809

Магистральный топливный фильтр под кожухом

Масляный фильтр четырехтактного подвесного двигателя

35-8M0065103

Сменные навинчивающиеся фильтрующие сетки для четырехтактных подвесных двигателей.

Полный водяной насос

8M0094529

Включает верхний и нижний корпуса, прокладки, пластину, уплотнения, шпонку и крыльчатку.

Насос водяной (крыльчатки)

47-43026T 2

Свеча зажигания

33-8M0057936

NGK, ZFR5F, проверьте и установите зазор согласно данным в руководстве пользователя или на ярлыке с информацией о контроле выхлопа (при наличии).

Термостат в сборе

8M0090819

Включает термостат и корпус.

Четырехтактные модели EFI на 150 л.с., 1B905505 и выше

Анодная пластина

76214Q 5

Алюминиевая пластина позволяет увеличить зазор для гребных винтов с большим наклоном.

76214A 6

Магниевый анод для применения только в пресной воде. Эксплуатация в морской воде запрещена.

Анод усилителя дифферента

8M0057772

Алюминий. Размещается в нижней части внешнего насоса дифферентной системы в сборе.

Боковой анод

826134Q

Алюминий. Размещается в боковых карманах картера редуктора прямо над антикавитационной плитой.

826134T 3

Магниевый анод для применения только в пресной воде. Эксплуатация в морской воде запрещена. Размещается в боковых карманах картера редуктора прямо над антикавитационной плитой.

Топливный фильтр

35-879885Q

Магистральный топливный фильтр под кожухом.

Магистральный топливный фильтр

35-8M0057677

Магистральный топливный фильтр высокого давления к топливной рампе.

Сетчатый топливный фильтр

35-8M0090809

Магистральный топливный фильтр под кожухом

Масляный фильтр четырехтактного подвесного двигателя

35-877761Q01

Сменная навинчивающаяся фильтрующая сетка.

Полный водяной насос

8M0094529

Включает верхний и нижний корпуса, прокладки, пластину, уплотнения, шпонку и крыльчатку.

Насос водяной (крыльчатки)

47-43026T 2

Свеча зажигания

33-8M0057936

NGK, ZFR5F, проверьте и установите зазор согласно данным в руководстве пользователя или на ярлыке с информацией о контроле выхлопа (при наличии).

Термостат

892864T06

Включает термостат и корпус.

Ремень генератора

57-8M0031641

V-6 Optimax (2.5L, модели не Pro), 1B227000 и выше

Анодная пластина

76214Q 5

Алюминиевая пластина позволяет увеличить зазор для гребных винтов с большим наклоном.

76214A 6

Магниевый анод для применения только в пресной воде. Эксплуатация в морской воде запрещена.

Анод усилителя дифферента

818298Q 1

Алюминиевый анод, размещенный в нижней части внешнего насоса дифферентной системы.

818298T 3

Магниевый анод для применения только в пресной воде. Эксплуатация в морской воде запрещена. Размещается в нижней части внешнего насоса дифферентной системы в сборе.

Боковой анод

826134Q

Алюминий. Размещается в боковых карманах картера редуктора прямо над антикавитационной плитой.

826134T 3

Магниевый анод для применения только в пресной воде. Эксплуатация в морской воде запрещена. Размещается в боковых карманах картера редуктора прямо над антикавитационной плитой.

Проходной масляный фильтр

35-875284T01

Водоотделительный топливный фильтр

35-18458Q 4

Водоотделительный топливный фильтр с датчиком с винтовым креплением синего цвета.

Ремонтный комплект верхнего водяного насоса

46-96148Q 8

Включает пластмассовый корпус насоса в сборе, крыльчатку, лицевую панель, прокладки, ведущую шпонку или штифт, направляющий рукав водяной трубы, уплотнительные кольца и уплотнения для винтов отдушины и заливки редукторной смазки (Основание не включено)

Насос водяной (крыльчатки)

47-89984T 4

Свеча зажигания

33-889597Q

NGK, IZFR5G, проверьте и установите зазор согласно данным в руководстве пользователя или на ярлыке с информацией о контроле выхлопа (при наличии).

Термостат

833072003

62 градуса по Цельсию, 143 градуса по Фаренгейту

Ремень генератора

57-828507Q 4

Подвесные двигатели OptiMax 2.5L с DFI на 135/150/175

V-6 Optimax (3.0L, модели не Pro), 1B227000 и выше

Анодная пластина

76214Q 5

Алюминиевая пластина позволяет увеличить зазор для гребных винтов с большим наклоном.

76214A 6

Магниевый анод для применения только в пресной воде. Эксплуатация в морской воде запрещена.

Анод усилителя дифферента

818298Q 1

Алюминиевый анод, размещенный в нижней части внешнего насоса дифферентной системы.

818298T 3

Магниевый анод для применения только в пресной воде. Эксплуатация в морской воде запрещена. Размещается в нижней части внешнего насоса дифферентной системы в сборе.

Боковой анод

826134Q

Алюминий. Размещается в боковых карманах картера редуктора прямо над антикавитационной плитой.

826134T 3

Магниевый анод для применения только в пресной воде. Эксплуатация в морской воде запрещена. Размещается в боковых карманах картера редуктора прямо над антикавитационной плитой.

Проходной масляный фильтр

35-875284T01

Фильтрующий элемент топливного фильтра

35-8M0122423

Сменная кассета под кожухом, если предусмотрено.

Насос водяной (крыльчатки)

47-43026T 2

Свеча зажигания

33-843220Q

NGK, LZFR6J, проверьте и установите зазор согласно данным в руководстве пользователя или на ярлыке с информацией о контроле выхлопа (при наличии).

Термостат

8M0057307

54 градуса по Цельсию, 130 градусов по Фаренгейту

Ремень – генератор

57-828507Q 5

Модели Verado 135-150-175-200 (4-цилиндровые), 1B311420 и выше

Анодная пластина

76214Q 5

Алюминиевая пластина позволяет увеличить зазор для гребных винтов с большим наклоном.

76214A 6

Магниевый анод для применения только в пресной воде. Эксплуатация в морской воде запрещена.

Анод усилителя дифферента

818298Q 1

Алюминиевый анод, размещенный в нижней части внешнего насоса дифферентной системы.

818298T 3

Магниевый анод для применения только в пресной воде. Эксплуатация в морской воде запрещена. Размещается в нижней части внешнего насоса дифферентной системы в сборе.

Боковой анод

826134Q

Алюминий. Размещается в боковых карманах картера редуктора прямо над антикавитационной плитой.

826134T 3

Магниевый анод для применения только в пресной воде. Эксплуатация в морской воде запрещена. Размещается в боковых карманах картера редуктора прямо над антикавитационной плитой.

Топливный фильтр

35-879885Q

Магистральный топливный фильтр под кожухом.

Фильтрующий элемент топливного фильтра

35-8M0122423

Сменная кассета под кожухом, если предусмотрено.

Масляный фильтр четырехтактного подвесного двигателя

35-877767Q01

Сменная навинчивающаяся фильтрующая сетка. Заменяет масляный фильтр серии 896546_.

Воздушный фильтр

35-896247

Полный водяной насос

817275A09

Включает верхний и нижний корпуса, прокладки, уплотнения, шпонку, масляный бак, стопорное кольцо, пластину и крыльчатку.

Насос водяной (крыльчатки)

47-43026T 2

Свеча зажигания

33-889246Q39

NGK, ILFR6GE, проверьте и установите зазор согласно данным в руководстве пользователя или на ярлыке с информацией о контроле выхлопа (при наличии).

Термостат в сборе

892864T04

Включает термостат и корпус.

Ремень генератора

57-880566Q14

6-цил. Verado

Модели Verado 200-300 (6-цил.), 1B390143 и выше (до Gen V)

Анодная пластина

76214Q 5

Алюминиевая пластина позволяет увеличить зазор для гребных винтов с большим наклоном.

76214A 6

Магнийевый анод для применения только в пресной воде. Эксплуатация в морской воде запрещена.

Анод усилителя дифферента

880653

893404

Может потребоваться несколько деталей на двигатель.

Боковой анод

826134Q

Алюминий. Размещается в боковых карманах картера редуктора прямо над антикавитационной плитой.

826134T 3

Магнийевый анод для применения только в пресной воде. Эксплуатация в морской воде запрещена. Размещается в боковых карманах картера редуктора прямо над антикавитационной плитой.

Топливный фильтр

35-879885Q

Магистральный топливный фильтр под кожухом.

Фильтрующий элемент топливного фильтра

35-8M0122423

Сменная кассета под кожухом, если предусмотрено.

Масляный фильтр четырехтактного подвесного двигателя

35-877769Q01

Сменная навинчивающаяся фильтрующая сетка. Заменяет масляный фильтр серии 883701.

Воздушный фильтр

35-893318T02

Полный водяной насос

817275A09

Включает верхний и нижний корпуса, прокладки, уплотнения, шпонку, масляный бак, стопорное кольцо, пластину и крыльчатку.

8M0078858

Включает водяную крыльчатку, верхний и нижний корпуса, лицевую панель, прокладки, ведущую шпонку, торцевое уплотнение и муфту водяной трубы.

Насос водяной (крыльчатки)

47-43026T 2

Свеча зажигания

33-889246Q39

NGK, ILFR6GE, проверьте и установите зазор согласно данным в руководстве пользователя или на ярлыке с информацией о контроле выхлопа (при наличии).

Термостат в сборе

892864T04

Включает термостат и корпус.

Ремень генератора

57-880566Q14

6-цил. Verado

Модели Verado 200-300 (6-цил.), 2B144123 и выше (Gen V)

Анодная пластина

76214T 5

Алюминиевая пластина позволяет увеличить зазор для гребных винтов с большим наклоном.

76214A 6

Магнийевый анод для применения только в пресной воде. Эксплуатация в морской воде запрещена.

Анод усилителя дифферента

880653

893404

Может потребоваться несколько деталей на двигатель.

Боковой анод

826134T

Алюминий. Размещается в боковых карманах картера редуктора прямо над антикавитационной плитой.

826134T 3

Магнийевый анод для применения только в пресной воде. Эксплуатация в морской воде запрещена. Размещается в боковых карманах картера редуктора прямо над антикавитационной плитой.

Сетчатый топливный фильтр

35-8M0090809

Магистральный топливный фильтр под кожухом

Топливный фильтр

35-879885Q

Магистральный топливный фильтр под кожухом.

Сетчатый топливный фильтр

35-8M0090809

Магистральный топливный фильтр под кожухом

Водоотделительный топливный фильтр

35-8M0095659

При небольшом размере (чтобы было удобно держать в руке) этот фильтр обладает такими же характеристиками, как и стандартный. В комплект каждого фильтра входит новое уплотнительное кольцо для датчика воды.

Масляный фильтр четырехтактного подвесного двигателя

35-877769Q01

Сменная навинчивающаяся фильтрующая сетка.

Воздушный фильтр

35-893318T02

Полный водяной насос

817275A09

Включает верхний и нижний корпуса, прокладки, уплотнения, шпонку, масляный бак, стопорное кольцо, пластину и крыльчатку.

8M0078858

Включает водяную крыльчатку, верхний и нижний корпуса, лицевую панель, прокладки, ведущую шпонку, торцевое уплотнение и муфту водяной трубы.

Насос водяной (крыльчатки)

47-43026T 2

Свеча зажигания

33-889246Q39

NGK, ILFR6GE, проверьте и установите зазор согласно данным в руководстве пользователя или на ярлыке с информацией о контроле выхлопа (при наличии).

Термостат в сборе

892864T04

Включает термостат и корпус.

Ремень генератора

57-880566Q14

6-цил. Verado

350-400 л.с. (6-цил.) Verado

Анодная пластина

76214T 5

Алюминиевая пластина позволяет увеличить зазор для гребных винтов с большим наклоном.

76214A 6

Магнийевый анод для применения только в пресной воде. Эксплуатация в морской воде запрещена.

Анод

8M0012083

Защита от коррозии.

Анод усилителя дифферента

893404

Может потребоваться несколько деталей на двигатель.

Боковой анод

826134T

Алюминий. Размещается в боковых карманах картера редуктора прямо над антикавитационной плитой.

826134T 3

Магниевый анод для применения только в пресной воде. Эксплуатация в морской воде запрещена. Размещается в боковых карманах картера редуктора прямо над антикавитационной плитой.

Топливный фильтр

35-879885Q

Магистральный топливный фильтр под кожухом.

Сетчатый топливный фильтр

35-8M0090809

Магистральный топливный фильтр под кожухом

35-8M0090809

Магистральный топливный фильтр под кожухом

Фильтрующий элемент топливного фильтра

35-8M0122423

Сменная кассета под кожухом, если предусмотрено.

Масляный фильтр четырехтактного подвесного двигателя

35-877769K01

Сменная навинчивающаяся фильтрующая сетка.

Воздушный фильтр

35-893318T02

Полный водяной насос

817275A09

Включает верхний и нижний корпуса, прокладки, уплотнения, шпонку, масляный бак, стопорное кольцо, пластину и крыльчатку.

8M0078858

Включает водяную крыльчатку, верхний и нижний корпуса, лицевую панель, прокладки, ведущую шпонку, торцевое уплотнение и муфту водяной трубы.

Насос водяной (крыльчатки)

47-43026T 2

Свеча зажигания

33-889246Q39

NGK, ILFR6GE, проверьте и установите зазор согласно данным в руководстве пользователя или на ярлыке с информацией о контроле выхлопа (при наличии).

Термостат в сборе

892864T04

Включает термостат и корпус.

Ремень генератора

57-880566Q14

6-цил. Verado

Комплекты для периодического обслуживания

Комплекты для периодического обслуживания

Комплект для обслуживания через каждые 300 часов

8M0120836

Топливный фильтр, уплотнитель для слива масла, 2 уплотнителя для слива редуктора, термостат, прокладка для термостата, свеча зажигания, комплект крыльчаток, анод.

4/5/6 л.с. EFI, 0R411838 и выше

Mercury Branded

8M0120837

Топливный фильтр, уплотнитель для слива масла, 2 уплотнителя для слива редуктора, термостат, прокладка для термостата, 2 свечи зажигания, комплект крыльчаток, анод

8/9.9 л.с., только стандартный редуктор, 0R042475 и выше

Mercury Branded

8M0120867

Топливный фильтр, уплотнитель для слива масла, 2 уплотнителя для слива редуктора, термостат, прокладка для термостата, 2 свечи зажигания, комплект крыльчаток, анод

8/9.9 л.с., только Command Thrust, 0R042475 и выше

Mercury Branded

8M0120838

Масляный фильтр, топливный фильтр, уплотнитель для слива масла, 3 уплотнителя для слива редуктора, термостат, прокладка для термостата, 2 свечи зажигания, комплект крыльчаток, анод

15/20 л.с. 0R235949 – 0R833819

Mercury Branded

8M0120839

Масляный фильтр, топливный фильтр, уплотнитель для слива масла, 2 уплотнителя для слива редуктора, термостат, прокладка для термостата, 3 свечи зажигания, комплект крыльчаток, анод

25/30 л.с., 0R106999 и выше

Mercury Branded

Комплект для обслуживания через каждые 100 часов



8M0090558

Масляный фильтр, топливный фильтр низкого и высокого давления, уплотнение для слива масла, 2 уплотнения для слива редуктора, термостат и 2 прокладки для термостата

40-60 EFI 4-цил. (4-тактные)

Mercury Branded

Комплект для обслуживания через каждые 300 часов



8M0090559

Масляный фильтр, топливный фильтр низкого и высокого давления, уплотнение для слива масла, 2 уплотнения для слива редуктора, термостат, 2 прокладки для термостата, 4 свечи зажигания, комплект водяных крыльчаток, анод усилителя дифферента и анод нижнего блока.

40-60 EFI (4-цил.) 4-тактные (только редукторы BigFoot и СТ)

Mercury Branded

КОМПЛЕКТ ОБСЛУЖИВАНИЯ (300 ЧАСОВ)



8M0113483

Масляный фильтр, топливный фильтр низкого и высокого давления, уплотнитель для слива масла, 2 уплотнителя для слива редуктора, термостат, 2 прокладки для термостата, 4 свечи зажигания, комплект водяных крыльчаток, анод усилителя дифферента и анод нижнего блока.

40-60 л.с. 4-цил. четырехтактные модели EFI (только стандартный редуктор)

Mercury Branded

Комплект для обслуживания через каждые 100 часов



8M0097856

Масляный фильтр, топливный фильтр, уплотнение для слива масла и 2 уплотнения для слива редуктора

Четырехтактные модели на 75-115 л.с. (1.7L), с/н 1B366823-2B094995

Mercury Branded

Комплект для обслуживания через каждые 300 часов



8M0097857

Масляный фильтр, топливные фильтры, уплотнение для слива масла, 2 уплотнения для слива редуктора, 4 свечи зажигания, комплект термостата, комплект водяных крыльчаток, ремень, усилитель дифферента и анод нижнего блока.

Четырехтактные модели на 75-115 л.с. (1.7L), с/н 1B366823-2B094995
Mercury Branded

Комплект для обслуживания через каждые 100 часов



8M0097854

Масляный фильтр, топливный фильтр, уплотнение для слива редуктора

Четырехтактные модели на 75-115 л.с. (2.1L), с/н 2B094996 и выше
Mercury Branded

Комплект для обслуживания через каждые 300 часов



8M0097855

Масляный фильтр, топливные фильтры, уплотнение для слива редуктора, 4 свечи зажигания, комплект термостата, комплект водяных крыльчаток, усилитель дифферента и анод нижнего блока.

Четырехтактные модели на 75-115 л.с. (2.1L), с/н 2B094996 и выше
Mercury Branded

Комплект для обслуживания через каждые 100 часов



8M0094232

Масляный фильтр, топливный фильтр низкого и высокого давления, уплотнение для слива редуктора.

150 л.с. EFI, 4-тактные
Mercury Branded

Комплект для обслуживания через каждые 300 часов



8M0094233

Масляный фильтр, топливный фильтр низкого и высокого давления, уплотнение для слива редуктора, 4 свечи зажигания, комплект термостата, комплект водяных крыльчаток, ремень, 2 анода нижнего блока и анод усилителя дифферента

150 л.с. EFI, 4-тактные
Mercury Branded

Комплект для обслуживания через каждые 300 часов

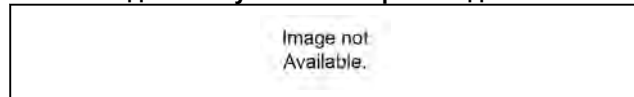

8M0130835

Масляный фильтр, 2 топливных фильтра, уплотнение маслосборника, 2 уплотнения слива коробки передач, термостат, свечи зажигания, комплект крыльчатки, приводной ремень и анодный комплект.

Четырехтактный двигатель Verado L4
Mercury Branded

Комплект для обслуживания через каждые 100 часов



8M0097858

Масляный фильтр, топливный фильтр, уплотнение для слива масла и 2 уплотнения для слива редуктора

Четырехтактные модели Verado L6 (2B144122 и ниже)
Mercury Branded

Комплекты для периодического обслуживания

Комплект для обслуживания через каждые 300 часов



8M0097859

Масляный фильтр, топливный фильтр низкого и высокого давления, уплотнение для слива масла, 2 уплотнения для слива редуктора, 6 свечей зажигания, комплект термостата, комплект водяных крыльчаток, ремень и комплект анодов.

Четырехтактные модели Verado L6 (2B144122 и ниже)

Mercury Branded

100 HOUR SERVICE KIT



8M0120657

Масляный фильтр, топливный фильтр, уплотнение маслосборника и 2 уплотнения слива коробки передач.

L6 Verado (2B144123 и выше)

Mercury Branded

Комплект для обслуживания через каждые 300 часов



8M0133617

Масляный фильтр, топливный фильтр-сепаратор, сетка топливного фильтра высокого давления, уплотнение маслосборника, 2 уплотнения слива коробки передач, 6 свечей зажигания, комплект термостатов, комплект крыльчатки, ремень и анодный комплект.

4-тактный L6 Verado (2B144123 и выше)

Mercury Branded

Техническое обслуживание MerCruiser

3.0L TKS

Комплект колпачка и ротора
811635Q 2

Свеча зажигания
33-816336Q
NGK, BPR6EFS

Топливный фильтр карбюратора
35-53336Q

Ремонтный комплект для карбюратора
3302-804844002

Фильтр топливного насоса
35-8M0046752

Комплект термостата
807252Q 5
160 градусов

Клиновой ремень
57-862054Q
Длина – 39-1/2" (1003 мм)

57-65607Q
Длина – 37" (940 мм)

Масляный фильтр
35-866340Q03

3.0L MPI

Комплект колпачка и ротора
811635Q 2

Свеча зажигания
33-816336Q
NGK, BPR6EFS

Топливный фильтр
35-866594Q01
10 мкм

Комплект термостата
807252Q 5
160 градусов

Клиновой ремень
57-862054Q
Длина – 39-1/2" (1003 мм)

57-65607Q
Длина – 37" (940 мм)

Масляный фильтр
35-866340Q03

4.3L TKS Alpha

Комплект колпачка и ротора
815407T 5

Свеча зажигания
33-862029
AC, MR43LTS

Топливный фильтр карбюратора
35-53336Q

Ремонтный комплект для карбюратора
3302-804844002

Водоотделительный топливный фильтр
35-802893Q01

25 мкм

Клапан PCV
8M0065285

Комплект термостата
807252Q 5

160 градусов

Термостат
864493

170 градусов, FWC

Поликлиновый ремень
57-865615Q04

Длина – 1941 мм

57-865615Q09

Длина – 1780 мм

57-865615Q03

Длина – 2704 мм

Масляный фильтр
35-883702K

Без дистанционного масляного бака

35-866340Q03

Комплект крыльчаток насоса для забортной воды
47-8M0104229

4.3L TKS Bravo

Комплект колпачка и ротора
815407T 5

Свеча зажигания
33-862029

AC, MR43LTS

Топливный фильтр карбюратора
35-53336Q

Ремонтный комплект для карбюратора
3302-804844002

Водоотделительный топливный фильтр
35-802893Q01

25 мкм

Клапан PCV
8M0065285

Комплект термостата
807252Q 5

160 градусов

Термостат
864493

170 градусов, FWC

Поликлиновый ремень
57-865615Q03

Длина – 2704 мм

57-865615Q08

Длина 2535 мм

Масляный фильтр
35-883702K

Без дистанционного масляного бака

35-866340Q03

Комплект крыльчаток насоса для забортной воды
47-8M0104229

4.3L MPI Alpha

Комплект колпачка и ротора
898253T28

Свеча зажигания
33-8M2018369

NGK, ITR4A15 (Iridium)

Водоотделительный топливный фильтр
35-802893Q01

25 мкм

Клапан PCV
8M0065285

Комплект термостата
807252Q 5

160 градусов

Термостат
864493

170 градусов, FWC

Поликлиновый ремень
57-865615Q04

Длина – 1941 мм

57-865615Q09

Длина – 1780 мм

57-865615Q03

Длина – 2704 мм

Масляный фильтр
35-866340Q03

Комплект крыльчаток насоса для забортной воды
47-8M0104229

4.3L MPI Bravo

Комплект колпачка и ротора
898253T28

Свеча зажигания
33-8M2018369

NGK, ITR4A15 (Iridium)

Водоотделительный топливный фильтр
35-802893Q01

25 мкм

Клапан PCV
8M0065285

Комплект термостата
807252Q 5

160 градусов

Термостат
864493

170 градусов, FWC

Поликлиновый ремень
57-865615Q03

Длина – 2704 мм

57-865615Q08

Длина 2535 мм

Масляный фильтр
35-866340Q03

Комплект крыльчаток насоса для забортной воды
47-8M0104229

4.5L MPI Alpha

Свеча зажигания
33-8M0095454

NGK, BPR5EFS-13

Фильтрующий элемент топливного фильтра
35-8M0122423

Сменная кассета под кожухом, если предусмотрено.

Клапан PCV
21-8M2017060

Термостат
8M0089715

140 градусов

864493

170 градусов, FWC

Поликлиновый ремень
57-8M0087881

Длина – 1409 мм

57-8M0088876

Длина – 1687 мм

Масляный фильтр
35-866340Q03

Комплект крыльчаток насоса для забортной воды
47-8M0104229

4.5L MPI Bravo

Свеча зажигания
33-8M0095454

NGK, BPR5EFS-13

Фильтрующий элемент топливного фильтра
35-8M0122423

Сменная кассета под кожухом, если предусмотрено.

Клапан PCV
21-8M2017060

Термостат
8M0089715

140 градусов

864493

170 градусов, FWC

Поликлиновый ремень
57-8M0097728

Длина – 1713 мм

57-8M0088876

Длина – 1687 мм

Масляный фильтр
35-866340Q03

Комплект крыльчаток насоса для забортной воды
47-8M0104229

5.0L/5.7L TKS Alpha

Комплект колпачка и ротора
805759Q 3

Свеча зажигания
33-816336Q

NGK, BPR6EFS

Топливный фильтр карбюратора

35- 53336Q

Ремонтный комплект для карбюратора

3302-804844002

Водоотделительный топливный фильтр

35-802893Q01

25 мкм

Клапан PCV

21-8M2017060

Комплект термостата

807252Q 5

160 градусов

Поликлиновый ремень

57-865615Q04

Длина – 1941 мм

57-865615Q09

Длина – 1780 мм

Масляный фильтр

35-866340Q03

5.0L/5.7L TKS Bravo

Комплект колпачка и ротора

805759Q 3

Свеча зажигания

33-816336Q

NGK, BPR6EFS

Топливный фильтр карбюратора

35- 53336Q

Ремонтный комплект для карбюратора

3302-804844002

Водоотделительный топливный фильтр

35-802893Q01

25 мкм

Клапан PCV

21-8M2017060

Комплект термостата

807252Q 5

160 градусов

Поликлиновый ремень

57-865615Q03

Длина – 2704 мм

57-865615Q08

Длина 2535 мм

Масляный фильтр

35-866340Q03

Комплект крыльчаток насоса для забортной воды

47- 59362T 6

5.0L/5.7L MPI Alpha

Комплект колпачка и ротора

8M0061335

Свеча зажигания

33-8M2018369

NGK, ITR4A15 (Iridium)

Водоотделительный топливный фильтр

35-802893Q01

25 мкм

Клапан PCV

21-8M2017060

Комплект термостата

807252Q 5

160 градусов

Поликлиновый ремень

57-865615Q04

Длина – 1941 мм

57-865615Q09

Длина – 1780 мм

57-865615Q08

Длина 2535 мм

Масляный фильтр

35-866340Q03

Комплект крыльчаток насоса для забортной воды

47-8M0104229

5.0L/5.7L MPI Bravo

Комплект колпачка и ротора

8M0061335

Свеча зажигания

33-8M2018369

NGK, ITR4A15 (Iridium)

Водоотделительный топливный фильтр

35-8M0093688

Запасной фильтр

Клапан PCV

21-8M2017060

Комплект термостата

807252Q 5

160 градусов

Термостат

864493

170 градусов, FWC

Поликлиновый ремень

57-865615Q03

Длина – 2704 мм

57-865615Q06

Длина – 2667 мм

57-865615Q08

Длина 2535 мм

Масляный фильтр

35-866340Q03

Комплект крыльчаток насоса для забортной воды

47-8M0104229

5.7L TKS MIE и Towsports

Комплект колпачка и ротора

805759Q 3

Свеча зажигания

33-816336Q

NGK, BPR6EFS

Топливный фильтр карбюратора

35- 53336Q

Ремонтный комплект для карбюратора

3302-804844002

Водоотделительный топливный фильтр

35-802893Q01

25 мкм

Клапан PCV

21-8M2017060

Комплект термостата

807252Q 5

160 градусов

Поликлиновый ремень

57-865615Q05

Длина – 2233 мм

Масляный фильтр

35-866340Q03

Комплект крыльчаток насоса для забортной воды

47-59362T 6

5.7L MPI Towsports

Комплект колпачка и ротора

8M0061335

Свеча зажигания

33-8M2018369

NGK, ITR4A15 (Iridium)

Водоотделительный топливный фильтр

35-802893Q01

25 мкм

Клапан PCV

21-8M2017060

Комплект термостата

807252Q 5

160 градусов

Поликлиновый ремень

57-865615Q05

Длина – 2233 мм

Масляный фильтр

35-866340Q03

Комплект крыльчаток насоса для забортной воды

47-8M0104229

5.7 и 6.2 MPI MIE

Комплект колпачка и ротора

8M0061335

Свеча зажигания

33-8M2018369

NGK, ITR4A15 (Iridium)

Водоотделительный топливный фильтр

35-8M0093688

Запасной фильтр

Клапан PCV

21-8M2017060

Комплект термостата

807252Q 5

160 градусов

Термостат

864493

170 градусов, FWC

Поликлиновый ремень

57-865615Q05

Длина – 2233 мм

57-865615Q10

Длина – 2195 мм

Масляный фильтр

35-866340Q03

Комплект крыльчаток насоса для забортной воды

47-8M0104229

6.2L MPI Bravo

Комплект колпачка и ротора

8M0061335

Свеча зажигания

33-8M2018369

NGK, ITR4A15 (Iridium)

Водоотделительный топливный фильтр

35-8M0093688

Запасной фильтр

Клапан PCV

21-8M2017060

Комплект термостата

807252Q 5

160 градусов

Термостат

864493

170 градусов, FWC

Поликлиновый ремень

57-865615Q03

Длина – 2704 мм

57-865615Q06

Длина – 2667 мм

57-865615Q08

Длина 2535 мм

Масляный фильтр

35-866340Q03

Комплект крыльчаток насоса для забортной воды

47-8M0104229

6.2L MPI Bravo (Mercury)

Свеча зажигания

33-8M0095454

NGK, BPR5EFS-13

Фильтрующий элемент топливного фильтра

35-8M0122423

Сменная кассета под кожухом, если предусмотрено.

Клапан PCV

21-8M2017060

Термостат

8M0089715

140 градусов

864493

170 градусов, FWC

Поликлиновый ремень

57-8M0097728

Длина – 1713 мм

57-8M0088876

Длина – 1687 мм

Масляный фильтр

35-866340K01

Комплект крыльчаток насоса для забортной воды

47-8M0104229

8.1L MCM и MIE

Свеча зажигания

33-8M0129146

AC, 41-983 (платиновая)

Водоотделительный топливный фильтр

35-8M0093688

Запасной фильтр

Термостат

8M0076464

160 градусов

Поликлиновый ремень

57-865635Q01

Длина – 2519 мм

57-865635Q02

Длина – 2111 мм

Масляный фильтр

35-866340Q03

Комплект крыльчаток насоса для забортной воды

47-8M0104229

8.2L MCM и MIE

Свеча зажигания

33-8M0114747

NGK, BPR6ES

Водоотделительный топливный фильтр

35-8M0093688

Запасной фильтр

Клапан PCV

8M0099429

Термостат

8M0045990

170 градусов

Поликлиновый ремень

57-8M0045227

3 157 mm

57-8M0045986

2 287 mm

Масляный фильтр

35-866340Q03

Комплект крыльчаток насоса для забортной воды

47-8M0104229

Дизельные двигатели QSD 2.0

Воздушный фильтр

8M0047848

Конструкция II

35-879172143

Конструкция I

Водоотделительный топливный фильтр

35-879172104

Термостат

879150054

Поликлиновый ремень

57-879172120

Запасной ремень

Анод двигателя в сборе

879194217

Заглушка с резьбовым анодом M18 x 1.5 (длина 20 мм x Н.Д. 15 мм)

Масляный фильтр

35-895207

Диаметр – 3.25 дюйм. (83 мм)

35-879312041

Диаметр 2.625" (67 мм)

Комплект крыльчаток насоса для забортной воды

47-896332063

Jabsco

47-879312025

Sherwood

Дизельные двигатели QSD 2.8

Воздушный фильтр

855514002

Водоотделительный топливный фильтр

35-879172104

Термостат

8M0093561

Поликлиновый ремень

57-879194425

Запасной ремень

Анод двигателя в сборе

879194217

Заглушка с резьбовым анодом M18 x 1.5 (длина 20 мм x Н.Д. 15 мм)

Масляный фильтр

35-895207

Диаметр – 3.25 дюйм. (83 мм)

Комплект крыльчаток насоса для забортной воды

47-896332063

Jabsco

47-879312025

Sherwood

Дизельные двигатели QSD 4.2

Воздушный фильтр

898272048

Пенопласт

Водоотделительный топливный фильтр

35-879172104

Термостат

879150054

Поликлиновый ремень

57-898101579

Запасной ремень

Анод двигателя в сборе

879194217

Заглушка с резьбовым анодом M18 x 1.5 (длина 20 мм x Н.Д. 15 мм)

Масляный фильтр

35-895207

Диаметр – 3.25 дюйм. (83 мм)

Комплект крыльчаток для забортной воды

47-879194186

Jabsco

Комплект крыльчаток насоса для забортной воды

8M0056956

Sherwood

Дизельные двигатели 3.0L V6 TDI

Воздушный фильтр

35-8M6002131

Водоотделительный топливный фильтр

35-8M0067337

Запасной элемент

Топливный фильтр

35-8M0067597

Элемент, квадратный

Термостат

8M0093480

Поликлиновый ремень

57-8M0093495

Генератор и рулевой механизм с усилителем

Комплект анодов

8M6002274

Блок

Масляный фильтр

35-8M0066483

Элемент

Комплект крыльчаток насоса для забортной воды

47-816814T

Дизельные двигатели 4.2L V8 TDI

Воздушный фильтр

35-8M6002552

Водоотделительный топливный фильтр

35-8M6002390

Термостат

8M0086400

Поликлиновый ремень

57-8M0093513

Генератор

Комплект анодов

8M6002274

Блок

Масляный фильтр

35-8M0066483

Элемент

Комплект крыльчаток насоса для забортной воды

47-816814T

Дизельные двигатели 6.7L (135/150 NA)

Воздушный фильтр

35-8M0106323

Сменная кассета

Водоотделительный топливный фильтр

35-8M0105781

Запасной элемент

Топливный фильтр

8M0106015

Сменная кассета

Термостат

8M0106193

Поликлиновый ремень

57-8M0105952

Генератор

Клиновой ремень

57-8M0110926

Рулевой механизм с усилителем

Анод

97-8M0112332

Масляный фильтр

35-8M0106058

Сменная кассета

Крыльчатка насоса забортной воды

8M0106368

Дизельные двигатели 6.7L (220 TC)

Воздушный фильтр

35-8M0106324

Сменная кассета

Водоотделительный топливный фильтр

35-8M0112241

Запасной элемент

Топливный фильтр

8M0106015

Сменная кассета

Термостат

8M0106193

Поликлиновый ремень

57-8M0105952

Генератор

Клиновой ремень

57-8M0110926

Рулевой механизм с усилителем

Анод

97-8M0112332

Масляный фильтр

35-8M0106058

Сменная кассета

Комплект крыльчаток насоса для забортной воды

47-816814T

Дизельные двигатели 6.7L (180/230/260/280 TCA)

Воздушный фильтр

35-8M0106324

Сменная кассета

Водоотделительный топливный фильтр

35-8M0105781

Запасной элемент

Топливный фильтр

8M0106015

Сменная кассета

Термостат

8M0106193

Поликлиновый ремень

57-8M0105952

Генератор

Клиновой ремень

57-8M0110926

Рулевой механизм с усилителем

Анод

97-8M0112332

Масляный фильтр

35-8M0106058

Сменная кассета

Комплект крыльчаток насоса для забортной воды

47-816814T

Поворотно-откидная колонка Alpha

Ремонтный комплект крыльчаток водяного насоса

47-8M0100526

Комплект уплотнений

26-88397A 1

Корпус вед. вала

26-816575A 4

Картер редуктора

Комплект анодов

888756Q03

Алюминиевые аноды для использования в морской или пресной воде.

888755Q03

Магниеые аноды для применения только в пресной воде. Эксплуатация в морской воде запрещена.

Монтажный комплект привода

27-94996Q 2

Сильфоны троса реверса

74639A 2

Включает зажимы

Сильфоны карданного шарнира

816431A 1

Выхлопные сильфоны – Колоколообразный кожух

18654A 1

Комплект троса реверса

865436A03

Поворотно-откидные колонки Bravo

Комплект уплотнений

26-16709A 2

Корпус вед. вала

26-76868A04

Редуктор

Комплект анодов

888758Q02

Алюминиевые аноды для использования в морской или пресной воде.

888761Q03

Алюминиевые аноды для использования в морской или пресной воде.

888761Q04

Алюминиевые аноды для использования в морской или пресной воде.

Монтажный комплект привода

16755Q 1

Сильфоны троса реверса

74639A 2

Включает зажимы

Сильфоны карданного шарнира

8M0062406

Выхлопные сильфоны – Колоколообразный кожух

18654A 1

Комплект троса реверса

815471T 1

Оглавление

Масло для 2-тактных двигателей

Quicksilver	285
2-тактные подвесные многотопливные двигатели	287
Premium Plus TCW3	286
Масло Premium TCW3	285
Моторное масло для двигателей с прямым впрыском (DI)	287
Смесь Performance для 2-тактных подвесных гоночных двигателей	288
Таблица применений и артикулов	285

Масло и масляные фильтры Quicksilver для 4-тактных судовых двигателей 289

Высококачественное масло для 4-тактных двигателей Mercury	293
Масляные фильтры для 4-тактных подвесных двигателей Quicksilver/Mercury	295
Минеральное масло FCW® 10W30 для судовых двигателей	289
Минеральное масло FCW® 25W40 для судовых двигателей	290
Смесь синтетических масел для судовых двигателей FCW® 25W40	291
Смесь синтетических масел для судовых двигателей FCW® 25W50	292
Таблица объемов масла – 4-тактные подвесные двигатели	293
Таблица объемов масла – бензиновые двигатели с поворотнo-откидными колонками/бортовые двигатели	296
Таблица объемов масла – высокомошные бензиновые двигатели	298
Таблица применений и артикулов	289
Топливные фильтры MerCruiser – бензин	299

Масло Quicksilver для дизельных двигателей с поворотнo-откидными колонками/бортовых двигателей 301

SAE 15W40	301
SAE 5W30	301

Масляные фильтры для дизельных двигателей MerCruiser	303
Таблица артикулов	301
Таблица объемов масла – дизельные двигатели	302

Смазочные материалы

Quicksilver Powersports	305
Персональное судно (PWC)	305

Защита против коррозии Quicksilver . . 306

Охлаждающая жидкость двигателя и антифриз для водяного охлаждения Quicksilver 307

Уход и техническое обслуживание топливной системы Quicksilver . . 309

Присадка для топлива	309
Средство для очистки двигателя и топливной системы	309
Стабилизатор топлива	310

Трансмиссионное масло Quicksilver . . 312

Высокоэффективное трансмиссионное масло – SAE 90	314
Редукторная смазка для максимально мощных двигателей Mercury	316
Таблица артикулов	312
Таблица объемов трансмиссионного масла High Performance	315
Таблица объемов трансмиссионного масла Premium	313
Трансмиссионное масло Premium – SAE 80W90	312

Аксессуары для трансмиссионного масла Quicksilver 317

Смазки Quicksilver 318

Многофункциональная смазка	319
--------------------------------------	-----

Морская смазка 318
Смазка для узла двигателя. 319
Таблица смазок 319

Краски и отделочные материалы

Quicksilver 321
Краска для гребного винта 322
Подготовка поверхности и окончательная
отделка 323
Цвета Force 321
Цвета Mariner 321
Цвета Mercury 322

Жидкость для рулевого механизма

Quicksilver 324

**Технические продукты для узла
двигателя и его технического
обслуживания**

. 325
Клей и герметики 325
Смазочные материалы 325
Специальные продукты 325

**Технические инструменты и
аксессуары**

. 327
Гаечные ключи для масляного фильтра . . 329
Двухкорпусный насос 327
Демонстрационные стенды 327
Масляный насос картера и переходник . . 327
Смазочные шприцы 328

Масло для 2-тактных двигателей Quicksilver

Таблица применений и артикулов

Таблица применений масла для 2-тактных подвесных двигателей

ПРОДУКТ	Низк. мощн.: 2.5-30 л.с.	Средн. мощн.: 40-115 л.с.	Выс. мощн.: выше 115 л.с.	Любая мощность
	Карбюраторные или EFI	Карбюраторные или EFI	Карбюраторные или EFI	С прямым впрыском
Premium	*Хорошо	Хорошо	Не рекомендуется	Не рекомендуется
Premium Plus	Лучше	*Лучше	*Лучше	Лучше
Моторное масло (DI)	Отлично	Отлично	Отлично	*Отлично

Premium TCW3

Номер детали	Описание	Цена/упаковка
92-858021QB1	Пластиковые бутылки 1 л (33.8 унц.)	Цена рассчитывается отдельно, продается по 6 бутылок в коробке.
92-858022QB1	Пластиковые бутылки 4 л (1.06 галл.)	Цена рассчитывается отдельно, продается по 3 бутылки в коробке.
92-858023QB1	Пластиковые бутылки 10 л (2.64 галл.)	Цена рассчитывается отдельно, продается по 2 бутылки в коробке.
92-858024QB1	Канистра 55 галл. (208 л)	

Premium Plus TCW3

Номер детали	Описание	Цена/упаковка
92-858026QB1	Пластиковые бутылки 1 л (33.8 унц.)	Цена рассчитывается отдельно, продается по 6 бутылок в коробке.
92-858027QB1	Пластиковые бутылки 4 л (1.06 галл.)	Цена рассчитывается отдельно, продается по 3 бутылки в коробке.
92-858028QB1	Пластиковые бутылки 10 л (2.64 галл.)	Цена рассчитывается отдельно, продается по 2 бутылки в коробке.
92-858029QB1	Канистра 55 галл. (208 л)	

Моторное масло для двигателей с прямым впрыском (DI)

Номер детали	Описание	Цена/упаковка
92-858037QB1	Пластиковые бутылки 4 л (1.06 галл.)	Цена рассчитывается отдельно, продается по 6 бутылок в коробке.
92-858038QB1	Пластиковые бутылки 10 л (2.64 галл.)	Цена рассчитывается отдельно, продается по 2 бутылки в коробке.
92-858039Q01	Канистра 55 галл. (208 л)	

Смесь Performance для 2-тактных подвесных двигателей

Номер детали	Описание	Цена/упаковка
92-8M0078011	Пластиковые бутылки 3.78 л (1 галл. США)	Цена рассчитывается отдельно, продается по 3 бутылки в коробке

Масло Premium TCW3

Исключительная формула масел Quicksilver обеспечивает превосходную защиту для продления срока службы подвесных двигателей низкой мощности. Продолжительное использование масла Quicksilver® Premium для 2-тактных двигателей также помогает в следующем. • Предотвращает коррозию внутренних компонентов • Поддерживает максимально возможную производительность и надежность двигателя

Специальная формула, разработанная для использования в любую погоду, обеспечивает защиту при температуре до -25 °C (-13 °F).

Рекомендуется для использования в составе заранее подготовленных смесей для карбюраторных двигателей с низкой мощностью, например для подвесных моторов, двигателей частных катеров, снегоходов, мотоциклов и цепных пил.

Отвечает всем гарантийным требованиям и рекомендациям производителей по использованию масла TC-W3® в подвесных двигателях и двигателях гидроциклов.

Premium масло TC-W3 для 2-тактных подвесных двигателей



92-858021QB1

Цена определяется отдельно, продается в следующем объеме: 6 1L пластиковая бутылка Quicksilver Branded

Масло Premium TCW3



92-858022QB1

Цена определяется отдельно, продается в следующем объеме: 3 4L пластиковая бутылка Quicksilver Branded

Масло Premium TCW3



92-858023QB1

Цена определяется отдельно, продается в следующем объеме: 2
10L пластиковая бутылка
Quicksilver Branded

Масло Premium TCW3



92-858024QB1

208L бак
Quicksilver Branded

Premium Plus TCW3

Исключительная формула масел Quicksilver обеспечивает чрезвычайную защиту для подвесных двигателей средней и высокой мощности. Продолжительное использование этого масла:

- Обеспечивает прекрасную защиту от износа и коррозии, продлевая тем самым срок службы двигателя
- Снижает образование нагара, который ухудшает рабочие характеристики двигателя
- Поддерживает максимально возможную производительность и надежность двигателя

Рекомендуется для использования в двигателях средней и высокой мощности с электронным впрыском топлива (EFI), с впрыском масла или в карбюраторных, например в подвесных двигателях Mercury®, Mariner® и Force®, а также в двигателях Mercury Jet Drive® и Mercury Sport Jet®.

Отвечает всем гарантийным требованиям и рекомендациям производителей подвесных двигателей и частных катеров относительно использования масла TC-W3® или превосходит их.

Масло Premium Plus TCW3



92-858026QB1

Экстремальная защита. Исключительный морской дизайн для высокомоментных систем и тяжелых условий эксплуатации.
Цена определяется отдельно, продается в следующем объеме: 6
1L (33.8 жид. унц.) пластиковая бутылка
Quicksilver Branded

Масло Premium Plus TCW3



92-858027QB1

Цена определяется отдельно, продается в следующем объеме: 3
4L пластиковая бутылка
Quicksilver Branded

Масло Premium Plus TCW3



92-858028QB1

Цена определяется отдельно, продается в следующем объеме: 2
10L пластиковая бутылка
Quicksilver Branded

Масло Premium Plus TCW3



92-858029QB1

208L бак
Quicksilver Branded

Моторное масло для двигателей с прямым впрыском (DI)

Исключительная формула масел Quicksilver обеспечивает максимальную защиту для подвесных двигателей с прямым впрыском. Продолжительное использование этого масла: • Обеспечивает прекрасную защиту от износа и коррозии, продлевая тем самым срок службы двигателя • Снижает образование нагара, который ухудшает рабочие характеристики двигателя • Поддерживает максимально возможную производительность и надежность двигателя • Уменьшает образование копоти

Рекомендуется для использования в двухтактных двигателях с прямым впрыском, например Mercury OptiMax®.

Превосходит все гарантийные требования и рекомендации производителей подвесных двигателей относительно использования масла в двигателях с прямым впрыском.

Моторное масло для двигателей с прямым впрыском



92-858037QB1

Цена определяется отдельно, продается в следующем объеме: 3
4L пластиковая бутылка
Quicksilver Branded

Моторное масло для двигателей с прямым впрыском



92-858038QB1

Цена определяется отдельно, продается в следующем объеме: 2
10L пластиковая бутылка
Quicksilver Branded

Моторное масло для двигателей с прямым впрыском



92-858039Q01

208L (55 галл.) бак
Quicksilver Branded

2-тактные подвесные многотопливные двигатели

Масло специального назначения для многотопливных двигателей, таких как JP OptiMax

Многотопливное масло для 2-тактных двигателей и моторное масло



92-8M0115475

Многотопливное масло для 2-тактных двигателей и масло для подвесных двигателей для двигателей Mercury DSI.
9.46L (2.5 галл.) бутылка
Mercury Branded

Масло для 2-тактных двигателей Quicksilver

Масло для 2-тактных двигателей Quicksilver

Масло для JP OptiMax



92-858092A01

Многотопливный двигатель JP OptiMax

Цена определяется отдельно, продается в следующем объеме: 2

9.46L (2.5 галл.) бутылка

Mercury Branded

Масло для JP OptiMax



92-858093A01

Многотопливный двигатель JP OptiMax

208 L (55 галл.) бак

Mercury Branded

Смесь Performance для 2-тактных подвесных гоночных двигателей

Специально создана для высокомоощных и гоночных двигателей. Обеспечивает дополнительную защиту при высокой рабочей температуре, которая возникает, когда двигатель работает на высоких оборотах в течение длительного периода времени.

Высококачественное масло для двухтактных двигателей



92-8M0078011

Цена определяется отдельно, продается в следующем объеме: 3

3.78 liters (1 галл.) бутылка

Mercury Branded

Масло и масляные фильтры Quicksilver для 4-тактных судовых двигателей

Таблица применений и артикулов

Таблица применений масла для 4-тактных судовых двигателей

Продукт	Четырехтактные подвесные			Бензиновые поворотные/откидные колонки/бортовые двигатели	
	НИЗК. МОЩН. – от 2.5 л.с. до 60 л.с.	СРЕДН. МОЩН. – от 75 л.с. до 115 л.с.	Более 115 л.с. (не Verado)	Некатализированный двигатель	Катализированный двигатель
Минеральное масло 10W30	Хорошо(1)	Хорошо(1)	Хорошо(1)	Не рекомендуется	Не рекомендуется
Минеральное масло 25W40	Хорошо	Хорошо	Хорошо	Хорошо(2)	Хорошо(2)
Смесь синтетических масел 25W40	Отлично	Отлично	Отлично	Отлично(2)	Отлично(2)

(1) *10W30 рекомендуется для определенных рабочих температур и установок с ручным запуском; см. руководство по эксплуатации/руководство для владельцев.

(2) **25W50 рекомендуется для определенных условий эксплуатации и для высокомоментных лодок; см. руководство по эксплуатации/руководство пользователя.

Минеральное масло FCW® 10W30 для судовых двигателей

Номер детали	Описание	Цена/упаковка
92-8M0086220	Пластиковые бутылки 1 л (33.8 унц.)	Цена рассчитывается отдельно, продается по 6 бутылок в коробке.
92-8M0086221	Пластиковые бутылки 4 л (1.06 галл.)	Цена рассчитывается отдельно, продается по 3 бутылки в коробке.
92-8M0086222	Канистра 55 галл. (208 л)	

Минеральное масло FCW® 25W40 для судовых двигателей

Номер детали	Описание	Цена/упаковка
92-8M0086223	Пластиковые бутылки 1 л (33.8 унц.)	Цена рассчитывается отдельно, продается по 6 бутылок в коробке.
92-8M0086224	Пластиковые бутылки 4 л (1.06 галл.)	Цена рассчитывается отдельно, продается по 3 бутылки в коробке.
92-8M0086225	Канистра 55 галл. (208 л)	

Смесь синтетических масел для судовых двигателей FCW® 25W40

Номер детали	Описание	Цена/упаковка
92-8M0086226	Пластиковые бутылки 1 л (33.8 унц.)	Цена рассчитывается отдельно, продается по 6 бутылок в коробке.
92-8M0086227	Пластиковые бутылки 4 л (1.06 галл.)	Цена рассчитывается отдельно, продается по 3 бутылки в коробке.
92-8M0086228	Канистра 55 галл. (208 л)	

Смесь синтетических масел для судовых двигателей FCW® 25W50

Номер детали	Описание	Цена/упаковка
92-8M0096256	Пластиковые бутылки объемом 1 L (1.06 кварт.)	Цена рассчитывается отдельно, продается по 6 бутылок в коробке.
92-858084QE1	Пластиковые бутылки 4 л (1.06 галл.)	Цена рассчитывается отдельно, продается по 3 бутылки в коробке.
92-858119QE1	Канистра 55 галл. (208 л)	

Минеральное масло FCW® 10W30 для судовых двигателей

В морских условиях новейшее масло для 4-тактных двигателей Quicksilver превосходит обычные автомобильные масла, поскольку оно содержит комплекс присадок, специально разработанных для судовых двигателей. НОВОЕ минеральное масло для 4-тактных двигателей теперь одобрено для использования во всех подвесных двигателях; ранее этому требованию соответствовала только наша смесь синтетических масел. 3 момента, о которых надо знать: • Для использования во всех 4-тактных судовых двигателях - Масла для 4-тактных двигателей с новой формулой одобрены разработчиками для определенных 4-тактных судовых двигателей. Это масло превосходит все требования отрасли к маслам для 4-тактных судовых двигателей, включая FC-W и FC-W, совместимое с катализатором. Кроме того, все масла 10W30 и 25W40 теперь полностью совместимы с катализатором FC-W. • Двигатель Flagship и защита от коррозии – Уникальная сила и способность удерживать вязкость, а также непревзойденная защита от коррозии и износа • Самое рекомендуемое масло для судовых двигателей – более 5 лет разработки крупнейшим производителем судовых двигателей в мире.

10W30 рекомендуется для определенных рабочих температур и установок с ручным запуском.

Масло для судовых двигателей 10W30



92-8M0086220

Цена определяется отдельно, продается в следующем объеме: 6 1L (32.0 fl oz) пластиковая бутылка Quicksilver Branded

Не все перечисленные детали доступны на рынках Европы, СНГ, Африки и Ближнего Востока. Для получения дополнительной информации обратитесь в местный офис Mercury, Mariner, MerCruiser или Quicksilver.

Масло и масляные фильтры Quicksilver для 4-тактных судовых двигателей

Масло для судовых двигателей 10W30



92-8M0086221

Цена определяется отдельно, продается в следующем объеме: 3 4L (1.06 галл. США) пластиковая бутылка
Quicksilver Branded

Масло для судовых двигателей 10W30



92-8M0086222

208L (55 галл. США) бак
Quicksilver Branded

Минеральное масло FCW® 25W40 для судовых двигателей

В морских условиях новейшее масло для 4-тактных двигателей Quicksilver превосходит обычные автомобильные масла, поскольку оно содержит комплекс присадок, специально разработанных для судовых двигателей.

3 момента, о которых надо знать:

- Для использования во всех 4-тактных судовых двигателях – масла для 4-тактных двигателей с новой формулой одобрены разработчиками для всех 4-тактных судовых двигателей, включая: подвесные двигатели, двигатели MerCruiser, двигатели высокой производительности, кормовые и стационарные двигатели. Это масло превосходит все требования отрасли к маслам для 4-тактных судовых двигателей, включая FC-W и FC-W, совместимое с катализатором. • Двигатель Flagship и защита от коррозии - Уникальная сила и способность удерживать вязкость, а также непревзойденная защита от коррозии и износа. • Самое рекомендуемое масло для судовых двигателей - Более 5 лет разработки крупнейшим производителем судовых двигателей в мире.

25W40 рекомендовано для всех судовых двигателей.

Масло 25W40 для судовых двигателей



92-8M0086223

Цена определяется отдельно, продается в следующем объеме: 6 1 л (32 жид. унц.) пластиковая бутылка
Quicksilver Branded

Масло 25W40 для судовых двигателей



92-8M0086224

Цена определяется отдельно, продается в следующем объеме: 3 4L (1.06 галл. США) пластиковая бутылка
Quicksilver Branded

Масло 25W40 для судовых двигателей



92-8M0121914

Масло 25W40 для 4-тактных судовых двигателей
60 л (15,85 галл. США) бак
Quicksilver Branded

Масло 25W40 для судовых двигателей



92-8M0086225

208L (55 галл. США) бак
Quicksilver Branded

Смесь синтетических масел для судовых двигателей FCW® 25W40

В морских условиях новейшее масло для 4-тактных двигателей Quicksilver превосходит обычные автомобильные масла, поскольку оно содержит комплекс присадок, специально разработанных для судовых двигателей.

3 момента, о которых надо знать:

- Для использования во всех 4-тактных судовых двигателях – масла для 4-тактных двигателей с новой формулой одобрены разработчиками для всех 4-тактных судовых двигателей, включая: подвесные двигатели, двигатели MerCruiser, двигатели высокой производительности, кормовые и стационарные двигатели. Это масло превосходит все требования отрасли к маслам для 4-тактных судовых двигателей, включая FC-W и FC-W, совместимое с катализатором. • Двигатель Flagship и защита от коррозии – Уникальная сила и способность удерживать вязкость, а также непревзойденная защита от коррозии и износа • Самое рекомендуемое масло для судовых двигателей – более 5 лет разработки крупнейшим производителем судовых двигателей в мире.

Смесь синтетических масел 25W40 рекомендована для всех судовых двигателей (ЛУЧШИЙ выбор).

Смесь моторных синтетических морских масел 25W40



92-8M0086226

Цена определяется отдельно, продается в следующем объеме: 6
1L (32 унц.) пластиковая бутылка
Quicksilver Branded

Смесь моторных синтетических морских масел 25W40



92-8M0086227

Цена определяется отдельно, продается в следующем объеме: 3
4L (1,06 галл. США)
Quicksilver Branded

Масло и масляные фильтры Quicksilver для 4-тактных судовых двигателей

Смесь моторных синтетических морских масел 25W40



92-8M0086228

208L (55 галл. США) бак
Quicksilver Branded

Смесь синтетических масел для судовых двигателей FCW® 25W50

Масло 25W50 часто рекомендуется для гоночных двигателей. Это высокоэффективное масло обеспечивает максимальное качество смазки вашего судового двигателя. Это масло:

- Сохраняет вязкость в самых экстремальных условиях эксплуатации, таких как
- Гонки: использование двигателя при максимальной мощности и температуре
- Водные виды спорта с использованием буксира и рыбалка: переход от максимальных оборотов двигателя к низкому или холостому ходу
- Защищает от образования нагара и осадков

• Превосходит требования сертификации NMMA относительно защиты от коррозии

Рекомендуется для использования с подвесными двигателями Verado® и другими лодочными двигателями высокой производительности

Превосходит гарантийные требования и рекомендации производителей относительно использования масла FCW® 25W50.

Смесь синтетических масел для подвесных двигателей 25W50



92-8M0096256

Высокоэффективное масло для 4-тактных судовых двигателей.
Цена определяется отдельно, продается в следующем объеме: 6
1L (1.06 кварт.) пластиковая бутылка
Quicksilver Branded

Смесь синтетических масел для подвесных двигателей 25W50



92-858084QE1

Цена определяется отдельно, продается в следующем объеме: 3
4L пластиковая бутылка
Quicksilver Branded

Смесь синтетических масел SAE 25W50



92-858119QE1

208L бак
Quicksilver Branded

Масло и масляные фильтры Quicksilver для 4-тактных судовых двигателей

Высококачественное масло для 4-тактных двигателей Mercury

Максимальная защита важна при достижении предела работы двигателя. Для гоночных, буксировочных спортивных лодок и катеров для рыбной ловли необходимо, чтобы двигатель работал даже в самых тяжелых условиях. При эксплуатации двигателя с большой выходной мощностью и при повышенной температуре, либо при частом переключении между высоким и низким числом оборотов, с переходом на холостой ход, моторное масло используется в максимально сложных условиях. Масло для четырехтактных двигателей Mercury Racing в таких условиях не подведет. Оно сохраняет вязкость, защищает от образования нагара и осадков, а также превосходит требования сертификации NMMA® относительно защиты от коррозии.

Рекомендуется для использования во всех четырехтактных двигателях Mercury Racing, включая: подвесные двигатели FormulaRace и Verado, а также поворотные-откидные колонки EFI с 525 по 1650.

Отвечает гарантийным требованиям и рекомендации производителей относительно использования масла для морских двигателей FC-W® или превосходит их.

Смесь синтетических высококачественных масел 25W50



92-8M0096727

Смесь синтетических моторных масел для 4-тактных двигателей 25W50

Цена определяется отдельно, продается в следующем объеме: 3

4L (1.06 US gal) бутылка

Mercury Branded

Таблица объемов масла – 4-тактные подвесные двигатели

Таблица объемов картерного масла и фильтров Quicksilver

Модель	Заметки к моделям	Диапазон годов	Емкость картера (метрич.)	Емкость картера (США)	Фильтрующая сетка
2.5/3.5 (четырёхтактные)		2006 - 2018	0.30L (300 мл)	0.31 кварт. (10 унц.)	Неприменимо
		2018			
4/5/6 (четырёхтактные)		1999 - 2018	0.45L (450 мл)	0.48 кварт. (15.2 унц.)	Неприменимо
8 (четырёхтактные)	232 см куб.	1995 - 2000	1.0L (1000 мл)	1.05 кварт. (35 унц.)	Неприменимо
8 (четырёхтактные)	323 см куб.	2001 - 2004	1.0L (1000 мл)	1.05 кварт. (35 унц.)	35-822626Q03
8 (четырёхтактные)	209 см куб.	2005 - 2018	0.80L (800 мл)	0.85 кварт. (27 унц.)	Неприменимо
9.9 (четырёхтактные)	232 см куб.	1995 - 1998	1.0L (1000 мл)	1.05 кварт. (35 унц.)	Неприменимо
9.9 (четырёхтактные)	323 см куб.	1999 - 2004	1.0L (1000 мл)	1.05 кварт. (35 унц.)	35-822626Q03
9.9 (четырёхтактные)	209 см куб.	2005 - 2018	0.80L (800 мл)	0.85 кварт. (27 унц.)	Неприменимо
15 (четырёхтактные)	323 см куб.	1998 - 2008	1.0L (1000 мл)	1.05 кварт. (35 унц.)	35-822626Q03
15 (четырёхтактный, (карбюраторные и EFI)		2008 - 2018	1.0L (1000 мл)	1.05 кварт. (35 унц.)	35-822626Q03
20 (четырёхтактный, (карбюраторные и EFI)		2008 - 2018	1.0L (1000 мл)	1.05 кварт. (35 унц.)	35-822626Q03
25 (четырёхтактные)	498 см куб., карб. модели	1998 - 2006	3.0L (3000 мл)	3.17 кварт. (106 унц.)	35-8M0065103
25 (четырёхтактные)	492 см куб., модели EFI	2006 - 2018	1.8L (1800 мл)	1.90 кварт. (63 унц.)	35-822626Q03
30 (четырёхтактные)	747 см куб.	1999 - 2005	3.0L (3000 мл)	3.17 кварт. (106 унц.)	35-8M0065103
30 (четырёхтактные)	492 см куб.	2006 - 2018	1.8L (1800 мл)	1.90 кварт. (63 унц.)	35-822626Q03
40 (четырёхтактные)	747 см куб., 3-цил.	1999 - 2018	3.0L (3000 мл)	3.17 кварт. (106 унц.)	35-8M0065103
40 (четырёхтактные)	996 см куб., 4-цил.	2001 - 2018	3.0L (3000 мл)	3.17 кварт. (106 унц.)	35-8M0065103
50 (четырёхтактные)	935 см куб., 4-цил.	1995 - 2000	3.0L (3000 мл)	3.17 кварт. (106 унц.)	35-8M0065103
50 (четырёхтактные)	996 см куб., 4-цил.	2001 - 2018	3.0L (3000 мл)	3.17 кварт. (106 унц.)	35-8M0065103

Не все перечисленные детали доступны на рынках Европы, СНГ, Африки и Ближнего Востока. Для получения дополнительной информации обратитесь в местный офис Mercury, Mariner, MerCruiser или Quicksilver.

Масло и масляные фильтры Quicksilver для 4-тактных судовых двигателей

Модель	Заметки к моделям	Диапазон годов	Емкость картера (метрич.)	Емкость картера (США)	Фильтрующая сетка
60 (четырёхтактные)	996 см куб., 4 цили.	2001 - 2018	3.0L (3000 мл)	3.17 кварт. (106 унц.)	35-8M0065103
75 (четырёхтактные)	Карбюраторные	2000 - 2005	5.0L (5000 мл)	5.28 кварт. (176 унц.)	35-8M0065103
75 (четырёхтактные)	EFI, с/н 1B366822 и ниже	2006	4.5L (4500 мл)	4.80 кварт. (160 унц.)	35-8M0065103
75 (четырёхтактные)	EFI, 1B366823-2B094995, 1.7L	2006 - 2014	5.0L (5000 мл)	5.28 кварт. (176 унц.)	35-877761Q01
Четырёхтактные 75/80	EFI, 2B094996 и выше, 2.1L	2014 - 2018	5.2 литра (5200 мл)	5.5 кварт. (176 унц.)	35-8M0065103
90 (четырёхтактные)	Карбюраторные	2000 - 2005	5.0L (5000 мл)	5.28 кварт. (176 унц.)	35-8M0065103
90 (четырёхтактные)	EFI, с/н 1B366822 и ниже	2006	4.5L (4500 мл)	4.80 кварт. (160 унц.)	35-8M0065103
90 (четырёхтактные)	EFI, 1B366823-2B094995, 1.7L	2006 - 2014	5.0L (5000 мл)	5.28 кварт. (176 унц.)	35-877761Q01
Четырёхтактные 90/100	EFI, 2B094996 и выше, 2.1L	2014 - 2018	5.2 литра (5200 мл)	5.5 кварт. (176 унц.)	35-8M0065103
115 (четырёхтактные)	EFI, с/н 1B366822 и ниже	2001 - 2006	5.0L (5000 мл)	5.28 кварт. (176 унц.)	35-8M0065103
115 (четырёхтактные)	EFI, 1B366823-2B094995, 1.7L	2006 - 2014	5.0L (5000 мл)	5.28 кварт. (176 унц.)	35-877761Q01
115 (четырёхтактные)	EFI, 2B094996 и выше, 2.1L	2014 - 2018	5.2 литра (5200 мл)	5.5 кварт. (176 унц.)	35-8M0065103
150 (четырёхтактные)	Электронный впрыск топлива (EFI)	2011 - 2018	6.0L (6000 мл)	6.34 кварт. (211 унц.)	35-877761Q01
135 (Verado)	4-цил.	2006 - 2018	6.0L (6000 мл)	6.34 кварт. (211 унц.)	35-877767Q01
150 (Verado)	4-цил.	2006 - 2018	6.0L (6000 мл)	6.34 кварт. (211 унц.)	35-877767Q01
175 (Verado)	4-цил.	2006 - 2018	6.0L (6000 мл)	6.34 кварт. (211 унц.)	35-877767Q01
200 (Verado)	4-цил.	2007 - 2018	6.0L (6000 мл)	6.34 кварт. (211 унц.)	35-877767Q01
225 (четырёхтактные)	Электронный впрыск топлива (EFI)	2003 - 2006	6.0L (6000 мл)	6.34 кварт. (211 унц.)	35-822626Q15
200 (Verado)	6-цил.	2005 - 2018	7.0L (7000 мл)	7.40 кварт. (246 унц.)	35-877769Q01
225 (Verado)	6-цил.	2005 - 2018	7.0L (7000 мл)	7.40 кварт. (246 унц.)	35-877769Q01
250 (Verado)	6-цил.	2005 - 2018	7.0L (7000 мл)	7.40 кварт. (246 унц.)	35-877769Q01
275 (Verado)	6-цил.	2005 - 2018	7.0L (7000 мл)	7.40 кварт. (246 унц.)	35-877769Q01
300 (Verado)	6-цил.	2007 - 2018	7.0L (7000 мл)	7.40 кварт. (246 унц.)	35-877769Q01
350/400R Verado	6-цил.	2015 - 2018	7.0L (7000 мл)	7.40 кварт. (246 унц.)	35-877769Q01

Масляные фильтры для 4-тактных подвесных двигателей Quicksilver/Mercury

Масляный фильтр четырехтактного подвесного двигателя



35-822626Q03

Сменные навинчивающиеся фильтрующие сетки для четырехтактных подвесных двигателей.

Подходит к двигателям Mercury/Mariner на 8/9,9 л.с. Подвесной четырехтактный (323 куб. см), 15/20 л.с. Подвесной четырехтактный карбюраторный, подвесной четырехтактный 15/20 л.с. EFI, 0R833820 и выше, а также 25/30 л.с. Подвесной четырехтактный EFI (MY2006 и новее).

Quicksilver Branded, Коробка Упаковано и готово к продаже.

Масляный фильтр четырехтактного подвесного двигателя



35-8M0065103

Сменные навинчивающиеся фильтрующие сетки для четырехтактных подвесных двигателей.

Подходит к двигателям Mercury/Mariner на 25 л.с. (четырёхтактные карб., 2006 г.в. и ранее), 30 л.с. (четырёхтактные, 3-цил., 2005 г.в. и ранее), ко всем двигателям на 40-60 л.с. (четырёхтактные подвесные, 1998 г.в. и новее), ко всем двигателям на 75-115 л.с. (четырёхтактные подвесные, USA 1B366822 и ранее), а также ко всем двигателям на 75-115 л.с. (четырёхтактные подвесные, USA 2B094996 и выше).

Цена определяется отдельно, продается в следующем объеме: 6 Quicksilver Branded, Коробка Упаковано и готово к продаже.

Масляный фильтр четырехтактного подвесного двигателя



35-877761Q01

Сменная навинчивающаяся фильтрующая сетка.

Подходит к двигателям Mariner на 75/90/115 л.с. (четырёхтактные подвесные, USA 1B366823-2B094995, 1731 см куб.) и 150 л.с. (четырёхтактные подвесные EFI).

Quicksilver Branded, Коробка Упаковано и готово к продаже.

Масляный фильтр четырехтактного подвесного двигателя



35-877767Q01

Сменная навинчивающаяся фильтрующая сетка. Заменяет масляный фильтр серии 896546.

Подходит к двигателям мощностью 135/150/175/200 л.с. (однорядные 4-цил. подвесные Verado).

Quicksilver Branded, Коробка Упаковано и готово к продаже.

Масляный фильтр четырехтактного подвесного двигателя



35-877769Q01

Сменная навинчивающаяся фильтрующая сетка. Заменяет масляный фильтр серии 883701.

Подходит к двигателям на 200/225/250/275/300/350/400R л.с. (рядные 6-цил. подвесные Verado).

Quicksilver Branded, Коробка Упаковано и готово к продаже.

Масляный фильтр четырехтактного подвесного двигателя



35-822626Q15

Сменные навинчивающиеся фильтрующие сетки.

Подходят к двигателям Mercury/Mariner V-225 л.с. (четырёхтактные подвесные, V-6), а также заменяют фильтр 69J-13440-00-00 четырёхтактных подвесных двигателей Yamaha мощностью 225 л.с.

Quicksilver Branded

Масло и масляные фильтры Quicksilver для 4-тактных судовых двигателей

Комплект воронки для слива масла



91-892866A01

Позволяет направить сливаемое картерное масло мимо антикавитационной плиты.

Подходит к подвесным двигателям Verado L6 версии XL.

Таблица объемов масла – бензиновые двигатели с поворотно-откидными колонками/бортовые двигатели

Указанные только приблизительные объемы масла. ВСЕГДА определяйте точный требуемый объем масла с помощью измерительного шупа.

Емкость газового двигателя MerCruiser для заполнения маслом

Модель	Марка	куб. дюймы/ литры	Цил.	Диапазон годов	Диапазон # серий	Прибл. емкость маслосборника с новым фильтром(1)
MCM 60	Renault	68/1.1 л	I/L 4	1965 - 1968	1887079 - 2049044	2-3/4 кварт. США (2.6L)
MCM 80	Renault	80/1.3 л	I/L 4	1966 - 1969	2049045 - 2851423	5 кварт. США (4.7L)
MCM 90	Renault	96/1.6 л	I/L 4	1970 - 1972	2851424 - 3226957	5 кварт. США (4.7L)
MCM 110/120/ 2.5L	GM	153/2.5 л	I/L 4	1963 - 1989	1537370 - 0C853255	4 кварт. США (3.8L)
MCM 140/ 3.0L/LX	GM	181/3.0 л	I/L 4	1968 - 2018	2508261 и выше	4 кварт. США (3.8L)
MCM 470/165/170/ 3.7L	Mercury	224/3.7 л	I/L 4	1976 - 1989	4208730 и выше	5-1/2 кварт. США (5.2L)
MCM 485	Mercury	224/3.7 л	I/L 4	1980 - 1982	5685394 - 6218036	5-3/4 кварт. США (5.4L)
MCM 488/180/190/ 3.7LX	Mercury	224/3.7 л	I/L 4	1983 - 1989	6170297 и выше	6-1/2 кварт. США (6.1L)
MCM 140	GM	194/3.2 л	I/L 6	1963	1538930 - 1725960	5 кварт. США (4.7L)
MCM 160/165	GM	250/4.1 л	I/L 6	1967 - 1981	2048022 - 5813433	5 кварт. США (4.7L)
MCM 200	GM	292/4.8 л	I/L 6	1969	2453769 - 2712072	6 кварт. США (5.7L)
MCM 185 (4 барр.)	GM	229/3.8 л	V-6	1983 - 1984	6330183 - 6919655	4-1/2 кварт. США (4.3L)
MCM 175/185/205	GM	262/4.3 л	V-6	1985 - 1987	0A331455 - 0B773242	4-1/2 кварт. США (4.3L)
MCM 262 Mag EFI	GM	262/4.3 л	V-6	1996 - 1997	0F803800 - 0K999999	4-1/2 кварт. США (4.3L)
MCM 4.3L/LX/LH/LXH	GM	262/4.3 л	V-6	1988 - 2001	0B773243 - 0M299999	4-1/2 кварт. США (4.3L)
MCM 4.3L EFI	GM	262/4.3 л	V-6	1998 - 2001	0L012009 - 0M299999	4-1/2 кварт. США (4.3L)
MCM 4.3L и MPI	GM	262/4.3 л	V-6	2002 - 2018	0M300000 и выше	4 кварт. США (3.8L)
MCM 888	Ford	302/4.9 л	V-8	1971 - 1977	3108723 - 4887829	6 кварт. США (5.7L)
MCM/MIE 225	Ford	302/4.9 л	V-8	1973 - 1974	3385721 - 4176999	6 кварт. США (5.7L)
MCM/MIE 215	Ford	302/4.9 л	V-8	1970 - 1972	2781153 - 3563181	7 кварт. США (6.6L)
MCM 190	GM	283/4.6 л	V-8	1963 - 1964	1564539 - 1730903	5 кварт. США (4.7L)
MCM 228	GM	305/5 л	V-8	1977 - 1978	4765100 - 5170008	5 кварт. США (4.7L)
MCM 200/ 5.0L/898	GM	305/5 л	V-8	1977 - 1995	4762210 - 0F600999	5 кварт. США (4.7L)
MCM 228/230/ 5.0LX	GM	305/5 л	V-8	1979 - 1995	5170009 - 0F600999	5-1/2 кварт. США (5.2L)
MCM 5.0L и EFI	GM	305/5 л	V-8	1998 - 2002	0L012052 - 0M299999	5-1/2 кварт. США (5.2L)

Масло и масляные фильтры Quicksilver для 4-тактных судовых двигателей

Модель	Марка	куб. дюймы/ литры	Цил.	Диапазон лет	Диапазон # серий	Прибл. емкость маслосборника с новым фильтром(1)
MCM 5.0L и MPI	GM	305/5 л	V-8	2002 - 2018	0M300000 и выше	4-1/2 кварт. США (4.25L)
MIE 198/228/230/ 5.0L	GM	305/5 л	V-8	1977 - 1988	4762210 - 0B788151	6 кварт. США (5.7L)
MCM 225	GM	327/5.4 л	V-8	1963 - 1966	1539620 - 2278646	5 кварт. США (4.7L)
MCM 225/250	GM	327/5.4 л	V-8	1967 - 1969	2278647 - 2694014	7 кварт. США (6.6L)
MIE 225/250	GM	327/5.4 л	V-8	1968	2278647 - 2694014	6 кварт. США (5.7L)
MCM 250/255	GM	350/5.7 л	V-8	1975 - 1977	4175500 - 4908849	5 кварт. США (4.7L)
MCM 260/ 5.7L/LX и EFI	GM	350/5.7 л	V-8	1978 - 2002	4908850 - 0M299999	5-1/2 кварт. США (5.2L)
MCM 350 Mag, EFI и MPI	GM	350/5.7 л	V-8	1986 - 2002	0A635178 - 0M299999	5-1/2 кварт. США (5.2L)
MCM 350 Mag и MPI	GM	350/5.7 л	V-8	2002 - 2018	0M300000 и выше	4-1/2 кварт. США (4.25L)
MCM 5.7L	GM	350/5.7 л	V-8	2002 - 2018	0M300000 и выше	4-1/2 кварт. США (4.25L)
MIE 255/260/ 5.7L	GM	350/5.7 л	V-8	1975 - 1993	4175500 - 0D839999	6 кварт. США (5.7L)
MIE 5.7L и EFI	GM	350/5.7 л	V-8	1993 - 1997	0D840000 - 0K999999	4 кварт. США (3.8L)
MIE 5.7L/ 350 Mag MPI	GM	350/5.7 л	V-8	1998 - 2002	0L002003 - 0M299999	5-1/2 кварт. США (5.2L)
MIE 5.7L/ 350 Mag MPI	GM	350/5.7 л	V-8	2002 - 2018	0M300000 и выше	4-1/2 кварт. США (4.25L)
Ski 5.7L	GM	350/5.7 л	V-8	1985 - 1989	0A338553 - 0C756666	4 кварт. США (3.8L)
Ski 5.7L/ 350 Mag и MPI	GM	350/5.7 л	V-8	1990 - 1997	0C756667 - 0K999999	5 кварт. США (4.7L)
Ski 5.7L/ 350 Mag MPI	GM	350/5.7 л	V-8	1998 - 2002	0L002005 - 0M299999	5-1/2 кварт. США (5.2L)
Ski 5.7L/ 350 Mag MPI	GM	350/5.7 л	V-8	2002 - 2018	0M300000 и выше	4-1/2 кварт. США (4.25L)
Black Scorpion Ski (Gen+)	GM	350/5.7 л	V-8	1996 - 1997	0F800000 - 0K999999	5 кварт. США (4.7L)
Black Scorpion Ski (Gen+)	GM	350/5.7 л	V-8	1998 - 2001	0L002500 - 0M391599	5-1/2 кварт. США (5.2L)
Black Scorpion Ski (Gen+)	GM	350/5.7 л	V-8	2003 - 2018	0M391600 и выше	4-1/2 кварт. США (4.25L)
MCM 233/255	Ford	351/5.8 л	V-8	1973 - 1977	3258728 - 4902304	5 кварт. США (4.7L)
MIE 233/255	Ford	351/5.8 л	V-8	1973 - 1976	3258728 - 4775784	7 кварт. США (6.6L)
MX 6.2L MPI	GM/Mercury	377/6.2 л	V-8	2000 - 2002	0L680003 - 0M299999	5-1/2 кварт. США (5.2L)
MX 6.2L MPI	GM/Mercury	377/6.2 л	V-8	2002 - 2018	0M300000 и выше	4-1/2 кварт. США (4.25L)
MX 6.2L MPI MIE	GM/Mercury	377/6.2 л	V-8	1999 - 2002	0L670000 - 0M299999	5-1/2 кварт. США (5.2L)
MX 6.2L MPI MIE и Ski	GM/Mercury	377/6.2 л	V-8	2002 - 2018	0M300000 и выше	4-1/2 кварт. США (4.25L)
MX 6.2L Bk Scorpion Ski	GM/Mercury	377/6.2 л	V-8	2001 - 2003	0L670015 - 0M391599	5-1/2 кварт. США (5.2L)
MX 6.2L Bk Scorpion Ski	GM/Mercury	377/6.2 л	V-8	2003 - 2018	0M391750 и выше	4-1/2 кварт. США (4.25L)
MCM 325	GM	427/7 л	V-8	1969 - 1972	2278747 - 3780449	8 кварт. США (7.6L)
MIE 325	GM	427/7 л	V-8	1968 - 1974	2278747 - 3780449	7 кварт. США (6.6L)
MCM 330	GM	454/7.4 л	V-8	1977 - 1981	4623115 - 6083144	6 кварт. США (5.7L)
MCM 330 и 454 Mag Alpha	GM	454/7.4 л	V-8	1982 - 1988	6083145 - 0B785148	7 кварт. США (6.6L)
MCM 7.4L и 454 Mag	GM	454/7.4 л	V-8	1988 - 1991	0B771113 - 0D603117	8 кварт. США (7.6L)
MCM 7.4L/LX и 454 Mag, EFI и MPI	GM	454/7.4 л	V-8	1992 - 2001	0D603118 - 0M024999	7 кварт. США (6.6L)
MIE 330	GM	454/7.4 л	V-8	1977 - 1980	4623115 - 5889913	7 кварт. США (6.6L)
MIE 340/ 7.4L с трансм. Borg Warner	GM	454/7.4 л	V-8	1981 - 1992	5889914 - 0D715493	7 кварт. США (6.6L)
MIE 7.4L с трансм. Hurth	GM	454/7.4 л	V-8	1988 - 1992	0C391564 - 0D715493	8 кварт. США (7.6L)
MIE 7.4L и 454 Mag MPI	GM	454/7.4 л	V-8	1992 - 2001	0D715494 - 0L674613	7 кварт. США (6.6L)
Ski 454 Mag EFI и MPI	GM	454/7.4 л	V-8	1995 - 1997	0F215800 - 0K999999	7 кварт. США (6.6L)
MCM 390	GM	482/7.9 л	V-8	1969 - 1970	2781129 - 3042731	8 кварт. США (7.6L)
MIE 390	GM	482/7.9 л	V-8	1969 - 1970	2781129 - 2825059	7 кварт. США (6.6L)
MCM 496 Mag и HO	GM	496/8.1 л	V-8	2001 - 2018	0M025000 и выше	9 кварт. США (8.5L)
MIE 8.1S Horizon и HO	GM	496/8.1 л	V-8	2001 - 2018	0M026000 и выше	9 кварт. США (8.5L)

Не все перечисленные детали доступны на рынках Европы, СНГ, Африки и Ближнего Востока. Для получения дополнительной информации обратитесь в местный офис Mercury, Mariner, MerCruiser или Quicksilver.

Масло и масляные фильтры Quicksilver для 4-тактных судовых двигателей

Модель	Марка	куб. дюймы/ литры	Цил.	Диапазон годов	Диапазон # серий	Прибл. емкость маслосборника с новым фильтром(1)
MCM 502 Mag	GM	502/8.2 л	V-8	1990 - 1992	0C878221 - 0D824588	8 кварт. США (7.6L)
MCM 502 Mag, EFI и MPI	GM	502/8.2 л	V-8	1992 - 2001	0D824589 - 0M024999	7 кварт. США (6.6L)
MCM 8.2 Mag	GM	502/8.2 л	V-8	2010 - 2018	1A350340 и выше	7 кварт. США (6.6L)
MIE 8.2L	GM	502/8.2 л	V-8	1990 - 1996	0C878221 - 0F819619	8 кварт. США (7.6L)
MIE 8.2L MPI	GM	502/8.2 л	V-8	1996 - 2001	0F819620 - 0L674200	7 кварт. США (6.6L)
MIE 8.2	GM	502/8.2 л	V-8	2010 - 2018	1A350802 и выше	7 кварт. США (6.6L)

(1) Приблизительное значение. ВСЕГДА определяйте точный требуемый объем масла с помощью измерительного щупа.

Таблица объемов масла – высокомоментные бензиновые двигатели

Указанные только приблизительные объемы масла. ВСЕГДА определяйте точный требуемый объем масла с помощью измерительного щупа.

Емкость высокомоментного газового двигателя MerCruiser для заполнения маслом

Модель	куб. дюймы/ литры	Цил.	Диапазон годов	Диапазон # серий	Прибл. емкость масл. сист. с новым фильтром (1)
270	350/5.7 л	V-8	1969 - 1972	2851074 - 3385720	7 кварт. США (6.6L)
270 MIE	350/5.7 л	V-8	1969 - 1972	2851074 - 3077735	6 кварт. США (5.7L)
280 TRS	350/5.7 л	V-8	1975 - 1976	4176250 - 4770199	6-1/2 кварт. США (6L)
300 Tempest	350/5.7 л	V-8	1985 - 1986	6668677 - 0B430367	6-1/2 кварт. США (6L)
320 (EFI)	350/5.7 л	V-8	1987 - 1989	0A543604 - 0C622418	6-1/2 кварт. США (6L)
377 Scorpion (пов.-отк. колонка)	377/6.2 л	V-8	2000 - 2018	0L416146 и выше	5 кварт. США (4.7L)
377 Scorpion Ski	377/6.2 л	V-8	1997 - 1998	0K000656 - 0L600314	5 кварт. США (4.7L)
370 TRS	454/7.4 л	V-8	1978 - 1987	4179554 - 0B714586	6 кварт. США (5.7L)
400 TRS (Cyclone)	454/7.4 л	V-8	1980 - 1986	4179554 - 0B457644	7 кварт. США (6.6L)
420	454/7.4 л	V-8	1987 - 1989	0A398941 - 0B622418	6 кварт. США (5.7L)
425	454/7.4 л	V-8	1990 - 1992	0B622419 - 0D725499	8 кварт. США (7.6L)
425 (Gen. V)	454/7.4 л	V-8	1992 - 1993	0D725500 - 0D937011	8 кварт. США (7.6L)
440 TRS (Cyclone)	454/7.4 л	V-8	1983 - 1986	4179554 - 0B485220	7 кварт. США (6.6L)
450 (Gen. V)	454/7.4 л	V-8	1995 - 1996	0F347100 - 0F347277	8 кварт. США (7.6L)
525 SC	454/7.4 л	V-8	1991 - 1992	0D456000 - 0D725808	8 кварт. США (7.6L)
525 SC (Gen. V)	454/7.4 л	V-8	1992 - 1999	0D763746 - 0L415623	8 кварт. США (7.6L)
460 TRS (Cyclone)	482/7.9 л	V-8	1983 - 1986	4179554 - 6181046	10 кварт. США (9.4L)
465	502/8.2 л	V-8	1990 - 1992	0C849992 - 0D725646	8 кварт. США (7.6L)
465 (Gen. V)	502/8.2 л	V-8	1992 - 1994	0D725647 - 0F213244	8 кварт. США (7.6L)
500 (Gen. V)	502/8.2 л	V-8	1994 - 1996	0F213293 - 0F745159	8 кварт. США (7.6L)
500 (Gen VI)	502/8.2 л	V-8	1997 - 1998	0F745195 - 0L001772	8 кварт. США (7.6L)
500 (Gen +)	502/8.2 л	V-8	1999	0L414639 - 0L601036	8 кварт. США (7.6L)
500 EFI	502/8.2 л	V-8	1999 - 2005	0L001477 и выше	7 кварт. США (6.6L)
575 SCi	502/8.2 л	V-8	2001	0L306696 - 0L307026	8 кварт. США (7.6L)
575 SCi	502/8.2 л	V-8	2000	0L601000 - 0L602090	8 кварт. США (7.6L)
575 SCi	502/8.2 л	V-8	2001 - 2005	0M050000 - 0M950526	8 кварт. США (7.6L)
600 SC	502/8.2 л	V-8	1991 - 1992	0D456489 - 0D456768	8 кварт. США (7.6L)
600 SC (Gen. V)	502/8.2 л	V-8	1992 - 2000	0D725676 и выше	8 кварт. США (7.6L)
500 Bulldog	540/8.9 л	V-8	1990 - 2001	0C577254 - 0M050281	12 кварт. США (11.3L)
575	540/8.9 л	V-8	1986 - 1992	0A677429 - 0D763716	7 кварт. США (6.6L)
800 SC (Gen. V)	572/9.4 л	V-8	1993 - 1998	0D763836 и выше	9 кварт. США (8.5L)
900 SC	542/8.9 л	V-8	1998 - 2000	0K999856 - 0L602069	11 кварт. США (10.5L)

Масло и масляные фильтры Quicksilver для 4-тактных судовых двигателей

Модель	куб. дюймы/ литры	Цил.	Диапазон годов	Диапазон # серий	Прибл. емкость масл. сист. с новым фильтром (1)
900 SC (сух. подд.)	542/8.9 л	V-8	2001 - 2018	0L306805 и выше	16 кварт. США (15.2L)

(1) Приблизительное значение. ВСЕГДА определяйте точный требуемый объем масла с помощью измерительного шупа.

Топливные фильтры MerCruiser – бензин

Благодаря надежной конструкции, толстым материалам и покраске высокого качества изнутри и снаружи, этот морской фильтр обеспечивает удивительную долговечность. Разработан для применения на море. Фильтр обладает преимуществами по сравнению со стандартными автомобильными фильтрами.

Масляный фильтр



35-883702Q

Подходит к моделям MCM V-6 с масляным фильтром в блоке двигателя. Не предназначены для двигателей V-6 с выносным масляным фильтром. Quicksilver Branded, Коробка Упаковано и готово к продаже.

Масляный фильтр



35-866340Q03

Подходит ко всем двигателям MCM/MIE GM, кроме моделей V-6, у которых масляный фильтр установлен на блоке двигателя. Также подходит к двигателям Mercury 4.5L и 6.2L.

Цена определяется отдельно, продается в следующем объеме: 6 Quicksilver Branded, Коробка Упаковано и готово к продаже.

Масляный фильтр



35-858004Q

Высокоэффективная, высококачественная синтетическая фильтрующая среда отделяет более 97% загрязняющих веществ в масле, против 78%, достигаемых в случае обычных бумажных фильтров.

Подходит ко всем двигателям MCM/MIE GM, кроме моделей V-6, у которых масляный фильтр установлен на блоке двигателя. Также подходит к двигателям Mercury 4.5L и 6.2L.

Quicksilver Branded, Коробка Упаковано и готово к продаже.

Масляный фильтр



35-8M0116378

Подходит ко всем двигателям MCM/MIE Ford

Quicksilver Branded, Коробка Упаковано и готово к продаже.

Масляный фильтр



35-16595Q

Подходит к двигателям GM V-8 MCM серии Hi-Performance 2006 г.в. и старше. Quicksilver Branded, Коробка Упаковано и готово к продаже.

Масло и масляные фильтры Quicksilver для 4-тактных судовых двигателей

Масляный фильтр



35-881126K01

10 микрон, синтетическая фильтрующая среда
Подходит к двигателям MCM GM V-8 серии Hi-Performance 2007 г. и новее, кроме следующих двигателей SCi: 600, 662 и 700 (с/н 0M953905-0M962240) и все 850, 1075 и 1200
Mercury Branded, Коробка Упаковано и готово к продаже.

Масляный фильтр



35-840634K01

Подходит к двигателям MCM Racing SCi: 600, 662 и 700 (с/н 0M953905-0M962240) и все 850, 1075 и 1200
Mercury Branded

Масляный фильтр Axius



35-881132T

Масляный фильтр гидросилителя рулевого механизма Axius
Подходит к двигателям MCM с рулевым механизмом Axius
Mercury Branded

Фильтр трансмиссионного масла



35-879312T25

Подходит к Scorpion 350 EC с трансмиссией ZF 45C
Mercury Branded

Масло Quicksilver для дизельных двигателей с поворотными-откидными колонками/ бортовых двигателей

Масло Quicksilver для дизельных двигателей с поворотными-откидными колонками/ бортовых двигателей

Масло Quicksilver для дизельных двигателей с поворотными-откидными колонками/ бортовых двигателей

Таблица артикулов

Масло для дизельных двигателей Quicksilver

Номер детали	Описание	Цена/упаковка
92-8M0096794	Пластиковые бутылки 4 л (1.06 галл.)	Цена рассчитывается отдельно, продается по 3 бутылки в коробке.
92-8M0096795	Канистра 208 л (55 галл.)	
92-8M0089690	Пластиковые бутылки 1 л (33.8 унц.)	Цена рассчитывается отдельно, продается по 6 бутылок в коробке.
92-8M0089691	Пластиковые бутылки 4 л (1.06 галл.)	Цена рассчитывается отдельно, продается по 3 бутылки в коробке.
92-8M0089692	Бак объемом 208 л (55 галл.)	

SAE 5W30

Оптимизирует работу двигателя в судовых условиях, так как стабильная формула категории «stay-in-grade» устойчива к тепловому пробою и окислению в экстремальных условиях эксплуатации. Использование этого масла: • Защищает системы анти-загрязнения • Увеличивает срок службы дизельных фильтров очистки от микрочастиц (DPF) • Обеспечивает прекрасную защиту от износа и коррозии, продлевая тем самым срок службы двигателя

Отвечает международным спецификациям ACEA C3 Отвечает требованиям производителей для: • Volkswagen® VW 501.00/507.00 • BMW® LL-04 • Mercedes-Benz® Одобрение MB 229.51 • Porsche® C30

Предназначается для двигателей с прямым впрыском и турбонагнетателем (TDI)

Полностью синтетическое моторное масло TDI 5W30



92-8M0089690

Цена определяется отдельно, продается в следующем объеме: 6 1 л (33.8 унц.) пластиковая бутылка
Quicksilver Branded

Полностью синтетическое моторное масло TDI 5W30



92-8M0089691

Цена определяется отдельно, продается в следующем объеме: 3 4L (1.06 галл.) пластиковая бутылка
Quicksilver Branded

Полностью синтетическое моторное масло TDI 5W30



92-8M0089692

208L (55 gal) бак
Quicksilver Branded

SAE 15W40

Защищает лучше стандартных автомобильных масел. Использование этого масла: • Обеспечивает прекрасную защиту от износа и коррозии, продлевая тем самым срок службы двигателя • Снижает образование копоти, отложений и загустевание масла • Предотвращает образование отложений грязи и налета

Отвечает требованиям API CH-4/CF-4/SJ или превосходит их.

Отвечает требованиям производителей или превосходит их для: • Дизельных двигателей Mercury® (без TDI) • Volvo® VDS® • Caterpillar® CD/TO-2 • Cummins® • Detroit Diesel® • Других дизельных двигателей

Масло для дизельных двигателей 15W40



92-8M0096794

Цена определяется отдельно, продается в следующем объеме: 3 4L пластиковая бутылка
Quicksilver Branded

Не все перечисленные детали доступны на рынках Европы, СНГ, Африки и Ближнего Востока. Для получения дополнительной информации обратитесь в местный офис Mercury, Mariner, MerCruiser или Quicksilver.

Масло Quicksilver для дизельных двигателей с поворотнo-откидными колонками/ бортовых двигателей

Масло для дизельных двигателей 15W40



92-8M0096795

208L бак

Quicksilver Branded

Таблица объемов масла – дизельные двигатели

Указанные только приблизительные объемы масла. ВСЕГДА определяйте точный требуемый объем масла с помощью измерительного щупа.

Емкость дизельного двигателя MerCruiser для заполнения маслом

Модель	куб. дюймы/ литры	Цил.	Диапазон годов	Диапазон # серий	Прибл. емкость маслосборника с новым фильтром
D1.7L DTI (Alpha)	103/1.7 л	I/L 4	2001 - 2018	0M055000 и выше	4.75 кварт. США (4.5 L)
SDI 40/50/60	116/1.9 л	I/L 4	2003 - 2012	Все - Все	4.75 кварт. США (4.5 L)
TDI 45/75	116/1.9 л	I/L 4	2003 - 2012	Все - Все	4.75 кварт. США (4.5 L)
QSD 2.0L 115/130/150/170	2.0L	I/L4	Все	Все - Все	5.5 кварт. США (5.2 л)
SDI 55/75	153/2.5 л	I/L 5	2002 - 2018	Все - Все	6.34 кварт. США (6 L)
TDI 100/120/140/150/165	153/2.5 л	I/L 5	2002 - 2018	Все - Все	6.34 кварт. США (6 L)
D2.8L D-Tronic (Bravo и MIE)	169/2.8 л	I/L 4	1997 - 2018	0K144109 и выше	8.45 кварт. США (8 L)
TDI 100/225/230/260/265	181/3.0 л	V-6	2006 - 2018	Все - Все	8.45 кварт. США (8 L)
D183 Turbo AC (Bravo и MIE)	183/3.0 л	I/L 5	1990 - 1993	0B993002 - 0D725151	9.5 кварт. США (9 L)
530 D-TA (Bravo и MIE)	183/3.0 л	I/L 5	1989 - 1993	0B993002 - 0D725151	9.5 кварт. США (9 L)
D3.0L (Bravo и MIE)	183/3.0 л	I/L 5	1994 - 1997	0D725152 и выше	9.5 кварт. США (9 L)
D219 Turbo AC (Bravo и MIE)	219/3.6 л	I/L 6	1990 - 1993	0B993002 - 0D850127	10.56 кварт. США (10 L)
636 D-TA (Bravo и MIE)	219/3.6 л	I/L 6	1989 - 1993	0B993002 - 0D850127	10.56 кварт. США (10 L)
D3.6L (Bravo и MIE)	219/3.6 л	I/L 6	1994 - 1997	0D850128 и выше	10.56 кварт. США (10 L)
D3.6L W (Bravo)(MCM)(Intl.)	219/3.6 л	I/L 6	1997	0K000001 и выше	10.56 кварт. США (10 L)
TDI 335/350/370	254/4.2 л	V-8	2009 - 2018	Все - Все	10 кварт. США (9.5 L)
D254 Turbo AC (Bravo и MIE)	254/4.2 л	I/L 6	1990 - 1993	0C849461 - 0D554731	12.68 кварт. США (12 L)
D4.2L (Bravo и MIE)	254/4.2 л	I/L 6	1994 - 1997	0D554732 и выше	12.68 кварт. США (12 L)
D4.2L D-Tronic (Bravo и MIE)	254/4.2 л	I/L 6	1997 - 2018	0K144114 и выше	12.68 кварт. США (12 L)
D4.2L LD	254/4.2 л	I/L6	1999 - 2018	0L344381 и выше	12.68 кварт. США (12 L)
7.3L (Bravo и MIE)	444/7.3 л	V-8	1994 - 1996	0F060000 и выше	12 кварт. США (11.3L)
D7.3L D-Tronic	444/7.3 л	V-8	1996 - 2001	0K095775 и выше	16-1/2 кварт. США (15.6 L)

(1) Приблизительное значение. ВСЕГДА определяйте точный требуемый объем масла с помощью измерительного щупа.

Масло Quicksilver для дизельных двигателей с поворотными/откидными колонками/ бортовых двигателей

Масло Quicksilver для дизельных двигателей с поворотными/откидными колонками/ бортовых двигателей

Масляные фильтры для дизельных двигателей MerCruiser

Фильтрующий элемент



882687

Подходят к дизельным двигателям 1.7L MS 120.

Масляный фильтр



35-895207

Диаметр – 3.25 дюйм. (83 мм)

Подходит к дизельным двигателям CMD D2.8L (170 и 200) (с/н 88010001 и выше). Также подходит к двигателям QSD 2.0 (ранняя версия), 2.8 и 4.2

Масляный фильтр



35-879312041

Диаметр 2.625" (67 мм)

Подходит к двигателям QSD 2.0 2008 г. и новее.

MCM ES 130 (с/н 88206399 и выше)
MCM ES 150 (с/н 88221799 и выше)
MCM ES 170 (с/н 88231000 и выше)
MIE EI 115 (с/н 88200499 и выше)
MIE EI 130 (с/н 88205099 и выше)
MIE EI 150 (с/н 88220299 и выше)
MIE EI 170 (с/н 88230000 и выше)

Масляный фильтр



35-19485

Подходит к дизельным двигателям моделей D2.8L E (с/н 88010000 и ниже), D3.0L (с/н 0D725460 и выше), D3.6L (с/н 0F306930 и выше), D4.2L (с/н 0F450250 и выше), модели D4.2L E, D183, D219, 530D-TA и 636D-TA.

Масляный фильтр



35-816168

Подходит к дизельным двигателям D3.0L (с/н 0D725152-0D725459), D3.6L (с/н 0D850128-0F306929) и D4.2L (с/н 0D554732-0F450249).

Масляный фильтр



35-8M0066483

Элемент

Подходит к дизельным двигателям 3.0L V6 и 4.2L V8 TDI

Масляный фильтр



35-805809T

Длина 5.5" (139.7 мм)

Подходит к дизельным двигателям D7.3L

Масло Quicksilver для дизельных двигателей с поворотнo-откидными колонками/ бортовых двигателей

Масляный фильтр



35-862889

Длина 7.5" (190.5 мм)

Подходит к дизельным двигателям MCM D7.3L D-tronic (с/н 0L050050-0L391832)

Смазочные материалы Quicksilver Powersports

Персональное судно (PWC)

Полностью синтетическое масло для персональных плавсредств с двухтактными двигателями Quicksilver Full Synthetic 2-Stroke Personal Watercraft Oil подходит для всех 2-тактных гидроциклов и спортивных лодок. Эта формула низкого уровня дыма/запаха обеспечивают чистоту двигателя. Продолжительное использование этого масла:

- Обеспечит выдающуюся защиту от износа и коррозии и поможет продлить срок службы двигателя
- Сведет к минимуму отложения углерода, снижающие производительность
- Сохранит максимальную производительность и надежность двигателя

Соответствует или превышает гарантийные требования производителей. Использование этой продукции не отменяет гарантий производителя.

Превосходит требования JASO FD и ISO EGD

Рекомендуется для использования во всех двухтактных двигателях персональных плавсредств. Может использоваться в системах впрыска масла и системах, использующих заранее приготовленную смесь.

Полностью синтетическое масло PWC для 2-тактных двигателей



92-8M0058907

Цена определяется отдельно, продается в следующем объеме: 6 946 мл (32 унц.) пластиковая бутылка
Quicksilver Branded

Полностью синтетическое масло PWC для 2-тактных двигателей



92-8M0058908

Цена определяется отдельно, продается в следующем объеме: 3 3.78L (1 галлон США) пластиковая бутылка
Quicksilver Branded

Защита против коррозии Quicksilver

Антикоррозийное средство



92-802878Q55

Corrosion Guard – это ингибитор ржавления, образующий водостойкий барьер на неокрашенных и окрашенных поверхностях.

Используется для предотвращения коррозии внешних компонентов привода, низко расположенных элементов, моторов и компонентов усилителя дифферента и других металлических поверхностей. Также препятствует дальнейшему распространению повреждений в зонах надреза или вспучивания. Не распылять на поверхностях, покрытых краской с защитой от биологического обрастания или биоцидной краской. Не распылять на приводных ремнях.

Цена определяется отдельно, продается в следующем объеме: 6

312 г (11 унц.) аэрозольный баллон

Quicksilver Branded

Кремнийорганический диэлектрический состав



92-823506 1

Защищает и выводит влагу из чехлов свечей зажигания, катушек и электрических переключателей.

227 г (8 унц.) тубик

Quicksilver Branded

Консервирующая смазка-спрей Storage Seal



92-8M0121972

Уплотнения для консервации Quicksilver создают защитный барьер для предотвращения коррозии на внутренних металлических поверхностях. Обеспечивает смазку цилиндров и защищает от повреждений цилиндр и поршень при пуске двигателя после хранения.

Используется во всех 2- и 4-тактных бензиновых двигателях с карбюратором или впрыском топлива, в том числе в легковых и грузовых автомобилях, мотоциклах, вездеходах, снегоходах, морских судах, газонокосилках, цепных пилах, цепных режущих машинах и снегоочистителях. Безопасно для двигателей с катализатором.

Цена определяется отдельно, продается в следующем объеме: 12

340 г (12 унц.) аэрозольный баллон

Quicksilver Branded

Консервирующая смазка-спрей Storage Seal



92-802879Q 1

Цена определяется отдельно, продается в следующем объеме: 2

3.78L (1 галл. США) пластиковая бутылка

Quicksilver Branded

Охлаждающая жидкость двигателя и антифриз для водяного охлаждения Quicksilver

Охлаждающая жидкость двигателя и антифриз для водяного охлаждения Quicksilver

Охлаждающая жидкость для судовых двигателей



92-8M0117687

Присадки обеспечивают защиту от коррозии и образования окислы. Предварительно смешанный состав с низким содержанием силикатов предотвращает загустевание силикатов. Защищает до температуры -38 град. C (-33 град. F).

Для газовых и дизельных двигателей МСМ/МІЕ с замкнутой системой охлаждения.

Цена определяется отдельно, продается в следующем объеме: 3

4L (1.057 галл. США) пластиковая бутылка

Quicksilver Branded

Охлаждающая жидкость/антифриз длительного срока службы



92-877770Q 1

Обеспечивает защиту и продлевает срок службы закрытых систем охлаждения. Средство рассчитано на использование в течение 5 лет (1000 часов), содержит этиленгликоль и предварительно разбавлено с деионизированной водой в соотношении 50/50. Оно не содержит силикаты и фосфаты, не вызывает загустевание. Обеспечивает защиту от замерзания при температуре до -34 °F (-36 °C) и защиту от закипания при температуре до 265 F (129 °C). Совместимо с обычным антифризом, но разбавление с ним сокращает преимущества увеличенного срока службы.

Соответствует стандартам ASTM D-3306, ATSM D-4340

Предназначается для всех бензиновых двигателей МСМ/МІЕ с закрытой системой охлаждения. Также рекомендуется для использования в следующих двигателях: • ANFOR R 15-601 • BS 6580 (британский стандарт) • Chrysler® MS7170 • Chrysler® MS9769 • Ford® ESE-M97B44-A • Ford® WSS-M97B44-D • Ford® WSS-M97B51-A1 • FVV HEFT R443 (Германия) • GM® 1825M • GM® 6277M (спецификация DEX-COOL®) • JASO M325 (Япония) • JIS K 2234 (Япония) • SAE J1034 • Mercedes Benz® DBL 7700

Цена определяется отдельно, продается в следующем объеме: 4

3.78L (1 галл. США) пластиковая бутылка

Quicksilver Branded

Охлаждающая жидкость/антифриз длительного срока службы



92-8M0110567

Охлаждающая жидкость/антифриз длительного срока службы (предварительно смешанный состав 50/50)

Предварительно разбавленный антифриз (не разбавлять водой).

Обеспечивает защиту и продлевает срок службы закрытых систем охлаждения. Не содержит силикатов и фосфатов, не вызывает загустевание. Подходит для смешивания с обычным антифризом.

Отвечает рабочим характеристикам G12++ или превышает их. Соответствует стандартам ASTM D-3306, ATSM D-4340

Рекомендуется для использования в следующих двигателях:

- ANFOR R 15-601
- BS 6580 (британский стандарт)
- Chrysler® MS7170
- Chrysler® MS9769
- Ford® ESE-M97B44-A
- Ford® WSS-M97B44-D
- Ford® WSS-M97B51-A1
- FVV HEFT R443 (Германия)
- GM® 1825M
- GM® 6277M (спецификация DEX-COOL®)
- JASO M325 (Япония)
- JIS K 2234 (Япония)
- SAE J1034
- Mercedes Benz® DBL 7700
- VW® TL774-D
- VW® TL774-F
- VW® TL774-G

Цена определяется отдельно, продается в следующем объеме: 4

3.78L (1 галл.) пластиковая бутылка

Quicksilver Branded

Охлаждающая жидкость двигателя и антифриз для водяного охлаждения Quicksilver

Охлаждающая жидкость/антифриз длительного
срока службы



92-8M0070979

Охлаждающая жидкость/антифриз, концентрированный.

Обеспечивает защиту и продлевает срок службы закрытых систем охлаждения. Оно не содержит силикаты и фосфаты, не вызывает загустевание. Совместимо с обычным антифризом, но разбавление с ним сокращает преимущества увеличенного срока службы.

Соответствует стандартам ASTM D-3306, ATSM D-4340

Рекомендуется для использования в следующих двигателях: • ANFOR R 15-601 • BS 6580 (британский стандарт) • Chrysler® MS7170 • Chrysler® MS9769 • Ford® ESE-M97B44-A • Ford® WSS-M97B44-D • Ford® WSS-M97B51-A1 • FVV HEFT R443 (Германия) • GM® 1825M • GM® 6277M (спецификация DEX-COOL®) • JASO M325 (Япония) • JIS K 2234 (Япония) • SAE J1034 • Mercedes Benz® DBL 7700 • VW® TL774-D • VW® TL774-F • VW® TL774-G

Цена определяется отдельно, продается в следующем объеме: 4

3.78L (1 галл.) пластиковая бутылка

Quicksilver Branded

Уход и техническое обслуживание топливной системы Quicksilver

Присадка для топлива

Средство Quicksilver представляет собой присадку для топлива, которую можно использовать при каждой заправке с целью:

- Улучшения рабочих характеристик двигателя независимо от сорта бензина
- Усиления защиты от коррозии, смолы, нагара и фазового разделения, вызванного использованием топлива с примесью этанола
- Предотвращения проблем от влаги и коррозии, вызванных использованием топлива без примеси этанола
- Устранения имеющихся отложений смолы и нагара в топливных магистралях, баках, карбюраторах, инжекторах, впускных клапанах и свечах зажигания
- Сохранения свежести топлива между заправками (на период до 3 месяцев)

20 мл рассчитано на 25 литров топлива. Используется во всех 2- и 4-тактных бензиновых двигателях с карбюратором или впрыском топлива, в том числе в легковых и грузовых автомобилях, мотоциклах, вездеходах, снегоходах, морских судах, газонокосилках, цепных пилах, цепных режущих машинах и снегоочистителях. Безопасно для двигателей с катализатором.

Присадка для топлива Quicksilver



92-8M0079743

20 мл рассчитано на 25 литров топлива – бутылка объемом 355 мл рассчитана на 454 литров топлива

Цена определяется отдельно, продается в следующем объеме: 12

355 мл (12 унц.) пластиковая бутылка

Quicksilver Branded

Присадка для топлива Quicksilver



92-8M0058680

0.8 мл рассчитано на 1 л топлива, а бутылка в 946 мл унц. рассчитана на 1211 л

Цена определяется отдельно, продается в следующем объеме: 6

946 мл (32 унц.) бутылка

Quicksilver Branded

Средство для очистки двигателя и топливной системы

Средство QUICKLEEN используется в течение всего сезона использования судна, чтобы:

- Быстро и тщательно удалять сажистые отложения углерода из карбюраторов и форсунок, впускных клапанов и свечей зажигания, с головок поршней и головки блока цилиндров
- Предотвратить стук двигателя и заклинивание поршней
- Продлить срок службы свечей зажигания

40 мл рассчитано на 25 литров топлива

Примечание. Продукт не содержит стабилизаторы топлива. Для предотвращения разложения и окисления топлива используйте средство Quicksilver.

Используется во всех 2- и 4-тактных бензиновых двигателях с карбюратором или впрыском топлива, в том числе в легковых и грузовых автомобилях, мотоциклах, вездеходах, снегоходах, морских судах, газонокосилках, цепных пилах, цепных режущих машинах и снегоочистителях. Безопасно для двигателей с катализатором.

Средство для очистки двигателя и топливной системы Quicksilver



92-8M0079744

40 мл рассчитано на 25 литров топлива – 355 мл рассчитано на 227 литров топлива

Цена определяется отдельно, продается в следующем объеме: 12

355 мл (12 унц.) пластиковая бутылка

Quicksilver Branded

Средство для очистки двигателя и топливной системы Quicksilver



92-8M0058681

1.6 мл рассчитано на 1 л топлива, а бутылка в 946 мл рассчитана на 1211 л топлива

Цена определяется отдельно, продается в следующем объеме: 6

946 мл (32 унц.)

Quicksilver Branded

Уход и техническое обслуживание топливной системы Quicksilver

Присадка для дизельного топлива Quickguard



92-8M0089198

Присадка для дизельных морских судов Quickguard – это универсальная присадка высшего качества для дизельных двигателей, повышающая цетановое число. Дизельная присадка для мощных дизельных двигателей и морских судов преобразовывает обычное дизельное топливо № 2 в высококачественное топливо с высоким цетановым числом. В ходе эксплуатационных и в лабораторных испытаниях задокументировано значительное улучшение производительности двигателя, повышение экономии топлива и снижение выброса выхлопных газов. К типичным применениям относятся морские суда и другие мощные дизельные системы.

Используя дизельную присадку Quickguard, можно:

- Стабилизировать топливо для предотвращения накопления отложений
- Уменьшить образование копоти, выхлопных газов и запаха
- Обеспечить термостойкость и устойчивость при хранении
- Увеличить цетановое число на 4 номера
- Превысить оценку чистоты инжектора L-10 Superior (макс. 10 CRC)
- Очистить инжектор от отложений
- Превысить стандарты смазочных свойств OEM
- Предотвратить коррозию
- Предотвратить засорение фильтра
- Увеличить срок службы фильтра
- Повысить экономию топлива на 13,6%
- Деэмульгировать воду

Рассчитана на 946 л.

Цена определяется отдельно, продается в следующем объеме: 6

946 мл (32 унц.)

Quicksilver Branded

Раствор для очистки внутренних двигателей Power Tune



92-8M0121969

Quicksilver Power Tune® рекомендуется для помощи в восстановлении утраченной мощности в результате отложений углерода, смолы и налета в камере сгорания бензиновых двигателей. Подобные отложения возникают в ходе нормальной работы двигателя, использовании двигателя при низкой температуре и применения некоторых видов топлива. Удалив такие отложения, можно улучшить подачу топлива/воздуха и повысить общее качество работы двигателя.

Используется во всех 2- и 4-тактных бензиновых двигателях с карбюратором или впрыском топлива, в том числе в легковых и грузовых автомобилях, мотоциклах, вездеходах, снегоходах, морских судах, газонокосилках, цепных пилах, цепных режущих машинах и снегоочистителях. Безопасно для двигателей с катализатором.

Цена определяется отдельно, продается в следующем объеме: 12

340 г (12 унц.) аэрозольный баллон

Quicksilver Branded

Стабилизатор топлива

Средство для очистки и стабилизации топливной системы Quicksilver добавляется в топливо перед длительным хранением судна с целью:

- Предотвращения разложения и окисления стандартного топлива и топлива с содержанием этанола
- Стабилизации топлива на срок до одного года
- Предотвращения коррозии в топливной системе
- Предотвращения образования осадка и нагара в топливе и их оседания в топливопроводах и баках, карбюраторах и форсунках
- Сохранения смазки форсунок и карбюратора

1 унц. на 5 галл. – бутылка объемом 12 унц. на 60 галл.

Используется во всех 2- и 4-тактных бензиновых двигателях с карбюратором или впрыском топлива, в том числе в легковых и грузовых автомобилях, мотоциклах, вездеходах, снегоходах, морских судах, газонокосилках, цепных пилах, цепных режущих машинах и снегоочистителях. Безопасно для двигателей с катализатором.

Стабилизатор топлива Quicksilver



92-8M0079745

40 мл рассчитано на 25 литров топлива – бутылка объемом 355 мл рассчитана на 227 литра топлива

Цена определяется отдельно, продается в следующем объеме: 12

355 мл (12 унц.) пластиковая бутылка

Quicksilver Branded

Стабилизатор топлива Quicksilver



92-8M0058682

1,6 мл рассчитано на 1 л топлива

Бутылка в 946 мл унц. рассчитана на 1211 л топлива

Цена определяется отдельно, продается в следующем объеме: 6

946 мл (32 унц.)

Quicksilver Branded

Стабилизатор топлива Quickstor



92-8M0058683

1.6 мл рассчитано на 1 л топлива

Бутылка в 3.785 л рассчитана на 2366 л топлива

Цена определяется отдельно, продается в следующем объеме: 4

3.78L (1 галл.) пластиковая бутылка

Quicksilver Branded

Водоотделитель



67-808887Q

Содержит осушающее вещество, которое обычно используется для поддержания сухости в небольших герметичных контейнерах. Абсорбирует воду, собравшуюся в топливном баке. Принцип использования: Закрепите на внутренней стороне топливной крышки с помощью защелки (входит в комплект). Отрегулируйте защелку таким образом, чтобы водоотделитель разместился на дне топливного бака. Заменяйте по мере необходимости. Предназначен для погружения в бензин с любым октановым числом, в том числе с добавками этанола. Не рекомендуется для дизельного топлива.

Может использоваться во всех 2- и 4-тактных подвесных бензиновых двигателях, поворотно-откидных колонках, бортовых двигателях, а также в водометах Magne.

Цена определяется отдельно, продается в следующем объеме: 6

Quicksilver Branded, Упаковано и готово к продаже.

Измеритель содержания спирта



91-879172T28

Измерительная трубка для определения уровня этанола/спирта в бензине.

Указания. Шаг 1. Влейте воду до отметки для воды. Шаг 2. Влейте бензин до отметки для бензина. Шаг 3. Закройте колпачок и интенсивно потрясите. Шаг 4. Подержите трубку вертикально колпачком вверх 10 минут. Шаг 5. Найдите линию разделения бензина и воды и посмотрите на шкалу. Линия разделения указывает на уровень (в процентах) спирта, если он присутствует.

Трансмиссионное масло Quicksilver

В морских условиях масло для Quicksilver превосходит обычные автомобильные масла для редукторов, поскольку оно содержит комплекс присадок, специально разработанных для редукторов морских судов. Продолжительное использование этого трансмиссионного масла: • Обеспечит максимальную защиту от чрезмерного износа, даже при воздействии воды • Защитит от обычной и точечной коррозии • Увеличит срок службы редуктора

Таблица артикулов

Таблица артикулов трансмиссионных масел Quicksilver

Номер товара	Кол-во в упаковке	Размер контейнера	Кол-во в паллете	Длина бутылки (дюйм.)	Ширина бутылки (дюйм.)	Высота бутылки (дюйм.)	Вес бутылки (фунт.)	Длина упаковки (дюйм.)	Ширина упаковки (дюйм.)	Высота упаковки (дюйм.)	Вес упаковки (фунт.)	Вес паллеты (фунт.)
ТРАНСМИССИОННОЕ МАСЛО PREMIUM SAE 80W90 ДЛЯ ПОДВЕСНЫХ ДВИГАТЕЛЕЙ И СТРУЙНЫХ НАСОСОВ НА 75 Л.С. И НИЖЕ												
92-8M0121963	12	ТЮБИК 237 МЛ (8 ЖИДКИХ УНЦИЙ)										
92-858058QB1	6	КВАРТ.	468	4.2	2.375	9.25	2.083	8.9	7.7	10.1	12.5	1040
92-858059QB1	2	2.5 ГАЛЛ.	72	9.1	6.8	14.5	20	9.78	14.5	14.5	40	1490
92-858007Q01	1	5 ГАЛЛ.	36	12	12	14.75	39	12	12	14.75	39	1454
92-858061QB1	1	16 ГАЛЛ.	9	14.25	14.25	27	136	14.25	14.25	27	136	1274
92-858062QB1	1	55 ГАЛЛ.	4	23	23	34	434	23	23	34	434	1786
ВЫСОКОЭФФЕКТИВНАЯ ТРАНСМИССИОННОЕ МАСЛО SAE 90 ДЛЯ ПОДВЕСНЫХ ДВИГАТЕЛЕЙ, СТРУЙНЫХ НАСОСОВ И СПОРТИВНЫХ ВОДОМЕТНЫХ ДВИГАТЕЛЕЙ НА 75 Л.С. И НИЖЕ, А ТАКЖЕ ДЛЯ ВСЕХ ДВИГАТЕЛЕЙ С ПОВОРОТНО-ОТКИДНЫМИ КОЛОНКАМИ												
90-8M0121960	12	ТЮБИК 237 МЛ (8 ЖИДКИХ УНЦИЙ)										
92-858064QB1	6	КВАРТ.	468	4.2	2.375	9.25	2.083	8.9	7.7	10.1	12.5	1040
92-858065QB1	2	2.5 ГАЛЛ.	72	9.1	6.8	14.5	20	9.78	14.5	14.5	40	1490
92-858008Q01	1	5 ГАЛЛ.	36	12	12	14.75	39	12	12	14.75	39	1454
92-858067QB1	1	16 ГАЛЛ.	9	14.25	14.25	27	136	14.25	14.25	27	136	1274
92-858068QB1	1	55 ГАЛЛ.	4	23	23	34	434	23	23	34	434	1786

Трансмиссионное масло Premium – SAE 80W90

Трансмиссионное масло Quicksilver Premium рекомендуется для использования в нижних блоках подвесных двигателей мощностью до 75 л.с.

Трансмиссионное масло SAE 80W90



92-8M0121963

Цена определяется отдельно, продается в следующем объеме: 12 237 мл (8 жид. ун.) тубик
Quicksilver Branded

Трансмиссионное масло SAE 80W90



92-858058QB1

Для использования на всех подвесных нижних редукторах и струйных насосах мощностью до 75 л.с.

Цена определяется отдельно, продается в следующем объеме: 6 1L пластиковая бутылка
Quicksilver Branded

Трансмиссионное масло SAE 80W90



92-858059Q01

Цена определяется отдельно, продается в следующем объеме: 2 9.46L (2.5 галл. США) пластиковая бутылка Quicksilver Branded

Трансмиссионное масло SAE 80W90



92-858007Q01

18.9L (5 галл. США) пластиковая канистра Quicksilver Branded

Трансмиссионное масло SAE 80W90



92-858061QB1

60 L бак Quicksilver Branded

Трансмиссионное масло SAE 80W90



92-858062QB1

208L бак Quicksilver Branded

Таблица объемов трансмиссионного масла Premium

Данная таблица объемов емкостей для трансмиссионного масла позволяет определить количество трансмиссионного масла, необходимое при обслуживании конкретных моделей картера редуктора, и содержит данные только по последним моделям. Замену трансмиссионного масла и любые работы с его использованием следует выполнять в соответствии с указаниями и методиками, обозначенными в соответствующих руководствах по техобслуживанию или руководствах владельца. Указанные здесь объемы приведены только для справки. Несоблюдение указаний в отношении объема смазки может привести к неправильному определению модели, неправильной технике обслуживания или к более серьезной проблеме. В этом случае, прежде чем пускать двигатель, свяжитесь с местным дилером.

Для подвесных двигателей мощностью меньше 75 л.с.

Рекомендуется применять трансмиссионное масло Premium SAE 80W90 марки Mercury или Quicksilver

Марка	Модель	Тактов	Описание модели	унций	мл
Mercury/Mariner	2.2, 2.5, 3.3	2-тактные		4,5	135
Mercury/Mariner	4, 5	2-тактные		6,8	200
Mercury/Mariner	6, 8, 9.9, 15	2-тактные		6,8	200
Mercury/Mariner	20, 25	2-тактные		8,8	260
Mercury/Mariner	30, 40	2-тактные	2-цил.	14,9	440
Mercury/Mariner	40, 50	2-тактные	3-цил., станд. Редуктор	14,9	440
Mercury/Mariner	60	2-тактные	Big Foot	22,5	665
Force	5	2-тактные		4,0	120
Force	9.9, 15	2-тактные		6,8	200
Force	25	2-тактные		8,8	260
Force	40, 50	2-тактные		14,9	440
Mercury/Mariner	2.5, 3.5	Четырехтактные		6,1	180
Mercury/Mariner	4, 5	Четырехтактные		6,8	200
Mercury/Mariner	8/9.9	Четырехтактные	Стандартный редуктор 2004 г.в. и ранее	6,8	200
Mercury/Mariner	8/9.9	Четырехтактные	Стандартный редуктор 2005 г.в. и новее	10,8	320
Mercury/Mariner	9.9	Четырехтактные	BigFoot 2004 г.в. и ранее	8,8	260
Mercury/Mariner	9.9	Четырехтактные	BigFoot 2005 г.в. и новее	12,5	370
Mercury/Mariner	15 (323 см куб.)	Четырехтактные	Стандартный редуктор	6,8	200
Mercury/Mariner	15 (323 см куб.)	Четырехтактные	Big Foot	8,8	260
Mercury/Mariner	15 (351 см куб.)	Четырехтактные		12,5	370
Mercury/Mariner	15 EFI	Четырехтактные	Электронный впрыск топлива (EFI)	15,6	460
Mercury/Mariner	20 (351 см куб.)	Четырехтактные		12,5	370
Mercury/Mariner	20 EFI	с/4-тактный	Электронный впрыск топлива (EFI)	15,6	460
Mercury/Mariner	25	Четырехтактные	Big Foot, карб.	14,9	440
Mercury/Mariner	25	Четырехтактные	Электронный впрыск топлива (EFI)	11,8	350

Трансмиссионное масло Quicksilver

Марка	Модель	Тактов	Описание модели	унций	мл
Mercury/Mariner	30	Четырехтактные	Стандартный редуктор 2005 г.в. и ранее	14.9	440
Mercury/Mariner	30	Четырехтактные	EFI 2006 г.в. и новее	11.8	350
Mercury/Mariner	30	Четырехтактные	BigFoot 2005 г.в. и ранее	22.5	665
Mercury/Mariner	40	Четырехтактные	3-цикл., станд. Редуктор	14.9	440
Mercury/Mariner	40	Четырехтактные	3-цикл., Big Foot	22.5	665
Mercury/Mariner	40, 45, 50	Четырехтактные	4-цикл., 935 см куб., станд. Редуктор	14.9	440
Mercury/Mariner	40, 45, 50	Четырехтактные	4-цикл., 935 см куб., BigFoot	22.5	665
Mercury/Mariner	40	Четырехтактные	4-цикл., 996 см куб., BigFoot	24.0	710
Mercury/Mariner	50, 60	Четырехтактные	4-цикл., 996 см куб., станд. Редуктор	11.5	340
Mercury/Mariner	50, 60	Четырехтактные	4-цикл., 996 см куб., BigFoot	24.0	710

Высокоэффективное трансмиссионное масло – SAE 90

Высокоэффективное трансмиссионное масло Quicksilver рекомендуется для использования в редукторах морских судов с судовыми двигателями с мощностью выше 75 л.с.

Трансмиссионное масло SAE 90



90-8M0121960

Цена определяется отдельно, продается в следующем объеме: 12 237 мл (8 жид. унц.) тубик
Quicksilver Branded

Трансмиссионное масло SAE 90



92-858064QB1

Цена определяется отдельно, продается в следующем объеме: 6 1L (33.8 жид. унц.) пластиковая бутылка
Quicksilver Branded

Кварта трансмиссионного масла SAE 90 и масляный насос



91-8M0050053

Масляный насос и 1 литр высокоэффективного трансмиссионного масла, упакованные вместе для удобства. С легкостью заменяйте масло для редуктора с помощью насоса. Подходит ко всем бутылкам объемом в кварта и литр.

Масляный насос: подходит ко всем поворотнo-откидным колонкам MerCruiser и всем подвесным двигателям Mercury и Mariner (кроме моделей японского производства) со сливной/заливной пробкой 0.375"–16. Доступен переходник

Цена определяется отдельно, продается в следующем объеме: 6

Quicksilver Branded, Защитная пластиковая упаковка Упаковано и готово к продаже.

Трансмиссионное масло SAE 90



92-858065QB1

Цена определяется отдельно, продается в следующем объеме: 2 10L (2.64 gal) пластиковая бутылка
Quicksilver Branded

Трансмиссионное масло SAE 90



92-858067QB1

60 L бак
Quicksilver Branded

Трансмиссионное масло SAE 90



92-858068QB1

208L бак

Quicksilver Branded

Таблица объемов трансмиссионного масла High Performance

Данная таблица объемов емкостей для трансмиссионного масла позволяет определить количество трансмиссионного масла, необходимое при обслуживании конкретных моделей картера редуктора, и содержит данные только по последним моделям. Замену трансмиссионного масла и любые работы с его использованием следует выполнять в соответствии с указаниями и методиками, обозначенными в соответствующих руководствах по техобслуживанию или руководствах владельца. Указанные здесь объемы приведены только для справки. Несоблюдение указаний в отношении объема смазки может привести к неправильному определению модели, неправильной технике обслуживания или к более серьезной проблеме. В этом случае, прежде чем пускать двигатель, свяжитесь с местным дилером.

Для подвесных двигателей мощностью 75 л.с. и выше и всех поворотно-откидных колонок.

Рекомендуется применять трансмиссионное масло High Performance SAE 90 марки Mercury или Quicksilver

Марка	Модель	Тактов	Описание модели	унций	мл
Mercury/Mariner	75, 90	2-тактные	3-цил.	22.5	665
Mercury/Mariner	100, 115, 125	2-тактные	4-цил.	22.5	665
Mercury/Mariner	115	2-тактные	3-цил. Optimax	22.5	665
Mercury/Mariner	135, 150	2-тактные	2.0L	22.5	665
Mercury/Mariner	150, 175, 200	2-тактные	Карб./EFI/Optimax, 2.5L	22.5	665
Mercury/Mariner	200, 225, 250	2-тактные	Карб./EFI/Optimax, 3.0L	27.0	798
Force	75	2-тактные		12.0	355
Force	90, 120	2-тактные		22.5	655
Mercury/Mariner	75-90	Четырехтактные	С/Н 1B366822 и ниже	22.5	665
Mercury/Mariner	75-90	Четырехтактные	С/Н 1B366823 и выше	24.0	710
Mercury/Mariner	115	Четырехтактные		24.0	710
Mercury/Mariner	135/150/175	Четырехтактные	Verado (правостор.)	32.8	970
Mercury/Mariner	150 EFI	Четырехтактные	Правосторонние	26.4	780
Mercury/Mariner	200	Четырехтактные	Verado (правостор.)	32.8	970
Mercury/Mariner	225 EFI	Четырехтактные	Стандартный редуктор	39.0	1.15 л
Mercury/Mariner	225/250/275/300	Четырехтактные	Verado (правостор.)		

Марка	Модель	Тактов	Описание модели	унций	мл
			4.8" – диаметр	32.8	970
			5.44" – диаметр (Sportmaster)	20.9	620
			5.44" – диаметр (HD)	17.2	510
			5.44" – диаметр (не HD)	28.7	850
MerCruiser	Alpha One Gen II	4-тактные	без монитора трансмиссионного масла	1.22 кварт США	1.16 л
MerCruiser	Alpha One Gen II	4-тактные	с круглым монитором трансмиссионного масла	2.0 кварт США	1.9 л
MerCruiser	Alpha One Gen II	4-тактные	с прямоугольным монитором трансмиссионного масла	1.75 кварт США	1.66 л
MerCruiser	Bravo One	4-тактные	без монитора трансмиссионного масла	2.0 кварт США	1.9 л
MerCruiser	Bravo One	4-тактные	с круглым монитором трансмиссионного масла	3.25 кварт США	3.07 л
MerCruiser	Bravo One	4-тактные	с прямоугольным монитором трансмиссионного масла	2.75 кварт США	2.6 л
MerCruiser	Bravo Two	4-тактные	без монитора трансмиссионного масла	2.5 кварт США	2.4 л
MerCruiser	Bravo Two	4-тактные	с круглым монитором трансмиссионного масла	3.75 кварт США	3.55 л
MerCruiser	Bravo Two	4-тактные	с прямоугольным монитором трансмиссионного масла	3.25 кварт США	3.07 л
MerCruiser	Bravo Three	4-тактные	без монитора трансмиссионного масла	2.0 кварт США	1.9 л
MerCruiser	Bravo Three	4-тактные	с прямоугольным монитором трансмиссионного масла	3.0 кварт США	2.84 л
MerCruiser	Blackhawk	4-тактные	без монитора трансмиссионного масла	1.75 кварт США	1.66 л
MerCruiser	Blackhawk	4-тактные	с прямоугольным монитором трансмиссионного масла	2.25 кварт США	2.1 л

Редукторная смазка для максимально мощных двигателей Mercury

Редукторная смазка Mercury Racing разработана для подвесных двигателей и поворотных-откидных колонок гоночных катеров. Редукторная смазка обеспечивает максимальную защиту от:

- Проникновения воды – улучшенные эмульсификаторы защищают коробку передач при проникновении воды в картер коробки передач
- Износа – вещества для повышения клейкости и добавки, рассчитанные на давление, повышают степень приклеивания масляной пленки и защищают от чрезмерного износа
- Потери мощности – предотвращение потери мощности и защита от повреждений при сильном нагреве коробки передач

Рекомендуется для использования во всех редукторах подвесных двигателей Mercury Racing, включая: поворотные-откидные колонки Sport Master, Torque Master, Fleet Master, VI SSM, IV SSM и Mercury Racing, включая приводы Dry Sump Six, NXT6, SSM, NXT, Bravo XR, Bravo XR Sport Master и трансмиссии NXT.

Трансмиссионное масло для максимально мощных двигателей SAE 85W90



92-8M0078015

Используется в высокопроизводительных редукторах
Цена определяется отдельно, продается в следующем объеме: 6
946 мл (32 унц.) бутылка
Mercury Branded

Трансмиссионное масло для максимально мощных двигателей SAE 85W90



92-8M0078016

Используется в высокопроизводительных редукторах
18.9 л (5 галл.) бутылка
Mercury Branded

Аксессуары для трансмиссионного масла Quicksilver

Масляный насос



91-8M0072133

Этот насос позволяет с легкостью менять смазку в нижней емкости. Подходит ко всем объемам емкостей.

Подходит ко всем подвесным и кормовым двигателям со сливной пробкой 3/8"-16" В редукторах со сливной пробкой M8x1.25 используйте переходник (входит в комплект).

Цена определяется отдельно, продается в следующем объеме: 6

Quicksilver Branded, Защитная пластиковая упаковка Упаковано и готово к продаже.

Масляный насос



91-850730Q 1

Для любых пластиковых бутылок для масла объемом 2-1/2 галл. США (10L). Может использоваться со всеми подвесными двигателями со сливной/заливной пробкой 3/8"-16.

Подходит ко всем поворотно-откидным колонкам MerCruiser и подвесным двигателям Mercury/Mariner, кроме моделей японского производства.

Quicksilver Branded, Защитная пластиковая упаковка Упаковано и готово к продаже.

Переходник для масляного насоса



91-883704Q03

Позволяет приспособить масляные насосы с резьбой 3/8"-16" (рассчитанные на кварты, литры) и 2-1/2" (рассчитанные на галлоны) для заполнения редуктора.

Подходит к двигателям Mercury/Mariner мощностью 4/5 л.с. (1987 г.в. и ранее), четырехтактных двигателей мощностью 4/5/6 л.с., четырехтактных двигателей EFI мощностью 225 л.с., четырехтактных двигателей 2005 г.в. и ранее мощностью 8/9.9 л.с., четырехтактных двигателей EFI 2006 г.в. и ранее мощностью 25/30 л.с., четырехтактных двигателей мощностью 15/20 л.с. (351 см куб.), всех подвесных двигателей Mercury или Mariner японского происхождения, а также всех подвесных двигателей марок Nissan, Yamaha, Tohatsu или Honda с резьбовым заливным отверстием для трансмиссионного масла 8x1.25 (метрическая резьба).

Цена определяется отдельно, продается в следующем объеме: 2

Quicksilver Branded, Защитная пластиковая упаковка Упаковано и готово к продаже.

Смазки Quicksilver

Упрощенная серия смазок Quicksilver

Серия смазок Quicksilver была модернизирована. Серия продукции была упрощена во избежание путаницы при выборе смазки для тех или иных конструкций. Количество типов смазки в серии уменьшено с шести до трех. Ниже приводится их краткое описание:

Морская смазка 2-4-С – без изменений Смазка для игольчатых подшипников в сборе теперь называется смазкой для узла. Состав прежний, но изменилась упаковка. Вместо тубиков по 8 унций продукт теперь выпускается в тубиках по 1 фунту. Смазка Special 101– заменена на морскую смазку 2-4-С Смазка для карданных шарниров и карданных подшипников – заменена на смазку для экстремальных условий Антикоррозионная смазка – заменена на смазку для экстремальных условий Смазка для соединительных муфт/шлиц двигателя – заменена на смазку для экстремальных условий

Морская смазка

Морская смазка 2-4-С Quicksilver с ПТФЭ – это высококачественная многоцелевая консистентная смазка NLGI 2, которая не распадается при смешивании с водой. Прочие характеристики:

- Отличное сопротивление окислению и разложению
- Добавки, рассчитанные на высокое давление, позволяющие выдерживать трение в различных областях применения и при любых температурах. Заменяет смазку Quicksilver Special 101, артикул 92-802865Q02

Предназначена для использования в следующих системах морских судов:

- Рулевые механизмы и системы тросового управления
- Тросы и тяги газа/реверса
- Дистанционные пульты управления
- Валы гребного винта
- Шарнирные пальцы
- Механизмы фиксации наклона и оси наклона
- Шарнирные болты
- Колесные подшипники лодочных прицепов

Морская смазка 2-4-С



92-802861Q 1

Цена определяется отдельно, продается в следующем объеме: 10 3 – тубики на 85 г (3 – тубики на 3 унц.) кассета

Quicksilver Branded, Защитная пластиковая упаковка Упаковано и готово к продаже.

Морская смазка 2-4-С и кассетный смазочный шприц



91-74057Q 5

Смазочный шприц и одна кассета на 3 унц. (85 г).

Цена определяется отдельно, продается в следующем объеме: 4

Quicksilver Branded, Защитная пластиковая упаковка Упаковано и готово к продаже.

Морская смазка 2-4-С



92-8M0121966

Цена определяется отдельно, продается в следующем объеме: 12

227 г (8 унц.) тубик

Quicksilver Branded

Морская смазка 2-4-С



92-802863Q 1

Подходит к стандартным смазочным шприцам на 14 унц.

Цена определяется отдельно, продается в следующем объеме: 4

397 г (14 унц.) кассета

Quicksilver Branded

Многофункциональная смазка

Смазка Quicksilver для экстремальных условий рассчитана на высокие температуры и высокие нагрузки. • Смазка NLGI 2 на основе сульфоната кальция • Соответствует требованиям GC-LB • Отличная защита от ржавчины и коррозии • Рассчитана на высокие температуры и высокие нагрузки • Полностью совместима с консистентными смазками

Заменяет следующие смазки: • Смазка Quicksilver для соединительных муфт/шлиц двигателя, артикул 92-802869Q1 • Смазка Quicksilver для карданных шарниров и карданных подшипников, артикулы 92-802870Q1 и 92-802871Q1 • Антикоррозионная смазка Quicksilver, артикул 92-802867Q1

Предназначена для использования в следующих системах легковых и легкогрузовых автомобилей, жилых автофургонов, судовых двигателей, грузовых прицепов, мотовездеходов, мотоциклов и снегоходов: • Рулевые механизмы и системы тросового управления • Тросы и тяги газа/реверса • Шлицы приводного вала • Подшипники карданного подвеса • Карданные шарниры • Системы подвески • Шасси • Шаровые соединения • Дисковые тормоза и ABS • Колесные подшипники прицепов

Дополнительную информацию см. в таблице неморских смазок.

Смазка для экстремальных условий



92-8M0071837

Цена определяется отдельно, продается в следующем объеме: 10 85 г (3 унц.) Комплект из 3 кассет
Quicksilver Branded, Подвесной продукт для информации Упаковано и готово к продаже.

Смазка для экстремальных условий



92-8M0071838

Для использования в следующих системах:
* Рулевые системы/кабельные соединения и соединения
* Шлицы приводных валов
* Карданные подшипники
* U-образные соединения
* Подвесные системы
* Шасси
* Шаровые шарниры
* дисковые тормоза и системы ABS
* Шариковые подшипники

Цена определяется отдельно, продается в следующем объеме: 6 227 г (8 унц.) тубик
Quicksilver Branded

Смазка для экстремальных условий



92-8M0071841

Рассчитана на высокие температуры и высокие нагрузки
Цена определяется отдельно, продается в следующем объеме: 4 397 г (14 унц.) кассета
Quicksilver Branded

Смазка для узла двигателя

Смазка для узла



92-8M0071836

Используется для защиты недавно отремонтированных или восстановленных двигателей. Не загрязняет смазку двигателя и полностью растворяется после первоначального пуска двигателя.

Рекомендуется для использования в компонентах двигателя, подверженных износу при пуске. Например: * Подшипники * Кулачковые валы * Толкатели * Коромысла * Поршневые пальцы

Для использования в узле и ремонта двух- и четырехтактных двигателей.

Цена определяется отдельно, продается в следующем объеме: 4 454 г (16 унц.)
Quicksilver Branded

Таблица смазок

Таблица смазок морского назначения

В этой таблице представлено руководство по общему техобслуживанию с применением морской смазки 2-4-C или смазки для экстремальных условий. Графики техобслуживания для каждой конкретной модели прилагаются к инструкции владельца двигателя и должны соблюдаться.

	Подвесные двигатели	Поворотные откидные колонки	Периодичность для пресной воды	Периодичность для морской воды
Рулевой механизм/тросы, тяги	2-4-C	2-4-C	100 ч / не менее раза в год	50 ч / не менее раза в год
Тросы и тяги газа/реверса	2-4-C	2-4-C	100 ч	50 ч
Пульты ДУ	2-4-C	2-4-C	100 ч / или раз в год	50 ч / или раз в год
Вал гребного винта	2-4-C	2-4-C	100 ч / 120 дн.	50 ч / 60 дн.
Шарнирные пальцы	2-4-C	2-4-C	100 ч / 120 дн.	50 ч / 60 дн.

	Подвесные двигатели	Поворотно-откидные колонки	Периодичность для пресной воды	Периодичность для морской воды
Механизмы фиксации наклона и оси наклона	2-4-С		100 дн.	50 дн.
Шарнирные болты		2-4-С	100 ч / или раз в год	50 ч / или раз в год
Шлицы приводного вала (муфты двигателя)	Экстрем.	Экстрем.	100 ч / или раз в год	50 ч / или раз в год
Подшипники карданного подвеса		Экстрем.	100 ч / или раз в год	50 ч / или раз в год
Карданный шарнир (1)		Экстрем.	100 ч / или раз в год	50 ч / или раз в год

(1) Модели Alpha One 1993 г. и новее оснащены карданным шарниром Perma-lube, который не требует смазки.

Таблица неморских смазок

В этой таблице представлено руководство по общему техобслуживанию с применением неморской смазки в экстремальных условиях. Графики техобслуживания для каждого конкретного компонента и модели прилагаются к инструкции владельца и должны соблюдаться.

Применение	Мотовездеходы/ мотоциклы	Снегоходы	Автомобили
Рулевой механизм/ тросы, тяги	X	X	X
Тросы и тяги газа/ реверса	X	X	X
Шлицы приводного вала (муфты двигателя)			X
Карданный шарнир	X		X
Системы подвески	X	X	X
Шасси	X		X
Шаровые соединения			X
Дисковые тормоза и ABS	X	X	X

Краски и отделочные материалы Quicksilver

Цвета Force

Краска Force Black (насыщенный черный)



92-802878Q32

Цена определяется отдельно, продается в следующем объеме: 6 340 г (12 унц.) аэрозольный баллон
Quicksilver Branded

Краска Graphite Gray



92-802878Q30

Для всех подвесных двигателей Force и Tracker с темно-серыми крышками (1997 г.в. и старше)
Цена определяется отдельно, продается в следующем объеме: 6 340 г (12 унц.) аэрозольный баллон
Quicksilver Branded

Цвета Mariner

Краска Mariner Gray (морской серый)



92-802878Q16

Для всех подвесных двигателей Mariner 1984 г. и новее.
Цена определяется отдельно, продается в следующем объеме: 6 340 г (12 унц.) аэрозольный баллон
Quicksilver Branded

Краска Mariner Light Gray



92-802878Q14

Для подвесных двигателей Mariner 1985 г.в. и новее (кроме верхних кожухов 1994 г.в. и новее, нижних кожухов 1994 г.в. и новее, двигателей мощностью 8/9.9/15, 75 л.с. и более крупных моделей, а также моделей для открытого моря объемом 3.0L 1997 г.в.), а также двигателей Tracker с серебристыми крышками.
Цена определяется отдельно, продается в следующем объеме: 6 340 г (12 унц.) аэрозольный баллон
Quicksilver Branded

Краска Mariner Nickel Gray



92-802878Q10

Для нижних кожухов подвесных двигателей Mariner мощностью 8/9.9/15, 75 л.с. и более крупных моделей 1994 г.в. и новее (кроме моделей для открытого моря объемом 3.0L 1997 г.в.) и подвесных двигателей Tracker с серебристыми крышками.
Цена определяется отдельно, продается в следующем объеме: 6 340 г (12 унц.) аэрозольный баллон
Quicksilver Branded

Краска Mariner Silver



92-802878Q12

Для верхних кожухов подвесных двигателей Mariner 1994 г.в. и новее (кроме моделей для открытого моря объемом 3.0L 1997 г.в.) и подвесных двигателей Tracker с серебристыми крышками.
Цена определяется отдельно, продается в следующем объеме: 6 340 г (12 унц.) аэрозольный баллон
Quicksilver Branded

Краски и отделочные материалы Quicksilver

Цвета Mercury

Желто-коричневая камуфляжная краска



92-802878Q39

Специальная краска с пониженным уровнем глянцевоcти, соответствует изображению Advantage MAX-4 HD® на подвесных двигателях Mercury FLYWAY.

Рекомендуется для использования с подвесными двигателями Mercury FLYWAY 25 EFI

Цена определяется отдельно, продается в следующем объеме: 6 340 г (12 унц.) аэрозольный баллон
Quicksilver Branded

Краска Phantom Black



92-8M0137092

Для всех подвесных двигателей Mercury, двигателей и приводов MCM/MIE.

Цена определяется отдельно, продается в следующем объеме: 12 18 мл (0.6 жид. унц.) Маркер на основе краски
Mercury Branded

Краска Verado Silver



92-8M0132061

Оригинальная серебряная краска для навесных двигателей Mercury и Mariner Быстросохнущая с высоким блеском.

Цена определяется отдельно, продается в следующем объеме: 6 340 г (12 унц.) бутылка
Mercury Branded

Оплавление (белая краска)



92-8M0094987

Оригинальная белая краска для подвесных двигателей Mercury. Цена определяется отдельно, продается в следующем объеме: 6 340 г (12 унц.) аэрозольный баллон
Mercury Branded

Холодное оплавление (краска)



92-8M0094988

Оригинальная белая краска для подвесных двигателей Mercury. Цена определяется отдельно, продается в следующем объеме: 6 340 г (12 унц.) аэрозольный баллон
Mercury Branded

Краска для гребного винта

Черная краска для гребных винтов EDP



92-802878Q50

Цена определяется отдельно, продается в следующем объеме: 6 340 г (12 унц.) аэрозольный баллон
Quicksilver Branded

Краска Phantom Black



92-802878Q 1

Для всех подвесных двигателей Mercury, двигателей и приводов MCM/ME.
Цена определяется отдельно, продается в следующем объеме: 6
340 г (12 унц.) аэрозольный баллон
Quicksilver Branded

Подготовка поверхности и окончательная отделка

Светло-серая грунтовка



92-802878Q52

Цена определяется отдельно, продается в следующем объеме: 6
340 г (12 унц.) аэрозольный баллон
Quicksilver Branded

Прозрачное покрытие



92-802878Q53

Для кожухов подвесных двигателей Mercury, Mariner и Force.
Цена определяется отдельно, продается в следующем объеме: 6
340 г (12 унц.) аэрозольный баллон
Quicksilver Branded

Полироль



92-802878Q54

Используется для выравнивания отделки окрашенных объектов.
Цена определяется отдельно, продается в следующем объеме: 6
340 г (12 унц.) аэрозольный баллон
Quicksilver Branded

Отделочный состав для обтекателей



92-859026K 1

Удаляет незначительные царапины, обеспечивая глянцевую отделку
Для всех кожухов Mercury и Mariner
Цена определяется отдельно, продается в следующем объеме: 6
250 мл (8.4 унц.) бутылка
Mercury Branded

Жидкость для рулевого механизма Quicksilver

Жидкость для усилителя дифференциала и рулевого механизма



92-858074QB1

Универсальная гидравлическая жидкость, разработанная для смешивания со всеми гидравлическими жидкостями, защиты уплотнений и шлангов и предотвращения образования пены, окисления и коррозии.

Рекомендуется для всех подвесных двигателей и двигателей в поворотноткидных колонках, кроме рулевых механизмов с механическим усилителем (в этом случае используйте синтетическую жидкость для рулевых механизмов SAE 0W30) и рулевых механизмов с гидроусилителем (используйте масло для рулевых механизмов с гидроусилителем)

Рекомендуется для всех двигателей, в которых используется трансмиссионная жидкость типа F

Цена определяется отдельно, продается в следующем объеме: 12 237 мл (8 жид. унц.) пластиковая бутылка
Quicksilver Branded

Жидкость для усилителя дифференциала и рулевого механизма



92-858075QB1

Универсальная гидравлическая жидкость, разработанная для смешивания со всеми гидравлическими жидкостями, защиты уплотнений и шлангов и предотвращения образования пены, окисления и коррозии.

Рекомендуется для всех подвесных двигателей и двигателей в поворотноткидных колонках, кроме рулевых механизмов с механическим усилителем (в этом случае используйте синтетическую жидкость для рулевых механизмов SAE 0W30) и рулевых механизмов с гидроусилителем (используйте масло для рулевых механизмов с гидроусилителем)

Рекомендуется для всех двигателей, в которых используется трансмиссионная жидкость типа F

Цена определяется отдельно, продается в следующем объеме: 6 946 мл (32 жид. унц.) пластиковая бутылка
Quicksilver Branded

Масло для штурвала с гидроусилителем



92-858078QB1

Для использования в компактных рулевых механизмах с гидроусилителем MCM. Также используется в рулевых механизмах с гидроусилителем Mercury – Verado 135-175 л.с. с привинчиваемой системой рулевого механизма.

Цена определяется отдельно, продается в следующем объеме: 6 1L (33.8 жид. унц.) пластиковая бутылка
Quicksilver Branded

Синтетическая жидкость для рулевого механизма с усилителем SAE 0W-30



92-858076K01

Рекомендуется для систем рулевого управления с электроприводом, например, Verado. Рекомендуется для коробок передач, систем рулевого управления и привода для колонок Zeus.

Цена определяется отдельно, продается в следующем объеме: 12 236 мл (8 жид. унц.) пластиковая бутылка
Mercury Branded

Синтетическая жидкость для рулевого механизма с усилителем SAE 0W-30



92-858077K01

Рекомендуется для рулевых механизмов с электроусилителем, например Verado, JPO и Axis Gen II. Рекомендуется для трансмиссии, рулевого механизма и рулевого привода для приводов Zeus

Цена определяется отдельно, продается в следующем объеме: 6 946 мл (32 жид. унц.) пластиковая бутылка
Mercury Branded

Технические продукты для узла двигателя и его технического обслуживания

Клей и герметики

Герметик Perfect Seal



92-34227Q02

Используется для стандартного наложения уплотнителей.
473 мл (16 жид. унц.) бутылка
Quicksilver Branded

Состав теплопередающий



92-8M0119689

Используется для передачи тепла от электрического топливного насоса к монтажной пластине и охладителю во всех системах охлаждения топлива MCM, а также для передачи тепла от модулей зажигания к корпусу распределителя.
9.5 г (0.33 жид. унц.) тюбик

Клей для сиффона



92-86166Q 1

Используется для надежного уплотнения универсальных и выхлопных сиффонов.
Для всех поворотно-откидных колонок MCM.
42.5 г (1.5 жид. унц.) тюбик
Quicksilver Branded, Коробка Упаковано и готово к продаже.

Смазочные материалы

Кремнийорганический диэлектрический состав



92-823506 1

Защищает и выводит влагу из чехлов свечей зажигания, катушек и электрических переключателей.
227 г (8 унц.) тюбик
Quicksilver Branded

Специальные продукты

Очиститель впрыска топлива Pro Inject-R



92-8M0062765

Эта жидкость восстанавливает исходную схему распыла инжекторного насоса, предотвращает возникновение повторных проблем и снижает количество отложений в заборнике и впуске. Используется в бачкообразных устройствах для очистки.

Примечание. Не предназначается для использования в качестве топливной присадки; не заливать в топливный бак.

Только для профессионального использования. Для использования в инструменте для очистки нагнетающих инжекторов Mercury 91-898263A01. Советы по применению см. в инструкции (поставляется с инструментом) 90-898266.

Цена определяется отдельно, продается в следующем объеме: 12
473 мл (16 жид. унц.) бутылка

Инструмент для очистки впрыска топлива



91-898263A01

• Подсоединяется непосредственно к подаче технического воздуха. При использовании с рекомендуемым растворителем очищает инжекторы более эффективно, чем в случае использования аэрозоля. • В комплект поставки входят датчик, шланг, инструкции и руководство по использованию инструментов и оборудования.

Технические инструменты и аксессуары

Демонстрационные стенды

Демонстрационный стенд масла и смазки QuickSilver



93-8M0096340

Демонстрационный стенд масла и смазки QuickSilver. На 4 колесиках, с функцией тормоза. Надежная металлическая конструкция с 5 лотками. Большие панели с маркировкой QuickSilver сверху и по бокам. Габаритные размеры: высота – 1700 мм, ширина – 600 мм, глубина – 432 мм. Вес: 38 кг. Цвет: черный RAL 9005. Простая сборка. В комплект входит руководство по сборке и держатели этикеток для лотков.
Quicksilver Branded

Двухкорпусный насос

Двухкорпусный насос



91-850438 1

Профессиональный двухкорпусный насос с противокapельным резервуаром, рукоятка с поворотом на 360 градусов и телескопическая трубка. Обеспечивает подачу около 10 унций за один такт, оборудован стандартной 2" пробкой.
Возможна регулировка для соответствия бакам от 15 до 55 галлонов.

Двухкорпусный насос



91-878373

Двухкорпусный насос для тяжелых условий с упрочненной литой стальной конструкцией, стандартной 2" пробкой и резьбовым выпускным резервуаром, который может быть использован с фитингом садового шланга. Уплотнение из бутадиен-нитрильного каучука длительной эксплуатации для прекрасного всасывания.

Телескопические заборные трубки для использования с разнообразными размерами цилиндров.

Двухкорпусный насос



91-878375

Алюминиевый ротационный ручной насос включает переходник для пробки, 4-фт. полиэтиленовый выпускной шланг и двухкомпонентную стальную всасывающую трубку.

Предназначается для использования с бензином, дизельным топливом и подобными светлыми нефтепродуктами, в том числе 2- и 4-каталитическим газойлем.

Масляный насос картера и переходник

Дренажный масляный насос



802889Q 1

Для 4-тактных подвесных двигателей мощностью 8/9.9 л.с. требуется дополнительный переходник 828369

Подходит ко всем двигателям MCM/MIE с резьбовым фитингом на трубке измерительного щупа и четырехтактным подвесным двигателям Mercury/Mariner 8/9.9 л.с. 2004 г. и старше.

Quicksilver Branded, Подвесная коробка Упаковано и готово к продаже.

Насос для картерного масла



802889A 1

Для 4-тактных подвесных двигателей мощностью 8/9.9 л.с. требуется дополнительный переходник 828369

Подходит ко всем двигателям MCM/MIE с резьбовым фитингом на масляной трубке и к подвесным двигателям Mercury/Mariner 8/9.9 (4-тактные).

Mercury Branded, Подвесная коробка Упаковано и готово к продаже.

Экстрационная трубка масляного насоса



32-859717A 2

Наружный диаметр 0.375", длина 19.5"

Подсоединяется к масляному насосу картера для использования с приводом Zeus и различными четырехтактными подвесными двигателями Mercury/Mariner.

Переходник



828369

Позволяет использовать картерный насос MerCruiser со стандартной резьбой с двигателями Mercury/Mariner мощностью 8/9.9 л.с. (четырёхтактные подвесные, 2004 г.в. и ранее) и 15 л.с. (четырёхтактные подвесные, 323 см куб.).

Переходной шланг масляного насоса



32-863642

Подходит к дизельным двигателям MCM/MIE D1.7L DTI.

Смазочные шприцы

Смазочный шприц



91-37299Q 2

Смазочный пистолет Для смазки ключевых зон на колонке и транце. Облегчает доступ к смазочным фитингам.

Используется с тубиками 8 унц. (227 г).

Цена определяется отдельно, продается в следующем объеме: 4

Quicksilver Branded, Защитная пластиковая упаковка Упаковано и готово к продаже.

Смазочный шприц



91-30500

Рукоятка с плунжером

для использования с 8 унц. (227 г) тубиками

Смазочный шприц



91-74057Q 6

для использования с 3 унц. (85 г) кассетами

Quicksilver Branded, Защитная пластиковая упаковка Упаковано и готово к продаже.

Гаечные ключи для масляного фильтра

Гаечный ключ для масляного фильтра



91-802653Q02

Формованный металлический инструмент, мощный и прочный. Подходит к сменным навинчивающимся фильтрующим сеткам на всех текущих четырехтактных подвесных двигателях Mercury/Mariner на 9.9-60 л.с., а также на двигателях на 75-115 л.с. (с/н 1B366822 и ниже) и 75-115 л.с. (с/н 2B094996 и выше).

Цена определяется отдельно, продается в следующем объеме: 2 Quicksilver Branded, Защитная пластиковая упаковка Упаковано и готово к продаже.

Гаечный ключ для масляного фильтра



91-889277

Сделан из металла. Требуется отвертка 3/8". Подходит к сменным навинчивающимся фильтрующим сеткам Quicksilver 35-822626Q15 для двигателей V-225 л.с. (четыретактные подвесные) и новым фильтрам серии 877767 и 877769 для Verado мощностью 135-300 л.с.

Гаечный ключ для масляного фильтра



91-889277002

Сделан из металла. Требуется отвертка 3/8". Подходит к сменным навинчивающимся фильтрующим сеткам Mercury 35-822626T 7 для двигателей V-225 л.с. (четыретактные подвесные).

Гаечный ключ для масляного фильтра



91-889277Q01

Металлический гаечный ключ, требуется отвертка с храповым механизмом 3/8".

Подходит к масляному фильтру (877761) на четырехтактных подвесных двигателях EFI на 75-115 л.с. (с/н 1B366823-2B094995) и 150 л.с. (четыретактные подвесные EFI).

Quicksilver Branded, Защитная пластиковая упаковка Упаковано и готово к продаже.

Гаечный ключ для масляного фильтра



91-889277Q03

Металлический гаечный ключ, требуется отвертка с храповым механизмом 3/8".

Для снятия промышленных масляных фильтров серий 896546 и 883701, установленных на ранних двигателях Verado мощностью 135-275 л.с. (четыретактные подвесные).

Quicksilver Branded, Защитная пластиковая упаковка Упаковано и готово к продаже.

Лоток для сбора просачивающегося масла

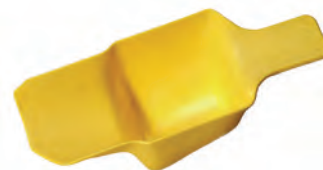

8M0052100

После слива масла из бака этот лоток (если установлен) позволит избежать просачивания масла в нижний кожух при снятии фильтров двигателя боковой установки, перечисленных в приложении.

Подходит к двигателям F мощностью 25/30 л.с. (четыретактные подвесные EFI) и F мощностью 40-60 л.с. (четыретактные подвесные).

Оглавление

Краткий справочник – подвесные двигатели.	332
Справочные таблицы для двухтактных двигателей.	332
Справочные таблицы для четырехтактных двигателей.	340
Краткий справочник – MerCruiser	379
Справочные таблицы для двигателей MerCruiser – бензиновые модели . .	379

Краткий справочник – подвесные двигатели

Краткий справочник – подвесные двигатели

Справочные таблицы для двухтактных двигателей

Optimax мощностью 75-90-115 л.с., 1B227000 и выше

Описание		Номер детали	Стр.
Органы и пульты управления			
Боковое крепление – серия MSC 4000 – электр. с дифферентом	Жгут 15 фт. (4.6 м)	8M0083666	516
	Жгут 20 фт. (6.1 м)	8M0083667	516
Комплект ДУ для сдвоенного двигателя	(для пультов бокового крепления)	16909A 2	520
Панельное крепление (с дифферентом) – серия MPC 4000 (Gen II)	Выемки под пальцы – черная рукоятка	8M0011213	512
	Выемки под пальцы – хромированная рукоятка	8M0030550	513
	Стопор	883710A02	513
Консольное крепление (один двиг. с дифферентом) – Commander		88688A25	521
Консольное крепление (один двиг. с дифферентом) – MCC 4500	Gen II	8M0059686	514
Консольное крепление (сдвоенный двиг. с дифферентом) – Commander	Сдвоенные переключатели дифферентной системы на рукоятке	88688A22	521
Консольное крепление (сдвоенный двиг. с дифферентом) – MCC 4500	(Gen II) – одинарный переключатель дифферентной системы на рукоятке	8M0075245	515
Тросы газа/реверса (два на двигатель) – (Gen I)	(Серия Premium)	897977A03	по 897977A50
Тросы газа/реверса (два на двигатель) – (Gen II)	(Серия Premium)	897978A03	по 897978A50
Приборы			
Все модели (макс. диапазон на полной мощности = 5000-5750 об/мин)			
Тахометр – 8000 об/мин – Flagship	Черный циферблат	79-895283A06	459
	Белый циферблат	79-895283A26	464
Тахометр – 8000 об/мин – Admiral	Черный циферблат	79-895283Q06	473
	Белый циферблат	79-895283Q26	482
Тахометр – 7000 об/мин – Flagship	Черный циферблат	79-895283A05	458
	Белый циферблат	79-895283A25	464
Тахометр – 7000 об/мин – Admiral	Черный циферблат	79-895283Q05	473
	Белый циферблат	79-895283Q25	482
Тахометр – 6000 об/мин – Flagship	Черный циферблат	79-895283A03	458
	Белый циферблат	79-895283A23	464
Тахометр – 6000 об/мин – Admiral	Черный циферблат	79-895283Q03	473
	Белый циферблат	79-895283Q23	482
Жгут проводов тахометра – аналоговый	Длина 5 фт. x 14 конт.	84-892990T01	610
	10 фт. длиной x 14 конт.	84-892990T10	610
	15 фт. длиной x 14 конт.	84-892990T15	610
Спидометр – 65 миль/ч – Flagship	Черный циферблат	79-895285A03	459
	Белый циферблат	79-895285A23	464
Спидометр – 65 миль/ч – Admiral	Черный циферблат	79-895285Q03	473
	Белый циферблат	79-895285Q23	482

Описание		Номер детали	Стр.
Указатель заряда аккумулятора – Flagship	Черный циферблат	79-895286A01	460
	Белый циферблат	79-895286A21	465
Указатель заряда аккумулятора – Admiral	Черный циферблат	79-895286Q01	474
	Белый циферблат	79-895286Q21	483
Указатель уровня топлива – Flagship	Черный циферблат	79-895291A01	462
	Белый циферблат	79-895291A21	467
Указатель уровня топлива – Admiral	Черный циферблат	79-895291Q01	476
	Белый циферблат	79-895291Q21	485
Журнал рейсов (счетчик моточасов) – Flagship	Черный циферблат	79-895295A01	463
	Белый циферблат	79-895295A21	468
Журнал рейсов (счетчик моточасов) – Admiral	Черный циферблат	79-895295Q01	477
	Белый циферблат	79-895295Q21	485
Усилитель дифферента – Flagship – аналоговый	Черный циферблат	79-895292A01	463
	Белый циферблат	79-895292A21	467
Усилитель дифферента – Admiral – аналоговый	Черный циферблат	79-895292Q01	476
	Белый циферблат	79-895292Q21	485
Комплект датчика усилителя дифферента		8M0098264	497
Указатель давления воды – 15 фунт./кв. дюйм – Flagship	Черный циферблат – аналоговый – (требуется комплект шлангов)	79-895288A01	461
	Белый циферблат – аналоговый – (требуется комплект шлангов)	79-895288A21	466
Указатель давления воды – 15 фунт./кв. дюйм – Admiral	Черный циферблат – аналоговый – (требуется комплект шлангов)	79-895288Q01	475
	Белый циферблат – аналоговый – (требуется комплект шлангов)	79-895288Q21	484
Комплект шлангов для указателя давления воды	(требуется при использовании аналоговых датчиков)	32-892156A01	494
Сервисный монитор	Для правильной работы исп. 3 охвата	79-8M0050399	502
	Электрическая часть		
Блок зажигания/обогащения в сборе – жгут 11 фт. (3.35 м)		84-896537K11	627
Блок зажигания/обогащения в сборе – жгут 15 фт. (4.6 м)		84-896537K15	627
Блок зажигания/обогащения в сборе – жгут 20 фт. (6.1 м)		84-896537K20	627
Блок зажигания/обогащения в сборе – жгут 25 фт. (7.62 м)		84-896537K24	627
Блок зажигания/обогащения в сборе – жгут 30 фт. (9.14 м)		84-896537K29	628
Комплект переключателя дифференциальной системы – 10 фт. (3.0 м)	Транцевого крепления	87-18286A18	34, 656
Комплект переключателя дифференциальной системы – 25 фт. (7.6 м)	Транцевого крепления	87-18286A19	657
Тросовый выключатель для одинарных подвесных двигателей	Утопленного крепления	87-19674A07	637
	Крепление с хромированным ободком	87-19674A08	637
Тросовый выключатель для двоярных подвесных двигателей	Утопленного крепления	87-19674A12	638
	Крепление с хромированным ободком	87-19674A13	638
	Блоки топливпроводов, баков и оборудования в сборе (ниже показаны шланги с низкой проницаемостью)		
Топливный фильтр	Расположен в паросепараторе	35-8M0122423	278
Топливопровод 9 фт. (2.74 м) – (EPA для США)	Внутр. диам. 5/16 – груша подкачки топлива – без насадок	32-8M0061899	

Краткий справочник – подвесные двигатели

Описание		Номер детали	Стр.
Топливопровод 12 фт. (3.7 м) – Q/S – (EPA для США)	Внутр. диам. 5/16 – груша подкачки топлива – без насадок	32-8M0061887	
Топливопровод 12 фт. (3.7 м) – MPP – (EPA для США)	Внутр. диам. 5/16 – груша подкачки топлива – без насадок	32-8M0061896	
Топливопровод 9 фт. (2.74 м) – (не EPA)	Внутр. диам. 5/16 – груша подкачки топлива – без насадок	32-8M8026967	83
Топливопровод 12 фт. (3.7 м) – Q/S – (не EPA)	Внутр. диам. 5/16 – груша подкачки топлива – без насадок	32-8M0054326	83
Топливопровод 12 фт. (3.7 м) – MPP – (не EPA)	Внутр. диам. 5/16 – груша подкачки топлива – без насадок	32-8M0054331	
Большой топливopровод – (низкая проницаемость)			
	Внутр. диам. 5/16 – без груши или насадок – 100 фт.	32-8M0038500	83
	Внутр. диам. 3/8 – без груши или насадок – 100 фт.	32-8M0038563	83
Соединитель топливopпровода			
	От 3/8 до 5/16	22-8M0001721	87
Груша подкачки топлива – MPP (EPA для США)			
	Используется с топливopпроводами внутр. диам. 5/16 или 3/8	8M0061876	
Груша подкачки топлива – QS (EPA для США)			
	Используется с топливopпроводами внутр. диам. 5/16 или 3/8	8M0061875	
Груша подкачки топлива – MPP (не EPA)			
	Используется с топливopпроводами внутр. диам. 5/16 или 3/8	8M0054314	
Груша подкачки топлива – QS (не EPA)			
	Используется с топливopпроводами внутр. диам. 5/16 или 3/8	8M0054313	84
Топливный бак (EPA для США) 6.6 галл. – коробчатый			
	Соответствует EPA для США за 2011 г.	1200-8M0054600	
Топливный бак (EPA для США) 6.6 галл. – переносной			
	Соответствует EPA для США за 2011 г.	1200-8M0045691	
Топливный бак (не США) 6.6 галл. (25L) – коробчатый пластмассовый			
	Быстроразъемное соединение топливopпровода/встроенный датчик	1200-8M0083451	80
Топливный бак (не США) 6.6 галл. – переносной пластмассовый			
	Быстроразъемное соединение топливopпровода/встроенный датчик	1200-8M0083452	80
Различное вспомогательное оборудование			
Комплект выносного масляного бака			
		1257- 8742A25	100, 447
Комплект выключателя ограничителя наклона			
	Аналоговое устройство	899625K02	654
	Цифровое устройство	899625K04	655
Комплект прибрежной промывки			
	(позволяет промывать двигатель в воде)	858566A02	78
Комплект рулевой рукоятки – обычный			
		896648A09	52
Big Tiller			
	Механическая версия рулевого механизма без усилителя	8M0093581	54, 672
Big Tiller			
	Механическая версия рулевого механизма с усилителем	8M0094637	53
Комплект троса газа/реверса Big Tiller			
	Требуется во всех версиях	8M0082352	55
Вспомогательная лампа Big Tiller			
	Дополнительно	897978T02	55, 673
Регулятор числа оборотов			
	Дополнительно	87-8M0083437	55, 658
Промывочное приспособление – позволяет промывать запущенный двигатель – Q/S			
	(не используется с Jet 65)	44357Q 2	231
Промывочное приспособление – позволяет промывать запущенный двигатель – MPP			
	(не используется с Jet 65)	44357T 2	
Steering (Рулевое управление)			
Комплект крепления системы Ride Guide – 75/90			
	Один двигатель – один трос	92876A12	718
	Один двигатель – два троса	92876A 8	721
	Сдвоенный двигатель – два троса	92876A 9	721
Рулевой механизм с гидросилителем – по заказу			
Гидравлические штурвалы			
	Стандартный штурвал 1.4L с жидкостью и крепежом	8M0050098	692
	Наклонный штурвал с жидкостью и крепежом	8M0050099	692
Выносной комплект заливки			
	Используется с комплектом наклонного штурвала	64-889934A05	695

Описание	Номер детали		Стр.
Гидравлические шланги	Соединение цилиндра со штурвалом	32-8M0053474 по 8M0053491	694
Гидравлический цилиндр – стандартное вращение	Один двигатель	8M0054993	691

Optimax V-6 (не DTS), 1B227000 и выше

Описание	Номер детали		Стр.
Комплекты подключения SmartCraft к Optimax V-6			
Комплект сбора/обработки данных от двигателя с датчиком масла (одинарный двигатель)	System Monitor или VesselView не входят в комплект	8M0056277	445
	(работает с System Tachometer/Speedometer)		
	(работает с датчиками System Link)		
	(требуется жгут серии 84-896537_)		
Комплект сбора/обработки данных от двигателя с датчиком масла (сдвоенный двигатель)	System Monitor или VesselView не входят в комплект	8M0056279	446
	(работает с System Tachometer/Speedometer)		
	(работает с датчиками System Link)		
	(требуется жгут серии 84-896537_)		
Органы и пульты управления			
Боковое крепление – серия MSC 4000 – электр. с дифферентом	Жгут 15 фт. (4.6 м)	8M0083666	516
	Жгут 20 фт. (6.1 м)	8M0083667	516
Комплект ДУ для сдвоенного двигателя	(для пультов бокового крепления)	16909A 2	520
Панельное крепление (с дифферентом) – серия MPC 4000 (Gen II)	Выемки под пальцы – черная рукоятка	8M0011213	512
	Выемки под пальцы – хромированная рукоятка	8M0030550	513
	Стопор	883710A02	513
Консольное крепление (один двиг. с дифферентом) – Commander		88688A25	521
Консольное крепление (один двиг. с дифферентом) – MCC 4500	Gen II	8M0059686	514
Консольное крепление (сдвоенный двиг. с дифферентом) – Commander	Сдвоенные переключатели дифферентной системы на рукоятке	88688A22	521
Консольное крепление (сдвоенный двиг. с дифферентом) – MCC 4500	(Gen II) – одинарный переключатель дифферентной системы на рукоятке	8M0075245	515
Тросы газа/реверса (два на двигатель) – (Gen I)	(Серия Premium)	897977A03 по 897977A50	
Тросы газа/реверса (два на двигатель) – (Gen II)	(Серия Premium)	897978A03 по 897978A50	
Приборы – аналоговые указатели			
135 л.с. Макс. диапазон на полной мощности = 5000-5600 об/мин			
150/175 л.с. Макс. диапазон на полной мощности = 5250-5750 об/мин			
200/225 л.с. Макс. диапазон на полной мощности = 5000-5750 об/мин			
250 л.с. Макс. диапазон на полной мощности = 5500-6000 об/мин			
Сервисный монитор	Для правильной работы исп. 3 охвата	79-8M0050399	502
Тахометр – 8000 об/мин – Flagship	Черный циферблат	79-895283A06	459
	Белый циферблат	79-895283A26	464

Краткий справочник – подвесные двигатели

Описание		Номер детали	Стр.
Тахометр – 8000 об/мин – Admiral	Черный циферблат	79-895283Q06	473
	Белый циферблат	79-895283Q26	482
Тахометр – 7000 об/мин – Flagship	Черный циферблат	79-895283A05	458
	Белый циферблат	79-895283A25	464
Тахометр – 7000 об/мин – Admiral	Черный циферблат	79-895283Q05	473
	Белый циферблат	79-895283Q25	482
Тахометр – 6000 об/мин – Flagship	Черный циферблат	79-895283A03	458
	Белый циферблат	79-895283A23	464
Тахометр – 6000 об/мин – Admiral	Черный циферблат	79-895283Q03	473
	Белый циферблат	79-895283Q23	482
Жгут проводов тахометра – аналоговый	Длина 5 фт. x 14 конт.	84-892990T01	610
	10 фт. длиной x 14 конт.	84-892990T10	610
	15 фт. длиной x 14 конт.	84-892990T15	610
Спидометр – 80 миль/ч – Flagship	Черный циферблат	79-895285A04	459
	Белый циферблат	79-895285A24	464
Спидометр – 80 миль/ч – Admiral	Черный циферблат	79-895285Q04	474
	Белый циферблат	79-895285Q24	482
Спидометр – 65 миль/ч – Flagship	Черный циферблат	79-895285A03	459
	Белый циферблат	79-895285A23	464
Спидометр – 65 миль/ч – Admiral	Черный циферблат	79-895285Q03	473
	Белый циферблат	79-895285Q23	482
Указатель заряда аккумулятора – Flagship	Черный циферблат	79-895286A01	460
	Белый циферблат	79-895286A21	465
Указатель заряда аккумулятора – Admiral	Черный циферблат	79-895286Q01	474
	Белый циферблат	79-895286Q21	483
Указатель уровня топлива – Flagship	Черный циферблат	79-895291A01	462
	Белый циферблат	79-895291A21	467
Указатель уровня топлива – Admiral	Черный циферблат	79-895291Q01	476
	Белый циферблат	79-895291Q21	485
Журнал рейсов (счетчик моточасов) – Flagship	Черный циферблат	79-895295A01	463
	Белый циферблат	79-895295A21	468
Журнал рейсов (счетчик моточасов) – Admiral	Черный циферблат	79-895295Q01	477
	Белый циферблат	79-895295Q21	485
Усилитель дифферента – Flagship – аналоговый	Черный циферблат	79-895292A01	463
	Белый циферблат	79-895292A21	467
Усилитель дифферента – Admiral – аналоговый	Черный циферблат	79-895292Q01	476
	Белый циферблат	79-895292Q21	485
Указатель давления воды – 30 фунт./кв. дюйм – Flagship	Черный циферблат	79-895288A03	461
	Белый циферблат	79-895288A23	466
Указатель давления воды – 30 фунт./кв. дюйм – Admiral	Черный циферблат	79-895288Q03	475
	Белый циферблат	79-895288Q23	484
Указатель температуры воды (100-240 °F / 37-115 °C) – Flagship	Черный циферблат	79-895287A01	460
	Белый циферблат	79-895287A21	465

Описание		Номер детали	Стр.
Указатель температуры воды (100-240 °F / 37-115 °C) – Admiral	Черный циферблат	79-895287Q01	475
	Белый циферблат	79-895287Q21	483
Синхронизатор сдвоенного двигателя – Flagship	Черный циферблат	79-895294A01	462
	Белый циферблат	79-895294A21	468
Синхронизатор сдвоенного двигателя – Admiral	Черный циферблат	79-895294Q01	476
	Белый циферблат	79-895294Q21	485
Уровень масла (для баков с быстроразъемным соединением)	Flagship – черный циферблат	79-895290A01	462
	Flagship – белый циферблат	79-895290A21	467
	Admiral – черный циферблат	79-895290Q01	476
Уровень масла (для баков без быстроразъемного соединения)	Admiral – белый циферблат	879346A58	
(Проверьте двигатель на соответствие продукту.)	Приборы – указатели SmartCraft		
SC1000 System Monitor – переднего крепления	Прямоугольный	79-879896K21	434
SC1000 System Monitor – заднего крепления	Прямоугольный	79-879896K19	434
SC1000 System Monitor – переднего крепления	Круглый – черный	79-892219K19	433
	Круглый – белый	79-892219K20	433
MercMonitor – NMEA 2000	Шлюз уровня 1, экран ECO	79-8M0100793	432
	Шлюз уровня 2, SmartTow RPM, экран ECO	79-8M0100794	433
	Шлюз уровня 3, SmartTow Pro, экран ECO	79-8M0100797	433
	Шлюз уровня 3, SmartTow Pro с блоком GPS, экран ECO	79-8M0100795	433
	Только экран ECO	79-8M0119406	433
SC1000 – черный со стеклянным окном	Ободки заказываются отдельно		
	Стекло, тахометр на 7000 об/мин	79-8M0101099	413
	Стекло, комплект для одного двигателя	79-8M0101096	414
	Стекло, комплект для сдвоенного двигателя	79-8M0101095	414
SC1000 – белый со стеклянным окном	Ободки заказываются отдельно		
	Стекло, тахометр на 7000 об/мин	79-8M0101097	412
	Стекло, комплект для одного двигателя	79-8M0101088	413
	Стекло, комплект для сдвоенного двигателя	79-8M0101089	413
SC1000 – серый со стеклянным окном	Ободки заказываются отдельно		
	Стекло, тахометр на 7000 об/мин	79-8M0101102	415
	Стекло, комплект для одного двигателя	79-8M0101104	415
	Стекло, комплект для сдвоенного двигателя	79-8M0101105	416
VesselView Mobile		84-8M0115080	406
VesselView403		8M0124498	402
Одиночный двигатель VesselView502		8M0110643	401
Несколько двигателей VesselView502		8M0110646	401
Одиночный двигатель VesselView703		8M0124495	401
Несколько двигателей VesselView703		8M0124496	401
Одиночный двигатель VesselView903		8M0129543	401
Несколько двигателей VesselView903		8M0129545	401

Краткий справочник – подвесные двигатели

Описание		Номер детали	Стр.
Электрическая часть			
Блок зажигания/обогащения в сборе – жгут 2 фт. (609 мм)		84-896537K02	627
Блок зажигания/обогащения в сборе – жгут 8 фт. (2.44 м)		84-896537K08	627
Блок зажигания/обогащения в сборе – жгут 11 фт. (3.35 м)		84-896537K11	627
Блок зажигания/обогащения в сборе – жгут 15 фт. (4.6 м)		84-896537K15	627
Блок зажигания/обогащения в сборе – жгут 20 фт. (6.1 м)		84-896537K20	627
Блок зажигания/обогащения в сборе – жгут 25 фт. (7.62 м)	Один жгут	84-896537K24	627
Блок зажигания/обогащения в сборе – жгут 25 фт. (7.62 м)	Два жгута	84-896537K25	627
Блок зажигания/обогащения в сборе – жгут 30 фт. (9.14 м)	Один жгут	84-896537K29	628
Блок зажигания/обогащения в сборе – жгут 30 фт. (9.14 м)	Два жгута	84-896537K30	628
Тросовый выключатель, один двигатель			
	Утопленного крепления	87-19674A07	637
	Крепление с хромированным ободком	87-19674A08	637
Тросовый выключатель, двоянный двигатель			
	Утопленного крепления	87-19674A12	638
	Крепление с хромированным ободком	87-19674A13	638
Тросовый выключатель, три или четыре двигателя			
	Утопленного крепления	87-19674A14	638
	Крепление с хромированным ободком	87-19674A15	639
Диоды в сборе – двоянный двигатель			
	(требуется для одного талрепа)	84-898289A72	639
Блоки топливопроводов, баков и оборудования в сборе (ниже показаны новые шланги с низкой проницаемостью)			
Водоотделительный топливный фильтр – фильтрующая сетка	Размещается на EFI 3.0L и всех моделях 2.5L	35-18458Q 4	268
Топливный фильтр – фильтрующий элемент	Размещается на DF1 3.0L и DTS	35-8M0122423	278
Топливопровод 9 фт. (2.74 м) – (EPA для США)			
	Внутр. диам. 5/16 – груша подкачки топлива – без насадок	32-8M0061899	
Топливопровод 12 фт. (3.7 м) – Q/S – (EPA для США)			
	Внутр. диам. 5/16 – груша подкачки топлива – без насадок	32-8M0061887	
Топливопровод 12 фт. (3.7 м) – MPP – (EPA для США)			
	Внутр. диам. 5/16 – груша подкачки топлива – без насадок	32-8M0061896	
Топливопровод 9 фт. (2.74 м) – (не EPA)			
	Внутр. диам. 5/16 – груша подкачки топлива – без насадок	32-8M8026967	83
Топливопровод 12 фт. (3.7 м) – Q/S – (не EPA)			
	Внутр. диам. 5/16 – груша подкачки топлива – без насадок	32-8M0054326	83
Топливопровод 12 фт. (3.7 м) – MPP – (не EPA)			
	Внутр. диам. 5/16 – груша подкачки топлива – без насадок	32-8M0054331	
Большой топливопровод – (низкая проницаемость)			
	Внутр. диам. 5/16 – без груши или насадок – 100 фт.	32-8M0038500	83
	Внутр. диам. 3/8 – без груши или насадок – 100 фт.	32-8M0038563	83
Соединитель топливопровода			
	От 3/8 до 5/16	22-8M0001721	87
Груша подкачки топлива – MPP (EPA для США)			
	Используется с топливопроводами внутр. диам. 5/16 или 3/8	8M0061876	
Груша подкачки топлива – QS (EPA для США)			
	Используется с топливопроводами внутр. диам. 5/16 или 3/8	8M0061875	
Груша подкачки топлива – MPP (не EPA)			
	Используется с топливопроводами внутр. диам. 5/16 или 3/8	8M0054314	
Груша подкачки топлива – QS (не EPA)			
	Используется с топливопроводами внутр. диам. 5/16 или 3/8	8M0054313	84
Топливный бак (EPA для США) 6.6 галл. – коробчатый			
	Соответствует EPA для США за 2011 г.	1200-8M0054600	
Топливный бак (EPA для США) 6.6 галл. – переносной			
	Соответствует EPA для США за 2011 г.	1200-8M0045691	
Топливный бак (не США) 6.6 галл. (25L) – коробчатый пластмассовый			
	Быстроразъемное соединение топливопровода/встроенный датчик	1200-8M0083451	80
Топливный бак (не США) 6.6 галл. – переносной пластмассовый			
	Быстроразъемное соединение топливопровода/встроенный датчик	1200-8M0083452	80
Различное вспомогательное оборудование			
Комплект удлинителя масляного бака			
	(включает 30 фт. двойного масляного шланга)	41729A 3	101
Комплект крепежа для масляного бака			
	Для дополнительного бака на 1.8 галл.	824954A 1	101
	Для бака на 3 галл. – напольное или настенное крепление	12335A 1	101

Описание		Номер детали	Стр.
	Для бака на 3 галл. – только напольное крепление	884481A 1	101
Дополнительный масляный бак	1.8 галл. (6.8L)	15943A 1	100
Маслозаливка с палубы	Прямая заливная горловина	15969A09	101
	Заливная горловина под углом 80 градусов	15969A10	102
Комплект кабельного рукава		32-825191A03	62, 534
Комплект шестерен редуктора для высокогорья	Преобр. передаточное число из 1.87:1 в 2:1	43- 44102A 2	75
Комплект выключателя ограничителя дифферента – ртутный	Модели Optimaх 3.0L 2003 г. и новее	87-887979A 2	39
Комплект выключателя ограничителя дифферента – электронный	Аналоговое устройство	899625K02	654
Комплект выключателя ограничителя дифферента – электронный	Цифровое устройство	899625K04	655
Комплект редуктора дифференной системы		858915A 1	39
Зажим для перевозки		833006A 1	40
Big Tiller	Механическая версия рулевого механизма с усилителем	8M0094637	53
Комплект троса газа/реверса Big Tiller	Обязателен	8M0082353	55
Вспомогательная лампа Big Tiller	Дополнительно	897978T02	55, 673
Регулятор числа оборотов	Дополнительно	87-8M0083437	55, 658
Промывочное приспособление – позволяет промывать запущенный двигатель – Q/S	(не используется с Jet)	44357Q 2	231
Промывочное приспособление – позволяет промывать запущенный двигатель – MPP	(не используется с Jet)	44357T 2	
Комплект промывочных уплотнителей для сдвоенного водозаборника – Q/S		881150Q 1	231
Комплект промывочных уплотнителей для сдвоенного водозаборника – MPP		881150K 1	
Steering (Рулевое управление)			
Комплект крепления системы Ride Guide – механическая версия	Один двигатель – два троса	92876A 8	721
	Сдвоенный двигатель – два троса	92876A 9	721
Рулевой механизм с гидроусилителем – привинчиваемая версия	Стандартный штурвал 1.5L без шлангов	8M0056139	693
	Наклонный штурвал с выносной заливкой (без шлангов)	8M0056140	693
	Цилиндр левого борта	8M0056145	693
	Цилиндр правого борта	8M0050097	692
Гидравлические шланги	Соединение цилиндра со штурвалом	32-8M0053474 по 8M0053491	694
Тяги сдвоенного двигателя	Сдвоенный двигатель с одним цилиндром	64-8M0063473 по 8M0063477	688
	Сдвоенный двигатель с двумя цилиндрами	64-892789Q22 по 892789Q27	689
Тяга вспомогательного двигателя	Крепление двигателя левого борта	898370A03	690
	Крепление двигателя правого борта	898966A02	690

Краткий справочник – подвесные двигатели

Справочные таблицы для четырехтактных двигателей

Четырехтактные модели мощностью 4-5-6 л.с., 0R411838 и выше

Описание		Номер детали	Стр.
Органы и пульты управления			
Боковое крепление – серия MSC 4000 – ручной пуск		881170A 8	520
Комплект преобразования ДУ – общий	Пульт управления, тросы и т.д. не входят в комплект		
Комплект преобразования ДУ	Преобр. модель с румпельным управлением в модель с ДУ	8M0062241	532
Жгут проводов в сборе	Требуется с комплектом ДУ	84- 17162	532
Тросы газа/реверса (требуется два)		8M0052484 по 8M0052509	
Приборы			
Сервисный монитор	Для правильной работы исп. 3 охвата	79-8M0050399	502
Зажигание/Зарядка			
Комплект зарядки аккумулятора	Серийный номер 0R411838 и выше	8M0056549	29
Комплект зарядной катушки	0R426997 и выше, кроме 5ML (не EPA) и 5 Sailpower	8M0056548	25
Комплект регулятора напряжения		84125T	25
Удлинительный жгут зарядной проводки		84- 17175	25
Блоки топливопроводов, баков и оборудования в сборе			
Топливный фильтр		35- 16248	265
Комплект водоотделительного топливного фильтра	Используется под кожухом	8M0056547	91
Топливный бак (EPA для США) 3.2 галл. (12L) – пластмассовый	Соответствует EPA для США за 2011 г., без датчиков	1200-8M0045692	
Топливный бак (EPA для США) 3.2 галл. (12L) – пластмассовый	Соответствует EPA для США за 2011 г., с датчиком уровня топлива	1200-8M0047598	
Топливный бак (не EPA) 3.2 галл. (12L) – пластмассовый	Super, быстроразъемное соединение, с датчиками	1200-8M0083449	80
Топливный бак (не EPA) 3.2 галл. (12L) – пластмассовый	Premium, резьбовое соединение, с датчиками	1200-8M0047599	81
Топливный бак (не EPA) 3.2 галл. (12L) – пластмассовый	Standard, резьбовое соединение, без датчиков	1200-8M0056211	82
Груша подкачки топлива в сборе (EPA для США)	Марки MPP Марки QS	8M0061876 8M0061875	
Груша подкачки топлива в сборе (не EPA)	Марки MPP Марки QS	8M0054314 8M0054313	84
Различное вспомогательное оборудование			
Промывочное приспособление – промывка остановленного двигателя	Серийный номер 0R411838 и выше	8M0057047	77
Промывочное приспособление – позволяет промывать запущенный двигатель – Q/S		12612Q 2	77
Промывочное приспособление – позволяет промывать запущенный двигатель – MPP		12612T 2	
Блокировка двигателя – Standard – Q/S		Н/Д	

Описание	Номер детали	Стр.
Steering (Рулевое управление)		
Комплект крепления троса и шкива	17024	722
Комплект вилки	70599A 5	722

Четырехтактные модели мощностью 8-9.9 л.с., 0R192772 и выше

Описание	Номер детали	Стр.
Органы и пульты управления		
Боковое крепление – общая информация	Подходит к моделям с с/н выше 0R042475	
Боковое крепление – серия MSC 4000 – ручной пуск	Gen I 881170A 4	520
Боковое крепление – серия MSC 4000 – электр. пуск	Gen I 881170A12	520
Боковое крепление – серия MSC 4000 – электр. с дифферентом	Жгут 15 фт. (4.6 м), Gen I	881170A10
	Жгут 20 фт. (6.1 м), Gen I	881170A11
Пульт управления панельного крепления – общая информация	Могут исп. только с/н выше 0R052327	
Панельное крепление (без дифферента) – серия MPC 4000 (Gen II)	Выемки под пальцы – черная рукоятка	8M0011212
	Стопор	883710A01
Панельное крепление (с дифферентом) – серия MPC 4000 (Gen II)	Выемки под пальцы – черная рукоятка	8M0011213
	Выемки под пальцы – хромированная рукоятка	8M0030550
	Стопор	883710A02
Консольное крепление – общая информация	Могут исп. только с/н выше 0R052327	
Консольное крепление (один двиг. без дифферента) – Commander		88688A27
Консольное крепление (один двиг. без дифферента) – MCC 4500	Gen II	8M0060782
Консольное крепление (один двиг. с дифферентом) – Commander		88688A25
Консольное крепление (один двиг. с дифферентом) – MCC 4500	Gen II	8M0059686
Комплект преобразования ДУ – общий	Пульт управления, тросы и т.д. не входят в комплекты	
Комплект преобразования ДУ – модели с электр. пуском (EPA)	Преобр. румпель с электр. пуском в ДУ с электр. пуском (для 9.9 л.с.)	889246A81
Комплект преобразования ДУ – модели с электр. пуском (EU)	Преобр. румпель с электр. пуском в ДУ с электр. пуском (для 9.9 л.с.)	889246A87
Комплект преобразования ДУ – ручной пуск	Преобр. румпель с ручн. пуском в ДУ с ручн. пуском	889246A80
Тросы газа/реверса (требуется два) – GEN I	897977A03	по 897977A50
Тросы газа/реверса (требуется два) – GEN II	897978A03	по 897978A50
Комплект соединительных кабелей (для 0R192771 и ниже)	Преобр. старые двигатели SAE для работы с тросами Mercury	898289A21
Приборы		
Модели мощностью 8/9.9 л.с. (макс. диапазон на полной мощности = 5000-6000 об/мин)		
Тахометр – 6000 об/мин – Flagship	Черный циферблат	79-895283A03
	Белый циферблат	79-895283A23
Тахометр – 6000 об/мин – Admiral	Черный циферблат	79-895283Q03
	Белый циферблат	79-895283Q23
Комплект цифрового датчика глубины	Белый циферблат/белый ободок	79-879292A02
	Черный циферблат/черный ободок	79-879292A01
Сервисный монитор	Для правильной работы исп. 3 охвата	79-8M0050399

Не все перечисленные детали доступны на рынках Европы, СНГ, Африки и Ближнего Востока. Для получения дополнительной информации обратитесь в местный офис Mercury, Mariner, MerCruiser или Quicksilver.

Краткий справочник – подвесные двигатели

Описание		Номер детали	Стр.
Зажигание/Зарядка			
Комплект зарядки аккумулятора		895299A02	28
Электрическая часть			
Жгут 14 конт. x 2 фт. (0.61 м)	Требуется переходной жгут, жгут обогатителя и замок зажигания	84-896537T02	610
Жгут 14 конт. x 8 фт. (2.44 м)	Требуется переходной жгут, жгут обогатителя и замок зажигания	84-896537T08	610
Жгут 14 конт. x 11 фт. (3.35 м)	Требуется переходной жгут, жгут обогатителя и замок зажигания	84-896537T11	610
Жгут 14 конт. x 15 фт. (4.6 м)	Требуется переходной жгут, жгут обогатителя и замок зажигания	84-896537T15	610
Жгут 14 конт. x 20 фт. (6.1 м)	Требуется переходной жгут, жгут обогатителя и замок зажигания	84-896537T20	610
Жгут 14 конт. x 25 фт. (7.6 м)	Требуется переходной жгут, жгут обогатителя и замок зажигания	84-896537T24	610
Жгут 14 конт. x 30 фт. (9.1 м)	Требуется переходной жгут, жгут обогатителя и замок зажигания	84-896537T29	610
Замок зажигания	Требуется для приведенных выше жгутов	87-88107A13	622
Блок зажигания/обогащения в сборе – транцевого крепления	14 конт., требуется переходной жгут и жгут обогатителя	15000A14	44, 629
Блок зажигания/обогащения в сборе – жгут 2 фт. (0.61 м)	8 конт., требуется переходной жгут	84-816626A 2	250, 626
Блок зажигания/обогащения в сборе – жгут 8 фт. (2.44 м)	8 конт., требуется переходной жгут	84-816626A 8	626
Блок зажигания/обогащения в сборе – жгут 11 фт. (3.35 м)	8 конт., требуется переходной жгут	84-816626A11	626
Блок зажигания/обогащения в сборе – жгут 15 фт. (4.6 м)	8 конт., требуется переходной жгут	84-816626A15	250, 626
Блок зажигания/обогащения в сборе – жгут 20 фт. (6.1 м)	8 конт., требуется переходной жгут	84-816626A20	250, 626
Блок зажигания/обогащения в сборе – жгут 25 фт. (7.6 м)	8 конт., требуется переходной жгут	84-816626A24	250, 626
Блок зажигания/обогащения в сборе – жгут 30 фт. (9.1 м)	8 конт., требуется переходной жгут	84-816626A29	626
Блок зажигания/обогащения в сборе – транцевого крепления	8 конт., требуется переходной жгут	15000A 7	44, 629
Переходной жгут	Приспосабливает 14-контактный жгут для пульта управления к разъему Amp для двигателя	84-896541T01	619
Переходной жгут	Приспосабливает 8-контактный жгут для пульта управления к разъему Amp для двигателя	84-892473A01	518
Жгут обогатителя с подключением датчиков	Исп., если нужно подключить датчики	84-892990T01	610
Жгут обогатителя без подключения датчиков	Исп. только для обогатителя, без датчиков	84-896537T99	611
Блоки топливопроводов, баков и оборудования в сборе			
Топливный фильтр		35-16248	265
Топливный бак (EPA для США) 3.2 галл. (12L) – пластмассовый	Соответствует EPA для США за 2011 г., без датчиков	1200-8M0045692	
Топливный бак (EPA для США) 3.2 галл. (12L) – пластмассовый	Соответствует EPA для США за 2011 г., с датчиком уровня топлива	1200-8M0047598	
Топливный бак (не EPA) 3.2 галл. (12L) – пластмассовый	Super, быстроразъемное соединение, с датчиками	1200-8M0083449	80
Топливный бак (не EPA) 3.2 галл. (12L) – пластмассовый	Premium, резьбовое соединение, с датчиками	1200-8M0047599	81
Топливный бак (не EPA) 3.2 галл. (12L) – пластмассовый	Standard, резьбовое соединение, без датчиков	1200-8M0056211	82
Топливный бак (EPA для США) 6.6 галл. (25L) – коробчатый	Соответствует EPA для США за 2011 г.	1200-8M0054600	
Топливный бак (не США) 6.6 галл. (25L) – коробчатый	Резьбовое соединение топливопровода	1200-8M0057256	81
Топливный бак (не США) 6.6 галл. (25L) – коробчатый	Резьбовое соединение топливопровода и встроенный датчик	1200-8M0047607	80
Топливный бак (не США) 6.6 галл. (25L) – коробчатый	Быстроразъемное соединение топливопровода/встроенный датчик	1200-8M0083451	80
Топливный бак (EPA для США) 6.6 галл. – переносной	Соответствует EPA для США за 2011 г.	1200-8M0045691	
Топливный бак (не США) 6.6 галл. – переносной	Резьбовое соединение топливопровода	1200-8M0057254	81
Топливный бак (не США) 6.6 галл. – переносной	Резьбовое соединение топливопровода и встроенный датчик	1200-8M0047603	81
Топливный бак (не США) 6.6 галл. – переносной	Быстроразъемное соединение топливопровода/встроенный датчик	1200-8M0083452	80
Груша подкачки топлива в сборе (EPA для США)	Марки MPP	8M0061876	

Описание		Номер детали	Стр.
Груша подкачки топлива в сборе (не EPA)	Марки QS	8M0061875	84
	Марки MPP	8M0054314	
	Марки QS	8M0054313	
Различное вспомогательное оборудование			
Комплект преобразования электрического пуска	Преобр. румпель с ручн. пуском в румпель с электр. пуском	8M0069693	42
Комплект усилителя дифферента – стандартные модели	Серийный номер 0R062090 и выше		
Комплект усилителя дифферента – модели BigFoot	Серийный номер 0R062915 и выше		
Комплект румпельной рукоятки – EPA	Преобр. ДУ с электр. пуском в румпель с ручн. пуском	8M0103837	47
Комплект румпельной рукоятки – EU	Преобр. ДУ с электр. пуском в румпель с электр. пуском	8M0103838	47
Комплект удлинителя карданного вала – 5" (127 мм) – черный	Стандартные модели – удлиняет 20" до 25"	853783A06	64
Комплект удлинителя карданного вала – 5" (127 мм) – черный	Модели BigFoot – удлиняет 20" до 25"	853783A05	64
Комплект амортизатора вспомогательного двигателя Pro-Kicker	Подходит к моделям ELPT и EXLPT, Pro-Kicker	896297A01	108
Промывочное приспособление – промывка остановленного двигателя		16841K02	
Промывочное приспособление – промывка остановленного двигателя – Q/S		16841Q02	77
Промывочное приспособление – позволяет промывать запущенный двигатель – Q/S	Исп. с редуктором BigFoot	12612Q 2	77
Промывочное приспособление – позволяет промывать запущенный двигатель – MPP	Исп. с редуктором BigFoot	12612T 2	
Промывочное приспособление – позволяет промывать запущенный двигатель – Q/S	Исп. со станд. редуктором и BigFoot	44357Q 2	231
Промывочное приспособление – позволяет промывать запущенный двигатель – MPP	Исп. со станд. редуктором и BigFoot	44357T 2	
Переходник насоса трансмиссионного масла		91-883704Q03	317
Комплект крепежа	2 винта, шайбы и гайки	56-92729A49	74
Блокировка двигателя – Standard – Q/S		Н/Д	
Steering (Рулевое управление)			
Комплект крепления системы Ride Guide	Вход троса с правого борта	17024A03	718

Четырехтактные модели мощностью 15 л.с. (351 см куб.), 0R235949 и выше

Описание		Номер детали	Стр.
Органы и пульты управления			
Боковое крепление – серия MSC 4000 – ручной пуск	Gen I	881170A 4	520
Боковое крепление – серия MSC 4000 – электр. пуск	Gen I	881170A12	520
Боковое крепление – серия MSC 4000 – электр. с дифферентом	Жгут 15 фт. (4.6 м)	881170A10	518
	Жгут 20 фт. (6.1 м)	881170A11	518
Панельное крепление (без дифферента) – серия MPC 4000 (Gen II)	Выемки под пальцы – черная рукоятка	8M0011212	512
	Стопор	883710A01	514
Панельное крепление (с дифферентом) – серия MPC 4000 (Gen II)	Выемки под пальцы – черная рукоятка	8M0011213	512

Не все перечисленные детали доступны на рынках Европы, СНГ, Африки и Ближнего Востока. Для получения дополнительной информации обратитесь в местный офис Mercury, Mariner, MerCruiser или Quicksilver.

Краткий справочник – подвесные двигатели

Описание		Номер детали	Стр.
	Выемки под пальцы – хромированная рукоятка	8M0030550	513
	Стопор	883710A02	513
Консольное крепление (один двиг. без дифферента) – Commander		88688A27	521
Консольное крепление (один двиг. без дифферента) – MCC 4500	Gen II	8M0060782	514
Консольное крепление (один двиг. с дифферентом) – Commander		88688A25	521
Консольное крепление (один двиг. с дифферентом) – MCC 4500	Gen II	8M0059686	514
Комплект преобразования ДУ – общий	Пульт управления, тросы и т.д. не входят в комплекты		
Комплект преобразования ДУ – 15 л.с. – электр. пуск	Преобр. румпель с электр. пуском в ДУ с электр. пуском	880095A11	531
Комплект жгута усилителя дифферента – моделям с усил. треб. большой с/н	Требуется для преобразования ЕНРТ в ЕРСРТ	84-856554A02	532
Тросы газа/реверса (два на двигатель) – (Gen I)	Серия Premium	897977A03	по 897977A50
Тросы газа/реверса (два на двигатель) – (Gen II)	Серия Premium	897978A03	по 897978A50
	Приборы		
Модели мощностью 15 л.с. (макс. диапазон на полной мощности = 5000-6000 об/мин)			
Тахометр – 7000 об/мин – Flagship	Черный циферблат	79-895283A05	458
	Белый циферблат	79-895283A25	464
Тахометр – 7000 об/мин – Admiral	Черный циферблат	79-895283Q05	473
	Белый циферблат	79-895283Q25	482
Жгут проводов тахометра	Исп. с 8- или 10-конт. жгутами или пультами бокового крепления	84- 86396A 8	649
Жгут проводов тахометра – аналоговый – 5 фт.	Исп. с 14-конт. жгутами или пультами бокового крепления	84-892990T01	610
Жгут проводов тахометра – аналоговый – 10 фт.	Исп. с 14-конт. жгутами или пультами бокового крепления	84-892990T10	610
Жгут проводов тахометра – аналоговый – 15 фт.	Исп. с 14-конт. жгутами или пультами бокового крепления	84-892990T15	610
Спидометр – 45/50 миль/ч – Flagship	Черный циферблат	79-895285A01	459
	Белый циферблат	79-895285A21	464
Спидометр – 45/50 миль/ч – Admiral	Черный циферблат	79-895285Q01	473
	Белый	79-895285Q21	482
Указатель заряда аккумулятора – Flagship	Черный циферблат	79-895286A01	460
	Белый циферблат	79-895286A21	465
Указатель заряда аккумулятора – Admiral	Черный циферблат	79-895286Q01	474
	Белый циферблат	79-895286Q21	483
Указатель уровня топлива – Flagship	Черный циферблат	79-895291A01	462
	Белый циферблат	79-895291A21	467
Указатель уровня топлива – Admiral	Черный циферблат	79-895291Q01	476
	Белый циферблат	79-895291Q21	485
Журнал рейсов (счетчик моточасов) – Flagship	Черный циферблат	79-895295A01	463
	Белый циферблат	79-895295A21	468
Журнал рейсов (счетчик моточасов) – Admiral	Черный циферблат	79-895295Q01	477
	Белый циферблат	79-895295Q21	485
Комплект цифрового датчика глубины	Черный циферблат/черный ободок	79-879292A01	460
	Белый циферблат/белый ободок	79-879292A02	465
Комплект индикации низкого уровня масла	Панельное крепление – только модели ERC	8M0031424	

Описание		Номер детали	Стр.
Сервисный монитор	Для правильной работы исп. 3 охвата	79-8M0050399	502
	Зажигание/Зарядка		
Комплект зарядки аккумулятора		895299A03	28
	Электрическая часть		
Жгут 14 конт. x 2 фт. (0.61 м)	Требуется переходной жгут, жгут обогатителя и замок зажигания	84-896537T02	610
Жгут 14 конт. x 8 фт. (2.44 м)	Требуется переходной жгут, жгут обогатителя и замок зажигания	84-896537T08	610
Жгут 14 конт. x 11 фт. (3.35 м)	Требуется переходной жгут, жгут обогатителя и замок зажигания	84-896537T11	610
Жгут 14 конт. x 15 фт. (4.6 м)	Требуется переходной жгут, жгут обогатителя и замок зажигания	84-896537T15	610
Жгут 14 конт. x 20 фт. (6.1 м)	Требуется переходной жгут, жгут обогатителя и замок зажигания	84-896537T20	610
Жгут 14 конт. x 25 фт. (7.62 м)	Требуется переходной жгут, жгут обогатителя и замок зажигания	84-896537T24	610
Жгут 14 конт. x 30 фт. (9.14 м)	Требуется переходной жгут, жгут обогатителя и замок зажигания	84-896537T29	610
Замок зажигания	Требуется для приведенных выше жгутов	87- 88107A13	622
Блок зажигания/обогащения в сборе – транцевого крепления	14 конт., требуется переходной жгут и жгут обогатителя	15000A14	44, 629
Блок зажигания/обогащения в сборе – жгут 2 фт. (0.61 м)	8 конт., требуется переходной жгут	84-816626A 2	250, 626
Блок зажигания/обогащения в сборе – жгут 8 фт. (2.44 м)	8 конт., требуется переходной жгут	84-816626A 8	626
Блок зажигания/обогащения в сборе – жгут 11 фт. (3.35 м)	8 конт., требуется переходной жгут	84-816626A11	626
Блок зажигания/обогащения в сборе – жгут 15 фт. (4.6 м)	8 конт., требуется переходной жгут	84-816626A15	250, 626
Блок зажигания/обогащения в сборе – жгут 20 фт. (6.1 м)	8 конт., требуется переходной жгут	84-816626A20	250, 626
Блок зажигания/обогащения в сборе – жгут 25 фт. (7.62 м)	8 конт., требуется переходной жгут	84-816626A24	250, 626
Блок зажигания/обогащения в сборе – жгут 30 фт. (9.14 м)	8 конт., требуется переходной жгут	84-816626A29	626
Блок зажигания/обогащения в сборе – транцевого крепления	8 конт., требуется переходной жгут	15000A 7	44, 629
Переходной жгут	Приспосабливает 8-контактный жгут для пульта управления к разъему Amp для двигателя	84-892473A01	518
Переходной жгут	Приспосабливает 14-контактный жгут для пульта управления к разъему Amp для двигателя	84-896541T01	619
Жгут обогатителя с подключением датчиков	Исп., если нужно подключить датчики	84-892990T01	610
Жгут обогатителя без подключения датчиков	Исп. только для обогатителя, без датчиков	84-896537T99	611
	Блоки топливopоводов, баков и оборудования в сборе		
Магистральный топливный фильтр		35- 16248	265
Топливный бак (EPA для США) 3.2 галл. (12L) – пластмассовый	Соответствует EPA для США за 2011 г., без датчиков	1200-8M0045692	
Топливный бак (EPA для США) 3.2 галл. (12L) – пластмассовый	Соответствует EPA для США за 2011 г., с датчиком уровня топлива	1200-8M0047598	
Топливный бак (не EPA) 3.2 галл. (12L) – пластмассовый	Super, быстроразъемное соединение, с датчиками	1200-8M0083449	80
Топливный бак (не EPA) 3.2 галл. (12L) – пластмассовый	Premium, резьбовое соединение, с датчиками	1200-8M0047599	81
Топливный бак (не EPA) 3.2 галл. (12L) – пластмассовый	Standard, резьбовое соединение, без датчиков	1200-8M0056211	82
Топливный бак (EPA для США) 6.6 галл. (25L) – коробчатый	Соответствует EPA для США за 2011 г.	1200-8M0054600	
Топливный бак (не США) 6.6 галл. (25L) – коробчатый	Резьбовое соединение топливopовода	1200-8M0057256	81
Топливный бак (не США) 6.6 галл. (25L) – коробчатый	Резьбовое соединение топливopовода и встроенный датчик	1200-8M0047607	80
Топливный бак (не США) 6.6 галл. (25L) – коробчатый	Быстроразъемное соединение топливopовода/встроенный датчик	1200-8M0083451	80
Топливный бак (EPA для США) 6.6 галл. – переносной	Соответствует EPA для США за 2011 г.	1200-8M0045691	
Топливный бак (не США) 6.6 галл. – переносной	Резьбовое соединение топливopовода	1200-8M0057254	81
Топливный бак (не США) 6.6 галл. – переносной	Резьбовое соединение топливopовода и встроенный датчик	1200-8M0047603	81
Топливный бак (не США) 6.6 галл. – переносной	Быстроразъемное соединение топливopовода/встроенный датчик	1200-8M0083452	80

Краткий справочник – подвесные двигатели

Описание		Номер детали	Стр.
Груша подкачки топлива в сборе (EPA для США)	Марки MPP	8M0061876	
	Марки QS	8M0061875	
Груша подкачки топлива в сборе (не EPA)	Марки MPP	8M0054314	
	Марки QS	8M0054313	84
Различное вспомогательное оборудование			
Масляный фильтр – QS		35-822626Q03	295
Масляный фильтр – MPP		35-822626K03	
Гаечный ключ для масляного фильтра – QS		91-802653Q02	329
Гаечный ключ для масляного фильтра – MPP		91-802653K02	
Комплект электрического пуска	Преобр. румпель с ручн. пуском в румпель с электр. пуском	50-8M0071380	42
Комплект румпельной рукоятки – черный	Преобр. ДУ с электр. пуском в румпель с электр. пуском	8M0104197	48
Промывочное приспособление – позволяет промывать запущенный двигатель – Q/S		44357Q 2	231
Промывочное приспособление – позволяет промывать запущенный двигатель – MPP		44357T 2	
Переходник насоса трансмиссионного масла		91-883704Q03	317
Steering (Рулевое управление)			
Комплект крепления стержня тяги рулевого механизма	Вход троса с правого борта	853824A04	719

Четырехтактные модели мощностью 20 л.с. (351 см куб.), 0R235168 и выше

Описание		Номер детали	Стр.
Органы и пульты управления			
Боковое крепление – серия MSC 4000 – электр. пуск	Gen I	881170A12	520
Боковое крепление – серия MSC 4000 – электр. с дифферентом	Жгут 15 фт. (4.6 м), Gen I	881170A10	518
	Жгут 20 фт. (6.1 м), Gen I	881170A11	518
Панельное крепление (без дифферента) – серия MPC 4000 (Gen II)	Выемки под пальцы – черная рукоятка	8M0011212	512
	Стопор	883710A01	514
Панельное крепление (с дифферентом) – серия MPC 4000 (Gen II)	Выемки под пальцы – черная рукоятка	8M0011213	512
	Выемки под пальцы – хромированная рукоятка	8M0030550	513
	Стопор	883710A02	513
Консольное крепление (один двиг. без дифферента) – Commander		88688A27	521
Консольное крепление (один двиг. без дифферента) – MCC 4500	Gen II	8M0060782	514
Консольное крепление (один двиг. с дифферентом) – Commander		88688A25	521
Консольное крепление (один двиг. с дифферентом) – MCC 4500	Gen II	8M0059686	514
Комплект преобразования ДУ – общий	Пульт управления, тросы и т.д. не входят в комплекты		
Комплект преобразования ДУ – 20 л.с. – электр. пуск	Преобр. румпель с электр. пуском в ДУ с электр. пуском	880095A12	532
Комплект жгута усилителя дифферента – моделям с усил. треб. больший с/н	Требуется для преобразования EHPT в ERCPT	84-856554A02	532

Описание		Номер детали	Стр.
Тросы газа/реверса (два на двигатель) – (Gen I)	Серия Premium	897977A03 по 897977A50	
Тросы газа/реверса (два на двигатель) – (Gen II)	Серия Premium	897978A03 по 897978A50	
Приборы			
Модели мощностью 20 л.с. (макс. диапазон на полной мощности = 5100-6100 об/мин)			
Тахометр – 7000 об/мин – Flagship	Черный циферблат	79-895283A05	458
	Белый циферблат	79-895283A25	464
Тахометр – 7000 об/мин – Admiral	Черный циферблат	79-895283Q05	473
	Белый циферблат	79-895283Q25	482
Жгут проводов тахометра	Исп. с 8- или 10-конт. жгутами или пультами бокового крепления	84- 86396A 8	649
Жгут проводов тахометра – аналоговый – 5 фт.	Исп. с 14-конт. жгутами или пультами бокового крепления	84-892990T01	610
Жгут проводов тахометра – аналоговый – 10 фт.	Исп. с 14-конт. жгутами или пультами бокового крепления	84-892990T10	610
Жгут проводов тахометра – аналоговый – 15 фт.	Исп. с 14-конт. жгутами или пультами бокового крепления	84-892990T15	610
Спидометр – 45/50 миль/ч – Flagship	Черный циферблат	79-895285A01	459
	Белый циферблат	79-895285A21	464
Спидометр – 45/50 миль/ч – Admiral	Черный циферблат	79-895285Q01	473
	Белый	79-895285Q21	482
Указатель заряда аккумулятора – Flagship	Черный циферблат	79-895286A01	460
	Белый циферблат	79-895286A21	465
Указатель заряда аккумулятора – Admiral	Черный циферблат	79-895286Q01	474
	Белый циферблат	79-895286Q21	483
Указатель уровня топлива – Flagship	Черный циферблат	79-895291A01	462
	Белый циферблат	79-895291A21	467
Указатель уровня топлива – Admiral	Черный циферблат	79-895291Q01	476
	Белый циферблат	79-895291Q21	485
Журнал рейсов (счетчик моточасов) – Flagship	Черный циферблат	79-895295A01	463
	Белый циферблат	79-895295A21	468
Журнал рейсов (счетчик моточасов) – Admiral	Черный циферблат	79-895295Q01	477
	Белый циферблат	79-895295Q21	485
Комплект цифрового датчика глубины	Черный циферблат	79-879292A01	460
	Белый циферблат	79-879292A02	465
Комплект индикации низкого уровня масла	Панельное крепление – только модели ERC	8M0031424	
Сервисный монитор	Для правильной работы исп. 3 охвата	79-8M0050399	502
	Зажигание/Зарядка		
Комплект зарядки аккумулятора		895299A03	28
	Электрическая часть		
Жгут 14 конт. x 2 фт. (0.61 м)	Требуется переходной жгут, жгут обогатителя и замок зажигания	84-896537T02	610
Жгут 14 конт. x 8 фт. (2.44 м)	Требуется переходной жгут, жгут обогатителя и замок зажигания	84-896537T08	610
Жгут 14 конт. x 11 фт. (3.35 м)	Требуется переходной жгут, жгут обогатителя и замок зажигания	84-896537T11	610

Краткий справочник – подвесные двигатели

Описание		Номер детали	Стр.
Жгут 14 конт. x 15 фт. (4.6 м)	Требуется переходной жгут, жгут обогатителя и замок зажигания	84-896537T15	610
Жгут 14 конт. x 20 фт. (6.1 м)	Требуется переходной жгут, жгут обогатителя и замок зажигания	84-896537T20	610
Жгут 14 конт. x 25 фт. (7.62 м)	Требуется переходной жгут, жгут обогатителя и замок зажигания	84-896537T24	610
Жгут 14 конт. x 30 фт. (9.14 м)	Требуется переходной жгут, жгут обогатителя и замок зажигания	84-896537T29	610
Замок зажигания	Требуется для приведенных выше жгутов	87- 88107A13	622
Блок зажигания/обогащения в сборе – транцевого крепления	14 конт., требуется переходной жгут и жгут обогатителя	15000A14	44, 629
Блок зажигания/обогащения в сборе – жгут 2 фт. (0.61 м)	8 конт., требуется переходной жгут	84-816626A 2	250, 626
Блок зажигания/обогащения в сборе – жгут 8 фт. (2.44 м)	8 конт., требуется переходной жгут	84-816626A 8	626
Блок зажигания/обогащения в сборе – жгут 11 фт. (3.35 м)	8 конт., требуется переходной жгут	84-816626A11	626
Блок зажигания/обогащения в сборе – жгут 15 фт. (4.6 м)	8 конт., требуется переходной жгут	84-816626A15	250, 626
Блок зажигания/обогащения в сборе – жгут 20 фт. (6.1 м)	8 конт., требуется переходной жгут	84-816626A20	250, 626
Блок зажигания/обогащения в сборе – жгут 25 фт. (7.62 м)	8 конт., требуется переходной жгут	84-816626A24	250, 626
Блок зажигания/обогащения в сборе – жгут 30 фт. (9.14 м)	8 конт., требуется переходной жгут	84-816626A29	626
Блок зажигания/обогащения в сборе – транцевого крепления	8 конт., требуется переходной жгут	15000A 7	44, 629
Переходной жгут	Приспосабливает 8-контактный жгут для пульта управления к разъему Amp для двигателя	84-892473A01	518
Переходной жгут	Приспосабливает 14-контактный жгут для пульта управления к разъему Amp для двигателя	84-896541T01	619
Жгут обогатителя с подключением датчиков	Исп., если нужно подключить датчики	84-892990T01	610
Жгут обогатителя без подключения датчиков	Исп. только для обогатителя, без датчиков	84-896537T99	611
	Блоки топливопроводов, баков и оборудования в сборе		
Магистральный топливный фильтр		35- 16248	265
Топливный бак (EPA для США) 3.2 галл. (12L) – пластмассовый	Соответствует EPA для США за 2011 г., без датчиков	1200-8M0045692	
Топливный бак (EPA для США) 3.2 галл. (12L) – пластмассовый	Соответствует EPA для США за 2011 г., с датчиком уровня топлива	1200-8M0047598	
Топливный бак (не EPA) 3.2 галл. (12L) – пластмассовый	Super, быстросъемное соединение, с датчиками	1200-8M0083449	80
Топливный бак (не EPA) 3.2 галл. (12L) – пластмассовый	Premium, резьбовое соединение, с датчиками	1200-8M0047599	81
Топливный бак (не EPA) 3.2 галл. (12L) – пластмассовый	Standard, резьбовое соединение, без датчиков	1200-8M0056211	82
Топливный бак (EPA для США) 6.6 галл. (25L) – коробчатый	Соответствует EPA для США за 2011 г.	1200-8M0054600	
Топливный бак (не США) 6.6 галл. (25L) – коробчатый	Резьбовое соединение топливопровода	1200-8M0057256	81
Топливный бак (не США) 6.6 галл. (25L) – коробчатый	Резьбовое соединение топливопровода и встроенный датчик	1200-8M0047607	80
Топливный бак (не США) 6.6 галл. (25L) – коробчатый	Быстросъемное соединение топливопровода/встроенный датчик	1200-8M0083451	80
Топливный бак (EPA для США) 6.6 галл. – переносной	Соответствует EPA для США за 2011 г.	1200-8M0045691	
Топливный бак (не США) 6.6 галл. – переносной	Резьбовое соединение топливопровода	1200-8M0057254	81
Топливный бак (не США) 6.6 галл. – переносной	Резьбовое соединение топливопровода и встроенный датчик	1200-8M0047603	81
Топливный бак (не США) 6.6 галл. – переносной	Быстросъемное соединение топливопровода/встроенный датчик	1200-8M0083452	80
Груша подкачки топлива в сборе (EPA для США)	Марки MPP Марки QS	8M0061876 8M0061875	
Груша подкачки топлива в сборе (не EPA)	Марки MPP Марки QS	8M0054314 8M0054313	84
	Различное вспомогательное оборудование		
Масляный фильтр – QS		35-822626Q03	295
Масляный фильтр – MPP		35-822626K03	
Гаечный ключ для масляного фильтра – QS		91-802653Q02	329

Описание	Номер детали	Стр.
Гаечный ключ для масляного фильтра – MPP	91-802653K02	
Комплект электрического пуска	Преобр. румпель с ручн. пуском в румпель с электр. пуском	50-8M0071380 42
Комплект румпельной рукоятки – черный	Преобр. ДУ с электр. пуском в румпель с электр. пуском	8M0104198 48
Промывочное приспособление – позволяет промывать запущенный двигатель – Q/S	44357Q 2	231
Промывочное приспособление – позволяет промывать запущенный двигатель – MPP	44357T 2	
Переходник насоса трансмиссионного масла	91-883704Q03	317
	Steering (Рулевое управление)	
Комплект крепления стержня тяги рулевого механизма	Вход троса с правого борта	853824A04 719

Четырехтактные модели EFI мощностью 25-30 л.с., 0R106999 и выше

Описание	Номер детали	Стр.
	Органы и пульта управления	
Боковое крепление – серия MSC 4000 – электр. без дифферента	Жгут 15 фт. (4,6 м), Gen I	881170A16 519
Боковое крепление – серия MSC 4000 – электр. с дифферентом	15 футов. (4,6 м) жгут проводов, Gen II	8M0083666 516
	20 футов. (6,1 м) жгут проводов, Gen II	8M0083667 516
	Доп. удлинитель на 6 фт. (10-конт.)	84-8M0058668 518
Комплект ДУ для двоянного двигателя	(для пультов бокового крепления)	16909A 2 520
Панельное крепление (без дифферента) – серия MPC 4000 (Gen II)	Выемки под пальцы – черная рукоятка	8M0011212 512
	Стопор	883710A01 514
Панельное крепление (с дифферентом) – серия MPC 4000 (Gen II)	Выемки под пальцы – черная рукоятка	8M0011213 512
	Выемки под пальцы – хромированная рукоятка	8M0030550 513
	Стопор	883710A02 513
Консольное крепление (один двиг. без дифферента) – Commander		88688A27 521
Консольное крепление (один двиг. без дифферента) – MCC 4500	Gen II	8M0060782 514
Консольное крепление (один двиг. с дифферентом) – Commander		88688A25 521
Консольное крепление (один двиг. с дифферентом) – MCC 4500	Gen II	8M0059686 514
Консольное крепление (двоянный двиг. без дифферента) – Commander		88688A24 522
Консольное крепление (двоянный двиг. без дифферента) – MCC 4500	Gen II	8M0041425
Консольное крепление (двоянный двиг. с дифферентом) – Commander	Сдвоенные переключатели дифферентной системы на рукоятке	88688A22 521
Консольное крепление (двоянный двиг. с дифферентом) – MCC 4500	(Gen II) – одинарный переключатель дифферентной системы на рукоятке	8M0075245 515
Тросы газа/реверса (два на двигатель) – (Gen I)	(Серия Premium)	897977A03 по 897977A50
Тросы газа/реверса (два на двигатель) – (Gen II)	(Серия Premium)	897978A03 по 897978A50
	Приборы	
25 л.с. (макс. диапазон на полной мощности = 5000-6000 об/мин)		

Не все перечисленные детали доступны на рынках Европы, СНГ, Африки и Ближнего Востока. Для получения дополнительной информации обратитесь в местный офис Mercury, Mariner, MerCruiser или Quicksilver.

Краткий справочник – подвесные двигатели

Описание		Номер детали	Стр.
30 л.с. (макс. диапазон на полной мощности = 5250-6250 об/мин)			
Тахометр – 7000 об/мин – Flagship	Черный циферблат	79-895283A05	458
	Белый циферблат	79-895283A25	464
Тахометр – 7000 об/мин – Admiral	Черный циферблат	79-895283Q05	473
	Белый циферблат	79-895283Q25	482
Жгут проводов тахометра – аналоговый – 5 фт.	Исп. с 14-конт. жгутами или пультами бокового крепления.	84-892990T01	610
Жгут проводов тахометра – аналоговый – 10 фт.	Исп. с 14-конт. жгутами или пультами бокового крепления.	84-892990T10	610
Жгут проводов тахометра – аналоговый – 15 фт.	Исп. с 14-конт. жгутами или пультами бокового крепления.	84-892990T15	610
Спидометр – 45/50 миль/ч – Flagship	Черный циферблат	79-895285A01	459
	Белый циферблат	79-895285A21	464
Спидометр – 45/50 миль/ч – Admiral	Черный циферблат	79-895285Q01	473
	Белый циферблат	79-895285Q21	482
Указатель заряда аккумулятора – Flagship	Черный циферблат	79-895286A01	460
	Белый циферблат	79-895286A21	465
Указатель заряда аккумулятора – Admiral	Черный циферблат	79-895286Q01	474
	Белый циферблат	79-895286Q21	483
Указатель уровня топлива – Flagship	Черный циферблат	79-895291A01	462
	Белый циферблат	79-895291A21	467
Указатель уровня топлива – Admiral	Черный циферблат	79-895291Q01	476
	Белый циферблат	79-895291Q21	485
Журнал рейсов (счетчик моточасов) – Flagship	Черный циферблат	79-895295A01	463
	Белый циферблат	79-895295A21	468
Журнал рейсов (счетчик моточасов) – Admiral	Черный циферблат	79-895295Q01	477
	Белый циферблат	79-895295Q21	485
Усилитель дифферента – Flagship	Черный циферблат	79-895292A01	463
	Белый циферблат	79-895292A21	467
Усилитель дифферента – Admiral	Черный циферблат	79-895292Q01	476
	Белый циферблат	79-895292Q21	485
Комплект датчика усилителя дифферента		822573A12	497
Указатель давления воды – 30 фунт./кв. дюйм – Flagship	Черный циферблат	79-895288A03	461
	Белый циферблат	79-895288A23	466
Указатель давления воды – 30 фунт./кв. дюйм – Admiral	Черный циферблат	79-895288Q03	475
	Белый циферблат	79-895288Q23	484
Комплект цифрового датчика глубины	Черный циферблат/черный ободок	79-879292A01	460
	Белый циферблат/белый ободок	79-879292A02	465
Комплект индикации низкого уровня масла	Панельное крепление – только модели ERC	8M0031424	
	Зажигание/Зарядка		
Комплект зарядки аккумулятора	Обеспечивает зарядку аккумулятора от моделей с ручным пуском	898103A90	28

Описание		Номер детали	Стр.
Электрическая часть			
Блок зажигания/обогащения в сборе – жгут 11 фт. (3.35 м)		84-896537K11	627
Блок зажигания/обогащения в сборе – жгут 15 фт. (4.6 м)		84-896537K15	627
Блок зажигания/обогащения в сборе – жгут 20 фт. (6.1 м)		84-896537K20	627
Блок зажигания/обогащения в сборе – жгут 30 фт. (9.14 м)		84-896537K29	628
Блок зажигания/обогащения в сборе – транцевого крепления	14-конт. разъем	15000A14	44, 629
MerCathode		88334A 2	203
Блоки топливопроводов, баков и оборудования в сборе			
Топливный фильтр		35-879884T	266
Топливный бак (EPA для США) 3.2 галл. (12L) – пластмассовый	Соответствует EPA для США за 2011 г., без датчиков	1200-8M0045692	
Топливный бак (EPA для США) 3.2 галл. (12L) – пластмассовый	Соответствует EPA для США за 2011 г., с датчиком уровня топлива	1200-8M0047598	
Топливный бак (не EPA) 3.2 галл. (12L) – пластмассовый	Super, быстросъемное соединение, с датчиками	1200-8M0083449	80
Топливный бак (не EPA) 3.2 галл. (12L) – пластмассовый	Premium, резьбовое соединение, с датчиками	1200-8M0047599	81
Топливный бак (не EPA) 3.2 галл. (12L) – пластмассовый	Standard, резьбовое соединение, без датчиков	1200-8M0056211	82
Топливный бак (EPA для США) 6.6 галл. (25L) – коробчатый	Соответствует EPA для США за 2011 г.	1200-8M0054600	
Топливный бак (не США) 6.6 галл. (25L) – коробчатый	Резьбовое соединение топливопровода	1200-8M0057256	81
Топливный бак (не США) 6.6 галл. (25L) – коробчатый	Резьбовое соединение топливопровода и встроенный датчик	1200-8M0047607	80
Топливный бак (не США) 6.6 галл. (25L) – коробчатый	Быстросъемное соединение топливопровода/встроенный датчик	1200-8M0083451	80
Топливный бак (EPA для США) 6.6 галл. – переносной	Соответствует EPA для США за 2011 г.	1200-8M0045691	
Топливный бак (не США) 6.6 галл. – переносной	Резьбовое соединение топливопровода	1200-8M0057254	81
Топливный бак (не США) 6.6 галл. – переносной	Резьбовое соединение топливопровода и встроенный датчик	1200-8M0047603	81
Топливный бак (не США) 6.6 галл. – переносной	Быстросъемное соединение топливопровода/встроенный датчик	1200-8M0083452	80
Груша подкачки топлива в сборе (EPA для США)	Марки MPP	8M0061876	
	Марки QS	8M0061875	
Груша подкачки топлива в сборе (не EPA)	Марки MPP	8M0054314	
	Марки QS	8M0054313	84
Различное вспомогательное оборудование			
Масляный фильтр – QS		35-822626Q03	295
Масляный фильтр – MPP		35-822626K03	
Гаечный ключ для масляного фильтра – QS		91-802653Q02	329
Гаечный ключ для масляного фильтра – MPP		91-802653K02	
Комплект электрического пуска	Преобр. румпель с ручн. пуском в румпель с электр. пуском	50-899783A01	42
Комплект румпельной рукоятки	Преобр. ДУ с ручн. пуском в румпель с ручн. пуском	8M0051061	49
Комплект румпельной рукоятки	Преобр. ДУ с электр. пуском в румпель с электр. пуском	8M0051062	49
Комплект переключателя дифферентной системы на румпельной рукоятке	Перемещает переключатель дифферентной системы на рукоятку (используется с 879147A09)	87-898101A01	49
Комплект преобразования ДУ	Преобр. румпель с ручн. пуском в ДУ с ручн. пуском	889246A34	531
	Преобр. румпель с электр. пуском в ДУ с электр. пуском	889246A33	531

Краткий справочник – подвесные двигатели

Описание		Номер детали	Стр.
Промывочное приспособление – позволяет промывать запущенный двигатель – Q/S		44357Q 2	231
Промывочное приспособление – позволяет промывать запущенный двигатель – MPP		44357T 2	
Комплект деталей винта	Гайка, упорная втулка, шайба и шплинт	13914Q03	965
	Steering (Рулевое управление)		
Стержень тяги рулевого механизма (опорный кронштейн не входит в комплект)	Вход с правого борта, сквозная наклонная механическая трубка	898101045	719
Стержень тяги рулевого механизма с опорным кронштейном	Вход с правого борта, сквозная наклонная механическая трубка	898101A45	719

Четырехтактные модели мощностью 40 л.с. (3-цил.), 1C049739 и выше

Описание	Применение	Номер детали	По	Артикул	Стр.
	Органы и пульты управления				
Боковое крепление – серия MSC 4000 – электр. (без дифферента)	15 футов. (4,6 м) жгут проводов, Gen II	8M0083860			518
Боковое крепление – серия MSC 4000 – электр. с дифферентом	15 футов. (4,6 м) жгут проводов, Gen II	8M0083666			516
	20 футов. (6,1 м) жгут проводов, Gen II	8M0083667			516
	Доп. удлинитель на 6 фт. (10-конт.)	84-8M0058668			518
Комплект ДУ для сдвоенного двигателя	(для пультов бокового крепления)	16909A 2			520
Панельное крепление (без дифферента) – серия MPC 4000 (Gen II)	Выемки под пальцы – черная рукоятка	8M0011212			512
	Стопор	883710A01			514
Панельное крепление (с дифферентом) – серия MPC 4000 (Gen II)	Выемки под пальцы – черная рукоятка	8M0011213			512
	Выемки под пальцы – хромированная рукоятка	8M0030550			513
	Стопор	883710A02			513
Консольное крепление (один двиг. без дифферента) – Commander		88688A27			521
Консольное крепление (один двиг. без дифферента) – MCC 4500	Gen II	8M0060782			514
Консольное крепление (один двиг. с дифферентом) – Commander		88688A25			521
Консольное крепление (один двиг. с дифферентом) – MCC 4500	Gen II	8M0059686			514
Консольное крепление (сдвоенный двиг. без дифферента) – Commander		88688A24			522
Консольное крепление (сдвоенный двиг. без дифферента) – MCC 4500	Gen II	8M0075244			515
Консольное крепление (сдвоенный двиг. с дифферентом) – Commander	Сдвоенные переключатели дифференциальной системы на рукоятке	88688A22			521
Консольное крепление (сдвоенный двиг. с дифферентом) – MCC 4500	(Gen II) – одинарный переключатель дифференциальной системы на рукоятке	8M0075245			515
Комплект крепления ДУ	Преобразовывает румпель с электр. пуском в ДУ с электр. пуском	880095A08			531
Тросы газа/реверса (два на двигатель) – (Gen I)	(Серия Premium)	897977A03	по	897977A50	
Тросы газа/реверса (два на двигатель) – (Gen II)	(Серия Premium)	897978A03	по	897978A50	
	Приборы				
Модели мощностью 40 л.с. (макс. диапазон на полной мощности = 5000-6000 об/мин)					

Описание	Применение	Номер детали	По	Артикул	Стр.
Тахометр – 6000 об/мин – Flagship	Черный циферблат	79-895283A03			458
	Белый циферблат	79-895283A23			464
Тахометр – 6000 об/мин – Admiral	Черный циферблат	79-895283Q03			473
	Белый циферблат	79-895283Q23			482
Жгут проводов тахометра – аналоговый – 5 фт.	Исп. с 14-конт. жгутами или пультами бокового крепления.	84-892990T01			610
Жгут проводов тахометра – аналоговый – 10 фт.	Исп. с 14-конт. жгутами или пультами бокового крепления.	84-892990T10			610
Жгут проводов тахометра – аналоговый – 15 фт.	Исп. с 14-конт. жгутами или пультами бокового крепления.	84-892990T15			610
Спидометр – 45/50 миль/ч – Flagship	Черный циферблат	79-895285A01			459
	Белый циферблат	79-895285A21			464
Спидометр – 45/50 миль/ч – Admiral	Черный циферблат	79-895285Q01			473
	Белый циферблат	79-895285Q21			482
Спидометр – 65 миль/ч – Flagship	Черный циферблат	79-895285A03			459
	Белый циферблат	79-895285A23			464
Спидометр – 65 миль/ч – Admiral	Черный циферблат	79-895285Q03			473
	Белый циферблат	79-895285Q23			482
Указатель заряда аккумулятора – Flagship	Черный циферблат	79-895286A01			460
	Белый циферблат	79-895286A21			465
Указатель заряда аккумулятора – Admiral	Черный циферблат	79-895286Q01			474
	Белый циферблат	79-895286Q21			483
Указатель уровня топлива – Flagship	Черный циферблат	79-895291A01			462
	Белый циферблат	79-895291A21			467
Указатель уровня топлива – Admiral	Черный циферблат	79-895291Q01			476
	Белый циферблат	79-895291Q21			485
Журнал рейсов (счетчик моточасов) – Flagship	Черный циферблат	79-895295A01			463
	Белый циферблат	79-895295A21			468
Журнал рейсов (счетчик моточасов) – Admiral	Черный циферблат	79-895295Q01			477
	Белый циферблат	79-895295Q21			485
Усилитель дифферента – Flagship	Черный циферблат	79-895292A01			463
	Белый циферблат	79-895292A21			467
Усилитель дифферента – Admiral	Черный циферблат	79-895292Q01			476
	Белый циферблат	79-895292Q21			485
Комплект датчика усилителя дифферента		8M0098264			497
Указатель давления воды – 30 фунт./кв. дюйм – Flagship	Черный циферблат	79-895288A03			461
	Белый циферблат	79-895288A23			466
Указатель давления воды – 30 фунт./кв. дюйм – Admiral	Черный циферблат	79-895288Q03			475
	Белый циферблат	79-895288Q23			484
Сервисный монитор	Для правильной работы исп. 3 охвата	79-8M0050399			502
	Электрическая часть				
Блок зажигания/обогащения в сборе – жгут 15 фт. (4.6 м)		84-896537K15			627
Блок зажигания/обогащения в сборе – жгут 20 фт. (6.1 м)		84-896537K20			627
Блок зажигания/обогащения в сборе – транцевое крепления		15000A14			44, 629

Краткий справочник – подвесные двигатели

Описание	Применение	Номер детали	По	Артикул	Стр.	
Комплект переключателя дифференциальной системы – 10 фт. (3.0 м)		87-18286A18			34, 656	
Комплект переключателя дифференциальной системы – 25 фт. (7.6 м)		87-18286A19			657	
Тросовый выключатель, один двигатель	Утолщенного крепления	87-19674A07			637	
	Крепление с хромированным ободком	87-19674A08			637	
	Тросовый выключатель, двойные двигатели	Утолщенного крепления	87-19674A12			638
		Крепление с хромированным ободком	87-19674A13			638
MerCathode		88334A 2			203	
	Блоки топливопроводов, баков и оборудования в сборе (ниже показаны новые шланги с низкой проницаемостью)					
Топливный фильтр – модели EFI	Магистральный	35-879885Q			271	
Топливопровод 100 фт. (30.5 м) – (низкая проницаемость)	Внутр. диам. 3/8	32-8M0038563			83	
	Внутр. диам. 5/16	32-8M0038500			83	
Соединительная муфта топливопровода	Ниппельные наконечники, соединительные линии внутр. диам. 3/8 с линией 5/16	22-8M0001721			87	
Топливный бак (EPA для США) 6.6 галл. (25L) – коробчатый	Соответствует EPA для США за 2011 г.	1200-8M0054600				
Топливный бак (не США) 6.6 галл. (25L) – коробчатый	Резьбовое соединение топливопровода	1200-8M0057256			81	
Топливный бак (не США) 6.6 галл. (25L) – коробчатый	Резьбовое соединение топливопровода и встроенный датчик	1200-8M0047607			80	
Топливный бак (не США) 6.6 галл. (25L) – коробчатый	Быстроразъемное соединение топливопровода/встроенный датчик	1200-8M0083451			80	
Топливный бак (EPA для США) 6.6 галл. – переносной	Соответствует EPA для США за 2011 г.	1200-8M0045691				
Топливный бак (не США) 6.6 галл. – переносной	Резьбовое соединение топливопровода	1200-8M0057254			81	
Топливный бак (не США) 6.6 галл. – переносной	Резьбовое соединение топливопровода и встроенный датчик	1200-8M0047603			81	
Топливный бак (не США) 6.6 галл. – переносной	Быстроразъемное соединение топливопровода/встроенный датчик	1200-8M0083452			80	
Груша подкачки топлива в сборе (EPA для США)	Марки MPP	8M0061876				
	Марки Quicksilver	8M0061875				
Груша подкачки топлива в сборе (не EPA)	Марки MPP	8M0054314				
	Марки Quicksilver	8M0054313			84	
	Различное вспомогательное оборудование					
Масляный фильтр – QS		35-8M0065103			295	
Масляный фильтр – MPP		35-8M0065104				
Гаечный ключ для масляного фильтра – QS		91-802653Q02			329	
Гаечный ключ для масляного фильтра – MPP		91-802653K02				
Насос для картерного масла		802889Q 1			327	
Комплект термостата		825212A 1			96	
Комплект рулевой рукоятки	Преобр. ДУ с электр. пуском в руфель с электр. пуском	880093A03			51	
Промывочное приспособление – позволяет промывать запущенный двигатель – Q/S		44357Q 2			231	
Промывочное приспособление – позволяет промывать запущенный двигатель – MPP		44357T 2				

Описание	Применение	Номер детали	По	Артикул	Стр.
Steering (Рулевое управление)					
Кронштейн руля без ручки для переноски		816667A 2			62, 719
Комплект крепления системы Ride Guide	Вход троса с правого борта	19608A14			718
	Вход троса с левого борта	19609A 6			718

Четырехтактные модели мощностью 40-50-60 л.с., 1C050252 и выше

Описание	Применение	Номер детали	По	Артикул	Стр.
Органы и пульты управления					
Боковое крепление – серия MSC 4000 – электр. с дифферентом	Жгут 15 фт. (4.6 м), Gen I	8M0083666			516
	Жгут 20 фт. (6.1 м), Gen I	8M0083667			516
	Доп. удлинитель на 6 фт. (10-конт.)	84-8M0058668			518
Комплект ДУ для сдвоенного двигателя	Исп. с пультами бокового крепления	16909A 2			520
Панельное крепление (с дифферентом) – серия MPC 4000 (Gen II)	Выемки под пальцы – черная рукоятка	8M0011213			512
	Выемки под пальцы – хромированная рукоятка	8M0030550			513
	Стопор	883710A02			513
Консольное крепление (один двиг. с дифферентом) – Commander		88688A25			521
Консольное крепление (один двиг. с дифферентом) – MCC 4500	Gen II	8M0059686			514
Консольное крепление (сдвоенный двиг. с дифферентом) – Commander	Сдвоенные переключатели дифферентной системы на рукоятке	88688A22			521
Консольное крепление (сдвоенный двиг. с дифферентом) – MCC 4500	(Gen II) – одинарный переключатель дифферентной системы на рукоятке	8M0075245			515
Комплект преобразования ДУ	BigFoot 40, 50 и 60 л.с.	880095A08			531
	Преобразовывает румпель с электр. пуском в ДУ с электр. пуском				
Удлинительный жгут ДУ – 10 фт. (3.0 м)		84- 17829A10			613
Удлинительный жгут ДУ – 20 фт. (6.1 м)		84- 17829A20			613
Тросы газа/реверса (два на двигатель) – (Gen I)	(Серия Premium)	897977A03	по	897977A50	
Тросы газа/реверса (два на двигатель) – (Gen II)	(Серия Premium)	897978A03	по	897978A50	
Приборы – аналоговые указатели					
Модели мощностью 40/50/60 л.с. (макс. диапазон на полной мощности = 5500-6000 об/мин)					
Тахометр – 7000 об/мин – Flagship	Черный циферблат	79-895283A05			458
	Белый циферблат	79-895283A25			464
Тахометр – 7000 об/мин – Admiral	Черный циферблат	79-895283Q05			473
	Белый циферблат	79-895283Q25			482
Тахометр – 6000 об/мин – Flagship	Черный циферблат	79-895283A03			458
	Белый циферблат	79-895283A23			464
Тахометр – 6000 об/мин – Admiral	Черный циферблат	79-895283Q03			473
	Белый циферблат	79-895283Q23			482

Не все перечисленные детали доступны на рынках Европы, СНГ, Африки и Ближнего Востока. Для получения дополнительной информации обратитесь в местный офис Mercury, Mariner, MerCruiser или Quicksilver.

Краткий справочник – подвесные двигатели

Описание	Применение	Номер детали	По	Артикул	Стр.
Жгут проводов тахометра – аналоговый – 5 фт.	Исп. с 14-конт. жгутами или пультами бокового крепления.	84-892990T01			610
Жгут проводов тахометра – аналоговый – 10 фт.	Исп. с 14-конт. пультами или жгутами бокового крепления	84-892990T10			610
Жгут проводов тахометра – аналоговый – 15 фт.	Исп. с 14-конт. пультами или жгутами бокового крепления	84-892990T15			610
Спидометр – 45/50 миль/ч – Flagship	Черный циферблат	79-895285A01			459
	Белый циферблат	79-895285A21			464
Спидометр – 45/50 миль/ч – Admiral	Черный циферблат	79-895285Q01			473
	Белый циферблат	79-895285Q21			482
Спидометр – 65 миль/ч – Flagship	Черный циферблат	79-895285A03			459
	Белый циферблат	79-895285A23			464
Спидометр – 65 миль/ч – Admiral	Черный циферблат	79-895285Q03			473
	Белый циферблат	79-895285Q23			482
Указатель заряда аккумулятора – Flagship	Черный циферблат	79-895286A01			460
	Белый циферблат	79-895286A21			465
Указатель заряда аккумулятора – Admiral	Черный циферблат	79-895286Q01			474
	Белый циферблат	79-895286Q21			483
Указатель уровня топлива – Flagship	Черный циферблат	79-895291A01			462
	Белый циферблат	79-895291A21			467
Указатель уровня топлива – Admiral	Черный циферблат	79-895291Q01			476
	Белый циферблат	79-895291Q21			485
Журнал рейсов (счетчик моточасов) – Flagship	Черный циферблат	79-895295A01			463
	Белый циферблат	79-895295A21			468
Журнал рейсов (счетчик моточасов) – Admiral	Черный циферблат	79-895295Q01			477
	Белый циферблат	79-895295Q21			485
Усилитель дифферента – Flagship	Черный циферблат	79-895292A01			463
	Белый циферблат	79-895292A21			467
Усилитель дифферента – Admiral	Черный циферблат	79-895292Q01			476
	Белый циферблат	79-895292Q21			485
Указатель давления воды – 30 фунт./кв. дюйм – Flagship	Черный циферблат	79-895288A03			461
	Белый циферблат	79-895288A23			466
Указатель давления воды – 30 фунт./кв. дюйм – Admiral	Черный циферблат	79-895288Q03			475
	Белый циферблат	79-895288Q23			484
Сервисный монитор	Для правильной работы исп. 3 охвата	79-8M0050399			502
(Проверьте двигатель на соответствие продукту)	Приборы – указатели SmartCraft				
SC1000 System Monitor – переднего крепления	Прямоугольный	79-879896K21			434
SC1000 System Monitor – заднего крепления	Прямоугольный	79-879896K19			434
SC1000 System Monitor – переднего крепления	Круглый – черный	79-892219K19			433
	Круглый – белый	79-892219K20			433
MercMonitor – NMEA 2000	Шлюз уровня 1, экран ECO	79-8M0100793			432
	Шлюз уровня 2, SmartTow RPM, экран ECO	79-8M0100794			433
	Шлюз уровня 3, SmartTow Pro, экран ECO	79-8M0100797			433

Описание	Применение	Номер детали	По	Артикул	Стр.
	Шлюз уровня 3, SmartTow Pro с блоком GPS, экран ECO	79-8M0100795			433
	Только экран ECO	79-8M0119406			433
SC1000 – черный со стеклянным окном	Ободки заказываются отдельно				
	Стеклопанель, тахометр на 7000 об/мин	79-8M0101099			413
	Стеклопанель, комплект для одного двигателя	79-8M0101096			414
	Стеклопанель, комплект для двойного двигателя	79-8M0101095			414
SC1000 – белый со стеклянным окном	Ободки заказываются отдельно				
	Стеклопанель, тахометр на 7000 об/мин	79-8M0101097			412
	Стеклопанель, комплект для одного двигателя	79-8M0101088			413
	Стеклопанель, комплект для двойного двигателя	79-8M0101089			413
SC1000 – серое окно	Ободки заказываются отдельно				
	Стеклопанель, тахометр на 7000 об/мин	79-8M0101102			415
	Стеклопанель, комплект для одного двигателя	79-8M0101104			415
	Стеклопанель, комплект для двойного двигателя	79-8M0101105			416
VesselView Mobile		84-8M0115080			406
VesselView403		8M0124498			402
Одиночный двигатель VesselView502		8M0110643			401
Несколько двигателей VesselView502		8M0110646			401
Одиночный двигатель VesselView703		8M0124495			401
Несколько двигателей VesselView703		8M0124496			401
Одиночный двигатель VesselView903		8M0129543			401
Несколько двигателей VesselView903		8M0129545			401
Электрическая часть					
Блок зажигания/обогащения в сборе – жгут 15 фт. (4.6 м)		84-896537K15			627
Блок зажигания/обогащения в сборе – жгут 20 фт. (6.1 м)		84-896537K20			627
Блок зажигания/обогащения в сборе – транцевого крепления		15000A14			44, 629
Комплект переключателя дифференциальной системы – 10 фт. (3.0 м)	С рулевой рукояткой или без нее	87- 18286A18			34, 656
Комплект переключателя дифференциальной системы – 25 фт. (7.6 м)	С рулевой рукояткой или без нее	87- 18286A19			657
Тросовый выключатель, один двигатель	Утопленного крепления	87- 19674A07			637
	Крепление с хромированным ободком	87- 19674A08			637
Тросовый выключатель, двойные двигатели	Утопленного крепления	87- 19674A12			638
	Крепление с хромированным ободком	87- 19674A13			638
MerCathode		88334A 2			203
Блоки топливopоводов, баков и оборудования в сборе (ниже показаны шланги с низкой проницаемостью)					
Топливный фильтр – модели EFI		35-879885Q			271
Топливopовод 100 фт. (30.5 м) – (низкая проницаемосты)	Внутр. диам. 3/8	32-8M0038563			83
	Внутр. диам. 5/16	32-8M0038500			83
Соединительная муфта топливopовода	Ниппельные наконечники, соединительная линия внутр. диам. 3/8 с линией 5/16	22-8M0001721			87
Топливный бак (EPA для США) 6.6 галл. (25L) – корыччатый	Соответствует EPA для США за 2011 г.	1200-8M0054600			

Краткий справочник – подвесные двигатели

Описание	Применение	Номер детали	По	Артикул	Стр.
Топливный бак (не США) 6.6 галл. (25L) – коробчатый	Резьбовое соединение топливопровода	1200-8M0057256			81
Топливный бак (не США) 6.6 галл. (25L) – коробчатый	Резьбовое соединение топливопровода и встроенный датчик	1200-8M0047607			80
Топливный бак (не США) 6.6 галл. (25L) – коробчатый	Быстроразъемное соединение топливопровода/встроенный датчик	1200-8M0083451			80
Топливный бак (EPA для США) 6.6 галл. – переносной	Соответствует EPA для США за 2011 г.	1200-8M0045691			
Топливный бак (не США) 6.6 галл. – переносной	Резьбовое соединение топливопровода	1200-8M0057254			81
Топливный бак (не США) 6.6 галл. – переносной	Резьбовое соединение топливопровода и встроенный датчик	1200-8M0047603			81
Топливный бак (не США) 6.6 галл. – переносной	Быстроразъемное соединение топливопровода/встроенный датчик	1200-8M0083452			80
Груша подкачки топлива в сборе (EPA для США)	Марки MPP	8M0061876			
	Марки QS	8M0061875			
Груша подкачки топлива в сборе (не EPA)	Марки MPP	8M0054314			
	Марки QS	8M0054313			84
	Различное вспомогательное оборудование				
Масляный фильтр – QS		35-8M0065103			295
Масляный фильтр – MPP		35-8M0065104			
Гаечный ключ для масляного фильтра – QS		91-802653Q02			329
Гаечный ключ для масляного фильтра – MPP		91-802653K02			
Насос для картерного масла		802889Q 1			327
Комплект румпельной рукоятки	BigFoot 40, 50 и 60 л.с. Преобр. ДУ с электр. пуском в румпель с электр. пуском	880093A03			51
Румпель Big Tiller для моделей ELPT	Ручной механический пуск, рулевой механизм без усилителя	879291A04			54, 672
Румпель Big Tiller для моделей ELHPT	Ручной механический пуск, рулевой механизм без усилителя	879291A05			54, 672
Комплект троса газа/реверса Big Tiller	Требуется во всех версиях	8M0082354			54
Вспомогательная лампа Big Tiller	Дополнительно	897978T02			55, 673
Регулятор числа оборотов на румпеле Big Tiller	Дополнительно	87-8M0083437			55, 658
Комплект выключателя ограничителя наклона	Аналоговое устройство	899625K08			655
Комплект удлинителя карданного вала – 5" – BigFoot 40 л.с.	Удлиняет 20" (508 мм) до 25" (635 мм)	12092A20			65
Комплект удлинителя карданного вала – 2-1/2" – 50/60 л.с., стандартный	Удлиняет 20" (508 мм) до 22-1/2" (572 мм)	879150A88			66
Комплект удлинителя карданного вала – 5" – BigFoot 50/60 л.с.	Удлиняет 20" (508 мм) до 25" (635 мм)	12092A20			65
Промывочное приспособление – позволяет промывать запущенный двигатель – QS		44357Q 2			231
Промывочное приспособление – позволяет промывать запущенный двигатель – MPP		44357T 2			
	Steering (Рулевое управление)				
Комплект крепления троса рулевого механизма – механическая версия	Вход с правого борта	19608A14			718
	Вход с левого борта	19609A 6			718
Кронштейн руля без ручки для переноски	Необходим для преобраз. моделей с румпелем в модели с ДУ	816667A 2			62, 719

Четырехтактные модели на 75-90-115 л.с., 1В366823-2В094995

Описание	Номер детали		Стр.
Органы и пульты управления			
Боковое крепление – серия MSC 4000 – электр. с дифферентом	Жгут 15 фт. (4.6 м)	8M0083666	516
	Жгут 20 фт. (6.1 м)	8M0083667	516
	Доп. удлинитель на 6 фт. (10-конт.)	84-8M0058668	518
Комплект ДУ для сдвоенного двигателя	Исп. с пультами бокового крепления	16909A 2	520
Панельное крепление (с дифферентом) – серия MPC 4000 (Gen II)	Выемки под пальцы – черная рукоятка	8M0011213	512
	Выемки под пальцы – черная рукоятка	8M0030550	513
	Стопор	883710A02	513
Консольное крепление (один двиг. с дифферентом) – Commander		88688A25	521
Консольное крепление (один двиг. с дифферентом) – MCC 4500	Gen II	8M0059686	514
Консольное крепление (сдвоенный двиг. с дифферентом) – Commander	Сдвоенные переключатели дифферентной системы на рукоятке	88688A22	521
Консольное крепление (сдвоенный двиг. с дифферентом) – MCC 4500	(Gen II) – одинарный переключатель дифферентной системы на рукоятке	8M0075245	515
Тросы газа/реверса (два на двигатель) – (Gen I)	Premium	897977A03	по 897977A50
Тросы газа/реверса (два на двигатель) – (Gen II)	Premium	897978A03	по 897978A50
Аналоговые приборы			
Модели мощностью 75/80/90/100 л.с. (диапазон на полной мощности = 5000-6000 об/мин)			
Модели мощностью 115 л.с. (диапазон на полной мощности = 5800-6400 об/мин)			
Тахометр – 8000 об/мин – Flagship	Черный циферблат (настройка 6P)	79-895283A06	459
	Белый циферблат (настройка 6P)	79-895283A26	464
Тахометр – 8000 об/мин – Admiral	Черный циферблат (настройка 6P)	79-895283Q06	473
	Белый циферблат (настройка 6P)	79-895283Q26	482
Тахометр – 7000 об/мин – Flagship	Черный циферблат (настройка 6P)	79-895283A05	458
	Белый циферблат (настройка 6P)	79-895283A25	464
Тахометр – 7000 об/мин – Admiral	Черный циферблат (настройка 6P)	79-895283Q05	473
	Белый циферблат (настройка 6P)	79-895283Q25	482
Жгут проводов тахометра – аналоговый – 5 фт.	Исп. с 14-конт. жгутами или пультами бокового крепления.	84-892990T01	610
– аналоговый – 10 фт.	Исп. с 14-конт. жгутами или пультами бокового крепления.	84-892990T10	610
– аналоговый – 15 фт.	Исп. с 14-конт. жгутами или пультами бокового крепления.	84-892990T15	610
Спидометр – 65 миль/ч – Flagship	Черный циферблат	79-895285A03	459
	Белый циферблат	79-895285A23	464
Спидометр – 65 миль/ч – Admiral	Черный циферблат	79-895285Q03	473
	Белый циферблат	79-895285Q23	482
Указатель заряда аккумулятора – Flagship	Черный циферблат	79-895286A01	460
	Белый циферблат	79-895286A21	465
Указатель заряда аккумулятора – Admiral	Черный циферблат	79-895286Q01	474
	Белый циферблат	79-895286Q21	483

Не все перечисленные детали доступны на рынках Европы, СНГ, Африки и Ближнего Востока. Для получения дополнительной информации обратитесь в местный офис Mercury, Mariner, MerCruiser или Quicksilver.

Краткий справочник – подвесные двигатели

Описание		Номер детали	Стр.
Указатель уровня топлива – Flagship	Черный циферблат	79-895291A01	462
	Белый циферблат	79-895291A21	467
Указатель уровня топлива – Admiral	Черный циферблат	79-895291Q01	476
	Белый циферблат	79-895291Q21	485
Журнал рейсов (счетчик моточасов) – Flagship	Черный циферблат	79-895295A01	463
	Белый циферблат	79-895295A21	468
Журнал рейсов (счетчик моточасов) – Admiral	Черный циферблат	79-895295Q01	477
	Белый циферблат	79-895295Q21	485
Усилитель дифферента – Flagship	Черный циферблат	79-895292A01	463
	Белый циферблат	79-895292A21	467
Усилитель дифферента – Admiral	Черный циферблат	79-895292Q01	476
	Белый циферблат	79-895292Q21	485
Комплект датчика усилителя дифферента	(устанавливается на двигатель при заводской сборке)	8M0098264	497
Указатель давления воды – 40 фунт./кв. дюйм – Flagship	Черный циферблат	79-895288A05	461
	Белый циферблат	79-895288A25	466
Указатель давления воды – 40 фунт./кв. дюйм – Admiral	Черный циферблат	79-895288Q05	475
	Белый циферблат	79-895288Q25	484
Фитинги для датчика давления воды	(входит в комплект указателя давления воды на 40 фунт./кв. дюйм)	22-896094A01	494
(Проверьте двигатель на соответствие продукту)	Приборы SmartCraft		
Комплект преобразования SmartCraft	Включает датчики ограничения температуры и давления воды Включает датчик положения дифферента и датчик Пито Датчики необходимо заказывать отдельно	889250K01	445
SC1000 System Monitor – переднего крепления	Прямоугольный	79-879896K21	434
SC1000 System Monitor – заднего крепления	Прямоугольный	79-879896K19	434
SC1000 System Monitor – переднего крепления	Круглый – черный	79-892219K19	433
	Круглый – белый	79-892219K20	433
MercMonitor – NMEA 2000	Шлюз уровня 1, экран ECO	79-8M0100793	432
	Шлюз уровня 2, SmartTow RPM, экран ECO	79-8M0100794	433
	Шлюз уровня 3, SmartTow Pro, экран ECO	79-8M0100797	433
	Шлюз уровня 3, SmartTow Pro с блоком GPS, экран ECO	79-8M0100795	433
	Только экран ECO	79-8M0119406	
SC1000 – черный со стеклянным окном	Ободки заказываются отдельно		
	Стеклоанное окно, тахометр на 7000 об/мин	79-8M0101099	413
	Стеклоанное окно, комплект для одного двигателя	79-8M0101096	414
	Стеклоанное окно, комплект для сдвоенного двигателя	79-8M0101095	414
SC1000 – белый со стеклянным окном	Ободки заказываются отдельно		
	Стеклоанное окно, тахометр на 7000 об/мин	79-8M0101097	412
	Стеклоанное окно, комплект для одного двигателя	79-8M0101088	413
	Стеклоанное окно, комплект для сдвоенного двигателя	79-8M0101089	413
SC1000 – серый со стеклянным окном	Ободки заказываются отдельно		

Описание		Номер детали	Стр.
	Стеклоанное окно, тахометр на 7000 об/мин	79-8M0101102	415
	Стеклоанное окно, комплект для одного двигателя	79-8M0101104	415
	Стеклоанное окно, комплект для сдвоенного двигателя	79-8M0101105	416
VesselView Mobile			
		84-8M0115080	406
VesselView403			
		8M0124498	402
Одинарный двигатель VesselView502			
		8M0110643	401
Несколько двигателей VesselView502			
		8M0110646	401
Одинарный двигатель VesselView703			
		8M0124495	401
Несколько двигателей VesselView703			
		8M0124496	401
Одинарный двигатель VesselView903			
		8M0129543	401
Несколько двигателей VesselView903			
		8M0129545	401
Электрическая часть			
Блок зажигания/обогащения в сборе – жгут 2 фт. (0.61 м)	с замком зажигания	84-896537K02	627
Блок зажигания/обогащения в сборе – жгут 8 фт. (2.4 м)	с замком зажигания	84-896537K08	627
Блок зажигания/обогащения в сборе – жгут 11 фт. (3.3 м)	с замком зажигания	84-896537K11	627
Блок зажигания/обогащения в сборе – жгут 15 фт. (4.6 м)	с замком зажигания	84-896537K15	627
Блок зажигания/обогащения в сборе – жгут 20 фт. (6.1 м)	с замком зажигания	84-896537K20	627
Блок зажигания/обогащения в сборе – жгут 25 фт. (7.6 м)	с замком зажигания	84-896537K24	627
Комплект переключателя дифференциальной системы – 10 фт. (3.0 м)	Установка на поверхности или заподлицо	87- 18286A47	657
Комплект переключателя дифференциальной системы – 25 фт. (7.6 м)	Установка на поверхности или заподлицо	87- 18286A46	652
У-образный жгут для перечисленных выше переключателей дифференциальной системы	Позволяет дистанционное подключение к тройнику переключателя дифф. на носу	84-889295T	657
Тросовый выключатель, один двигатель			
	Утопленного крепления	87- 19674A07	637
	Крепление с хромированным ободком	87- 19674A08	637
Тросовый выключатель, сдвоенные двигатели			
	Утопленного крепления	87- 19674A12	638
	Крепление с хромированным ободком	87- 19674A13	638
Блоки топливопроводов, баков и оборудования в сборе (ниже показаны новые шланги с низкой проницаемостью)			
Топливный фильтр	Магистральный фильтр	35-879885Q	271
Топливопровод 100 фт. (30.5 м) – (низкая проницаемость)	Внутр. диам. 5/16	32-8M0038500	83
Топливопровод 100 фт. (30.5 м) – (низкая проницаемость)	Внутр. диам. 3/8	32-8M0038563	83
Соединительная муфта топливопровода	Ниппельные наконечники, соед. линии внутр. диам. 3/8 с линией 5/16	22-8M0001721	87
Топливный бак (EPA для США) 6.6 галл. – коробчатый	Соответствует EPA для США за 2011 г.	1200-8M0054600	
Топливный бак (EPA для США) 6.6 галл. – переносной	Соответствует EPA для США за 2011 г.	1200-8M0045691	
Топливный бак (не США) 6.6 галл. (25L) – коробчатый	Быстроразъемное соединение топливопровода/встроенный датчик	1200-8M0083451	80
Топливный бак (не США) 6.6 галл. – переносной	Быстроразъемное соединение топливопровода/встроенный датчик	1200-8M0083452	80
Комплект соединителя – марки QS	Содержит соединитель топливопровода на двигателе и в сопряжении	22-804787Q	87
Комплект соединителя – марки MPP	Содержит соединитель топливопровода на двигателе и в сопряжении	22-804787T	
Различное вспомогательное оборудование			
Масляный фильтр – QS	Требуется гаечный ключ фильтра 91-889277Q01 или K01	35-877761Q01	295
Масляный фильтр – MPP	Требуется гаечный ключ фильтра 91-889277Q01 или K01	35-877761K01	

Краткий справочник – подвесные двигатели

Описание		Номер детали	Стр.
Гаечный ключ для масляного фильтра – QS	Подходит к фильтру серии 35-877761	91-889277Q01	329
Гаечный ключ для масляного фильтра – MPP	Подходит к фильтру серии 35-877761	91-889277K01	
Насос для картерного масла		802889Q 1	327
Маслоотборная трубка насоса	Требуется с насосом выше	32-859717A 2	328
Комплект румпельной рукоятки		816366A52	52
Big Tiller	Механическая версия рулевого механизма без усилителя	8M0093581	54, 672
Big Tiller	Механическая версия рулевого механизма с усилителем	8M0094637	53
Комплект троса газа/реверса Big Tiller	Требуется во всех версиях	8M0082351	54
Запасной дейдвуд		15985A02	202, 979
Комплект удлинителя карданного вала – 5"	Удлиняет 20" (508 мм) до 25" (635 мм)	12092A19	65
Комплект выключателя ограничителя наклона	Аналоговое устройство	899625K02	654
	Цифровое устройство	899625K04	655
Промывочное приспособление – позволяет промывать запущенный двигатель – QS		44357Q 2	231
Промывочное приспособление – позволяет промывать запущенный двигатель – MPP		44357T 2	
Комплект прибрежной промывки		858566A03	79
Комплект кабельного рукава	Включает 2" трубу длиной 5 фт., зажим и транцевое крепление	32-825191A03	62, 534
	Рулевой механизм – механический		
Комплект крепления стержня тяги	Используется с тросами, входящими с правого борта	92876A12	718
Комплект крепления системы Ride Guide	Один двигатель – два троса	92876A 8	721
	Сдвоенный двигатель – два троса	92876A 9	721
	Рулевой механизм – с гидроусилителем		
Гидравлические штурвалы	Стандартный штурвал 1.4L с жидкостью и крепежом	8M0050098	692
	Наклонный штурвал с жидкостью и крепежом	8M0050099	692
Выносной комплект заливки	Используется с комплектом наклонного штурвала	64-889934A05	695
Гидравлические шланги	Соединение цилиндра со штурвалом	32-8M0053474 по 8M0053491	694
Гидравлический цилиндр – стандартное вращение		8M0054993	691

75-90-115 л.с. (стандартные четырехтактные не SeaPro и не ProXS модели, 2B094996 и выше)

Описание		Номер детали	Стр.
	Органы и пульты управления		
Боковое крепление – серия MSC 4000 – электр. с дифференциалом	Жгут 15 фт. (4.6 м)	8M0083666	516
	Жгут 20 фт. (6.1 м)	8M0083667	516
	Доп. удлинитель на 6 фт. (10-конт.)	84-8M0058668	518

Описание		Номер детали	Стр.	
Комплект ДУ для двоянного двигателя	Исп. с пультами бокового крепления	16909A 2	520	
Панельное крепление (с дифферентом) – серия MPC 4000 (Gen II)	Выемки под пальцы – черная рукоятка	8M0011213	512	
	Выемки под пальцы – черная рукоятка	8M0030550	513	
	Стопор	883710A02	513	
Консольное крепление (один двиг. с дифферентом) – Commander		88688A25	521	
Консольное крепление (один двиг. с дифферентом) – MCC 4500	Gen II	8M0059686	514	
Консольное крепление (сдвоенный двиг. с дифферентом) – Commander	Сдвоенные переключатели дифферентной системы на рукоятке	88688A22	521	
Консольное крепление (сдвоенный двиг. с дифферентом) – MCC 4500	(Gen II) – одинарный переключатель дифферентной системы на рукоятке	8M0075245	515	
Тросы газа/реверса (два на двигатель) – (Gen I)	Premium	897977A03	по 897977A50	
Тросы газа/реверса (два на двигатель) – (Gen II)	Premium	897978A03	по 897978A50	
Аналоговые приборы				
75/80 (диапазон на полной мощности = 4500-5500 об/мин)				
90/100/115 л.с. (диапазон на полной мощности = 5000-6000 об/мин)				
Тахометр – 8000 об/мин – Flagship	Черный циферблат (настройка 6P)	79-895283A06	459	
	Белый циферблат (настройка 6P)	79-895283A26	464	
Тахометр – 8000 об/мин – Admiral	Черный циферблат (настройка 6P)	79-895283Q06	473	
	Белый циферблат (настройка 6P)	79-895283Q26	482	
Тахометр – 7000 об/мин – Flagship	Черный циферблат (настройка 6P)	79-895283A05	458	
	Белый циферблат (настройка 6P)	79-895283A25	464	
Тахометр – 7000 об/мин – Admiral	Черный циферблат (настройка 6P)	79-895283Q05	473	
	Белый циферблат (настройка 6P)	79-895283Q25	482	
Жгут проводов тахометра – аналоговый – 5 фт.	Исп. с 14-конт. жгутами или пультами бокового крепления.	84-892990T01	610	
	– аналоговый – 10 фт.	Исп. с 14-конт. жгутами или пультами бокового крепления.	84-892990T10	610
	– аналоговый – 15 фт.	Исп. с 14-конт. жгутами или пультами бокового крепления.	84-892990T15	610
Спидометр – 65 миль/ч – Flagship	Черный циферблат	79-895285A03	459	
	Белый циферблат	79-895285A23	464	
Спидометр – 65 миль/ч – Admiral	Черный циферблат	79-895285Q03	473	
	Белый циферблат	79-895285Q23	482	
Указатель заряда аккумулятора – Flagship	Черный циферблат	79-895286A01	460	
	Белый циферблат	79-895286A21	465	
Указатель заряда аккумулятора – Admiral	Черный циферблат	79-895286Q01	474	
	Белый циферблат	79-895286Q21	483	
Указатель уровня топлива – Flagship	Черный циферблат	79-895291A01	462	
	Белый циферблат	79-895291A21	467	
Указатель уровня топлива – Admiral	Черный циферблат	79-895291Q01	476	
	Белый циферблат	79-895291Q21	485	
Журнал рейсов (счетчик моточасов) – Flagship	Черный циферблат	79-895295A01	463	
	Белый циферблат	79-895295A21	468	
Журнал рейсов (счетчик моточасов) – Admiral	Черный циферблат	79-895295Q01	477	

Краткий справочник – подвесные двигатели

Описание		Номер детали	Стр.
	Белый циферблат	79-895295Q21	485
Усилитель дифферента – Flagship	Черный циферблат	79-895292A01	463
	Белый циферблат	79-895292A21	467
Усилитель дифферента – Admiral	Черный циферблат	79-895292Q01	476
	Белый циферблат	79-895292Q21	485
Комплект датчика усилителя дифферента	(устанавливается на двигатель при заводской сборке)	8M0098264	497
Указатель давления воды – 40 фунт./кв. дюйм – Flagship	Черный циферблат	79-895288A05	461
	Белый циферблат	79-895288A25	466
Указатель давления воды – 40 фунт./кв. дюйм – Admiral	Черный циферблат	79-895288Q05	475
	Белый циферблат	79-895288Q25	484
Фитинги для датчика давления воды	Комплект для подключения к аналоговому датчику	32-8M0088855	494
(Проверьте двигатель на соответствие продукту)	Приборы SmartCraft		
Комплекты датчиков SmartCraft	Комплект датчика Пито	8M0090447	456
	Цифровой комплект для датчика давления воды	8M0089111	
SC1000 System Monitor – переднего крепления	Прямоугольный	79-879896K21	434
SC1000 System Monitor – заднего крепления	Прямоугольный	79-879896K19	434
SC1000 System Monitor – переднего крепления	Круглый – черный	79-892219K19	433
	Круглый – белый	79-892219K20	433
MercMonitor – NMEA 2000	Шлюз уровня 1, экран ECO	79-8M0100793	432
	Шлюз уровня 2, SmartTow RPM, экран ECO	79-8M0100794	433
	Шлюз уровня 3, SmartTow Pro, экран ECO	79-8M0100797	433
	Шлюз уровня 3, SmartTow Pro с блоком GPS, экран ECO	79-8M0100795	433
	Только экран ECO	79-8M0119406	433
SC1000 – черный со стеклянным окном	Ободки заказываются отдельно		
	Стеклянное окно, тахометр на 7000 об/мин	79-8M0101099	413
	Стеклянное окно, комплект для одного двигателя	79-8M0101096	414
	Стеклянное окно, комплект для двоянного двигателя	79-8M0101095	414
SC1000 – белый со стеклянным окном	Ободки заказываются отдельно		
	Стеклянное окно, тахометр на 7000 об/мин	79-8M0101097	412
	Стеклянное окно, комплект для одного двигателя	79-8M0101088	413
	Стеклянное окно, комплект для двоянного двигателя	79-8M0101089	413
SC1000 – серый со стеклянным окном	Ободки заказываются отдельно		
	Стеклянное окно, тахометр на 7000 об/мин	79-8M0101102	415
	Стеклянное окно, комплект для одного двигателя	79-8M0101104	415
	Стеклянное окно, комплект для двоянного двигателя	79-8M0101105	416
VesselView Mobile		84-8M0115080	406
VesselView403		8M0124498	402
Одинарный двигатель VesselView502		8M0110643	401
Несколько двигателей VesselView502		8M0110646	401
Одинарный двигатель VesselView703		8M0124495	401
Несколько двигателей VesselView703		8M0124496	401

Описание		Номер детали	Стр.
Одинарный двигатель VesselView903		8M0129543	401
Несколько двигателей VesselView903		8M0129545	401
Электрическая часть			
Блок зажигания/обогащения в сборе – жгут 2 фт. (0.61 м)	с замком зажигания	84-896537K02	627
Блок зажигания/обогащения в сборе – жгут 8 фт. (2.4 м)	с замком зажигания	84-896537K08	627
Блок зажигания/обогащения в сборе – жгут 11 фт. (3.3 м)	с замком зажигания	84-896537K11	627
Блок зажигания/обогащения в сборе – жгут 15 фт. (4.6 м)	с замком зажигания	84-896537K15	627
Блок зажигания/обогащения в сборе – жгут 20 фт. (6.1 м)	с замком зажигания	84-896537K20	627
Блок зажигания/обогащения в сборе – жгут 25 фт. (7.6 м)	с замком зажигания	84-896537K24	627
Комплект переключателя дифферентной системы – 10 фт. (3.0 м)	Установка на поверхности или заподлицо	87- 18286A47	657
Комплект переключателя дифферентной системы – 25 фт. (7.6 м)	Установка на поверхности или заподлицо	87- 18286A46	652
У-образный жгут для перечисленных выше переключателей дифферентной системы	Позволяет дистанционное подключение к тройнику переключателя дифф. на носу	84-889295T	657
Тросовый выключатель, один двигатель	Утопленного крепления Крепление с хромированным ободком	87- 19674A07 87- 19674A08	637 637
Тросовый выключатель, двоянные двигатели	Утопленного крепления Крепление с хромированным ободком	87- 19674A12 87- 19674A13	638 638
Блоки топливopоводов, баков и оборудования в сборе (ниже показаны новые шланги с низкой проницаемостью)			
Магистральный топливный фильтр низкого давления	Расположен под кожухом	35-879885K	
Комплект водоотделительного топливного фильтра	Расположен на судне, издает предупреждающий сигнал	8M0109543	91
Топливopовод 100 фт. (30.5 м) – (низкая проницаемость)	Внутр. диам. 5/16	32-8M0038500	83
Топливopовод 100 фт. (30.5 м) – (низкая проницаемость)	Внутр. диам. 3/8	32-8M0038563	83
Соединительная муфта топливopовода	Ниппельные наконечники, соед. линии внутр. диам. 3/8 с линией 5/16	22-8M0001721	87
Топливный бак (EPA для США) 6.6 галл. – коробчатый	Соответствует EPA для США за 2011 г.	1200-8M0054600	
Топливный бак (EPA для США) 6.6 галл. – переносной	Соответствует EPA для США за 2011 г.	1200-8M0045691	
Топливный бак (не США) 6.6 галл. (25L) – коробчатый	Быстроразъемное соединение топливopовода/встроенный датчик	1200-8M0083451	80
Топливный бак (не США) 6.6 галл. – переносной	Быстроразъемное соединение топливopовода/встроенный датчик	1200-8M0083452	80
Груша подкачки топлива в сборе	Не используется с этой системой		
Комплект соединителя – марки MPP	Содержит соединитель топливopовода на двигателе и в сопряжении	22-804787T	
Различное вспомогательное оборудование			
Масляный фильтр – MPP		35-8M0065104	
Гаечный ключ для масляного фильтра – MPP		91-802653K02	
Насос для картерного масла		802889Q 1	327
Маслоотборная трубка насоса	Требуется с насосом выше	32-859717A 2	328
Big Tiller	Механическая версия рулевого механизма без усилителя	8M0093581	54, 672
Big Tiller	Механическая версия рулевого механизма с усилителем	8M0094637	53
Комплект троса газа/реверса Big Tiller	Требуется во всех версиях	8M0082351	54
Запасной дейдвуд	Стандартный редуктор	8M0090442	104

Краткий справочник – подвесные двигатели

Описание		Номер детали	Стр.
	Коробка передач Command Thrust	8M0060147	104, 980
Комплект удлинителя ведущего вала – стандартный редуктор	Удлиняет 20" (508 мм) до 25" (635 мм)	8M0105089	65
Комплект удлинителя ведущего вала – Command Thrust	Удлиняет 20" (508 мм) до 25" (635 мм)	8M0105090	65
Транцевая плита рулевого механизма – стандартный редуктор		8M0091534	267
Комплект выключателя преобразователя / ограничителя наклона	Подает цифровой сигнал дифферента И ограничивает диапазон дифферента	8M0118725	498
Промывочное приспособление – позволяет промывать запущенный двигатель – QS		44357Q 2	231
Промывочное приспособление – позволяет промывать запущенный двигатель – MPP		44357T 2	
Комплект кабельного рукава	Включает 2" трубу длиной 5 фт., зажим и транцевое крепление	32-825191A03	62, 534
	Рулевой механизм – механический		
Комплект крепления стержня тяги	Используется с тросами, входящими с правого борта	92876A12	718
Комплект крепления системы Ride Guide	Один двигатель – два троса	92876A 8	721
	Сдвоенный двигатель – два троса	92876A 9	721
	Рулевой механизм – с гидросилителем		
Гидравлические штурвалы	Стандартный штурвал 1.4L с жидкостью и крепежом	8M0050098	692
	Наклонный штурвал с жидкостью и крепежом	8M0050099	692
Выносной комплект заливки	Используется с комплектом наклонного штурвала	64-889934A05	695
Гидравлические шланги	Соединение цилиндра со штурвалом	32-8M0053474 по 8M0053491	694
Гидравлический цилиндр – стандартное вращение		8M0054993	691

150 л.с. (стандартные четырехтактные не SeaPro и не ProXS модели EFI, 1B905505 и выше)

Описание		Номер детали	Стр.
Органы и пульты управления			
Боковое крепление – серия MSC 4000 – электр. с дифферентом	Жгут 15 фт. (4.6 м)	8M0083666	516
	Жгут 20 фт. (6.1 м)	8M0083667	516
	Доп. удлинитель на 6 фт. (10-конт.)	84-8M0058668	518
Комплект ДУ для сдвоенного двигателя	(для пультов бокового крепления)	16909A 2	520
Панельное крепление (с дифферентом) – серия MPC 4000 (Gen II)	Выемки под пальцы – черная рукоятка	8M0011213	512
	Выемки под пальцы – хромированная рукоятка	8M0030550	513
	Стопор	883710A02	513
Консольное крепление (один двиг. с дифферентом) – Commander		88688A25	521
Консольное крепление (один двиг. с дифферентом) – MCC 4500	Gen II	8M0059686	514
Консольное крепление (сдвоенный двиг. с дифферентом) – Commander	Сдвоенные переключатели дифферентной системы на рукоятке	88688A22	521
Консольное крепление (сдвоенный двиг. с дифферентом) – MCC 4500	(Gen II) – одинарный переключатель дифферентной системы на рукоятке	8M0075245	515

Описание		Номер детали	Стр.
Тросы газа/реверса (два на двигатель) – (Gen I)	(Серия Premium)	897977A03 по 897977A50	
Тросы газа/реверса (два на двигатель) – (Gen II)	(Серия Premium)	897978A03 по 897978A50	
Приборы – аналоговые указатели			
150 л.с. (макс. диапазон на полной мощности = 5000-5800 об/мин)			
Интерфейс аналогового датчика	Требуется для аналоговых датчиков температуры воды или давления масла Преобразователь датчика дифферента не требуется в случае применения AGI	892486K08	455
Сервисный монитор	Для правильной работы исп. 3 охвата	79-8M0050399	502
Тахометр – 7000 об/мин – Flagship	Черный циферблат	79-895283A05	458
	Белый циферблат	79-895283A25	464
Тахометр – 7000 об/мин – Admiral	Черный циферблат	79-895283Q05	473
	Белый циферблат	79-895283Q25	482
Тахометр – 6000 об/мин – Flagship	Черный циферблат	79-895283A03	458
	Белый циферблат	79-895283A23	464
Тахометр – 6000 об/мин – Admiral	Черный циферблат	79-895283Q03	473
	Белый циферблат	79-895283Q23	482
Жгут проводов тахометра – аналоговый	Длина 5 фт. x 14 конт. 10 фт. длиной x 14 конт. 15 фт. длиной x 14 конт.	84-892990T01 84-892990T10 84-892990T15	610 610 610
Спидометр – 80 миль/ч – Flagship	Черный циферблат	79-895285A04	459
	Белый циферблат	79-895285A24	464
Спидометр – 80 миль/ч – Admiral	Черный циферблат	79-895285Q04	474
	Белый циферблат	79-895285Q24	482
Спидометр – 65 миль/ч – Flagship	Черный циферблат	79-895285A03	459
	Белый циферблат	79-895285A23	464
Спидометр – 65 миль/ч – Admiral	Черный циферблат	79-895285Q03	473
	Белый циферблат	79-895285Q23	482
Указатель заряда аккумулятора – Flagship	Черный циферблат	79-895286A01	460
	Белый циферблат	79-895286A21	465
Указатель заряда аккумулятора – Admiral	Черный циферблат	79-895286Q01	474
	Белый циферблат	79-895286Q21	483
Указатель уровня топлива – Flagship	Черный циферблат	79-895291A01	462
	Белый циферблат	79-895291A21	467
Указатель уровня топлива – Admiral	Черный циферблат	79-895291Q01	476
	Белый циферблат	79-895291Q21	485
Журнал рейсов (счетчик моточасов) – Flagship	Черный циферблат	79-895295A01	463
	Белый циферблат	79-895295A21	468
Журнал рейсов (счетчик моточасов) – Admiral	Черный циферблат	79-895295Q01	477
	Белый циферблат	79-895295Q21	485

Краткий справочник – подвесные двигатели

Описание		Номер детали	Стр.
Преобразователь датчика дифферента	Преобраз. цифровой сигнал дифферента в аналоговый	8M0059529	498
Усилитель дифферента – Flagship – аналоговый	Черный циферблат – требуется преобразователь или AGI	79-895292A01	463
	Белый циферблат – требуется преобразователь или AGI	79-895292A21	467
Усилитель дифферента – Admiral – аналоговый	Черный циферблат – требуется преобразователь или AGI	79-895292Q01	476
	Белый циферблат – требуется преобразователь или AGI	79-895292Q21	485
Комплект фитингов для датчика давления воды	Фитинг для подсоединения к блоку двигателя	32-8M0063663	
Указатель давления воды – 30 фунт./кв. дюйм – Flagship	Черный циферблат	79-895288A03	461
	Белый циферблат	79-895288A23	466
Указатель давления воды – 30 фунт./кв. дюйм – Admiral	Черный циферблат	79-895288Q03	475
	Белый циферблат	79-895288Q23	484
Указатель температуры воды (100-240 °F / 37-115 °C) – Flagship	Черный циферблат – требуется AGI	79-895287A01	460
	Белый циферблат – требуется AGI	79-895287A21	465
Указатель температуры воды (100-240 °F / 37-115 °C) – Admiral	Черный циферблат – требуется AGI	79-895287Q01	475
	Белый циферблат – требуется AGI	79-895287Q21	483
Синхронизатор сдвоенного двигателя – Flagship	Черный циферблат	79-895294A01	462
	Белый циферблат	79-895294A21	468
Синхронизатор сдвоенного двигателя – Admiral	Черный циферблат	79-895294Q01	476
	Белый циферблат	79-895294Q21	485
	Приборы – указатели SmartCraft		
MercMonitor – NMEA 2000	Шлюз уровня 1, экран ECO	79-8M0100793	432
	Шлюз уровня 2, SmartTow RPM, экран ECO	79-8M0100794	433
	Шлюз уровня 3, SmartTow Pro, экран ECO	79-8M0100797	433
	Шлюз уровня 3, SmartTow Pro с блоком GPS, экран ECO	79-8M0100795	433
	Только экран ECO	79-8M0119406	433
VesselView Mobile		84-8M0115080	406
VesselView403		8M0124498	402
Одинерный двигатель VesselView502		8M0110643	401
Несколько двигателей VesselView502		8M0110646	401
Одинерный двигатель VesselView703		8M0124495	401
Несколько двигателей VesselView703		8M0124496	401
Одинерный двигатель VesselView903		8M0129543	401
Несколько двигателей VesselView903		8M0129545	401
SC1000 – черный	Ободки заказываются отдельно		
	Стеклоанное окно, тахометр на 7000 об/мин	79-8M0101099	413
	Стеклоанное окно, комплект для одного двигателя	79-8M0101096	414
	Стеклоанное окно, комплект для сдвоенного двигателя	79-8M0101095	414
SC1000 – белый	Ободки заказываются отдельно		
	Стеклоанное окно, тахометр на 7000 об/мин	79-8M0101097	412
	Стеклоанное окно, комплект для одного двигателя	79-8M0101088	413
	Стеклоанное окно, комплект для сдвоенного двигателя	79-8M0101089	
SC1000 – серый	Ободки заказываются отдельно		
	Стеклоанное окно, тахометр на 7000 об/мин	79-8M0101102	415

Описание		Номер детали	Стр.
	Стеклопанельное окно, комплект для одного двигателя	79-8M0101104	415
	Стеклопанельное окно, комплект для двоянного двигателя	79-8M0101105	416
Комплект датчика Пито SmartCraft	Компоненты для измерения скорости с помощью датчика Пито	8M0090447	456
Комплект фитингов для датчика давления воды SmartCraft	Компоненты для отображения давления воды	8M0059531	494
Электрическая часть			
Блок зажигания/обогащения в сборе – жгут 2 фт. (609 мм)		84-896537K02	627
Блок зажигания/обогащения в сборе – жгут 8 фт. (2.44 м)		84-896537K08	627
Блок зажигания/обогащения в сборе – жгут 11 фт. (3.35 м)		84-896537K11	627
Блок зажигания/обогащения в сборе – жгут 15 фт. (4.6 м)		84-896537K15	627
Блок зажигания/обогащения в сборе – жгут 20 фт. (6.1 м)		84-896537K20	627
Блок зажигания/обогащения в сборе – жгут 25 фт. (7.62 м)	Один жгут	84-896537K24	627
Блок зажигания/обогащения в сборе – жгут 25 фт. (7.62 м)	Два жгута	84-896537K25	627
Блок зажигания/обогащения в сборе – жгут 30 фт. (9.14 м)	Один жгут	84-896537K29	628
Блок зажигания/обогащения в сборе – жгут 30 фт. (9.14 м)	Два жгута	84-896537K30	628
Тросовый выключатель, один двигатель	Утолщенного крепления	87- 19674A07	637
	Крепление с хромированным ободком	87- 19674A08	637
Тросовый выключатель, двоянный двигатель	Утолщенного крепления	87- 19674A12	638
	Крепление с хромированным ободком	87- 19674A13	638
Тросовый выключатель, три или четыре двигателя	Утолщенного крепления	87- 19674A14	638
	Крепление с хромированным ободком	87- 19674A15	639
Диоды в сборе – двоянный двигатель	(требуется для одного талрепа)	84-898289A72	639
Блоки топливopоводов, баков и оборудования в сборе (ниже показаны шланги с низкой проницаемостью)			
Магистральный топливный фильтр низкого давления	Расположен под кожухом	35-879885Q	271
Магистральный топливный фильтр высокого давления	Расположен под кожухом	35-8M0057677	268
Комплект водоотделительного топливного фильтра	Расположен на судне, издает предупреждающий сигнал	8M0109543	91
Большой топливopовод – (низкая проницаемость)	Внутр. диам. 5/16 – без груши или насадок – 100 фт.	32-8M0038500	83
	Внутр. диам. 3/8 – без груши или насадок – 100 фт.	32-8M0038563	83
Соединитель топливopовода	От 3/8 до 5/16	22-8M0001721	87
Груша подкачки топлива	Не используется с этой системой	NA	
Топливный бак (EPA для США) 6.6 галл. – коробчатый	Соответствует EPA для США за 2011 г.	1200-8M0054600	
Топливный бак (EPA для США) 6.6 галл. – переносной	Соответствует EPA для США за 2011 г.	1200-8M0045691	
Топливный бак (не США) 6.6 галл. (25L) – коробчатый пластмассовый	Быстроразъемное соединение топливopовода/встроенный датчик	1200-8M0083451	80
Топливный бак (не США) 6.6 галл. – переносной пластмассовый	Быстроразъемное соединение топливopовода/встроенный датчик	1200-8M0083452	80
Различное вспомогательное оборудование			
Масляный фильтр		35-877761K01	
Гаечный ключ для масляного фильтра		91-889277K01	
Запасной дейдвуд		8M0060147	104, 980
Комплект удлинителя карданного вала	Преобразует модель X в XL	8M0105087	65

Краткий справочник – подвесные двигатели

Описание		Номер детали	Стр.
Комплект кабельного рукава	Включает новое уплотнительное кольцо 8M0062583	32-8M0062693	62, 534
Комплект выключателя ограничителя дифферента – электронный	Аналоговое устройство	8M0059532	655
Big Tiller	Механическая версия рулевого механизма с усилителем	8M0061721	53, 671
Комплект троса газа/реверса Big Tiller	Обязателен	8M0082355	55
Вспомогательная лампа Big Tiller	Дополнительно	897978T02	55, 673
Регулятор числа оборотов	Дополнительно	87-8M0083437	55, 658
Противоугонная система	Блокиратор двигателя	8M0057383	643
Водометный насос	Рассчитан на мощность до 110 л.с.	67-8M0064433	
Промывочное приспособление – позволяет промывать запущенный двигатель – Q/S	(не используется с Jet)	44357Q 2	231
Промывочное приспособление – позволяет промывать запущенный двигатель – MPP	(не используется с Jet)	44357T 2	
	Рулевой механизм с гидроусилителем		
Рулевой механизм с гидроусилителем – двоянный двигатель	Стандартный штурвал без шлангов	8M0056139	693
	Наклонный штурвал без шлангов	8M0056140	693
	Стандартный цилиндр	8M0050097	692
	Цилиндр левого борта	8M0056145	693
Гидравлические шланги	От 2 до 30 фт. в длину	32-8M0053474 по 8M0053491	694
	Рулевой механизм с усилителем		
Рулевой механизм с усилителем – несколько двигателей	Стандартный штурвал без шлангов	892380K05 по 892380K12	673
	Наклонный штурвал без шлангов	892560K31 по 892560K35	
	Стандартный цилиндр	898349A11	679
	Цилиндр с противовращением	898349A14	679
Шланги рулевого механизма с усилителем (насос)	От 2 до 30 фт. в длину	32-892438K02 по 892438K30	684
Тяги двоянного двигателя	Тяги для одного цилиндра – 26, 28, 30, 32, 34* в длину	64-8M0063473 по 8M0063477	688

4-цил. модели Verado мощностью 135-150-175-200 л.с., 1B311420 и выше

Описание		Номер детали	Стр.
	Комплекты подключения двигателей Verado DTS		
Панельное крепление – хромированный – комплект подключения Master	Одинарный двигатель	892984K31	560
Панельное крепление – черный – комплект подключения Master	Одинарный двигатель	892984K32	560
Тонкий нактоуз – хромированный	Одинарный двигатель	896609K31	
Тонкий нактоуз – черный	Одинарный двигатель	896609K32	
Консольное крепление – хромированный – комплект подключения Master	Одинарный двигатель	877775K48	
Консольное крепление – черный – комплект подключения Master	Одинарный двигатель	877775K48	

Описание		Номер детали	Стр.
Консольное крепление – хромированный – комплект подключения Master	Сдвоенный двигатель	8M0079499	561
Консольное крепление – черный – комплект подключения Master	Сдвоенный двигатель	877775K31	
	Органы и пульта управления		
Панельное крепление – хромированный – один двигатель	(входит в комплекты Master выше)	892984A01	506
Панельное крепление – черный – один двигатель	(входит в комплекты Master выше)	892984A02	506
Тонкий нактоуз – хромированный	(входит в комплект Master выше)	896609A01	
Тонкий нактоуз – черный	(входит в комплект Master выше)	896609A02	
Консольное крепление – хромированный – один двигатель	(входит в комплекты Master выше)	Н/Д	
Консольное крепление – черный – один двигатель	(входит в комплекты Master выше)	877775A12	
Консольное крепление – хромированный – сдвоенный двигатель	(входит в комплекты Master выше)	877775A19	
Консольное крепление – черный – сдвоенный двигатель	(входит в комплекты Master выше)	877775A11	
Комплект педали Hot Foot DTS	Педаль Hot Foot	893359K03	506
	Приборы – аналоговые указатели		
135 л.с. (макс. диапазон на полной мощности = 5200-6400 об/мин)			
Модели мощностью 150/175/200 л.с. (макс. диапазон на полной мощности = 5800-6400 об/мин)			
Интерфейс аналогового датчика	Преобразовывает цифровой сигнал для исп. аналоговых датчиков	892486K08	455
	Приборы – SmartCraft (Проверьте двигатель на соответствие продукту.)		
SC1000 System Monitor – переднего крепления	Прямоугольный	79-879896K21	434
SC1000 System Monitor – заднего крепления	Прямоугольный	79-879896K19	434
SC1000 System Monitor – переднего крепления	Круглый – черный	79-892219K19	433
SC1000 System Monitor – переднего крепления	Круглый – белый	79-892219K20	433
SC1000 – черный со стеклянным окном	Ободки заказываются отдельно		
	Стеклопанельное окно, тахометр на 7000 об/мин	79-8M0101099	413
	Стеклопанельное окно, комплект для одного двигателя	79-8M0101096	414
	Стеклопанельное окно, комплект для сдвоенного двигателя	79-8M0101095	414
SC1000 – белый со стеклянным окном	Ободки заказываются отдельно		
	Стеклопанельное окно, тахометр на 7000 об/мин	79-8M0101097	412
	Стеклопанельное окно, комплект для одного двигателя	79-8M0101088	413
	Стеклопанельное окно, комплект для сдвоенного двигателя	79-8M0101089	413
SC1000 – серый со стеклянным окном	Ободки заказываются отдельно		
	Стеклопанельное окно, тахометр на 7000 об/мин	79-8M0101102	415
	Стеклопанельное окно, комплект для одного двигателя	79-8M0101104	415
	Стеклопанельное окно, комплект для сдвоенного двигателя	79-8M0101105	416
MerqMonitor	Шлюз уровня 1, экран ECO	79-8M0100793	432

Краткий справочник – подвесные двигатели

Описание		Номер детали	Стр.
	Шлюз уровня 2, SmartTow RPM, экран ECO	79-8M0100794	433
	Шлюз уровня 3, SmartTow Pro, экран ECO	79-8M0100797	433
	Шлюз уровня 3, SmartTow Pro с блоком GPS, экран ECO	79-8M0100795	433
	Только экран ECO	79-8M0119406	433
VesselView Mobile		84-8M0115080	406
VesselView403		8M0124498	402
Один двигатель VesselView502		8M0110643	401
Несколько двигателей VesselView502		8M0110646	401
Один двигатель VesselView703		8M0124495	401
Несколько двигателей VesselView703		8M0124496	401
Один двигатель VesselView903		8M0129543	401
Несколько двигателей VesselView903		8M0129545	401
	Электрическая часть		
Замок зажигания – DTS – 3 позиции	Один двигатель	87-897716K01	623
Замок зажигания – DTS – 3 позиции	Сдвоенный двигатель	87-897716K02	623
Корпус 3-позиционного замка зажигания		879305A01	624
Замок зажигания – DTS – 4 позиции	(без крышки или ободка)	87-893353A02	622
	(включает крышку замка и ободок)	87-893353A03	622
	Подобранные замки – сдвоенный двигатель	87-893353A04	623
	Подобранные замки – строенный двигатель	87-893353A05	623
Комплект блока управления DTS	Панельное крепление – один двигатель	84-893377K04	561
	Консоль/Zero Effort – один двигатель	84-892955K04	563
	Консоль/Zero Effort – сдвоенный двигатель	84-893378K04	563
	Тонкий нактоуз	84-896372K02	562
14-контактный кабель передачи данных	От двигателя до штурвала	84-892451T06 по 84-892451T40	612
Тросовый выключатель, один двигатель	Утопленного крепления	87-19674A07	637
	Крепление с хромированным ободком	87-19674A08	637
Тросовый выключатель, сдвоенные двигатели	Утопленного крепления	87-19674A12	638
	Крепление с хромированным ободком	87-19674A13	638
Тросовый выключатель, три или четыре двигателя	Утопленного крепления	87-19674A14	638
	Крепление с хромированным ободком	87-19674A15	639
Комплект вспомогательного жгута проводов питания		84-899785K04	621
	Блоки топливопроводов, баков и оборудования в сборе (ниже показан новый шланг с низкой проницаемостью)		
Топливный фильтр	Кассетный элемент	35-8M0122423	278
Топливный фильтр	Магистральный	35-879885Q	271
Комплект водоотделительного топливного фильтра	Установлен на судне, издает предупреждающий сигнал	35-8M0113498	93
Топливопровод – (низкая проницаемость)	Требуется топливопровод на 3/8"	32-8M0038563	83
	Различное вспомогательное оборудование		
Масляный фильтр – QS		35-877767Q01	295
Масляный фильтр – MPP		35-877767K01	

Описание		Номер детали	Стр.
Комплект кабельного рукава		32-825191A03	62, 534
Зажим для перевозки		833006A 1	40
Комплект кабелей аккумулятора	1 полож. – 1 отриц. – 12 фт.	84-88439A50	41, 659
Big Tiller	Версия рулевого механизма с усилителем DTS	8M0098585	53
Комплект выключателя ограничителя наклона	Цифровое устройство	899625K05	655
Запасной дейдвуд редуктора	Подходит к редукторам Torpeda 4.80	898245A01	103, 980
Промывочное приспособление – позволяет промывать запущенный двигатель – Q/S	(не используется с Jet)	44357Q 2	231
Промывочное приспособление – позволяет промывать запущенный двигатель – MPP	(не используется с Jet)	44357T 2	
Комплект промывочных уплотнителей для сдвоенного водозаборника – Q/S		881150Q 1	231
Комплект промывочных уплотнителей для сдвоенного водозаборника – MPP		881150K 1	
	Рулевой механизм с гидроусилителем		
Гидравлические штурвалы	Стандартный штурвал 1.5L с жидкостью и крепежом	8M0056139	693
	Наклонный штурвал с жидкостью и крепежом	8M0056140	693
Выносной комплект заливки	Используется с комплектом наклонного штурвала	64-889934A05	695
Гидравлические шланги	Соединение цилиндра со штурвалом	32-8M0053474 по 8M0053491	694
Цилиндр рулевого механизма – стандартное вращение	Исп. в рулевых мех. с гидро- или эл. усилителем	8M0050097	692
Цилиндр рулевого механизма – противовращение	Исп. в рулевых мех. с гидро- или эл. усилителем	8M0056145	693
	Рулевой механизм с усилителем – по заказу		
Модуль подкачки рулевого механизма с усилителем		91-895040K01	683
Комплект подключения усилителя рулевого механизма (на один двигатель)	Стандартный с насосом, жгутом передачи сигналов и штурвалом, 4 фт. (доступен выбор длины)	892380K05	673
	Наклонный с насосом, жгутом передачи сигналов и штурвалом, 4 фт. (доступен выбор длины)	892560K35	
Комплект подключения усилителя рулевого механизма (на два двигателя)	Стандартный с насосом, жгутом передачи сигналов и штурвалом, 4 фт. (доступен выбор длины)	892380K36	674
	Наклонный с насосом, жгутом передачи сигналов и штурвалом, 4 фт. (доступен выбор длины)	892560K56	
Рулевой штурвал – стандартный	Одинарный (входит в комплект выше)	892380A02	677
Рулевой штурвал – наклонный	Одинарный (входит в комплект выше)	8M0030272	677
Комплект для вспом. двиг. с рул. мех. с усилителем		897478K02	662
Модуль рулевого механизма с усилителем (насос и двигатель)	(с 4-фт. выводами аккумулятора)	8M0080199	
	(с 12-фт. выводами аккумулятора)	8M0122662	
	(с 24-фт. выводами аккумулятора)	8M0080201	

Краткий справочник – подвесные двигатели

Описание		Номер детали		Стр.
Жгут проводов в сборе с предохранителями на несколько аккумуляторов	Цепь с предохранителем на 50 А для рулевого механизма с усилителем	84-898289T77	по 84-898289T79	680
Жгут сигн. проводов рул. мех. с усилителем – 10 фт.	Для нескольких двигателей треб. 1 жгут на двигатель	84-8M0138676		
Жгут сигн. проводов рул. мех. с усилителем – 20 фт.	Для нескольких двигателей треб. 1 жгут на двигатель	84-8M0138677		
Жгут сигн. проводов рул. мех. с усилителем – 30 фт.	Для нескольких двигателей треб. 1 жгут на двигатель	84-8M0138678		
Жгут сигнальных Y-проводов рулевого механизма с усилителем	Сдвоенный двигатель	84-892868T01		681
	Строенный двигатель	84-892868T02		682
Комплект шлангов рулевого механизма с усилителем	Соединение цилиндра со штурвалом	32-8M0046914	по 32-8M0046928	683
	Модуль усилителя на штурвале	32-892438K02	по 32-892438K24	684
	Напорный шланг – двойная станция	32-892825008	по 32-892825026	684
Цилиндр рулевого механизма – стандартное вращение	Исп. в рулевых мех. с гидро- или эл. усилителем	898349A11		679
Цилиндр рулевого механизма – противовращение	Исп. в рулевых мех. с гидро- или эл. усилителем	898349A14		679
	Тяги сдвоенного двигателя и вспомогательного двигателя (общие для гидравлических и электрических усилителей рулевого механизма)			
Тяги сдвоенного двигателя	Один цилиндр – сдвоенный двигатель	64-8M0063473	по 8M0063477	688
	Два цилиндра – сдвоенный двигатель	64-892789Q22	по 64-892789Q27	689
Тяга вспомогательного двигателя	Крепление двигателя левого борта	898370A03		690
	Крепление двигателя правого борта	898966A02		690

6-цил. модели Verado мощностью 200-225-250-275-300 л.с., 1B390143 и выше

Описание		Номер детали		Стр.
	Комплекты подключения двигателей Verado DTS			
Панельное крепление – хромированный – комплект подключения Master	Одинарный двигатель	892984K31		560
Панельное крепление – черный – комплект подключения Master	Одинарный двигатель	892984K32		560
Тонкий нактоуз – хромированный	Одинарный двигатель	896609K31		
Тонкий нактоуз – черный	Одинарный двигатель	896609K32		
Консольное крепление – хромированный – комплект подключения Master	Одинарный двигатель	877775K48		
Консольное крепление – хромированный – комплект подключения Master	Сдвоенный двигатель	8M0079499		561
Консольное крепление – черный – комплект подключения Master	Сдвоенный двигатель	877775K31		
Строенный двигатель – режим мертвой зоны	Включает в себя пульт	877775K35		
Строенные двигатели – комплект подключения DTS	Пульт Zero Effort необходимо заказывать отдельно	892955K32		564
Счетверенные двигатели – режим мертвой зоны		877775K17		
	Органы и пульта управления			
Панельное крепление – хромированный – один двигатель	(входит в комплекты Master выше)	892984A01		506

Описание	Номер детали			Стр.
Панельное крепление – черный – один двигатель	(входит в комплекты Master выше)	892984A02		506
Консольное крепление – хромированный – один двигатель	(входит в комплекты Master выше)	877775A23		
Консольное крепление – черный – один двигатель	(входит в комплекты Master выше)	877775A12		
Консольное крепление – хромированный – сдвоенный двигатель	(входит в комплекты Master выше)	877775A19		
Консольное крепление – черный – сдвоенный двигатель	(входит в комплекты Master выше)	877775A11		
Строенный двигатель – режим мертвой зоны	(входит в комплект Master выше)	877775A21		
Пульт Zero Effort – 2 рычага	Закажите для получения полного комплекта Master	Н/Д	по	Н/Д
Пульт Zero Effort – 4 рычага	Закажите для получения полного комплекта Master	840714A 1	по	840714A24
Пульт Zero Effort – 6 рычагов	Закажите для получения полного комплекта Master	840716A 2	по	840716A19
Комплект педали Hot Foot DTS	Педаль Hot Foot, 2007 г.в. и новее	893359K03		506
	Приборы – аналоговые указатели			
Все модели (макс. диапазон на полной мощности = 5800-6400 об/мин)				
Интерфейс аналогового датчика	Преобразовывает цифровой сигнал для исп. аналоговых датчиков	892486K08		455
	Приборы – SmartCraft			
SC1000 System Monitor – переднего крепления	Прямоугольный	79-879896K21		434
SC1000 System Monitor – заднего крепления	Прямоугольный	79-879896K19		434
SC1000 System Monitor – переднего крепления	Круглый – черный	79-892219K19		433
SC1000 System Monitor – переднего крепления	Круглый – белый	79-892219K20		433
SC1000 – черный со стеклянным окном	Ободки заказываются отдельно			
	Стеклопанельное окно, тахометр на 7000 об/мин	79-8M0101099		413
	Стеклопанельное окно, комплект для одного двигателя	79-8M0101096		414
	Стеклопанельное окно, комплект для сдвоенного двигателя	79-8M0101095		414
SC1000 – белый со стеклянным окном	Ободки заказываются отдельно			
	Стеклопанельное окно, тахометр на 7000 об/мин	79-8M0101097		412
	Стеклопанельное окно, комплект для одного двигателя	79-8M0101088		413
	Стеклопанельное окно, комплект для сдвоенного двигателя	79-8M0101089		413
SC1000 – серый со стеклянным окном	Ободки заказываются отдельно			
	Стеклопанельное окно, тахометр на 7000 об/мин	79-8M0101102		415
	Стеклопанельное окно, комплект для одного двигателя	79-8M0101104		415
	Стеклопанельное окно, комплект для сдвоенного двигателя	79-8M0101105		416
MercurMonitor – NMEA 2000	Шлюз уровня 1, экран ECO	79-8M0100793		432
	Шлюз уровня 2, SmartTow RPM, экран ECO	79-8M0100794		433
	Шлюз уровня 3, SmartTow Pro, экран ECO	79-8M0100797		433
	Шлюз уровня 3, SmartTow Pro с блоком GPS, экран ECO	79-8M0100795		433
	Только экран ECO	79-8M0119406		433
VesselView Mobile		84-8M0115080		406
VesselView403		8M0124498		402

Краткий справочник – подвесные двигатели

Описание		Номер детали	Стр.
Одинарный двигатель VesselView502		8M0110643	401
Несколько двигателей VesselView502		8M0110646	401
Одинарный двигатель VesselView703		8M0124495	401
Несколько двигателей VesselView703		8M0124496	401
Одинарный двигатель VesselView903		8M0129543	401
Несколько двигателей VesselView903		8M0129545	401
Электрическая часть			
Замок зажигания – DTS – 3 позиции	Один двигатель	87-897716K01	623
Замок зажигания – DTS – 3 позиции	Сдвоенный двигатель	87-897716K02	623
Корпус 3-позиционного замка зажигания		879305A01	624
Замок зажигания – DTS – 4 позиции	(без крышки или ободка)	87-893353A02	622
	(включает крышку замка и ободок)	87-893353A03	622
	Подобранные замки – сдвоенный двигатель	87-893353A04	623
	Подобранные замки – строенный двигатель	87-893353A05	623
	Подобранные замки – счетверенный двигатель	87-893353A06	623
Тросовый выключатель, один двигатель	Утопленного крепления	87-19674A07	637
	Крепление с хромированным ободком	87-19674A08	637
Тросовый выключатель, сдвоенные двигатели	Утопленного крепления	87-19674A12	638
	Крепление с хромированным ободком	87-19674A13	638
Тросовый выключатель, три или четыре двигателя	Утопленного крепления	87-19674A14	638
	Крепление с хромированным ободком	87-19674A15	639
Комплект блока управления DTS	Панельное крепление – один двигатель	84-893377K04	561
	Консоль/Zero Effort – один двигатель	84-892955K04	563
	Консоль/Zero Effort – сдвоенный двигатель	84-893378K04	563
	Тонкий нактоуз	84-896372K02	562
	Режим мертвой зоны	84-896377K02	564
	Счетверенный двиг. – (треб. оба указанных жгута)	84-896377K03	565
	Счетверенный двиг. – (треб. оба указанных жгута)	84-892955K05	
Комплект выключателя для педали Hot Foot		898259K01	506
14-контактный кабель передачи данных	Стандартной длины, 6-40 фт.	84-892451T06	по 84-892451T40 612
	Удлиненный (с малыми потерями), 50-120 фт.	84-898138T70	по 84-898138T12
Жгут проводов питания – от двигателя к аккумулятору	Не входит в комплект моделей XL или XXL	84-8M0113732	620
Жгут проводов питания – от аккумулятора к двигателю	Не входит в комплект поставки ни одной модели двигателя	84-8M0127682	620
Комплект вспомогательного жгута проводов питания		84-899785K04	621
	Блоки топливопроводов, баков и оборудования в сборе (ниже показан новый шланг с низкой проницаемостью)		
Топливный фильтр	Кассетный элемент, Gen IV и ранее	35-8M0122423	278
Топливный фильтр		35-879885Q	271
Комплект водоотделительного топливного фильтра	Устанавливается на судне, Gen IV и ранее	35-8M0114618	92
Водоотделительный топливный фильтр	Устанавливаемая на судне фильтрующая сетка (Gen V и новее)	8M0095659	
Топливопровод – (низкая проницаемость)	Требуется топливопровод на 3/8"	32-8M0038563	83

Описание		Номер детали	Стр.
Различное вспомогательное оборудование			
Масляный фильтр – QS		35-877769Q01	295
Масляный фильтр – MPP		35-877769K01	271
Воронка для слива редукторного масла	Подходит только к моделям XL	91-892866A01	296
Комплект кабельного рукава		32-825191A03	62, 534
Заливная пробка редуктора, редуктор 4.80	(с уплотнительной шайбой)	10-880717A01	
Заливная пробка редуктора, редуктор 5.44	(без уплотнительной шайбы)	10-8M0071653	
Комплект кабелей аккумулятора	1 полож. – 1 отриц. – 12 фт.	84- 88439A50	41, 659
Комплект выключателя ограничителя наклона	Цифровое устройство	899625K06	655
Запасной дейдвуд редуктора	Подходит к редукторам Torpedo 4.80	898245A01	103, 980
Запасной дейдвуд редуктора	Подходит к редукторам Torpedo 5.44	8M0052924	103, 980
Промывочное приспособление – позволяет промывать запущенный двигатель – Q/S	(не используется с Jet)	44357Q 2	231
Промывочное приспособление – позволяет промывать запущенный двигатель – MPP	(не используется с Jet)	44357T 2	
Комплект промывочных уплотнителей для сдвоенного водозаборника – Q/S		881150Q 1	231
Комплект промывочных уплотнителей для сдвоенного водозаборника – MPP		881150K 1	
Steering (Рулевое управление)			
Модуль подкачки рулевого механизма с усилителем		91-895040K01	683
Комплект подключения усилителя рулевого механизма (на один двигатель)	Стандартный с насосом, жгутом передачи сигналов и штурвалом, показан на 4 фт., доступен выбор длины	892380K05	673
	Наклонный с насосом, жгутом передачи сигналов и штурвалом, показан на 4 фт., доступен выбор длины	892560K35	
Комплект подключения усилителя рулевого механизма (на два двигателя)	Стандартный с насосом, жгутом передачи сигналов и штурвалом, показан на 4 фт., доступен выбор длины	892380K36	
	Наклонный с насосом, жгутом передачи сигналов и штурвалом, показан на 4 фт., доступен выбор длины	892560K56	674
Комплект подключения усилителя рулевого механизма (на три двигателя)	Стандартный с насосом, жгутом передачи сигналов и штурвалом, показан на 4 фт., доступен выбор длины	892558K33	
	Наклонный с насосом, жгутом передачи сигналов и штурвалом, показан на 4 фт., доступен выбор длины	892516K53	
Комплект подключения усилителя рулевого механизма (на четыре двигателя)	Стандартный с насосом, жгутом передачи сигналов и штурвалом, показан на 4 фт., доступен выбор длины	NA	
	Наклонный с насосом, жгутом передачи сигналов и штурвалом, показан на 4 фт., доступен выбор длины	892516K63	
Рулевой штурвал – стандартный	Одинарный (входит в комплект выше)	892380A02	677
	Двойная станция (входит в комплект выше)	895816A02	678
Рулевой штурвал – наклонный	Одинарный (входит в комплект выше)	8M0030272	677
	Двойная станция (входит в комплект выше)	895817A02	678
Комплект для вспом. двиг. с рул. мех. с усилителем		897478K01	662

Краткий справочник – подвесные двигатели

Описание		Номер детали		Стр.
Модуль рулевого механизма с усилителем (насос и двигатель)	(с 4-фт. выводами аккумулятора)	8M0122660		
	(с 12-фт. выводами аккумулятора)	892440A18		
	(с 24-фт. выводами аккумулятора)	8M0122663		
Жгут проводов в сборе с предохранителями на несколько аккумуляторов	Цепь на 50 А для рулевого механизма с усилителем	84-898289T77	по 84-898289T79	680
Жгут сигн. проводов рул. мех. с усилителем – 10 фт.	Для нескольких двигателей треб. 1 жгут на двигатель	84-8M0138676		
Жгут сигн. проводов рул. мех. с усилителем – 20 фт.	Для нескольких двигателей треб. 1 жгут на двигатель	84-8M0138677		
Жгут сигн. проводов рул. мех. с усилителем – 30 фт.	Для нескольких двигателей треб. 1 жгут на двигатель	84-8M0138678		
Жгут сигнальных Y-проводов рулевого механизма с усилителем	Сдвоенный двигатель	84-892868T01		681
	Строенный двигатель	84-892868T02		682
Комплект шлангов рулевого механизма с усилителем	Соединение цилиндра со штурвалом	32-8M0046914	по 32-8M0046931	683
	Модуль усилителя на штурвале	32-892438K02	по 32-892438K24	684
	Напорный шланг – двойная станция	32-892825008	по 32-892825026	684
Цилиндр рулевого механизма для подвесного двигателя с противовращением		NA		
Комплект тяги сдвоенного двигателя Gen 5	Расстояние до центра 25-27"	8M0096314		687
	Расстояние до центра 27-29"	8M0096315		688
	Расстояние до центра 29-31"	8M0096316		688
	Расстояние до центра 31-33"	8M0096317		688
	Расстояние до центра 33-35"	8M0096319		688
	Расстояние до центра 35-37"	8M0097267		688
Тяги, комплект добавления двигателя	Расстояние до центра 25-27"	8M0096320		688
	Расстояние до центра 27-29"	8M0096321		688
	Расстояние до центра 29-31"	8M0096322		688
	Расстояние до центра 31-33"	8M0096323		688
	Расстояние до центра 33-35"	8M0096324		688
	Расстояние до центра 35-37"	8M0097268		688
Комплект гидравлической тяги		893396A02		690
Кронштейн крепления вспомогательного двигателя		892822A02		690

Краткий справочник – MerCruiser

Справочные таблицы для двигателей MerCruiser – бензиновые модели

Бензиновые модели MerCruiser

Описание		Номер детали	Стр.
Органы и пульты управления			
Панельное крепление (без дифферента) – серия MPC 4000 (Gen II)	Пистолетная рукоятка	8M0011215	513
Панельное крепление (с дифферентом) – серия MPC 4000 (Gen II)	Пистолетная рукоятка	8M0011214	512
	Стопор	883710A03	514
Консольное крепление (один двиг. с дифферентом) – Commander		88688A26	521
Консольное крепление (один двиг. без дифферента) – MCC 4500	Gen II	8M0060782	514
Консольное крепление (один двиг. с дифферентом) – MCC 4500	Gen II	8M0060783	515
Консольное крепление (сдвоенный двиг. с дифферентом) – Commander	Сдвоенные переключатели дифференной системы на рукоятке	88688A23	521
	Одинарный переключатель дифференной системы на рукоятке	88688A94	
Консольное крепление (сдвоенный двиг. без дифферента) – MCC 4500		8M0041425	
Консольное крепление (сдвоенный двиг. с дифферентом) – MCC 4500	Одинарный переключатель дифференной системы на рукоятке	8M0041428	
Тросы газа/реверса (два на двигатель) – (Gen I)	Platinum	897977A03	по 897977A50
Тросы газа/реверса (два на двигатель) – (Gen II)	Platinum	897978A03	по 897978A50
Приборы – аналоговые			
Тахометр – 6000 об/мин – Flagship	Черный циферблат	79-895283A03	458
	Белый циферблат	79-895283A23	464
	Белый циферблат с хромированным ободком	79-895283A43	468
Тахометр – 6000 об/мин – Admiral	Черный циферблат	79-895283Q03	473
	Черный циферблат с хромированным ободком	79-895283Q63	477
	Белый циферблат	79-895283Q23	482
Спидометр – 80 миль/ч – Flagship	Черный циферблат	79-895285A04	459
	Белый циферблат	79-895285A24	464
	Белый циферблат с хромированным ободком	79-895285A44	469
Спидометр – 80 миль/ч – Admiral	Черный циферблат	79-895285Q04	474
	Черный циферблат с хромированным ободком	79-895285Q64	478
	Белый циферблат	79-895285Q24	482
Спидометр – 65 миль/ч – Flagship	Черный циферблат	79-895285A03	459
	Белый циферблат	79-895285A23	464
	Белый циферблат с хромированным ободком	79-895285A43	469
Спидометр – 65 миль/ч – Admiral	Черный циферблат	79-895285Q03	473
	Черный циферблат с хромированным ободком	79-895285Q63	478
	Белый циферблат	79-895285Q23	482
Указатель заряда аккумулятора – Flagship	Черный циферблат	79-895286A01	460
	Белый циферблат	79-895286A21	465
	Белый циферблат с хромированным ободком	79-895286A41	470
Указатель заряда аккумулятора – Admiral	Черный циферблат	79-895286Q01	474
	Черный циферблат с хромированным ободком	79-895286Q61	479

Описание		Номер детали	Стр.
	Белый циферблат	79-895286Q21	483
Указатель уровня топлива – Flagship	Черный циферблат	79-895291A01	462
	Белый циферблат	79-895291A21	467
	Белый циферблат с хромированным ободком	79-895291A41	472
Указатель уровня топлива – Admiral	Черный циферблат	79-895291Q01	476
	Черный циферблат с хромированным ободком	79-895291Q61	480
	Белый циферблат	79-895291Q21	485
Журнал рейсов (счетчик моточасов) – Flagship	Черный циферблат	79-895295A01	463
	Белый циферблат	79-895295A21	468
	Белый циферблат с хромированным ободком	79-895295A41	472
Журнал рейсов (счетчик моточасов) – Admiral	Черный циферблат	79-895295Q01	477
	Черный циферблат с хромированным ободком	79-895295Q61	481
	Белый циферблат	79-895295Q21	485
Усилитель дифферента – Flagship	Черный циферблат	79-895292A01	463
	Белый циферблат	79-895292A21	467
	Белый циферблат с хромированным ободком	79-895292A41	472
Усилитель дифферента – Admiral	Черный циферблат	79-895292Q01	476
	Черный циферблат с хромированным ободком	79-895292Q61	481
	Белый циферблат	79-895292Q21	485
Указатель температуры воды (100-240 °F) – Flagship	Черный циферблат	79-895287A01	460
	Белый циферблат	79-895287A21	465
	Белый циферблат с хромированным ободком	79-895287A41	470
Указатель температуры воды (100-240 °F / 37-115 °C) – Admiral	Черный циферблат	79-895287Q01	475
	Черный циферблат с хромированным ободком	79-895287Q61	479
	Белый циферблат	79-895287Q21	483
Датчик температуры воды – двойные станции		49734	138, 495
Указатель давления масла – Flagship	Черный циферблат	79-895289A01	462
	Белый циферблат	79-895289A21	467
	Белый циферблат с хромированным ободком	79-895289A41	471
Указатель давления масла – Admiral	Черный циферблат	79-895289Q01	476
	Черный циферблат с хромированным ободком	79-895289Q61	480
	Белый циферблат	79-895289Q21	484
Датчик давления масла – двойные станции		37293T	138, 651
Синхронизатор двоянного двигателя – Flagship	Черный циферблат	79-895294A01	462
	Белый циферблат	79-895294A21	468
	Белый циферблат с хромированным ободком	79-895294A41	472
Синхронизатор двоянного двигателя – Admiral	Черный циферблат	79-895294Q01	476
	Черный циферблат с хромированным ободком	79-895294Q61	481
	Белый циферблат	79-895294Q21	485
Сервисный монитор		79-8M0050399	502
(Проверьте двигатель на соответствие продукту)	Приборы – указатели SmartCraft		
SC1000 System Monitor – переднего крепления	Прямоугольный	79-879896K21	434

Описание		Номер детали	Стр.
SC1000 System Monitor – заднего крепления	Прямоугольный	79-879896K19	434
SC1000 System Monitor – переднего крепления	Круглый – черный	79-892219K19	433
	Круглый – белый	79-892219K20	433
MercMonitor – NMEA 2000	Шлюз уровня 1, экран ECO	79-8M0100793	432
	Шлюз уровня 2, SmartTow RPM, экран ECO	79-8M0100794	433
	Шлюз уровня 3, SmartTow Pro, экран ECO	79-8M0100797	433
	Шлюз уровня 3, SmartTow Pro с блоком GPS, экран ECO	79-8M0100795	433
	Только экран ECO	79-8M0119406	433
SC1000 – черный со стеклянным окном	Ободки заказываются отдельно		
	Стекло, тахометр на 7000 об/мин	79-8M0101099	413
	Стекло, комплект для одного двигателя	79-8M0101096	414
	Стекло, комплект для двоярного двигателя	79-8M0101095	414
SC1000 – белый со стеклянным окном	Ободки заказываются отдельно		
	Стекло, тахометр на 7000 об/мин	79-8M0101097	412
	Стекло, комплект для одного двигателя	79-8M0101088	413
	Стекло, комплект для двоярного двигателя	79-8M0101089	413
SC1000 – серый со стеклянным окном	Ободки заказываются отдельно		
	Стекло, тахометр на 7000 об/мин	79-8M0101102	415
	Стекло, комплект для одного двигателя	79-8M0101104	415
	Стекло, комплект для двоярного двигателя	79-8M0101105	416
VesselView Mobile		84-8M0115080	406
VesselView403		8M0124498	402
Одинарный двигатель VesselView502		8M0110643	401
Несколько двигателей VesselView502		8M0110646	401
Одинарный двигатель VesselView703		8M0124495	401
Несколько двигателей VesselView703		8M0124496	401
Одинарный двигатель VesselView903		8M0129543	401
Несколько двигателей VesselView903		8M0129545	401
Электрическая часть			
Жгут приборной проводки – 10-конт.	3 фт.	84-812475A 3	611
	20 фт.	84-812475A20	611
	25 фт.	84-812475A25	611
Жгут приборной проводки – 14-конт. не DTS	2 фт.	84-896537T02	610
	8 фт.	84-896537T08	610
	11 фт.	84-896537T11	610
	15 фт.	84-896537T15	610
	20 фт.	84-896537T20	610
	25 фт.	84-896537T24	610
	30 фт.	84-896537T29	610
	40 фт.	84-896537T40	610
Жгут аналогового указателя – 14-конт. не DTS	5 фт. (исп. с 84-896537T__)	84-892990T01	610
	10 фт. (исп. с 84-896537T__)	84-892990T10	610
	15 фт. (исп. с 84-896537T__)	84-892990T15	610
Удлинительный жгут – 10-конт.	10 фт.	84-812441A10	612

Описание		Номер детали	Стр.
	15 фт.	84-812441A15	612
	20 фт.	84-812441A20	612
	30 фт.	84-812835A30	612
	45 фт.	84-812835A45	612
Удлинительный жгут – 14-конт.	6 фт.	84-892451T06	612
	10 фт.	84-892451T10	612
	15 фт.	84-892451T15	612
	20 фт.	84-892451T20	612
	25 фт.	84-892451T25	612
	30 фт.	84-892451T30	613
	40 фт.	84-892451T40	613
	Переходной жгут	Соединяет 10-конт. разъем не-DTS двигателя с 14-конт. штурвалом	84-892444T02
Соединяет 14-конт. разъем не-DTS двигателя с 10-конт. штурвалом		84-866337T01	619
У-образный жгут – 10-конт., для двух станций		84-91942A 4	651
Замок зажигания		54212A 7	622
Замок зажигания со жгутом проводов – 14-конт. не DTS	2 фт.	84-896537K02	627
	8 фт.	84-896537K08	627
	11 фт.	84-896537K11	627
	15 фт.	84-896537K15	627
	20 фт.	84-896537K20	627
	25 фт.	84-896537K24	627
	30 фт.	84-896537K29	628
40 фт.	84-896537K40	628	
Тросовый выключатель – механическая версия, один двигатель – крепление на ободке		87-19674A06	637
Тросовый выключатель – механическая версия, один двигатель – утопленное крепление		87-19674A05	637
Тросовый выключатель – один двигатель DTS – крепление на ободке		87-19674A08	637
Тросовый выключатель – один двигатель DTS – утопленное крепление		87-19674A07	637
Тросовый выключатель – механическая версия, два двигателя – крепление на ободке или утопленное		87-814324A 2	638
Тросовый выключатель – два двигателя DTS – крепление на ободке		87-19674A13	638
Тросовый выключатель – два двигателя DTS – утопленное крепление		87-19674A12	638
Гальванический разъединитель и монитор		Н/Д	
Различное вспомогательное оборудование			
Комплект поликлиновых ремней – двигатели без насоса усилителя рул. мех.	См. таблицу применений, раздел «Агрегаты двигателя»		
Комплект фитинга нагревателя для горячей воды	См. таблицу применений, раздел «Агрегаты двигателя»		
Комплект выхлопного патрубка – 1.7", 3", 4.7" и 6"	См. таблицу применений, раздел «Агрегаты двигателя»		
Выхлопные патрубки для сквозной установки в транце	– 3"	843434A 1	235
	– 4"	843426A 1	234
Откидные клапаны выхлопного патрубка для сквозной установки в транце	– 3"	34765A 2	144

Описание		Номер детали	Стр.
	– 4"	12644A 1	144
Блокирующая пластина для выхлопного патрубка	– требуется при выхлопе через транец	861776A 2	144
Комплект выхлопного Y-образного патрубка	- для всех двигателей V-8, кроме 496 Mag	98-8M0117124	144
	- для 496 Mag и 8.2L (также требуется комплект промежуточного коленчатого патрубка)	98-8M0117125	169
Комплект промежуточного коленчатого патрубка (496 и 8.2L, не EC)	– 496 (подъемный патрубок 0-2")	44267A03	156
	– 496 (подъемный патрубок 2-8")	44267A02	156
Комплект промежуточного коленчатого патрубка (496, EC)	– исп. с 2" подъемным патрубком	44267A05	166
	– исп. с 4" подъемным патрубком	44267A06	166
	– исп. с 6" подъемным патрубком	44267A07	166
	– исп. с 8" подъемным патрубком	44267A08	166
Комплект промежуточного коленчатого патрубка (8.2, EC) с 3 выхлопными коллекторами-катализаторами	– исп. с 2" подъемным патрубком	879288A13	168
	– исп. с 4" подъемным патрубком	879288A14	168
	– исп. с 6" подъемным патрубком	879288A15	169
	– исп. с 8" подъемным патрубком	Н/Д	
Комплект промежуточного коленчатого патрубка (8.2 EC) с 1 выхлопным коллектором-катализатором	– исп. с 2" подъемным патрубком	8M0095832	167
	– исп. с 4" подъемным патрубком	8M0095833	167
	– исп. с 6" подъемным патрубком	8M0095834	167
Выхлопной S-образный патрубок	- MCM	18563A 1	147
	- Tow Sports	807611T	147
Комплект переходного патрубка для выхлопной трубы	- уменьшает 4" патрубок до 3"	44349A 1	147
Выхлопной клапан Silent Choice	- для всех двигателей V-8, кроме 496 Mag	Н/Д	
Выхлопной воздушный насос Silent Choice		16645A 4	
Комплект закрытой системы охлаждения	См. таблицу применений, раздел «Агрегаты двигателя»		
Комплект удлинителя промежуточного вала	MCM V-6 и V8 (кроме Mercury 4.5L и 6.2L)	98634A20	188
	MCM 4.5L и 6.2L (Mercury)	8M0089506	188
Комплекты выносных масляных фильтров	MCM 3.0L, карб.	Нет	
	MCM 4.3L, карб.	864990A 2	191
	MCM 5.0L и 5.7L, карб.	864990A 1	191
Насос для картерного масла – Q/S		802889Q 1	327
Насос для картерного масла – MPP		802889A 1	327
Комплект магистрального топливного фильтра (подкачивающий насос)		35-864572A 1	195
Комплект вододетельного топливного фильтра – Q/S		35-802893Q 4	196
Комплект вододетельного топливного фильтра – MPP		35-802893A 4	
Комплект резервуара трансмиссионного масла	Бачок на 1 кварт. для увеличения емкости	865585A02	137

Описание	Номер детали	Стр.
Комплект перемещения резервуара трансмиссионного масла	806054A 1	138
Комплект ограничительных проставок (наклон вверх)	15768A 3	137
Зажимы для перевозки – Q/S	817019Q 2	137
Зажимы для перевозки – MPP	817019T 2	
Сетчатый фильтр для забортной воды (фитинг продается отдельно, см. ниже)	35-860603	200
Фитинг сетчатого фильтра для забортной воды	Ниппель с внеш. диам. 1-1/2"	22-816339
Комплект сливного шланга для морской воды	861505A 1	185
Промывочное приспособление – позволяет промывать запущенный двигатель – Q/S	44357Q 2	231
Промывочное приспособление – позволяет промывать запущенный двигатель – MPP	44357T 2	
Комплект промывочных уплотнителей для сдвоенного водозаборника – Q/S	881150Q 1	231
Комплект промывочных уплотнителей для сдвоенного водозаборника – MPP	881150K 1	
Комплект промывки двигателя	Двигатели MCM V-6 и V-8 мощностью 305, 350, 377, 454, 502 л.с.(не EC) с приводом Bravo	898235A01
	Двигатели MCM 4.3L MPI (EC) с приводом Bravo	98-8M0123083
	Двигатели MCM 4.5L и 6.2L (Mercury) с приводами Bravo	98-8M0123083
	Двигатели MCM V-8 мощностью 305, 350, 377 л.с. (EC) с приводом Bravo	879288A40
	Двигатели MCM/MIE 8.1L и 8.2L (не EC)	898235A02
	MCM/MIE 8.1L и 8.2L EC	8M0057577
	Steering (Рулевое управление)	
Комплект насоса усилителя рулевого механизма и маслоохладителя	3.0L	861481A 2
Цилиндр рулевого механизма с усилителем		8M0063382
Тяга сдвоенного двигателя – вход троса с правого борта	16" (40 см) до 30" (76 см)	Н/Д
	30" (76 см) до 46" (117 см)	92020A 2
	46" (117 см) до 62" (157 см)	92020A 3
Тяга сдвоенного двигателя – вход троса с левого борта	29" (74 см) до 37-1/2" (95 см)	96708A 4

Оглавление

Приборы SmartCraft	392	SC 100 – стеклянное окно, белый, 85 мм . . .	425
85-мм ободки для тахометра/спидометра		SC 100 – стеклянное окно, серый, 110 мм . .	431
SC1000	416	SC 100 – стеклянное окно, серый, 52 мм . .	422
85-мм ободки для тахометра/спидометра		SC 100 – стеклянное окно, серый, 85 мм . .	426
SC1000	436	SC 100 – стеклянное окно, черный, 110 мм	429
MercMonitor с экраном ECO и шлюзом		SC 100 – стеклянное окно, черный, 52 мм	419
(85 мм)	432	SC 100 – стеклянное окно, черный, 85 мм	426
SC1000 System Monitor (52 мм)	434	VesselView	401
SC1000 System Monitor (85 мм)	433	VesselView403	395
SC1000 – Указатели серии SC100 со		VesselView502	394
стеклянным окном и белым		VesselView703	393
циферблатом	397	VesselView903	392
SC1000 – Указатели серии SC100 со		VesselView Mobile	408
стеклянным окном и серым		Датчики и крепежные гайки монитора системы	
циферблатом	399	SmartCraft	443
SC1000 – Указатели серии SC100 со		Датчики тахометра/спидометра SC1000 Smart	
стеклянным окном и черным		Tow (85 мм) с черным циферблатом/	
циферблатом	398	хромированным ободком, пластиковое	
SC 100 System Link (52 мм) – указатели с		окно	435
пластиковым окном и белым		Датчики тахометра/спидометра Smart Tow	
циферблатом/белым ободком	439	SC1000 (85 мм) с серым циферблатом/	
SC 100 System Link (52 мм) – указатели с		черным ободком, пластиковое окно . .	434
пластиковым окном и белым		Канал VesselView	396
циферблатом/хромированным		Комплекты интерфейсов аналоговых	
ободком	438	датчиков	444
SC 100 System Link (52 мм) – указатели с		Комплекты подключения и преобразования	
пластиковым окном и серым		SmartCraft	445
циферблатом/черным ободком	436	Крепежная мини-система ROKK	409
SC 100 System Link (52 мм) – указатели с		Ободки System Monitor SC1000	434
пластиковым окном и черным		Поддержка мобильных устройств	410
циферблатом/хромированным		Серия VesselView	400
ободком	441	Указатели SC 1000 скорости системы	
SC 100 System Link – 110 мм – ободок/		(тахометры) (85 мм) со стеклянным окном	
крепеж	432	и белым циферблатом	411
SC 100 – ободки приборов System Link, 52 мм		Указатели SC 1000 скорости системы	
.	424	(тахометры) (85 мм) со стеклянным окном	
SC 100 – ободки приборов System Link, 52 мм		и серым циферблатом	414
.	442	Указатели SC 1000 скорости системы	
SC 100 – ободки приборов System Link, 85 мм		(тахометры) (85 мм) со стеклянным окном	
.	427	и черным циферблатом	413
SC 100 – ободки приборов System Link, 85 мм			
.	443		
SC 100 – стеклянное окно, белый, 110 мм	428		
SC 100 – стеклянное окно, белый, 52 мм . .	416		

Указатели тахометра/спидометра Smart Tow SC1000 (85 мм) с белым циферблатом/ хромированным ободком, пластиковое окно.	435	Механические указатели дифферента – 3-стрелочные.	503
Шлюз Mercury.	434	Механические указатели дифферента – 4-стрелочные.	503
Аналоговые приборы.	448	Механические указатели дифферента – 5-стрелочные.	504
Admiral Plus черный с хромированным ободком.	477	Семейство Admiral Plus с белым циферблатом.	481
Flagship Plus с белым циферблатом и хромированными ободками.	468	Семейство Admiral Plus с черным циферблатом.	472
Датчики давления масла.	496	Сервисные мониторы.	502
Датчики спидометров.	493	Серия Flagship Plus с белым циферблатом	463
Датчики температуры воды.	495	Серия Flagship Plus с черным циферблатом.	458
Датчики усилителя дифферента.	497	Таблица датчиков усилителя дифферента.	499
Запасные указатели QSS.	489	Таблица механических указателей дифферента и ободков.	505
Интерфейс аналогового указателя – цифровые двигатели.	455	Таблицы подбора и установок тахометров.	457
Комплект заглушки приборного отверстия	502	Указатели семейства International II.	485
Комплекты водозаборников давления воды.	494	Указатели семейства VDO.	493
Комплекты приборов – серия Admiral Plus с белым циферблатом.	453	Эхолоты.	489
Комплекты приборов – серия Admiral Plus с черным циферблатом.	451	Цифровой пульт ДУ газа и реверса.	506
Комплекты приборов – серия Admiral Plus с черным циферблатом и хромированным держателем.	452	Педаль газа.	506
Комплекты приборов – серия Flagship Plus с белым циферблатом.	449	Пульт управления – консоль, сдвоенный.	507
Комплекты приборов – серия Flagship Plus с белым циферблатом и хромированным ободком.	450	Пульт управления – консоль – одинарный	507
Комплекты приборов – серия Flagship Plus с черным циферблатом.	448	Пульт управления – панель.	506
Комплекты приборов – серия International II	454	Пульт управления – яхта.	508
Комплекты приводов механических указателей дифферента.	504	Пульты Zero Effort.	508
Контрольные панели для дизельных двигателей.	456	Сенсорные панели DTS.	508
Механические указатели дифферента – 1-стрелочные.	502	Строенный/Счетверенный– пульт управления.	507
Механические указатели дифферента – 2-стрелочные.	502	Механический пульт ДУ.	512
		MCC 4500 консольного крепления – два двигателя (Gen II).	515
		MCC 4500 консольного крепления – один двигатель (Gen II).	514
		MSC 4000 (боковой) – ручной пуск без выключателя.	520

MSC 4000 бокового монтажа – вспомогательное оборудование.	520	Тросы реверса серии 64-853951A_	546
MSC 4000 бокового монтажа – ручной пуск, с выключателем.	520	Тросы реверса серии 820671A_	546
MSC 4000 бокового монтажа – электр., без усилителя дифф.	518	Тросы реверса серии 858342A_	545
MSC 4000 бокового монтажа – электр., усилитель дифф.	516	Тросы реверса серии 858342A_	547
ДУ Zero Effort.	522	Установка джойстика	548
ДУ панельного крепления MPC 4000 (Gen II).	512	Skyhook (Электронный якорь)	550
Комплект кабельного рукава для подвесного двигателя.	534	Джойстиковое управление – ключевые характеристики.	548
Комплект крепления тросов газа/реверса для двух станций.	537	Джойстиковое управление – стандартные характеристики.	549
Комплекты крепления ДУ.	532	Комплект шлангов рулевого механизма с усилителем – джойстиковое управление.	557
Комплекты преобразования ДУ.	530	Расширенные возможности Skyhook.	551
Комплекты сильфонов и фитингов переборки.	537	Установка джойстика.	552
Консольное крепление серии Commander – два двигателя.	521	Фитинги.	558
Консольное крепление серии Commander – один двигатель.	521	Функции джойстика.	552
Переходники тросов серии Morse 33C.	536	Шланг в сборе.	557
Пульты ДУ для Jet Drive.	522	Подключение DTS	560
Соединители тросов для двигателей Force 1992 г. и старше.	536	Информация о применении систем SmartCraft и DTS.	560
Таблица кабельных рукавов	535	Комплекты панелей штурвала DTS (только панели штурвала).	565
Тросы газа/реверса F5H208/_	536	Комплекты подключения DTS.	560
Тросы газа/реверса	539	Комплекты электропроводки блока управления DTS.	561
Комплект крепления тросов газа/реверса для двух станций.	545	Компоненты DTS.	565
Переходники тросов серии Morse 33C.	544	Оснастка дизельного двигателя	567
Трос газа/реверса Platinum Plus GEN I.	539	Комплекты подключения двигателей 2.0L.	567
Трос газа/реверса Platinum Plus GEN II.	540	Модули VIP – панели интерфейса.	575
Трос газа/реверса Platinum Plus SAE.	544	Модули для обслуживания CCM.	578
Тросы газа/реверса Platinum Plus GEN I/SAE.	541	Оснастка дизельного двигателя TDI.	568
Тросы газа/реверса Platinum Plus GEN II/SAE.	542	Панели DTS.	567
Тросы газа/реверса с цельным сердечником.	543	Панели DTS.	573
		Панели DTS судна.	572
		Панели без DTS.	568
		Панели без DTS.	574
		Панель штурвала DTS – вторичная станция.	578

Панель штурвала DTS – главная станция.	576	Электрический	608
Переходники и жгуты проводов.	579	10-конт. (желтый) жгут проводов передачи данных.	615
Различное вспомогательное оборудование	583	10-конт. (синий) жгут проводов передачи данных.	616
Подключение SmartCraft	584	14-конт. жгут проводов передачи данных.	614
10-конт. (желтый) жгут проводов передачи данных.	593	Troll Control (Управление малым ходом)	657
10-конт. (синий) жгут проводов передачи данных.	594	У-образные жгуты для двух станций.	650
Active Trim (система управления дифферентом).	584	Виниловые клеммы входа воронки Quicksilver.	665
Active Trim (система управления дифферентом).	585	Вспомогательные жгуты.	620
Датчик давления воды в блоке.	597	Датчики для двойной станции.	651
Датчик давления масла.	597	Жгуты приборной проводки.	610
Датчик дифферента	597	Жгуты проводов для датчиков SmartCraft.	608
Датчики в корпусе.	600	Жгуты проводов тахометра.	649
Датчики топлива.	597	Замки зажигания.	632
Датчики угла рулевого механизма.	607	Замок зажигания на транце.	629
Датчики через корпус.	599	Замок зажигания со жгутом проводов.	626
Жгуты проводов для датчиков SmartCraft.	591	Изоляторы аккумуляторных батарей.	661
Жгуты проводов добавляемых датчиков.	596	Инструмент.	669
Жгуты проводов добавляемых датчиков – MCM.	606	Кабели аккумулятора.	659
Комплекты GPS.	602	Кабельные стяжки.	668
Комплекты подключения SmartCraft.	603	Кабель питания усилителя дифферента.	659
Комплекты подключения добавляемых датчиков – MCM.	605	Ключи Зажигания – 3 позиции – базовый номер замка зажигания 897716.	635
Комплекты системы управления дифферентом Active Trim.	585	Ключи Зажигания – 4 позиции – базовый номер замка зажигания 893353.	634
Комплекты трубок Пито.	600	Ключи зажигания – цифровые.	633
Кронштейны установленного на транце датчика.	599	Комплекты ограничителей дифферента.	654
Модули K-Plane к SmartCraft – жгуты проводов.	607	Комплекты переключателей дифферентной системы подвесных двигателей.	656
Переходной жгут – 10-конт.	595	Крышка ключа зажигания.	637
Переходной жгут – 2-конт.	596	Охранные системы.	643
Соединительные жгуты проводов SC 100.	592	Панели пуска/остановки для двух станций	651
Соединительные коробки / аксессуары для соединительных коробок.	589	Переключатели дифферентной системы.	652
Установленные на транце датчики.	598	Переключатели замка зажигания.	622
		Переключатели пуска/остановки.	629
		Переключатели с талрепом.	640
		Переходной жгут – 14-конт.	618
		Переходной жгут – 2-конт.	618
		Переходные жгуты.	618

Переходные жгуты проводов дистанционного управления.	650	Комплект ободка Big-T Teleflex и различные компоненты.	712
Переходные жгуты усилителя дифферента	659	Комплект уплотнений троса.	722
Предохранители и прерыватели цепи. . .	665	Комплект шлангов рулевого механизма с усилителем – джойстиковое управление.	687
Пульты управления усилителем дифферента.	652	Комплекты крепления рулевой системы RideGuide.	717
Резисторные блоки для режима мертвой зоны.	641	Комплекты крепления троса и шкива подвешенного двигателя.	722
Системы безопасности.	646	Комплекты переборочных фитингов / сильфонов троса рулевого механизма.	725
Соединительная шина аккумулятора – многоконтактная перемычка.	660	Комплекты рулевых механизмов с усилителем MerCruiser.	723
Соединительные жгуты проводов SC 100.	609	Комплекты рулевых механизмов транцевой установки.	722
Соединительные коробки / аксессуары для соединительных коробок.	642	Комплекты тяг.	687
Таблица буквенно-цифровых ключей. . .	634	Комплекты тяг Teleflex NFB SeaStar.	717
Таблица уникальных ключей зажигания Force.	637	Комплекты тяг сдвоенных двигателей. . .	721
Таблица уникальных ключей зажигания Mariner.	636	Комплекты тяг сдвоенных двигателей MerCruiser.	723
Таблица цифровых ключей.	635	Компоненты рулевого механизма Uflex – штурвалы, ободки, механизмы наклона.	709
Термоусаживающиеся соединители и трубопровод Quicksilver.	665	Компоненты рулевого механизма с усилителем.	677
Тросовые выключатели.	637	Кронштейны рулевого механизма.	719
Удлинительные жгуты дистанционного управления/зажигания/обогащения. . .	650	Наклонные системы с вращательным движением с обратной связью Zero Torque Uflex.	708
Удлинительные жгуты приборной проводки (дизельные двигатели).	613	Наконечник стержня троса рулевого механизма для Jet Drive.	725
Удлинительные жгуты усилителя дифферента.	658	Различные компоненты Uflex.	711
Удлинительный жгут приборной проводки (газовые двигатели).	612	Рулевой механизм Jet Drive с поворотом на 540 градусов.	725
Удлинительный шланг/жгут усилителя дифферента.	659	Рулевой механизм для Jet Drive с поворотом на 135 и 270 градусов.	724
Уникальные ключи зажигания Force. . . .	636	Рулевой механизм реечного типа с обратной связью Zero Torque Uflex.	702
Уникальные ключи зажигания Mariner. . .	636	Рулевой механизм с вращательным движением Teleflex NFB.	707
Устанавливаемая на транце панель управления наклоном.	656	Рулевой механизм с вращательным движением с обратной связью Zero Torque Uflex.	708
Электрооборудование.	663		
Рулевой механизм.	670		
Запасные части Teleflex NFB SeaStar. . . .	716		
Комплект крепления для системы сдвоенный трос – одинарный двигатель.	721		

Рулевой механизм с гидроусилителем для подвесных двигателей SeaStar Teleflex NFB.	713
Рулевой механизм с гидроусилителем – одинаковый для усиленных рулевых механизмов.	697
Рулевой механизм с гидроусилителем – основная и усиленная системы.	691
Рулевой механизм с румпельным управлением – Big Tiller.	671
Рулевой механизм с усилителем – одинарн. двигатель.	673
Рулевой механизм с усилителем – сдвоен.	674
Рулевой механизм с усилителем - Строен.	675
Рулевой механизм с усилителем – счетверен.	676
Рулевые колеса.	670
Рулевые механизмы с вращательным движением с быстроразъемными соединителями Safe-T Teleflex без NFB.	704
Система реечного типа Teleflex NFB.	704
Система реечного типа с обратной связью Zero Torque Uflex с наклоном.	703
Стандартные рулевые механизмы с вращательным движением Uflex.	705
Стандартные рулевые механизмы с вращательным движением Uflex с двойным тросом.	706
Стандартные рулевые механизмы с вращательным движением Uflex с наклоном.	705
Стандартный рулевой механизм реечного типа Uflex.	700
Стандартный рулевой механизм реечного типа Uflex с наклоном.	701
Таблица комплектов тяги SeaStar.	717
Таблица стержней тяги рулевого механизма.	720
Таблица цилиндров с передним шарнирным креплением.	714
Тросы механического рулевого механизма Uflex.	703
Тросы рулевого механизма с вращательным движением Teleflex.	712

Тросы рулевого механизма с вращательным движением Uflex.	709
Цилиндры, штурвалы и шланги рулевого механизма Uflex – различные компоненты.	715
Штурвалы механического рулевого механизма Teleflex.	712

K Plane (транцевые плиты). 726

Sport K-Planes.	728
Выбор цвета K-Planes Sport.	729
Комплекты приводов.	729
Комплекты шлангов модуля K-Plane.	730
Механические указатели дифференциала (1-стрелочные).	726
Механические указатели дифференциала (2-стрелочные).	726
Механические указатели дифференциала (3-стрелочные).	726
Механические указатели дифференциала (4-стрелочные).	727
Механические указатели дифференциала (5-стрелочные).	727
Модули Competition K-Plane.	729
Таблица механических индикаторов положения дифференциала.	727
Шланги для модулей K-Plane.	730

Инструкции по установке и

инструменты. 731

DTS-ERC – шаблон монтажных отверстий сдвоенных пультов управления консольного крепления.	741
DTS – пульт управления ERC консольного крепления – одинарный двигатель.	742
DTS – пульт управления ERC консольного крепления – сдвоенный двигатель.	744
DTS – пульт управления ERC панельного крепления.	740
DTS – тонкий нактоуз ERC – одинарный двигатель.	743
DTS – шаблон для вырезания монтажных отверстий ERC панельного крепления	739

Замер для выхлопных подъемных патрубков	746
Замер тросов газа/реверса с двигателем MerCruiser	745
Замер тросов газа/реверса с подвесным двигателем	745
Замер тросов газа/реверса с пультом консольного типа	746
Пульт управления систем MPC 4000/4000 GEN II – шаблон с монтажными отверстиями для панельного крепления	738
Пульт управления системы MPC 4000 GEN II панельного крепления – конструкция со стопорной пластиной	736
Пульт управления системы MPC 4000 GEN II панельного крепления – конструкция с расцепляющим пальцем стопорной пластины	737
Пульт управления системы MPC 4000 панельного крепления (с дифферентом или без него)	735
Средства обеспечения установки	731
Схема устройства управления бокового монтажа MSC 4500	734

VesselView903



VesselView903

From engine information to vessel systems, the Mercury VesselView903's 9" screen is your information portal for your boat. Mercury VesselView allows boaters to display engine information, genset, sounder info and much more...



VesselView Link



VesselView903

- Features a bright 16x9 aspect ratio, high definition glass touchscreen with glare-reducing coating and dimmable lighting
- Features a built-in 10Hz GPS and chart plotter capability (regional electronic chart cards purchased separately)
- Unique touch-only screen interface that delivers intuitive display interaction (optional remote control button interface is available)
- Auto Notification of software updates through the embedded WiFi
- Can be integrated with all the Simrad accessories for the Go9 product line: Radar, Sonar transducers, Fish Finder transducers, AIS, VHF, Sonic Hub/Fusion Link/SiriusXM, C-Zone/Naviop digital switching and more
- Descriptive fault text display provides up-to-date information for 30+ engine parameters including: Fuel Level & Range, Oil Temperature & Pressure, Battery Voltage, Water Depth, Genset and more
- Simultaneously displays information for up to 4 engines in an easy-to-read interface
- Gateway functionality to allow SmartCraft data to be displayed on NMEA 2000 devices
- Supports 16 languages and multiple unit conversions
- Requires Mercury's VesselView Link to fully integrate the propulsion system and make your multi-function display truly multi-functional (included in the kit)
- Can be low profile top mount, flush or bracket mount the display
- Full-featured chartplotter with widest available cartography (Insight, Navionics, CMAP)
- Radar display for Simrad Broadband 3G/4G and Halo Pulse Compression radar systems
- Built-in Broadband Sounder, CHIRP Sonar, StructureScan HD imaging or ForwardScan sonar support (transducer required)

Description	Part Number
VV903 Multi Engine Kit	8M0129545
VV903 Single Engine Kit	8M0129543

©2017 MERCURY MARINE. All rights reserved. Published 09/17. Printed in U.S.A. Reproduction in whole or in part without permission is prohibited. P/N 90-8M0137950

Приборы SmartCraft

VesselView703

VesselView703





Precise, reliable control with greater visibility

Discover exceptional clarity, wide viewing angles, and enhanced controls for easier display operation in all conditions. Cruise, fish, and experience an unprecedented level of built-in functionality on the all-new VesselView703.

- Features a bright 16x9 aspect ratio, high definition glass touchscreen with glare-reducing coating and dimmable lighting
- Features a built in 10Hz GPS and chart platter capability (regional electronic chart cards purchased separately)
- Hybrid touchscreen and button interface allows users preferences for display interaction
- Auto Notification of software updates through the included WiFi capability
- Can be integrated with all the Simrad accessories for the NSS Evo3 product line: Radar, Sonar transducers, Fish Finder transducers, AIS, VHF, Sonic Hub/Fusion Link, C-Zone and Naviop digital switching and more
- Simultaneously displays information for up to 4 engines in an easy-to-read interface
- Display provides up-to-date information for 30+ engine parameters Including: Fuel Level & Range, Oil Temperature & Pressure, Battery Voltage, Water Depth, Genset and more
- Gateway functionality to allow SmartCraft data to be displayed on NMEA 2000 devices
- Supports 16 languages and multiple unit conversions
- Requires Mercury's VesselView Link to fully integrate the propulsion system and make your multi-function display truly multi-functional (included in the kit)



Description	Part Number
VW703 Multi Engine Kit	8M0124496
VW703 Single Engine Kit	8M0124495

-  All-weather touchscreen
-  Integrated echosounder
-  True dual-channel CHIRP
-  Highly expandable system
-  Built-in GoFree™ Wi-Fi

VesselView703 is the next generation in the Mercury® VesselView® Multifunction Display family featuring the new Simrad® SolarMAX® HD display.

SOLARMAX HD



Learn more at mercurymarine.com

©2018 MERCURY MARINE. All rights reserved. Reproduction in whole or in part without permission is prohibited. Simrad, SolarMax HD and GoFree are registered trademarks of Navico, Inc.

P/N 90-8M0128535 rev2-0118

Приборы SmartCraft

VesselView502

VesselView502

From engine information to vessel systems, the Mercury VesselView502's 5" screen is your information portal for your boat. Mercury VesselView allows boaters to display engine information, genset, sounder info and much more...

- Features a bright 16x9 aspect ratio, high definition glass touchscreen with glare-reducing coating and dimmable lighting
- Features a built in 10Hz GPS and chart plotter capability (regional electronic chart cards purchased separately)
- Unique touch only screen interface that delivers intuitive display interaction (optional remote control button interface is available)
- Auto Notification of software updates through the embedded WiFi and Bluetooth capability
- Can be integrated with all the Simrad accessories for the Go5 product line: Radar, Sonar transducers, Fish Finder transducers, AIS, VHF, Sonic Hub/Fusion Link, C-Zone digital switching and more
- Adaptive screen automatically presents information when it is most important
- Descriptive fault text display provides up-to-date information for 30+ engine parameters Including: Fuel Level & Range, Oil Temperature & Pressure, Battery Voltage, Water Depth, Genset and more
- Simultaneous displays information for up to 4 engines in an easy-to-read interface
- Gateway functionality to allow SmartCraft data to be displayed on NMEA 2000 devices
- Supports 16 languages and multiple unit conversions
- Requires Mercury's VesselView Link to fully integrate the propulsion system and make your multi-function display truly multi-functional (included in the kit)



Description	Part Number
VV502 Multi Engine Kit	8M0110646
VV502 Single Engine Kit	8M0110643



Learn more at mercurymarine.com

VesselView403



VesselView403

From engine information to vessel systems, Mercury VesselView – the premiere engine information display in the recreational marine industry – is your information portal to your boat. Mercury® VesselView® allows boaters to display engine information, genset, sounder and more.

- Features a bright, 4" glass screen with glare-reducing coating and dimmable lighting
- Low Profile front mount with sleek optimized button-only user interface
- Active Trim interface so that the Active Trim dash pad is not required. Requires a GPS source.
- Includes WiFi support for easier software updates
- Descriptive fault text display provides up-to-date information for over 30 engine parameters
- Supports up to 4 engines and can simultaneously display information for up to 2 engines in an easy-to-read interface
- Whether you ski, wakeboard or surf, Smart Tow® makes boating easier and more fun by delivering consistent, dialed-in pulls for all tow sport activities.
- Gateway functionality to allow SmartCraft® data to be displayed on NMEA 2000 devices
- Supports 16 languages and multiple unit conversions
- Troll Control can set engine trolling speed in increments of 10 RPM for precise control



Description	Part Number
VesselView403 Kit	8M0124498

SMART TOW



TROLL CONTROL



ENGINE INFORMATION



©2017 MERCURY MARINE. All rights reserved. Published 09/17. Printed in U.S.A. Reproduction in whole or in part without permission is prohibited. P/N 90-8M0137948

Приборы SmartCraft

Engine data linked to your vessel display. Welcome to VesselView Link by Mercury Marine®.

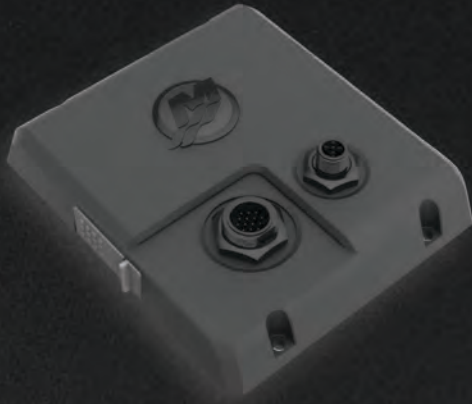

VesselView Link

- Offered as a single engine or multi engine (2-4 engine) interface, a "black box" VesselView that installs under the dash
- Can also Link a Simrad or Lowrance compatible display to the Mercury SmartCraft data and control system which provides the fully integrated and functional Mercury VesselView user interface on those displays
- Simrad NSS evo2, NSS evo3, NSO evo2, NSO evo3 and G0 series; Lowrance HDS Gen 2 Touch and HDS Gen 3
 - Excellent opportunity for those fisherman with Lowrance displays and Mercury power to get the full VesselView experience where they normally would only rely on analog gauges
- Info & Control features - ECO mode, Troll Control in 10 RPM increments, Active Trim interface to omit the dashpad, Cruise Control (RPM or Speed based), SmartTow (tow sport launch control system, RPM or Speed based), with customizable user launch profiles and new intuitive interface utilizing the Launch Target cursor
- User selectable 16 languages that cover the interface, Descriptive Fault Text, Universal Fault Codes (UFCs) and Maintenance Items (for those engines equipped with this feature)

Included in the VV502, VV703 and VV903 kits
Can also be ordered as a component*

VesselView Link Multi	8M0110641
VesselView Link Single	8M0110639
VesselView Link Multi w/Advanced Features Bundle	8M0144269

*only supports Simrad or Lowrance compatible displays

Looking for a display that fully integrates with your propulsion system? Mercury's VesselView Link is the answer. Offered in single engine or multi-engine (2-4 engines) versions, this is your link to all the features SmartCraft has to offer. Available on compatible Lowrance and Simrad displays, you now have all the VesselView information and control capability at your fingertips. With a user interface that's easy to navigate, you're able to integrate the following systems into one display.

- Chart plotter
- Sonar/fish finder
- Radar
- VHF
- AIS (Automatic Identification System)
- Sonic Hub/Fusion Link
- CZone/Naviop Digital Switching
- And many more



Learn more at mercurymarine.com

©2018 MERCURY MARINE. All rights reserved. Printed in U.S.A. Reproduction in whole or in part without permission is prohibited.

P/N 8M0144269 0218

SC1000 – Указатели серии SC100 со стеклянным окном и черным циферблатом



SC1000 – Указатели серии SC100 со стеклянным окном и серым циферблатом



Не все перечисленные детали доступны на рынках Европы, СНГ, Африки и Ближнего Востока. Для получения дополнительной информации обратитесь в местный офис Mercury, Mariner, MerCruiser или Quicksilver.

Приборы SmartCraft

Серия VesselView



Приборы SmartCraft

VesselView

Продолжаются разработки VesselView – следующего поколения полноцветных дисплеев с улучшенной видимостью под прямым солнечным светом, которые отображают обобщенные данные из центра информации о лодке и двигателе, а также навигационные данные. Помимо интегрированных функций цифровой обработки информации и управления Mercury Marine SmartCraft, имеются многочисленные варианты ввода данных NMEA2K. Мы предлагаем дисплеи для решения любых задач: VesselView4, VesselView502, VesselView702, VesselView703, VesselView Link или VesselView Mobile.

Комплект одинарного двигателя VesselView903



8M0129543

VesselView903 – это мультимедийный цветной экран 16:9 HD с полностью сенсорным управлением и отличной видимостью под прямым солнечным светом. Комплект включает в себя VesselView Link, экран VV903 и жгуты проводов питания.

Работает со всеми двигателями на 40 л.с. и выше, совместимыми со SmartCraft (только для систем с одним двигателем). Требуется шина NMEA2000 (начальный комплект продается отдельно).

Комплект нескольких двигателей VesselView903



8M0129545

VesselView903 – это мультимедийный цветной экран 16:9 HD с полностью сенсорным управлением и отличной видимостью под прямым солнечным светом. Комплект включает в себя VesselView Link, экран VV903 и жгуты проводов питания.

Работает со всеми двигателями с функцией SmartCraft мощностью 40 л.с. и выше. Требуется шина NMEA2000 (начальный комплект продается отдельно).

КОМПЛЕКТ ОДИНАРНОГО ДВИГАТЕЛЯ VESSELVIEW703



8M0124495

VesselView703 – это цветной сенсорный экран 16:9 HD с отличной видимостью под прямым солнечным светом. Комплект включает в себя VesselView Link и жгуты проводов питания. WiFi и Bluetooth встроены. Работает со всеми двигателями на 40 л.с. и выше, совместимыми со SmartCraft (только для систем с одним двигателем). Требуется шина NMEA2000 (начальный комплект продается отдельно).

КОМПЛЕКТ НЕСКОЛЬКИХ ДВИГАТЕЛЕЙ VESSELVIEW703



8M0124496

VesselView703 – это цветной сенсорный экран 16:9 HD с отличной видимостью под прямым солнечным светом. Комплект включает в себя VesselView Link и жгуты проводов питания. WiFi и Bluetooth встроены.

Работает со всеми двигателями на 40 л.с. и выше, совместимыми со SmartCraft (подходит для систем от сдвоенного до счетверенного двигателя). Требуется шина NMEA2000 (начальный комплект продается отдельно).

Комплект для одинарного двигателя VesselView502



8M0110643

VesselView502 – это цветной экран 16:9 HD с полностью сенсорным управлением и отличной видимостью под прямым солнечным светом. Комплект включает новый VesselView Link, жгут проводов и WiFi-модуль GoFree.

Работает со всеми двигателями на 40 л.с. и выше, совместимыми со SmartCraft (только для систем с одним двигателем). Требуется шина NMEA2000 (начальный комплект продается отдельно).

Комплект для нескольких двигателей VesselView502

8M0110646

VesselView502 – это цветной экран 16:9 HD с полностью сенсорным управлением и отличной видимостью под прямым солнечным светом. Комплект включает новый VesselView Link, жгут проводов и WiFi-модуль GoFree.

Работает со всеми двигателями на 40 л.с. и выше, совместимыми со SmartCraft (подходит для систем от сдвоенного до счетверенного двигателя). Требуется шина NMEA2000 (начальный комплект продается отдельно).

VesselView403 Kit



8M0124498

VesselView403 – это цветной экран с отличной видимостью под прямым солнечным светом для максимум 2 двигателей. Комплект включает в себя экран и провода.

Работает со всеми двигателями с функцией SmartCraft мощностью 40 л.с. и выше.

Для систем от одинарных до счетверенных двигателей, однако дисплей поддерживает данные только до двух двигателей.

Козырек от солнца VesselView903 Mercury



8M0133439

Защищает VesselView903 во время простоя. С логотипом Mercury
Совместим с VesselView903

КОЗЫРЕК ОТ СОЛНЦА VESSELVIEW703 MERCURY



8M6005011

Защищает VesselView702 во время простоя. С логотипом Mercury
Совместим с VesselView703

КОЗЫРЕК ОТ СОЛНЦА VESSELVIEW703 CUMMINS



8M6005108

Защищает VesselView703 во время простоя. С логотипом Cummins
Совместим с VesselView703

Козырек от солнца VesselView502 – Mercury



8M6003707

Защищает VesselView502 во время простоя. С логотипом Mercury
Работает с VesselView 502

Козырек от солнца VesselView403 Mercury



8M6005019

Защищает VesselView403 во время простоя. С логотипом Mercury
Совместим с VesselView403

VesselView403 Sun Cover - Cummins



8M6005109

Защищает VesselView403 во время простоя. С логотипом Cummins
Совместим с VesselView403

VesselView 903 Bezel - Black



8M0141864

Заспанные акцентные материалы для ободков VesselView903 – черные
Совместимо с VesselView903

VESSELVIEW703 BEZELS - BLACK



8M6005025

Запасные акцентные материалы для ободков VesselView703 – черные
Совместимо с VesselView703

Ободки VesselView502 – черные



8M6003706

Запасные акцентные материалы для ободков VesselView502 – черные
Совместимо с VesselView502

VesselView403 ободок – черный



8M6005014

Запасные акцентные материалы для ободков VesselView403 – черные
Совместимо с VesselView403

VesselView Link, одинарный двигатель



8M0110639

Раскройте весь потенциал системы VesselView и пропульсивной установки Mercury с помощью экрана Lowrance или Simrad.
Одинарный двигатель, совместимый со SmartCraft, и подходящий дисплей (VesselView502, VesselView702, Simrad NSS evo2, NSS evo3, NSO evo2, серия GO, Lowrance HDS Gen 2 Touch или HDS Gen 3)

VesselView Link, несколько двигателей

8M0110641

Раскройте весь потенциал системы VesselView и пропульсивной установки Mercury с помощью экрана Lowrance или Simrad.

Несколько двигателей (2–4), совместимых со SmartCraft, и подходящий дисплей (VesselView502, VesselView702, VesselView703, Simrad NSS evo2, NSS evo3, NSO evo2, серия GO, Lowrance HDS Gen 2 Touch или HDS Gen 3)

Жгут проводов VesselView Link



84-8M0111670

Жгут проводов, который позволяет подключить VesselView Link соединительной коробке; входит в комплекты VesselView Link
Можно использовать с компонентом VesselView Link для одинарного или нескольких двигателей

Кронштейн для VesselView Link



8M0110649

Кронштейн из нержавеющей стали для вертикальной установки VesselView Link (для одинарного или нескольких двигателей) на установочную поверхность.

Дополнительный кронштейн, который используется, если для ровной установки VesselView Link на нужную установочную поверхность недостаточно пространства.

WiFi-модуль GoFree



8M6003801

WiFi-модуль GoFree обеспечивает соединение с GoFree Store с помощью дисплея VV702.

Используется в сочетании с дисплеем VV702, входит в полные комплекты VV702

GOFREE WIFI MODULE POWER CABLE



84-8M6003802

Кабель питания в сборе
Запасной кабель для модуля GoFree WiFi

GOFREE WIFI MODULE ETHERNET CABLE



84-8M6003803

Ethernet-кабель в сборе
Запасной кабель для модуля GoFree WiFi

VesselView70x Power Harness



84-8M0111668

Жгут проводов обеспечивает качественную связь и передачу информации в системе SmartCraft через подключение в соединительной коробке
Используется для дисплеев VesselView702 и 703, поставляется в полном комплекте

Жгут проводов питания VesselView502



84-8M0111669

Жгут проводов обеспечивает качественную связь и передачу информации в системе SmartCraft через подключение в соединительной коробке
Используется для всех дисплеев VesselView502, входит в полный комплект

Первичный жгут проводов VesselView



84-8M0075065

Главный жгут проводов для использования с VesselView4 и 7.
Главный жгут проводов используется тогда, когда существует только один VesselView на штурвале или для основного VesselView на штурвале при использовании нескольких систем VesselView для данной установки штурвала. Используйте подходящий переходной жгут (прямой или под углом в 90 градусов) для VesselView4 или 7.

Жгут проводов VesselView4



84-8M0075079

Прямой переходной жгут для VesselView4.
Прямой переходной жгут предназначен для использования с главным жгутом проводов питания VesselView (8M0075065) или вспомогательным жгутом проводов питания (8M0077649) для подключения к VesselView4.

Жгут проводов VesselView4



84-8M0075066

Переходной жгут под углом 90 градусов для VesselView4.
Переходной жгут под углом 90 градусов предназначен для использования с главным жгутом проводов питания VesselView (8M0075065) или вспомогательным жгутом проводов питания (8M0077649) для подключения к VesselView4.

Жгут проводов питания VesselView



84-8M0077649

Вспомогательный жгут проводов питания для использования с VesselView4 и 7.

вспомогательный жгут проводов питания используется при наличии нескольких VesselView для данного штурвала помимо основного дисплея. Используйте подходящий переходной жгут (прямой или под углом в 90 градусов) для VesselView4 или 7.

VesselView903 Display Only



8M0129544

Экран включает только жгут проводов, NMEA2000 T и удлинитель, держатели, козырек от солнца, крепеж и прокладку.

Дисплей VV903 только для использования с существующей системой VesselView Link на многоэкранных установках или в качестве замены.

VESSELVIEW703 DISPLAY ONLY



8M0124497

Экран включает только жгут проводов, NMEA2000 T и удлинитель, держатели, козырек от солнца, крепеж и прокладку.

Дисплей VV703 только для использования с существующей системой VesselView Link на многоэкранных установках.

Только дисплей VesselView702



8M0110638

Экран включает только жгут проводов, NMEA2000 T и удлинитель, держатели, козырек от солнца, крепеж и прокладку.

Дисплей VV702 для использования только с существующим компонентом VesselView Link при установке с несколькими дисплеями.

Только дисплей VesselView502



8M0110644

Экран включает только жгут проводов, NMEA2000 T и удлинитель, держатели, козырек от солнца, крепеж и прокладку.

Дисплей VV502 для использования только с существующим компонентом VesselView Link при установке с несколькими дисплеями.

VesselView4 Display



8M6001767

Блок дисплея включает только держатели, козырек от солнца, погодозащитные колпачки, крепеж и прокладку.

В установках с несколькими VV блок дисплея VV4 используется только в качестве вспомогательного дисплея. Требуется переходной жгут VV4 (8M0075066 – под углом 90 градусов или 8M0075079 – прямой), вспомогательный жгут проводов питания (8M0077649) и подключение NMEA2K к главному дисплею VV на штурвале.

Соединительная пластина VesselView 4



8M0079348

Соединительная пластина VesselView 4 из матированной нержавеющей стали.

Соединительная пластина для установки VesselView 4 в вырез для VesselView предыдущего поколения.

NMEA 2000 Starter Kit



8M0110642

Комплект включает жгут проводов питания NMEA2000, 1 согласующий резистор (вилка), 1 согласующий резистор (гнездо) и Т-образный соединитель. Если требуется шина NMEA2000, эти компоненты являются базовыми для работы системы.

Запасной погодозащитный колпачок для VesselView NMEA2K



8M6001762

Запасной погодозащитный колпачок для разъема NMEA2K на задней панели дисплея VesselView.

Используется для VV4, VV702, VV502 и VV703

Погодозащитный колпачок – видеоразъем



8M6001761

Запасной погодозащитный колпачок для видеоразъема на задней панели дисплея VesselView.

Используется для VV7, VV702 и VV703.

Погодозащитный колпачок – сетевой разъем



8M6001760

Запасной погодозащитный колпачок для сетевого разъема на задней панели дисплея VesselView.

Используется для VV7, VV702 и VV703.

VesselView7 and 70x Video Input Cable



8M6003460

Выводите до двух источников видео на дисплей VesselView7 или 702. Может использоваться для обзора таких полезных мест, как зона платформы для купания, внутри машинного отделения или трюма, корма с буксировочной дуги или камбуз/каюта ниже.

Работает с VV7, VV702 или VV703 и аналоговыми видеосигналами NTSC/PAL

VesselView Mobile



84-8M0115080

Передавайте цифровой поток данных системы SmartCraft с двигателя на ваше мобильное устройство на базе iOS или Android по протоколу BLE (Bluetooth 4.0 с низким энергопотреблением).

Работает со всеми двигателями 2003 года или новее, совместимыми со SmartCraft (от одинарного до счетверенного), 40 л.с. (подвесные, бензиновые/дизельные поворотнo-откидные колонки, джойстиковое управление, винты Zeus и модели Racing).

84-8M0130181

Передавайте цифровой поток данных системы SmartCraft с двигателя на ваше мобильное устройство на базе iOS или Android по протоколу BLE (Bluetooth 4.0 с низким энергопотреблением).

Работает со всеми двигателями 2003 года или новее, совместимыми со SmartCraft (от одинарного до счетверенного), 40 л.с. (подвесные, бензиновые/дизельные поворотнo-откидные колонки, джойстиковое управление, винты Zeus и модели Racing).

Цена за единицу, продается в упаковках по 12

VesselView Mobile, оптовый заказ (24 шт.)**8M0120319**

Цена за единицу, продается в упаковках по 24. Не содержит упаковки.
Предназначается для масштабных установок модуля VesselView Mobile в сценариях с привлечением дилера, судостроителя и парка. Передавайте цифровой поток данных системы SmartCraft с двигателя на ваше мобильное устройство на базе iOS или Android по протоколу BLE (Bluetooth 4.0 с низким энергопотреблением). Получите доступ ко всем данным на сайте www.vesselviewmobile.com

Работает со всеми двигателями 2003 года или новее, совместимыми со SmartCraft (от одинарного до счетверенного), 40 л.с. (подвесные, бензиновые/дизельные поворотнo-откидные колонки, джойстиковое управление, винты Zeus и модели Racing).

VesselView Mobile

VesselView Mobile

Key Features:

- Connects the SmartCraft data network to your iOS or Android mobile device via BLE (Bluetooth Low Energy 4.0)
- See all the SmartCraft engine parameters: fuel flow, water temperature, oil & water pressures, battery voltage, RPM, etc (parameters available are specific to each engine family)
- Get fault code diagnostic information so you know and understand if that fault is something to be addressed when you return back to the dock or it is something more significant
- Get mapping information for your body of water: location, record a moment on the water, fuel & restaurant locations and more
- Dealer Locator and Primary Dealer selector
- Checklists associated with your boating lifestyle
- Maintenance reminders and historical maintenance information logs
- Web-based account to dive deeper into your connection with your boat – analyze fuel consumption trip to trip and year to year, relive those wonderful family trips or fantastic fishing moments
- Compatible with all Mercury SmartCraft-capable engines built since 2003 (40 HP and up)
- www.VesselViewMobile.com



Now you can have the power of SmartCraft on your mobile device (iOS or Android) with all the digital data your SmartCraft engine supports plus new features such as Maintenance Reminders, Mapping, Performance Summary and Fault Code Diagnostic information. Connect with your engine and be in the know.

Android® is a registered trademark of Google®, Inc., Bluetooth® is a registered trademark of Bluetooth SIG, Inc., iOS® is a registered trademark of Cisco Systems®, Inc. (used under license by Apple®, Inc.), SmartCraft® and VesselView® are registered trademarks of Brunswick® Corporation.

Description	Part Number
VesselView Mobile Point of Sale	8M0115080
VesselView Mobile Point of Sale (qty 12)	8M0130181
VesselView Mobile bulk kit (qty 24)	8M0120319



Learn more at mercurymarine.com

Приборы SmartCraft

Крепежная мини-система ROKK

ROKK Mini Mount System

ROKK mini is a compact and multi-adjustable mounting system for smart phones, tablets, small fish finders, digital and action cameras and more! Small in size but big on features, ROKK Mini is simply the toughest, most reliable mount for your tech. No compromise.

VERSATILE

A choice of base mounts to install your devices how you want, where you want

MORE THAN A MOUNT

Designed, not just made. With features that you'll feel and hear more than you'll see

QUICK FIT | QUICK RELEASE

Install your devices instantly onboard. With one reassuring click your mobile device is both secured and released.

SOLID INSTALL

A metal-on-metal locking system multiplies your clamping efforts to achieve 100% locking force. Your electronics will never move, until you want them to.

UNIVERSAL TABLET CLAMP

Secure mount for mini and full size tablets – ratchet adjustable
Fits devices from 125mm to 220mm (5-8 1/4")

UNIVERSAL PHONE CLAMP

Secure mount for smart phones, handheld GPS and other small devices – ratchet adjustable
Fits devices from 45mm to 95mm (1 3/4" - 3 3/4")



Product	Part Number
Charge+ Waterproof Dual USB Power	8M6005670
USB to Lightning Waterproof Cable - 2 Meter	8M6005671
USB to Lightning Waterproof Cable - 0.6 Meter	8M6005696
USB to Micro USB Waterproof Cable - 2 Meter	8M6005695
USB to Micro USB Waterproof Cable - 0.6 Meter	8M6005697
ROKK Universal Phone Clamp	8M6005674
ROKK Universal Tablet Clamp	8M6005673
ROKK Mini Adjustable Body	8M6005672
ROKK Mini Surface Mount	8M6005675
ROKK Mini Rail Mount	8M6005676
ROKK Self-Adhesive Mount	8M6005677
ROKK Mini Suction Cup Mount	8M6005678

**ROKK CHARGE+
WATERPROOF
USB SOCKET**



The ultimate rapid waterproof USB charger with dual socket connectivity that can charge devices up to 3x faster than standard USB sockets. Featuring a click & lock lid and ultra low profile, the ROKK charge+ is perfect for any outdoor application.

Smaller | Faster | More Waterproof

Universal

- Universal fit for any USB Type-A connector.
- Charge up to 2 devices at a time.
- Easy Install
- Click & Lock Lid

Waterproof Charging

- IPX6 waterproof with cover closed.
- 1.5A: up to 3x faster than standard USB sockets.
- Waterproof with 1, 2 and even no cables plugged in.

Marine Ready

- 12-24V
- Anti-corrosion coating on circuit board.
- UV resistant.
- 316 stainless hinge and spring.

Great Design

- Ultra low profile: only 29mm high, 94mm long.
- Anti-snag cover aligns cables when closed.
- Standard barrel size also fits existing USB socket



Learn more at mercurymarine.com

Поддержка мобильных устройств

Выбор подходящей вам крепежной системы ROKK за три простых шага.

1. Выберите зажим для вашего мобильного устройства:
 - a. телефон
 - b. планшет
2. Регулируемый мини-корпус работает со всеми зажимами и основами.
3. Выберите основу:
 - a. поверхность
 - b. рельс
 - c. адгезив
 - d. присоска

ROKK™

ROKK Universal Phone Clamp



8M6005674

Универсальный зажим ROKK используется для крепления телефона именно там, где вам это требуется. Используется вместе с регулируемым мини-корпусом и креплениями ROKK на ваш выбор

Одна из трех модульных частей, используемых в мини-системе крепления ROKK, позволяет разместить ваше мобильное устройство там, где это необходимо. Отличное приспособление для любой лодки, машины, мотоцикла, вездехода или самолета.

ROKK Universal Tablet Clamp



8M6005673

Универсальный зажим ROKK используется для крепления планшета именно там, где вам это требуется. Используется вместе с регулируемым мини-корпусом и креплениями ROKK на ваш выбор

Одна из трех модульных частей, используемых в мини-системе крепления ROKK, позволяет разместить ваше мобильное устройство там, где это необходимо. Отличное приспособление для любой лодки, машины, мотоцикла, вездехода или самолета.

ROKK Mini Adjustable Body



8M6005672

Регулируемый мини-корпус ROKK используется для мобильного устройства именно там, где это необходимо. Используется вместе с универсальным зажимом ROKK и креплением ROKK на ваш выбор. Легко отсоединяется для перемещения

Одна из трех модульных частей, используемых в мини-системе крепления ROKK, позволяет разместить ваше мобильное устройство там, где вы хотите. Отличное приспособление для любой лодки, машины, мотоцикла, вездехода или самолета.

ROKK Mini Surface Mount



8M6005675

Мини-крепление для поверхности ROKK используется для обеспечения прочного крепления ROKK для вашей мини-системы, разработанной для того, чтобы удерживать ваше мобильное устройство именно там, где это необходимо. Используется вместе с регулируемым мини-корпусом и универсальным зажимом ROKK.

Одна из трех модульных частей, используемых в мини-системе крепления ROKK, позволяет разместить ваше мобильное устройство там, где это необходимо. Отличное приспособление для любой лодки, машины, мотоцикла, вездехода или самолета.

ROKK Mini Rail Mount



8M6005676

Рельсовое мини-крепление ROKK используется для обеспечения прочного крепления ROKK для вашей мини-системы, разработанной для того, чтобы удерживать ваше мобильное устройство именно там, где это необходимо. Используется вместе с регулируемым мини-корпусом и универсальным зажимом ROKK.

Одна из трех модульных частей, используемых в мини-системе крепления ROKK, позволяет разместить ваше мобильное устройство там, где это необходимо. Отличное приспособление для любой лодки, машины, мотоцикла, вездехода или самолета.

ROKK Self-Adhesive Mount



8M6005677

Самоклеющееся мини-крепление ROKK используется для обеспечения прочного крепления ROKK для вашей мини-системы, разработанной для того, чтобы удерживать ваше мобильное устройство именно там, где это необходимо. Используется вместе с регулируемым мини-корпусом и универсальным зажимом ROKK.

Одна из трех модульных частей, используемых в мини-системе крепления ROKK, позволяет разместить ваше мобильное устройство там, где это необходимо. Отличное приспособление для любой лодки, машины, мотоцикла, вездехода или самолета.

ROKK Mini Suction Cup Mount



8M6005678

Мини-крепление на присосках ROKK используется для обеспечения прочного крепления ROKK для вашей мини-системы, разработанной для того, чтобы удерживать ваше мобильное устройство именно там, где это необходимо. Используется вместе с регулируемым мини-корпусом и универсальным зажимом ROKK.

Одна из трех модульных частей, используемых в мини-системе крепления ROKK, позволяет разместить ваше мобильное устройство там, где это необходимо. Отличное приспособление для любой лодки, машины, мотоцикла, вездехода или самолета.

Charge+ Waterproof Dual USB Power



8M6005670

Простая установка водонепроницаемой системы питания от USB для двух мобильных устройств. 12–24 В, водонепроницаемая с 1, 2 и даже без подключенных кабелей, зарядка до трех раз быстрее, чем у обычных USB-розеток, крышка закрывается нажатием, общий допустимый выходной ток 4,2 А

Установите туда, где вам требуется зарядка от USB.

USB to Lightning Waterproof Cable - 2 Meter



8M6005671

Водонепроницаемый 2-метровый кабель USB с разъемом Lightning. Используйте с любым устройством Apple, имеющим разъем Lightning и водонепроницаемое зарядное устройство Charge+

USB to Lightning Waterproof Cable - 0.6 Meter

8M6005696

Водонепроницаемый 0,6-метровый кабель USB с разъемом Lightning. Используйте с любым устройством Apple, имеющим разъем Lightning и водонепроницаемое зарядное устройство Charge+

USB to Micro USB Waterproof Cable - 2 Meter

8M6005695

Водонепроницаемый 2-метровый кабель USB микро-USB. Используйте с любым устройством Android, имеющим разъем микро-USB и водонепроницаемое зарядное устройство Charge+

USB to Micro USB Waterproof Cable - 0.6 Meter

8M6005697

Водонепроницаемый 0,6-метровый кабель USB микро-USB. Используйте с любым устройством Android, имеющим разъем микро-USB и водонепроницаемое зарядное устройство Charge+

Указатели SC 1000 скорости системы (тахометры) (85 мм) со стеклянным окном и белым циферблатом

ПО версии 7.0 для всех тахометров и спидометров SC1000 поддерживает функцию регулируемой подсветки Mercury, сервисный контроль, имеет улучшенный пользовательский интерфейс и стандартную функциональность SmartTow (доступность функций зависит от конкретной модели двигателя)

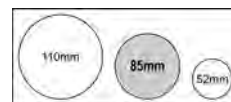

Спидометр – 80 миль/ч



79-8M0101090

Спидометр SC1000 на 80 миль/ч, белый циферблат, стеклянное окно. Для отверстия диам. 85 мм. Указатель оснащен измерителем скорости и оборотов двигателя SmartTow. Доступные возможности этого указателя зависят от модели двигателя и установленных на нем датчиков. **ОБОДОК ПРОДАЕТСЯ ОТДЕЛЬНО.** Работает со всеми двигателями, совместимыми со SmartCraft. В ПО версии 8.0 добавлены модуль транцевой плиты счетверенного двигателя и поддержка универсальных кодов ошибок.

Спидометр – 50 миль/ч



79-8M0101085

Спидометр SC1000 на 50 миль/ч, белый циферблат, стеклянное окно. Для отверстия диам. 85 мм. Указатель оснащен измерителем скорости и оборотов двигателя SmartTow. Доступные возможности этого указателя зависят от модели двигателя и установленных на нем датчиков
ОБОДОК ПРОДАЕТСЯ ОТДЕЛЬНО. Работает со всеми двигателями, совместимыми со SmartCraft. В ПО версии 8.0 добавлены модуль транцевой плиты счетверенного двигателя и поддержка универсальных кодов ошибок

Спидометр – на 50 миль/ч (без логотипа)



79-8M0101172

Спидометр SC1000 на 50 миль/ч, без логотипа, белый циферблат, стеклянное окно. Для отверстия диам. 85 мм. Указатель оснащен измерителем скорости и оборотов двигателя SmartTow. Доступные возможности этого указателя зависят от модели двигателя и установленных на нем датчиков
ОБОДОК ПРОДАЕТСЯ ОТДЕЛЬНО. Работает со всеми двигателями, совместимыми со SmartCraft. В ПО версии 8.0 добавлены модуль транцевой плиты счетверенного двигателя и поддержка универсальных кодов ошибок

Тахометр – 7К



79-8M0101097

Тахометр SC1000 на 7000 об/мин, белый циферблат, стеклянное окно. Для отверстия диам. 85 мм. Указатель оснащен измерителем скорости и оборотов двигателя SmartTow. Доступные возможности этого указателя зависят от модели двигателя и установленных на нем датчиков
ОБОДОК ПРОДАЕТСЯ ОТДЕЛЬНО. Работает со всеми двигателями, совместимыми со SmartCraft. В ПО версии 8.0 добавлены модуль транцевой плиты счетверенного двигателя и поддержка универсальных кодов ошибок

Тахометр – 4К

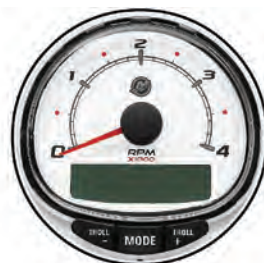

79-8M0101086

Тахометр SC1000 на 4000 об/мин, белый циферблат, стеклянное окно. Для отверстия диам. 85 мм. Указатель оснащен измерителем скорости и оборотов двигателя SmartTow. Доступные возможности этого указателя зависят от модели двигателя и установленных на нем датчиков
ОБОДОК ПРОДАЕТСЯ ОТДЕЛЬНО. Работает со всеми двигателями, совместимыми со SmartCraft. В ПО версии 8.0 добавлены модуль транцевой плиты счетверенного двигателя и поддержка универсальных кодов ошибок

Тахометр (без логотипа)

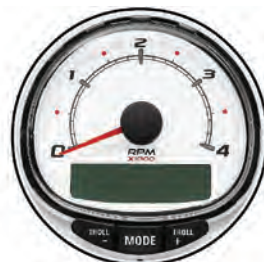

79-8M0079925

Тахометр SC1000 на 4000 об/мин, без логотипа, белый циферблат, стеклянное окно. Для отверстия диам. 85 мм.

Подходит к подвесным двигателям Optimax 2001 г. и новее, 4-тактным моделям V-6 EFI, EFI 30-60, Verado, Diesel 2002 г. и новее и всем моделям Mercury и Mercury Racing, совместимым со SmartCraft, при условии наличия у них блока управления ECM 555. Возможность применения этого указателя зависит от модели двигателя и установленных на нем датчиков. ПО версии 7.0 поддерживает функцию глобального затемнения Mercury, сервисный контроль 4-тактных двигателей на 150 л.с., улучшенный интерфейс пользователя и стандартную функциональность SmartTow.

ОБОДОК ПРОДАЕТСЯ ОТДЕЛЬНО. Подходит ко всем двигателям, совместимым со SmartCraft

Тахометр – 5К (без логотипа)



79-8M0101171

Тахометр SC1000 на 5000 об/мин, без логотипа, белый циферблат, стеклянное окно. Для отверстия диам. 85 мм. Указатель оснащен измерителем скорости и оборотов двигателя SmartTow. Доступные возможности этого указателя зависят от модели двигателя и установленных на нем датчиков
ОБОДОК ПРОДАЕТСЯ ОТДЕЛЬНО. Используется со всеми двигателями, совместимыми со SmartCraft. В ПО версии 8.0 добавлены модуль транцевой плиты счетверенного двигателя и поддержка универсальных кодов ошибок

**Тахометр для одинарного двигателя – 7К/
спидометр – комплект на 80 миль/ч**



79-8M0101088

Один тахометр на 7000 об/мин и один спидометр на 80 миль/ч. Комплект включает жгут проводов тахометра и спидометра, датчик температуры воздуха и соединительную коробку для одинарного двигателя. Белый циферблат и стеклянное окно. Указатели оснащены измерителем скорости и оборотов двигателя SmartTow. Доступные возможности этих указателей зависят от модели двигателя и установленных на нем датчиков.
ОБОДОК ПРОДАЕТСЯ ОТДЕЛЬНО. Работает со всеми двигателями, совместимыми со SmartCraft. В ПО версии 8.0 добавлены модуль транцевой плиты счетверенного двигателя и поддержка универсальных кодов ошибок

**Тахометр для сдвоенного двигателя – 7К/
спидометр – комплект на 80 миль/ч**



79-8M0101089

Два тахометра на 7000 об/мин и один спидометр на 80 миль/ч. Комплект включает жгут проводов тахометра и спидометра, соединительную коробку и датчик температуры воздуха для сдвоенного двигателя. Белый циферблат и стеклянное окно. Указатели оснащены измерителем скорости и оборотов двигателя SmartTow. Возможности этих указателей зависят от модели двигателя и установленных на нем датчиков.
ОБОДОК ПРОДАЕТСЯ ОТДЕЛЬНО. Работают со всеми двигателями, совместимыми со SmartCraft. В ПО версии 8.0 добавлены модуль транцевой плиты счетверенного двигателя и поддержка универсальных кодов ошибок. В зависимости от применения может потребоваться дополнительная соединительная коробка.

**Указатели SC 1000 скорости системы
(тахометры) (85 мм) со стеклянным окном и
черным циферблатом**

Программное обеспечение версии 8.0 для всех тахометров и спидометров SC1000 добавляет вкладку поддержки счетверенных двигателей и поддержку универсальных кодов ошибок (UFC) (функции зависят от двигателя)

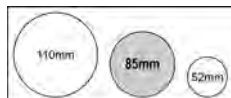

Спидометр – 80 миль/ч



79-8M0101094

Спидометр SC1000 на 80 миль/ч, черный циферблат, стеклянное окно. Для отверстия диам. 85 мм. Указатель оснащен измерителем скорости и оборотов двигателя SmartTow. Доступные возможности этого указателя зависят от модели двигателя и установленных на нем датчиков
ОБОДОК ПРОДАЕТСЯ ОТДЕЛЬНО. Работает со всеми двигателями, совместимыми со SmartCraft. В ПО версии 8.0 добавлены модуль транцевой плиты счетверенного двигателя и поддержка универсальных кодов ошибок

Спидометр – 50 миль/ч



79-8M0101092

Спидометр SC1000 на 50 миль/ч, черный циферблат, стеклянное окно. Для отверстия диам. 85 мм. Указатель оснащен измерителем скорости и оборотов двигателя SmartTow. Доступные возможности этого указателя зависят от модели двигателя и установленных на нем датчиков.
ОБОДОК ПРОДАЕТСЯ ОТДЕЛЬНО. Работает со всеми двигателями, совместимыми со SmartCraft. В ПО версии 8.0 добавлены модуль транцевой плиты счетверенного двигателя и поддержка универсальных кодов ошибок

Тахометр – 7К



79-8M0101099

Тахометр SC1000 на 7000 об/мин, черный циферблат, стеклянное окно. Для отверстия диам. 85 мм. Указатель оснащен измерителем скорости и оборотов двигателя SmartTow. Доступные возможности этого указателя зависят от модели двигателя и установленных на нем датчиков
ОБОДОК ПРОДАЕТСЯ ОТДЕЛЬНО. Работает со всеми двигателями, совместимыми со SmartCraft. В ПО версии 8.0 добавлены модуль транцевой плиты счетверенного двигателя и поддержка универсальных кодов ошибок

Тахометр – 4К



79-8M0101093

Тахометр SC1000 на 4000 об/мин, черный циферблат, стеклянное окно. Для отверстия диам. 85 мм.

Указатель оснащен измерителем скорости и оборотов двигателя SmartTow. Доступные возможности этого указателя зависят от модели двигателя и установленных на нем датчиков

ОБОДОК ПРОДАЕТСЯ ОТДЕЛЬНО. Работает со всеми двигателями, совместимыми со SmartCraft. В ПО версии 8.0 добавлены модуль транцевой плиты счетверенного двигателя и поддержка универсальных кодов ошибок

Тахометр – 4К (без логотипа)



79-8M0101129

Тахометр SC1000 на 4000 об/мин, без логотипа, черный циферблат, стеклянное окно. Для отверстия диам. 85 мм. Указатель оснащен измерителем скорости и оборотов двигателя SmartTow. Возможности этого указателя зависят от модели двигателя и установленных на нем датчиков

ОБОДОК ПРОДАЕТСЯ ОТДЕЛЬНО. Работает со всеми двигателями, совместимыми со SmartCraft. В ПО версии 8.0 добавлены модуль транцевой плиты счетверенного двигателя и поддержка универсальных кодов ошибок

Тахометр – 5К (без логотипа)



79-8M0101130

Тахометр SC1000 на 5000 об/мин, без логотипа, черный циферблат, стеклянное окно. Для отверстия диам. 85 мм. Указатель оснащен измерителем скорости и оборотов двигателя SmartTow. Доступные возможности этого указателя зависят от модели двигателя и установленных на нем датчиков

ОБОДОК ПРОДАЕТСЯ ОТДЕЛЬНО. Работает со всеми двигателями, совместимыми со SmartCraft. В ПО версии 8.0 добавлены модуль транцевой плиты счетверенного двигателя и поддержка универсальных кодов ошибок

Тахометр для одинарного двигателя – 7К / спидометр – комплект на 80 миль/ч



79-8M0101096

Один тахометр на 7000 об/мин и один спидометр на 80 миль/ч. Комплект включает жгут проводов тахометра и спидометра, датчик температуры воздуха и соединительную коробку для одинарного двигателя. Черный циферблат и стеклянное окно. Указатели оснащены измерителем скорости и оборотов двигателя SmartTow. Доступные возможности этих указателей зависят от модели двигателя и установленных на нем датчиков

ОБОДКИ ПРОДАЮТСЯ ОТДЕЛЬНО. Работают со всеми двигателями, совместимыми со SmartCraft. В ПО версии 8.0 добавлены модуль транцевой плиты счетверенного двигателя и поддержка универсальных кодов ошибок

Тахометр для сдвоенного двигателя – 7К / спидометр, комплект на 80 миль/ч



79-8M0101095

Два тахометра на 7000 об/мин и один спидометр на 80 миль/ч. Комплект включает жгут проводов тахометра и спидометра, датчик температуры воздуха и соединительную коробку для сдвоенного двигателя. Черный циферблат и стеклянное окно. Указатели оснащены измерителем скорости и оборотов двигателя SmartTow. Доступные возможности этих указателей зависят от модели двигателя и установленных на нем датчиков.

ОБОДКИ ПРОДАЮТСЯ ОТДЕЛЬНО. Работает со всеми двигателями, совместимыми со SmartCraft. В ПО версии 8.0 добавлены модуль транцевой плиты счетверенного двигателя и поддержка универсальных кодов ошибок. В зависимости от применения может потребоваться дополнительная соединительная коробка.

Указатели SC 1000 скорости системы (тахометры) (85 мм) со стеклянным окном и серым циферблатом

ПО версии 7.0 для всех тахометров и спидометров SC1000 поддерживает функцию регулируемой подсветки Mercury, сервисный контроль, имеет улучшенный пользовательский интерфейс и стандартную функциональность SmartTow (доступность функций зависит от конкретной модели двигателя)

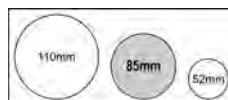

Спидометр – 80 миль/ч



79-8M0101107

Спидометр SC1000 на 80 миль/ч, серый циферблат, стеклянное окно. Для отверстия диам. 85 мм.

Указатель оснащен измерителем скорости и оборотов двигателя SmartTow. Доступные возможности этого указателя зависят от модели двигателя и установленных на нем датчиков

ОБОДОК ПРОДАЕТСЯ ОТДЕЛЬНО. Работает со всеми двигателями, совместимыми со SmartCraft. В ПО версии 8.0 добавлены модуль транцевой плиты счетверенного двигателя и поддержка универсальных кодов ошибок

Спидометр – 50 миль/ч



79-8M0101106

Спидометр SC1000 на 50 миль/ч, серый циферблат, стеклянное окно. Для отверстия диам. 85 мм.

Указатель оснащен измерителем скорости и оборотов двигателя SmartTow. Доступные возможности этого указателя зависят от модели двигателя и установленных на нем датчиков

ОБОДОК ПРОДАЕТСЯ ОТДЕЛЬНО. Работает со всеми двигателями, совместимыми со SmartCraft. В ПО версии 8.0 добавлены модуль транцевой плиты счетверенного двигателя и поддержка универсальных кодов ошибок

Тахометр – 7К



79-8M0101102

Тахометр SC1000 на 7000 об/мин, серый циферблат, стеклянное окно. Для отверстия диам. 85 мм.

Указатель оснащен измерителем скорости и оборотов двигателя SmartTow. Доступные возможности этого указателя зависят от модели двигателя и установленных на нем датчиков

ОБОДОК ПРОДАЕТСЯ ОТДЕЛЬНО. Работает со всеми двигателями, совместимыми со SmartCraft. В ПО версии 8.0 добавлены модуль транцевой плиты счетверенного двигателя и поддержка универсальных кодов ошибок

Тахометр – 4К



97-8M0101101

Тахометр SC1000 на 4000 об/мин, серый циферблат, стеклянное окно. Для отверстия диам. 85 мм.

Указатель оснащен измерителем скорости и оборотов двигателя SmartTow. Доступные возможности этого указателя зависят от модели двигателя и установленных на нем датчиков

ОБОДОК ПРОДАЕТСЯ ОТДЕЛЬНО. Работает со всеми двигателями, совместимыми со SmartCraft. В ПО версии 8.0 добавлены модуль транцевой плиты счетверенного двигателя и поддержка универсальных кодов ошибок

97-8M0101101

Тахометр SC1000 на 4000 об/мин, серый циферблат, стеклянное окно. Для отверстия диам. 85 мм.

Указатель оснащен измерителем скорости и оборотов двигателя SmartTow. Доступные возможности этого указателя зависят от модели двигателя и установленных на нем датчиков

ОБОДОК ПРОДАЕТСЯ ОТДЕЛЬНО. Работает со всеми двигателями, совместимыми со SmartCraft. В ПО версии 8.0 добавлены модуль транцевой плиты счетверенного двигателя и поддержка универсальных кодов ошибок

**Тахометр для одинарного двигателя – 7К/
спидометр – комплект на 80 миль/ч**



79-8M0101104

Один тахометр на 7000 об/мин и один спидометр на 80 миль/ч. Комплект включает жгут проводов тахометра и спидометра, датчик температуры воздуха и соединительную коробку для одинарного двигателя. Серый циферблат и стеклянное окно. Указатели оснащены измерителем скорости и оборотов двигателя SmartTow. Доступные возможности этих указателей зависят от модели двигателя и установленных на нем датчиков.

ОБОДКИ ПРОДАЮТСЯ ОТДЕЛЬНО. Работают со всеми двигателями, совместимыми со SmartCraft. В ПО версии 8.0 добавлены модуль транцевой плиты счетверенного двигателя и поддержка универсальных кодов ошибок

Тахометр для двоянного двигателя – 7К/ спидометр – комплект на 80 миль/ч



79-8M0101105

Два тахометра на 7000 об/мин и один спидометр на 80 миль/ч. Комплект включает жгут проводов тахометра и спидометра, соединительную коробку и датчик температуры воздуха для двоянного двигателя. Серый циферблат и стеклянное окно. Указатели оснащены измерителем скорости и оборотов двигателя SmartTow. Доступные возможности этих указателей зависят от модели двигателя и установленных на нем датчиков.

ОБОДКИ ПРОДАЮТСЯ ОТДЕЛЬНО. Работает со всеми двигателями, совместимыми со SmartCraft. В ПО версии 8.0 добавлены модуль транцевой плиты счетверенного двигателя и поддержка универсальных кодов ошибок

85-мм ободки для тахометра/спидометра SC1000

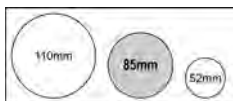

Ободок



859074 1

Черный

Подходит к большим указателям SC1000 System с внешним диаметром 3-3/8" (85 мм) и MercMonitor

859074B 1

Черный

Подходит к большим указателям SC1000 System с внешним диаметром 3-3/8" (85 мм) и MercMonitor

Цена определяется отдельно, продается в следующем объеме: 24

859074 2

Белый

Подходит к большим указателям SC1000 System с внешним диаметром 3-3/8" (85 мм) и MercMonitor

859074B 2

Белый

Подходит к большим указателям SC1000 System с внешним диаметром 3-3/8" (85 мм) и MercMonitor

Цена определяется отдельно, продается в следующем объеме: 24

859074 3

Хромированный

Подходит к большим указателям SC1000 System с внешним диаметром 3-3/8" (85 мм) и MercMonitor

859074B 3

Хромированный

Подходит к большим указателям SC1000 System с внешним диаметром 3-3/8" (85 мм) и MercMonitor

Цена определяется отдельно, продается в следующем объеме: 24

SC 100 – стеклянное окно, белый, 52 мм

Приборы SC100 System Link позволяют отслеживать важные функции двигателя и лодки с цифровой точностью. Эти приборы, оснащенные антизапотевающей линзой, могут быть подключены последовательно к другим продуктам SmartCraft, используя штекерное соединение. Приборы SC100 могут быть подключены к тахометру SC1000 System, MercMonitor или системному монитору.

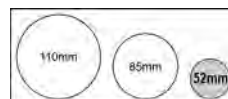

Указатель температуры охлаждающей жидкости

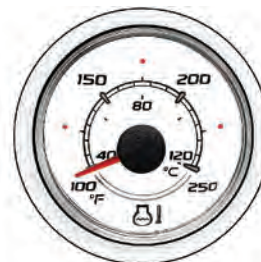

79 8M0052863

Указатель температуры с двойной шкалой (в английской и метрической системе мер), белый циферблат, стеклянное окно. Для стандартного отверстия диам. 2-1/8" (52 мм).

Возможность применения этого указателя зависит от модели двигателя и установленных на нем датчиков.

ОБОДОК ПРОДАЕТСЯ ОТДЕЛЬНО. Работает со всеми двигателями, совместимыми со SmartCraft.

Вольтметр (12 В)



79 8M0052864

Указатель напряжения (8-16 В), белый циферблат, стеклянное окно. Для стандартного отверстия диам. 2-1/8" (52 мм).

Возможность применения этого указателя зависит от модели двигателя и установленных на нем датчиков.

ОБОДОК ПРОДАЕТСЯ ОТДЕЛЬНО. Работает со всеми двигателями, совместимыми со SmartCraft.

Указатель напряжения (24 В)



79-8M0069412

Указатель напряжения (16-32 В), белый циферблат, стеклянное окно. Для стандартного отверстия диам. 2-1/8" (52 мм). Возможность применения этого указателя зависит от модели двигателя и установленных на нем датчиков. **ОБОДОК ПРОДАЕТСЯ ОТДЕЛЬНО.** Подходит ко всем двигателям, совместимым со SmartCraft

Указатель уровня топлива



79-8M0052865

Указатель уровня топлива, белый циферблат, стеклянное окно. Для стандартного отверстия диам. 2-1/8" (52 мм).
Возможность применения этого указателя зависит от модели двигателя и установленных на нем датчиков.
ОБОДОК ПРОДАЕТСЯ ОТДЕЛЬНО. Работает со всеми двигателями, совместимыми со SmartCraft.

Указатель уровня топлива 2



79-8M0052866

Топливный указатель (уровень 2), белый циферблат, стеклянное окно. Для стандартного отверстия диам. 2-1/8" (52 мм).
Возможность применения этого указателя зависит от модели двигателя и установленных на нем датчиков.
ОБОДОК ПРОДАЕТСЯ ОТДЕЛЬНО. Работает со всеми двигателями, совместимыми со SmartCraft.

Указатель расхода топлива



79-8M0069416

Указатель расхода топлива с двойной шкалой, белый циферблат. Для стандартного отверстия диам. 2-1/8" (52 мм).
Возможность применения этого указателя зависит от модели двигателя и установленных на нем датчиков.
ОБОДОК ПРОДАЕТСЯ ОТДЕЛЬНО. Работает со всеми двигателями, совместимыми со SmartCraft.

Указатель уровня воды



79-8M0052867

Указатель уровня воды, белый циферблат, стеклянное окно. Для стандартного отверстия диам. 2-1/8" (52 мм).
Возможность применения этого указателя зависит от модели двигателя и установленных на нем датчиков.
ОБОДОК ПРОДАЕТСЯ ОТДЕЛЬНО. Работает со всеми двигателями, совместимыми со SmartCraft.

Указатель уровня выбросов



79-8M0052868

Указатель уровня выбросов, белый циферблат, стеклянное окно. Для стандартного отверстия диам. 2-1/8" (52 мм).
Возможность применения этого указателя зависит от модели двигателя и установленных на нем датчиков.
ОБОДОК ПРОДАЕТСЯ ОТДЕЛЬНО. Работает со всеми двигателями, совместимыми со SmartCraft.

Указатель давления масла на 0-100 фунт./кв. дюйм



79-8M0052869

Указатель давления масла на 0-100 фунт./кв.дюйм с двойной шкалой (в английской и метрической системе мер), белый циферблат, стеклянное окно. Для стандартного отверстия диам. 2-1/8" (52 мм).

Возможность применения этого указателя зависит от модели двигателя и установленных на нем датчиков.

ОБОДОК ПРОДАЕТСЯ ОТДЕЛЬНО. Работает со всеми двигателями, совместимыми со SmartCraft.

Указатель давления масла на 0-150 фунт./кв. дюйм



79-8M0069414

Указатель давления масла на 0-150 фунт./кв.дюйм с двойной шкалой (в английской и метрической системе мер), белый циферблат, стеклянное окно. Для стандартного отверстия диам. 2-1/8" (52 мм). Возможность применения этого указателя зависит от модели двигателя и установленных на нем датчиков.

ОБОДОК ПРОДАЕТСЯ ОТДЕЛЬНО. Подходит ко всем двигателям, совместимым со SmartCraft

Указатель давления масла редуктора на 600 фунт./кв. дюйм



79-8M0069415

Указатель давления масла на 600 фунт./кв.дюйм с двойной шкалой (в английской и метрической системе мер), белый циферблат, стеклянное окно. Для стандартного отверстия диам. 2-1/8" (52 мм). Возможность применения этого указателя зависит от модели двигателя и установленных на нем датчиков.

ОБОДОК ПРОДАЕТСЯ ОТДЕЛЬНО. Подходит ко всем двигателям, совместимым со SmartCraft

Указатель температуры трансмиссионного масла



79-8M0088771

Температура трансмиссионного масла – 120-300 градусов F. Белый циферблат, стеклянное окно. Для стандартного отверстия диам. 2.125 дюйм. (52 мм). Возможность применения этого указателя зависит от модели двигателя и установленных на нем датчиков.

ОБОДОК ПРОДАЕТСЯ ОТДЕЛЬНО. Обычно подходит к дизельным двигателям, совместимым со SmartCraft.

Указатель дифферента



79-8M0052870

Указатель дифферента, белый циферблат, стеклянное окно. Для стандартного отверстия диам. 2-1/8" (52 мм). Возможность применения этого указателя зависит от модели двигателя и установленных на нем датчиков.

ОБОДОК ПРОДАЕТСЯ ОТДЕЛЬНО. Работает со всеми двигателями, совместимыми со SmartCraft.

Указатель давления воды



79-8M0052871

Указатель давления воды с двойной шкалой (в английской и метрической системе мер), белый циферблат, стеклянное окно. Для стандартного отверстия диам. 2-1/8" (52 мм). Возможность применения этого указателя зависит от модели двигателя и установленных на нем датчиков.

ОБОДОК ПРОДАЕТСЯ ОТДЕЛЬНО. Работает со всеми двигателями, совместимыми со SmartCraft.

Указатель угла перекладки руля

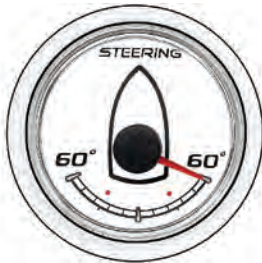

79-8M0052872

Указатель угла перекладки руля, белый циферблат, стеклянное окно. Для стандартного отверстия диам. 2-1/8" (52 мм).
Возможность применения этого указателя зависит от модели двигателя и установленных на нем датчиков.

ОБОДОК ПРОДАЕТСЯ ОТДЕЛЬНО. Работает со всеми двигателями, совместимыми со SmartCraft.

Указатель температуры масла

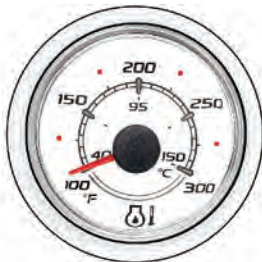

79-8M0054374

Указатель температуры масла с двойной шкалой (в английской и метрической системе мер), белый циферблат, стеклянное окно. Для стандартного отверстия диам. 2-1/8" (52 мм).

Возможность применения этого указателя зависит от модели двигателя и установленных на нем датчиков.

ОБОДОК ПРОДАЕТСЯ ОТДЕЛЬНО. Работает со всеми двигателями, совместимыми со SmartCraft.

Указатель уровня масла



79-8M0052873

Указатель уровня масла, белый циферблат, стеклянное окно. Для стандартного отверстия диам. 2-1/8" (52 мм).

Возможность применения этого указателя зависит от модели двигателя и установленных на нем датчиков.

ОБОДОК ПРОДАЕТСЯ ОТДЕЛЬНО. Работает со всеми двигателями, совместимыми со SmartCraft.

SC 100 – стеклянное окно, черный, 52 мм

Приборы SC100 System Link позволяют отслеживать важные функции двигателя и лодки с цифровой точностью. Эти приборы, оснащенные антизапотевающей линзой, могут быть подключены последовательно к другим продуктам SmartCraft, используя штекерное соединение. Приборы SC100 могут быть подключены к тахометру SC1000 System, MercMonitor или системному монитору.

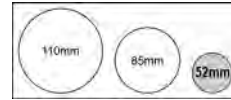

Указатель температуры охлаждающей жидкости



79-8M0052842

Указатель температуры охладителя с двойной шкалой (в английской и метрической системе мер), черный циферблат, стеклянное окно. Для стандартного отверстия диам. 2-1/8" (52 мм).

Возможность применения этого указателя зависит от модели двигателя и установленных на нем датчиков.

ОБОДОК ПРОДАЕТСЯ ОТДЕЛЬНО. Работает со всеми двигателями, совместимыми со SmartCraft.

Вольтметр (12 В)



79-8M0052843

Указатель напряжения (8-16 В), черный циферблат, стеклянное окно. Для стандартного отверстия диам. 2-1/8" (52 мм).

Возможность применения этого указателя зависит от модели двигателя и установленных на нем датчиков.

ОБОДОК ПРОДАЕТСЯ ОТДЕЛЬНО. Работает со всеми двигателями, совместимыми со SmartCraft.

Указатель напряжения (24 В)



79-8M0069426

Указатель напряжения (16-32 В), черный циферблат, стеклянное окно. Для стандартного отверстия диам. 2-1/8" (52 мм).

Возможность применения этого указателя зависит от модели двигателя и установленных на нем датчиков.

ОБОДОК ПРОДАЕТСЯ ОТДЕЛЬНО. Подходит ко всем двигателям, совместимым со SmartCraft

Указатель уровня топлива



79-8M0052844

Указатель уровня топлива, черный циферблат, стеклянное окно. Для стандартного отверстия диам. 2-1/8" (52 мм).

Возможность применения этого указателя зависит от модели двигателя и установленных на нем датчиков.

ОБОДОК ПРОДАЕТСЯ ОТДЕЛЬНО. Работает со всеми двигателями, совместимыми со SmartCraft.

Указатель уровня топлива 2



79-8M0052845

Топливный указатель (уровень 2), черный циферблат, стеклянное окно. Для стандартного отверстия диам. 2-1/8" (52 мм).

Возможность применения этого указателя зависит от модели двигателя и установленных на нем датчиков.

ОБОДОК ПРОДАЕТСЯ ОТДЕЛЬНО. Работает со всеми двигателями, совместимыми со SmartCraft.

Указатель уровня воды



79-8M0052846

Указатель уровня воды, черный циферблат, стеклянное окно. Для стандартного отверстия диам. 2-1/8" (52 мм).

Возможность применения этого указателя зависит от модели двигателя и установленных на нем датчиков.

ОБОДОК ПРОДАЕТСЯ ОТДЕЛЬНО. Работает со всеми двигателями, совместимыми со SmartCraft.

Указатель уровня выбросов



79-8M0052847

Указатель уровня выбросов, черный циферблат, стеклянное окно. Для стандартного отверстия диам. 2-1/8" (52 мм).

Возможность применения этого указателя зависит от модели двигателя и установленных на нем датчиков.

ОБОДОК ПРОДАЕТСЯ ОТДЕЛЬНО. Работает со всеми двигателями, совместимыми со SmartCraft.

Указатель давления масла на 0-80 фунт/кв. дюйм



79-8M0069427

Указатель давления масла на 0-80 фунт./кв.дюйм с двойной шкалой (в английской и метрической системе мер), черный циферблат, стеклянное окно. Для стандартного отверстия диам. 2-1/8" (52 мм).

Возможность применения этого указателя зависит от модели двигателя и установленных на нем датчиков.

ОБОДОК ПРОДАЕТСЯ ОТДЕЛЬНО. Подходит ко всем двигателям, совместимым со SmartCraft

Указатель давления масла на 0-100 фунт./кв. дюйм



79-8M0052848

Указатель давления масла на 0-100 фунт./кв.дюйм с двойной шкалой (в английской и метрической системе мер), черный циферблат, стеклянное окно. Для стандартного отверстия диам. 2-1/8" (52 мм).

Возможность применения этого указателя зависит от модели двигателя и установленных на нем датчиков.
ОБОДОК ПРОДАЕТСЯ ОТДЕЛЬНО. Работает со всеми двигателями, совместимыми со SmartCraft.

Указатель давления масла на 0-150 фунт./кв. дюйм



79-8M0069428

Указатель давления масла на 0-150 фунт./кв.дюйм с двойной шкалой (в английской и метрической системе мер), черный циферблат, стеклянное окно. Для стандартного отверстия диам. 2-1/8" (52 мм).

Возможность применения этого указателя зависит от модели двигателя и установленных на нем датчиков.
ОБОДОК ПРОДАЕТСЯ ОТДЕЛЬНО. Подходит ко всем двигателям, совместимым со SmartCraft

Указатель давления масла редуктора на 600 фунт./кв. дюйм



79-8M0069429

Указатель давления масла на 600 фунт./кв.дюйм с двойной шкалой (в английской и метрической системе мер), черный циферблат, стеклянное окно. Для стандартного отверстия диам. 2-1/8" (52 мм).

Возможность применения этого указателя зависит от модели двигателя и установленных на нем датчиков.
ОБОДОК ПРОДАЕТСЯ ОТДЕЛЬНО. Подходит ко всем двигателям, совместимым со SmartCraft.

Указатель температуры трансмиссионного масла



79-8M6002607

Температура трансмиссионного масла – 120-300 градусов F. Черный циферблат, стеклянное окно. Для стандартного отверстия диам. 2-1/8" (52 мм).

Возможность применения этого указателя зависит от модели двигателя и установленных на нем датчиков.
ОБОДОК ПРОДАЕТСЯ ОТДЕЛЬНО. Обычно подходит к дизельным двигателям, совместимым со SmartCraft.

Указатель дифферента



79-8M0052849

Указатель дифферента, черный циферблат, стеклянное окно. Для стандартного отверстия диам. 2-1/8" (52 мм).

Возможность применения этого указателя зависит от модели двигателя и установленных на нем датчиков.
ОБОДОК ПРОДАЕТСЯ ОТДЕЛЬНО. Работает со всеми двигателями, совместимыми со SmartCraft.

Указатель давления воды



79-8M0052850

Указатель давления воды с двойной шкалой (в английской и метрической системе мер), черный циферблат, стеклянное окно. Для стандартного отверстия диам. 2-1/8" (52 мм).

Возможность применения этого указателя зависит от модели двигателя и установленных на нем датчиков.
ОБОДОК ПРОДАЕТСЯ ОТДЕЛЬНО. Работает со всеми двигателями, совместимыми со SmartCraft.

Указатель угла перекладки руля



79-8M0052851

Указатель угла перекладки руля, черный циферблат, стеклянное окно. Для стандартного отверстия диам. 2-1/8" (52 мм).

Возможность применения этого указателя зависит от модели двигателя и установленных на нем датчиков.

ОБОДОК ПРОДАЕТСЯ ОТДЕЛЬНО. Работает со всеми двигателями, совместимыми со SmartCraft.

Указатель температуры масла



79-8M0054360

Указатель температуры масла с двойной шкалой (в английской и метрической системе мер), черный циферблат, стеклянное окно. Для стандартного отверстия диам. 2-1/8" (52 мм).

Возможность применения этого указателя зависит от модели двигателя и установленных на нем датчиков.

ОБОДОК ПРОДАЕТСЯ ОТДЕЛЬНО. Работает со всеми двигателями, совместимыми со SmartCraft.

Указатель уровня масла



79-8M0052852

Указатель уровня масла, черный циферблат, стеклянное окно. Для стандартного отверстия диам. 2-1/8" (52 мм).

Возможность применения этого указателя зависит от модели двигателя и установленных на нем датчиков.

ОБОДОК ПРОДАЕТСЯ ОТДЕЛЬНО. Работает со всеми двигателями, совместимыми со SmartCraft.

SC 100 – стеклянное окно, серый, 52 мм

Приборы SC100 System Link позволяют отслеживать важные функции двигателя и лодки с цифровой точностью. Эти приборы, оснащенные антизапотевающей линзой, могут быть подключены последовательно к другим продуктам SmartCraft, используя штекерное соединение. Приборы SC100 могут быть подключены к тахометру SC1000 System, MercMonitor или системному монитору.

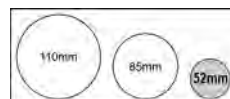

Указатель температуры охлаждающей жидкости



79-8M0065962

Указатель температуры с двойной шкалой (в английской и метрической системе мер), серый циферблат, стеклянное окно. Для стандартного отверстия диам. 2-1/8" (52 мм).

Возможность применения этого указателя зависит от модели двигателя и установленных на нем датчиков.

ОБОДОК ПРОДАЕТСЯ ОТДЕЛЬНО. Работает со всеми двигателями, совместимыми со SmartCraft.

Вольтметр



79-8M0065963

Указатель напряжения, серый циферблат, стеклянное окно. Для стандартного отверстия диам. 2-1/8" (52 мм).

Возможность применения этого указателя зависит от модели двигателя и установленных на нем датчиков.

ОБОДОК ПРОДАЕТСЯ ОТДЕЛЬНО. Работает со всеми двигателями, совместимыми со SmartCraft.

Указатель уровня топлива



79-8M0065970

Указатель уровня топлива, серый циферблат, стеклянное окно. Для стандартного отверстия диам. 2-1/8" (52 мм).
Возможность применения этого указателя зависит от модели двигателя и установленных на нем датчиков.
ОБОДОК ПРОДАЕТСЯ ОТДЕЛЬНО. Работает со всеми двигателями, совместимыми со SmartCraft.

Указатель уровня топлива 2



79-8M0065971

Топливный указатель (уровень 2), серый циферблат, стеклянное окно. Для стандартного отверстия диам. 2-1/8" (52 мм).
Возможность применения этого указателя зависит от модели двигателя и установленных на нем датчиков.
ОБОДОК ПРОДАЕТСЯ ОТДЕЛЬНО. Работает со всеми двигателями, совместимыми со SmartCraft.

Указатель расхода топлива



79-8M0069430

Указатель расхода топлива с двойной шкалой, серый циферблат. Для стандартного отверстия диам. 2-1/8" (52 мм).
Возможность применения этого указателя зависит от модели двигателя и установленных на нем датчиков.
ОБОДОК ПРОДАЕТСЯ ОТДЕЛЬНО. Работает со всеми двигателями, совместимыми со SmartCraft.

Указатель уровня воды



79-8M0065972

Указатель уровня воды, серый циферблат, стеклянное окно. Для стандартного отверстия диам. 2-1/8" (52 мм).
Возможность применения этого указателя зависит от модели двигателя и установленных на нем датчиков.
ОБОДОК ПРОДАЕТСЯ ОТДЕЛЬНО. Работает со всеми двигателями, совместимыми со SmartCraft.

Указатель уровня выбросов



79-8M0065973

Указатель уровня выбросов, серый циферблат, стеклянное окно. Для стандартного отверстия диам. 2-1/8" (52 мм).
Возможность применения этого указателя зависит от модели двигателя и установленных на нем датчиков.
ОБОДОК ПРОДАЕТСЯ ОТДЕЛЬНО. Работает со всеми двигателями, совместимыми со SmartCraft.

Указатель давления масла



79-8M0065974

Указатель давления масла с двойной шкалой (в английской и метрической системе мер), серый циферблат, стеклянное окно. Для стандартного отверстия диам. 2-1/8" (52 мм).
Возможность применения этого указателя зависит от модели двигателя и установленных на нем датчиков.
ОБОДОК ПРОДАЕТСЯ ОТДЕЛЬНО. Работает со всеми двигателями, совместимыми со SmartCraft.

Указатель дифферента



79-8M0065975

Указатель дифферента, серый циферблат, стеклянное окно. Для стандартного отверстия диам. 2-1/8" (52 мм).
Возможность применения этого указателя зависит от модели двигателя и установленных на нем датчиков.

ОБОДОК ПРОДАЕТСЯ ОТДЕЛЬНО. Работает со всеми двигателями, совместимыми со SmartCraft.

Указатель давления воды



79-8M0065976

Указатель давления воды с двойной шкалой (в английской и метрической системе мер), серый циферблат, стеклянное окно. Для стандартного отверстия диам. 2-1/8" (52 мм).

Возможность применения этого указателя зависит от модели двигателя и установленных на нем датчиков.

ОБОДОК ПРОДАЕТСЯ ОТДЕЛЬНО. Работает со всеми двигателями, совместимыми со SmartCraft.

Указатель угла перекладки руля



79-8M0065977

Указатель угла перекладки руля, серый циферблат, стеклянное окно. Для стандартного отверстия диам. 2-1/8" (52 мм).

Возможность применения этого указателя зависит от модели двигателя и установленных на нем датчиков.

ОБОДОК ПРОДАЕТСЯ ОТДЕЛЬНО. Работает со всеми двигателями, совместимыми со SmartCraft.

Указатель уровня масла



79-8M0065979

Указатель уровня масла, серый циферблат, стеклянное окно. Для стандартного отверстия диам. 2-1/8" (52 мм).

Возможность применения этого указателя зависит от модели двигателя и установленных на нем датчиков.

ОБОДОК ПРОДАЕТСЯ ОТДЕЛЬНО. Работает со всеми двигателями, совместимыми со SmartCraft.

Указатель температуры масла



79-8M0065978

Указатель температуры масла с двойной шкалой (в английской и метрической системе мер), серый циферблат, стеклянное окно. Для стандартного отверстия диам. 2-1/8" (52 мм).

Возможность применения этого указателя зависит от модели двигателя и установленных на нем датчиков.

ОБОДОК ПРОДАЕТСЯ ОТДЕЛЬНО. Работает со всеми двигателями, совместимыми со SmartCraft.

SC 100 – ободки приборов System Link, 52 мм

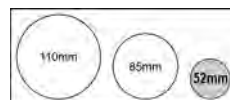

Ободок



879871 1

Черный – 52 мм

Подходит к небольшим указателям SC100 System Link с внешним диаметром 2-1/8" (52 мм)

Цена определяется отдельно, продается в следующем объеме: 2

879871B 1

Черный
Подходит к большим указателям SC100 System Link с внешним диаметром 2-1/8" (52 мм)
Цена определяется отдельно, продается в следующем объеме: 24

879871 2

Белый – 52 мм
Подходит к большим указателям SC100 System Link с внешним диаметром 2-1/8" (52 мм)
Цена определяется отдельно, продается в следующем объеме: 2

879871B 2

Белый
Подходит к большим указателям SC100 System Link с внешним диаметром 2-1/8" (52 мм)
Цена определяется отдельно, продается в следующем объеме: 24

8M6002359

Хромированный – 52 мм
Подходит к большим указателям SC100 System Link с внешним диаметром 2-1/8" (52 мм)
Цена определяется отдельно, продается в следующем объеме: 2

8M0032454

Хромированный
Подходит к большим указателям SC100 System Link с внешним диаметром 2-1/8" (52 мм)
Цена определяется отдельно, продается в следующем объеме: 24

SC 100 – стеклянное окно, белый, 85 мм

Приборы SC100 System Link позволяют отслеживать важные функции двигателя и лодки с цифровой точностью. Эти приборы, оснащенные антизапотевающей линзой, могут быть подключены последовательно к другим продуктам SmartCraft, используя штекерное соединение. Приборы SC100 могут быть подключены к тахометру SC1000 System, MercMonitor или системному монитору.

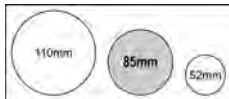

Спидометр



79-8M0052874

Спидометр на 80 миль/ч или км/ч, белый циферблат, стеклянное окно. Для отверстия диам. 85 мм.
Возможность применения этого указателя зависит от модели двигателя и установленных на нем датчиков.
ОБОДОК ПРОДАЕТСЯ ОТДЕЛЬНО. Работает со всеми двигателями, совместимыми со SmartCraft.

Спидометр



79-8M0069417

Спидометр на 120 миль/ч или км/ч, белый циферблат, стеклянное окно. Для отверстия диам. 85 мм.
Возможность применения этого указателя зависит от модели двигателя и установленных на нем датчиков.
ОБОДОК ПРОДАЕТСЯ ОТДЕЛЬНО. Работает со всеми двигателями, совместимыми со SmartCraft.

Тахометр



79-8M0069418

Тахометр на 6000 об/мин, белый циферблат, стеклянное окно. Для отверстия диам. 85 мм.

Возможность применения этого указателя зависит от модели двигателя и установленных на нем датчиков.
ОБОДОК ПРОДАЕТСЯ ОТДЕЛЬНО. Работает со всеми двигателями, совместимыми со SmartCraft.

Тахометр



79-8M0052875

Тахометр на 7000 об/мин, белый циферблат, стеклянное окно. Для отверстия диам. 85 мм.

Возможность применения этого указателя зависит от модели двигателя и установленных на нем датчиков.
ОБОДОК ПРОДАЕТСЯ ОТДЕЛЬНО. Работает со всеми двигателями, совместимыми со SmartCraft.

Приборы SmartCraft

Тахометр



79-8M0069419

Тахометр на 8000 об/мин, белый циферблат, стеклянное окно. Для отверстия диам. 85 мм.

Возможность применения этого указателя зависит от модели двигателя и установленных на нем датчиков.

ОБОДОК ПРОДАЕТСЯ ОТДЕЛЬНО. Работает со всеми двигателями, совместимыми со SmartCraft.

SC 100 – стеклянное окно, черный, 85 мм

Приборы SC100 System Link позволяют отслеживать важные функции двигателя и лодки с цифровой точностью. Эти приборы, оснащенные антизапотевающей линзой, могут быть подключены последовательно к другим продуктам SmartCraft, используя штекерное соединение. Приборы SC100 могут быть подключены к тахометру SC1000 System, MercMonitor или системному монитору.

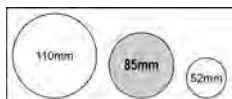

Спидометр



79-8M0052853

Спидометр на 80 миль/ч или км/ч, черный циферблат, стеклянное окно. Для отверстия диам. 85 мм.

Возможность применения этого указателя зависит от модели двигателя и установленных на нем датчиков.

ОБОДОК ПРОДАЕТСЯ ОТДЕЛЬНО. Работает со всеми двигателями, совместимыми со SmartCraft.

Тахометр



79-8M0052854

Тахометр на 7000 об/мин, черный циферблат, стеклянное окно. Для отверстия диам. 85 мм.

Возможность применения этого указателя зависит от модели двигателя и установленных на нем датчиков.

ОБОДОК ПРОДАЕТСЯ ОТДЕЛЬНО. Работает со всеми двигателями, совместимыми со SmartCraft.

Тахометр



79-8M0069433

Тахометр на 8000 об/мин, черный циферблат, стеклянное окно. Для отверстия диам. 85 мм.

Возможность применения этого указателя зависит от модели двигателя и установленных на нем датчиков.

ОБОДОК ПРОДАЕТСЯ ОТДЕЛЬНО. Работает со всеми двигателями, совместимыми со SmartCraft.

SC 100 – стеклянное окно, серый, 85 мм

Приборы SC100 System Link позволяют отслеживать важные функции двигателя и лодки с цифровой точностью. Эти приборы, оснащенные антизапотевающей линзой, могут быть подключены последовательно к другим продуктам SmartCraft, используя штекерное соединение. Приборы SC100 могут быть подключены к тахометру SC1000 System, MercMonitor или системному монитору.

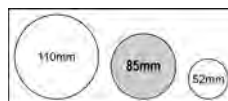

Спидометр



79-8M0065980

Спидометр на 80 миль/ч или км/ч, серый циферблат, стеклянное окно. Для отверстия диам. 85 мм.

Возможность применения этого указателя зависит от модели двигателя и установленных на нем датчиков.

ОБОДОК ПРОДАЕТСЯ ОТДЕЛЬНО. Работает со всеми двигателями, совместимыми со SmartCraft.

Спидометр



79-8M0069459

Спидометр на 120 миль/ч или км/ч, серый циферблат, стеклянное окно. Для отверстия диам. 85 мм.

Возможность применения этого указателя зависит от модели двигателя и установленных на нем датчиков.

ОБОДОК ПРОДАЕТСЯ ОТДЕЛЬНО. Работает со всеми двигателями, совместимыми со SmartCraft.

Тахометр



79-8M0069460

Тахометр на 6000 об/мин, серый циферблат, стеклянное окно. Для отверстия диам. 85 мм.

Возможность применения этого указателя зависит от модели двигателя и установленных на нем датчиков.

ОБОДОК ПРОДАЕТСЯ ОТДЕЛЬНО. Работает со всеми двигателями, совместимыми со SmartCraft.

Тахометр



79-8M0065981

Тахометр на 7000 об/мин, серый циферблат, стеклянное окно. Для отверстия диам. 85 мм.

Возможность применения этого указателя зависит от модели двигателя и установленных на нем датчиков.

ОБОДОК ПРОДАЕТСЯ ОТДЕЛЬНО. Работает со всеми двигателями, совместимыми со SmartCraft.

Тахометр



79-8M0069461

Тахометр на 8000 об/мин, серый циферблат, стеклянное окно. Для отверстия диам. 85 мм.

Возможность применения этого указателя зависит от модели двигателя и установленных на нем датчиков.

ОБОДОК ПРОДАЕТСЯ ОТДЕЛЬНО. Работает со всеми двигателями, совместимыми со SmartCraft.

SC 100 – ободки приборов System Link, 85 мм

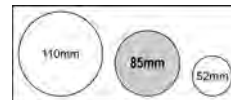

Ободок 85 мм



879872 1

Черный

Подходит к большим указателям System Link SC100 с внешним диаметром 3-3/8" (85 мм)

Цена определяется отдельно, продается в следующем объеме: 2

879872B 1

Черный

Подходит к большим указателям System Link SC100 с внешним диаметром 3-3/8" (85 мм)

Цена определяется отдельно, продается в следующем объеме: 24

879872 2

Белый

Подходит к большим указателям System Link SC100 с внешним диаметром 3-3/8" (85 мм)

Цена определяется отдельно, продается в следующем объеме: 2

879872B 2

Белый

Подходит к большим указателям System Link SC100 с внешним диаметром 3-3/8" (85 мм)

Цена определяется отдельно, продается в следующем объеме: 24

879872 3

Хромированный

Подходит к большим указателям System Link SC100 с внешним диаметром 3-3/8" (85 мм)

Цена определяется отдельно, продается в следующем объеме: 2

879872B 3

Хромированный

Подходит к большим указателям System Link SC100 с внешним диаметром 3-3/8" (85 мм)

Цена определяется отдельно, продается в следующем объеме: 24

SC 100 – стеклянное окно, белый, 110 мм

Приборы SC100 System Link позволяют отслеживать важные функции двигателя и лодки с цифровой точностью. Эти приборы, оснащенные антизапотевающей линзой, могут быть подключены последовательно к другим продуктам SmartCraft, используя штекерное соединение. Приборы SC100 могут быть подключены к тахометру SC1000 System, MercMonitor или системному монитору.

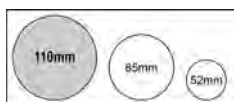

Спидометр



79-8M0052878

Спидометр на 80 миль/ч или км/ч, белый циферблат, стеклянное окно. Для отверстия диам. 110 мм.

Возможность применения этого указателя зависит от модели двигателя и установленных на нем датчиков.

ОБОДОК ПРОДАЕТСЯ ОТДЕЛЬНО. Работает со всеми двигателями, совместимыми со SmartCraft.

Тахометр



79-8M0069431

Тахометр на 8000 об/мин, белый циферблат, стеклянное окно. Для отверстия диам. 110 мм.

Возможность применения этого указателя зависит от модели двигателя и установленных на нем датчиков.

ОБОДОК ПРОДАЕТСЯ ОТДЕЛЬНО. Работает со всеми двигателями, совместимыми со SmartCraft.

Тахометр



79-8M0052877

Тахометр на 7000 об/мин, белый циферблат, стеклянное окно. Для отверстия диам. 110 мм.

Возможность применения этого указателя зависит от модели двигателя и установленных на нем датчиков.

ОБОДОК ПРОДАЕТСЯ ОТДЕЛЬНО. Работает со всеми двигателями, совместимыми со SmartCraft.

Тахометр



79-8M0052876

Тахометр на 4000 об/мин, белый циферблат, стеклянное окно. Для отверстия диам. 110 мм.

Возможность применения этого указателя зависит от модели двигателя и установленных на нем датчиков.

ОБОДОК ПРОДАЕТСЯ ОТДЕЛЬНО. Работает со всеми двигателями, совместимыми со SmartCraft.

Тахометр (без логотипа)



79-8M0069424

Тахометр на 4000 об/мин, без логотипа, белый циферблат, стеклянное окно. Возможность применения этого указателя зависит от модели двигателя и установленных на нем датчиков.

ОБОДОК ПРОДАЕТСЯ ОТДЕЛЬНО. Подходит ко всем двигателям, совместимым со SmartCraft

Тахометр (без логотипа)



79-8M0069432

Тахометр на 5000 об/мин, без логотипа, белый циферблат, стеклянное окно. Для отверстия диам. 110 мм. Возможность применения этого указателя зависит от модели двигателя и установленных на нем датчиков.

ОБОДОК ПРОДАЕТСЯ ОТДЕЛЬНО. Подходит ко всем двигателям, совместимым со SmartCraft

Указатель 4-в-1 (12 В)



79-8M0052879

Указатель 4-в-1, белый циферблат, стеклянное окно. Измеряет давление масла (0-100 фунт./кв. дюйм), температуру масла, напряжение (12 В) и уровень топлива. Для отверстия диам. 110 мм.

Возможность применения этого указателя зависит от модели двигателя и установленных на нем датчиков.

ОБОДОК ПРОДАЕТСЯ ОТДЕЛЬНО. Работает со всеми двигателями, совместимыми со SmartCraft.

Указатель 4-в-1 (12 В) без логотипа



79-8M0069423

Указатель 4-в-1, без логотипа, белый циферблат, стеклянное окно. Измеряет давление масла (0-100 фунт./кв. дюйм), температуру масла, напряжение (12 В) и уровень топлива. Для отверстия диам. 110 мм. Возможность применения этого указателя зависит от модели двигателя и установленных на нем датчиков.

ОБОДОК ПРОДАЕТСЯ ОТДЕЛЬНО. Подходит ко всем двигателям, совместимым со SmartCraft

Указатель 4-в-1 (24 В) без логотипа



79-8M0069422

Указатель 4-в-1, без логотипа, белый циферблат, стеклянное окно. Измеряет давление масла (0-100 фунт./кв. дюйм), температуру масла, напряжение (24 В) и уровень топлива. Для отверстия диам. 110 мм. Возможность применения этого указателя зависит от модели двигателя и установленных на нем датчиков.

ОБОДОК ПРОДАЕТСЯ ОТДЕЛЬНО. Подходит ко всем двигателям, совместимым со SmartCraft

SC 100 – стеклянное окно, черный, 110 мм

Приборы SC100 System Link позволяют отслеживать важные функции двигателя и лодки с цифровой точностью. Эти приборы, оснащенные антизапотевающей линзой, могут быть подключены последовательно к другим продуктам SmartCraft, используя штекерное соединение. Приборы SC100 могут быть подключены к тахометру SC1000 System, MercMonitor или системному монитору.

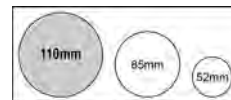

Спидометр



79-8M0052857

Спидометр на 80 миль/ч или км/ч, черный циферблат, стеклянное окно. Для отверстия диам. 110 мм.

Возможность применения этого указателя зависит от модели двигателя и установленных на нем датчиков.

ОБОДОК ПРОДАЕТСЯ ОТДЕЛЬНО. Работает со всеми двигателями, совместимыми со SmartCraft.

Тахометр



79-8M0052856

Тахометр на 7000 об/мин, черный циферблат, стеклянное окно. Для отверстия диам. 110 мм.

Возможность применения этого указателя зависит от модели двигателя и установленных на нем датчиков.

ОБОДОК ПРОДАЕТСЯ ОТДЕЛЬНО. Работает со всеми двигателями, совместимыми со SmartCraft.

Тахометр



79-8M0052855

Тахометр на 4000 об/мин, черный циферблат, стеклянное окно. Для отверстия диам. 110 мм.

Возможность применения этого указателя зависит от модели двигателя и установленных на нем датчиков.

ОБОДОК ПРОДАЕТСЯ ОТДЕЛЬНО. Работает со всеми двигателями, совместимыми со SmartCraft.

Тахометр (без логотипа)



79-8M0069438

Тахометр на 4000 об/мин, без логотипа, черный циферблат, стеклянное окно. Для отверстия диам. 110 мм.

Возможность применения этого указателя зависит от модели двигателя и установленных на нем датчиков.

ОБОДОК ПРОДАЕТСЯ ОТДЕЛЬНО. Подходит ко всем двигателям, совместимым со SmartCraft.

Указатель 4-в-1 (12 В)



79-8M0052858

Указатель 4-в-1, черный циферблат, стеклянное окно. Измеряет давление масла (0-100 фунт./кв. дюйм), температуру масла, напряжение (12 В) и уровень топлива. Для отверстия диам. 110 мм.

Возможность применения этого указателя зависит от модели двигателя и установленных на нем датчиков.

ОБОДОК ПРОДАЕТСЯ ОТДЕЛЬНО. Работает со всеми двигателями, совместимыми со SmartCraft.

Указатель 4-в-1 (12 В) без логотипа



79-8M0069437

Указатель 4-в-1, без логотипа, черный циферблат, стеклянное окно. Измеряет давление масла (0-100 фунт./кв. дюйм), температуру масла, напряжение (12 В) и уровень топлива. Для отверстия диам. 110 мм.

Возможность применения этого указателя зависит от модели двигателя и установленных на нем датчиков.

ОБОДОК ПРОДАЕТСЯ ОТДЕЛЬНО. Подходит ко всем двигателям, совместимым со SmartCraft.

Указатель 4-в-1 (24 В) без логотипа



79-8M0069436

Указатель 4-в-1, без логотипа, черный циферблат, стеклянное окно. Измеряет давление масла (0-100 фунт.кв. дюйм), температуру масла, напряжение (24 В) и уровень топлива. Для отверстия диам. 110 мм.

Возможность применения этого указателя зависит от модели двигателя и установленных на нем датчиков.

ОБОДОК ПРОДАЕТСЯ ОТДЕЛЬНО. Подходит ко всем двигателям, совместимым со SmartCraft

SC 100 – стеклянное окно, серый, 110 мм

Приборы SC100 System Link позволяют отслеживать важные функции двигателя и лодки с цифровой точностью. Эти приборы, оснащенные антизапотевающей линзой, могут быть подключены последовательно к другим продуктам SmartCraft, используя штекерное соединение. Приборы SC100 могут быть подключены к тахометру SC1000 System, MercMonitor или системному монитору.

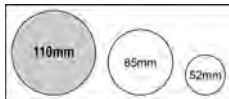

Спидометр



79-8M0065984

Спидометр на 80 миль/ч или км/ч, серый циферблат, стеклянное окно. Для отверстия диам. 110 мм.

Возможность применения этого указателя зависит от модели двигателя и установленных на нем датчиков.

ОБОДОК ПРОДАЕТСЯ ОТДЕЛЬНО. Работает со всеми двигателями, совместимыми со SmartCraft.

Спидометр



79-8M0069463

Спидометр на 65 миль/ч или км/ч, серый циферблат, стеклянное окно. Для отверстия диам. 110 мм.

Возможность применения этого указателя зависит от модели двигателя и установленных на нем датчиков.

ОБОДОК ПРОДАЕТСЯ ОТДЕЛЬНО. Работает со всеми двигателями, совместимыми со SmartCraft.

Тахометр



79-8M0069462

Тахометр на 8000 об/мин, серый циферблат, стеклянное окно. Для отверстия диам. 110 мм.

Возможность применения этого указателя зависит от модели двигателя и установленных на нем датчиков.

ОБОДОК ПРОДАЕТСЯ ОТДЕЛЬНО. Работает со всеми двигателями, совместимыми со SmartCraft.

Тахометр



79-8M0065983

Тахометр на 7000 об/мин, серый циферблат, стеклянное окно. Для отверстия диам. 110 мм.

Возможность применения этого указателя зависит от модели двигателя и установленных на нем датчиков.

ОБОДОК ПРОДАЕТСЯ ОТДЕЛЬНО. Работает со всеми двигателями, совместимыми со SmartCraft.

Указатель 4-в-1



79-8M0065985

Указатель 4-в-1, серый циферблат, стеклянное окно. Измеряет давление масла (0-100 фунт./кв. дюйм), температуру масла, напряжение (12 В) и уровень топлива. Для отверстия диам. 110 мм.

Возможность применения этого указателя зависит от модели двигателя и установленных на нем датчиков.

ОБОДОК ПРОДАЕТСЯ ОТДЕЛЬНО. Работает со всеми двигателями, совместимыми со SmartCraft.

SC 100 System Link – 110 мм – ободок/крепеж

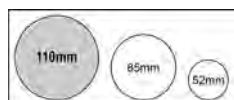

Ободок



879949 1

Черный

Подходит к большим указателям System Link SC100 с внешним диаметром 4-5/16" (110 мм)

Цена определяется отдельно, продается в следующем объеме: 2

879949 2

Белый

Подходит к большим указателям System Link SC100 с внешним диаметром 4-5/16" (110 мм)

Цена определяется отдельно, продается в следующем объеме: 2

879949B 2

Белый

Подходит к большим указателям System Link SC100 с внешним диаметром 4-5/16" (110 мм). ОПТОВЫЙ ЗАКАЗ – цена рассчитывается отдельно, продается партиями по 24 шт.

Цена определяется отдельно, продается в следующем объеме: 24

879949 3

Хромированный

Подходит к большим указателям System Link SC100 с внешним диаметром 4-5/16" (110 мм)

Цена определяется отдельно, продается в следующем объеме: 2

879949B 3

Хромированный

Подходит к большим указателям System Link SC100 с внешним диаметром 4-5/16" (110 мм). ОПТОВЫЙ ЗАКАЗ – цена рассчитывается отдельно, продается партиями по 24 шт.

Цена определяется отдельно, продается в следующем объеме: 24

Крепежная гайка



11-879950

Подходит к большим указателям системы SmartCraft с ВД 4-5/16" (110 мм). Цена определяется отдельно, продается в следующем объеме: 2

MercMonitor с экраном ECO и шлюзом (85 мм)

MercMonitor подходит для использования со стандартным отверстием на 85 мм для указателя SmartCraft SC1000 и обеспечивает постоянное наблюдение за температурой, уровнем масла, давлением масла, давлением воды, уровнем топлива, напряжением аккумулятора и основными системами двигателя. Обеспечивает простое переключение между режимами об/мин, запасом топлива в милях и километрах, расходом топлива в галлонах и литрах, глубиной дна (при использовании с датчиком SmartCraft), дифференциалом двигателя и моточасами. Все продукты MercMonitor в стандартной комплектации оснащаются экраном ECO. Шлюз NMEA функционирует на трех разных уровнях в зависимости от объема данных, которые нужно передать в сеть NMEA 2000. Данный продукт также поставляется в версиях Smart Tow только для двигателей Gen I (2007) и более новых двигателей DTS.

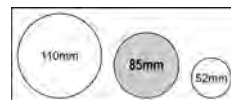

Комплект MercMonitor NMEA 2000 уровень данных 1



79-8M0100793

Базовая версия MercMonitor имеет всю функциональность SmartCraft и отображает всю доступную информацию для указанных двигателей SmartCraft. Включает экран ECO и шлюз NMEA 2000 уровня 1. Кроме того, прибор оснащен трехцветным светодиодом, который позволяет пользователю выбирать цвет подсветки и кнопок. На экране отображаются пользовательские настройки, описание неисправностей (только для двигателей Gen I 2007 года и новее), скорость, глубина и многое другое. В комплект включены три ободка.

В ПО версии 8.0 добавлены модуль транцевой платы счетверенного двигателя и поддержка универсальных кодов ошибок

Комплект MercMonitor NMEA 2000 SmartTow об.мин уровень данных 2



79-8M0100794

MercMonitor SmartTow для измерения оборотов двигателя имеет всю функциональность SmartCraft и SmartTow по измерению оборотов двигателя. SmartTow позволяет пускать судно с использованием ТОЛЬКО профилей, измеряющих обороты двигателя. Отображает всю доступную информацию для указанных двигателей SmartCraft. Включает экран ESO и шлюз NMEA 2000 уровня 2. Кроме того, прибор оснащен трехцветным светодиодом, который позволяет пользователю выбрать в меню цвет подсветки и кнопок. На экране отображаются пользовательские настройки, описание неисправностей (только для двигателей Gen I 2007 года и новее), скорость, глубина и многое другое. В комплект включены три ободка. В ПО версии 8.0 добавлены модуль транцевой платы счетверенного двигателя и поддержка универсальных кодов ошибок

Комплект Premier MercMonitor NMEA 2000 шлюз уровень данных 3

79-8M0100797

Шлюз Premier MercMonitor (комплект) имеет всю функциональность SmartCraft и SmartTow по измерению оборотов двигателя. SmartTow позволяет пускать судно с использованием ТОЛЬКО профилей, измеряющих обороты двигателя. Отображает всю доступную информацию для указанных двигателей SmartCraft. Включает экран ESO и шлюз (для нескольких двигателей) NMEA 2000 уровня 3. Кроме того, прибор оснащен трехцветным светодиодом, который позволяет пользователям выбрать в меню цвет подсветки и кнопок, чтобы подогнать его под оформление остальных указателей на судне. На экране отображаются пользовательские настройки, описание неисправностей (только для двигателей Gen I 2007 года и новее), скорость, глубина и многое другое. В комплект включены три ободка. В ПО версии 8.0 добавлены модуль транцевой платы счетверенного двигателя и поддержка универсальных кодов ошибок

Комплект PRO MercMonitor NMEA 2000 SmartTow уровень данных 3



79-8M0100795

Шлюз MercMonitor уровень 3 имеет всю функциональность SmartCraft и SmartTow PRO (АНТЕННА GPS ВКЛЮЧЕНА). ПО SmartTow Pro позволяет пускать судно с использованием профилей SPEED (СКОРОСТЬ) и RPM (ОБ/МИН). Отображает всю доступную информацию для указанных двигателей SmartCraft. Включает экран ESO и шлюз (для нескольких двигателей) NMEA 2000 уровня 3. Кроме того, прибор оснащен трехцветным светодиодом, который позволяет пользователю выбрать в меню цвет подсветки и кнопок. На экране отображаются пользовательские настройки, описание неисправностей (только для двигателей Gen I 2007 года и новее), скорость, глубина и многое другое. В комплект включены три ободка. В ПО версии 8.0 добавлены модуль транцевой платы счетверенного двигателя и поддержка универсальных кодов ошибок

MercMonitor – без NMEA 2000



79-8M0119406

ПО версии 4.602 имеет всю функциональность SmartCraft (В ТОМ ЧИСЛЕ ЭКРАН ESO) и отображает всю доступную информацию для указанных двигателей SmartCraft. Оснащен трехцветным светодиодом, который позволяет пользователю выбрать в меню цвет подсветки и кнопок. На экране отображаются пользовательские настройки, описание неисправностей (только для двигателей Gen I 2007 года и новее), скорость, глубина и многое другое. Не входит функциональность шлюза NMEA2000, а также не включает SmartTow или Cruise. В комплект включены три ободка. Подходит к подвесным двигателям OptiMax, V-6 EFI, 4-тактным двигателям EFI 30-60, всем совместимым с SmartCraft продуктам MerCruiser и Mercury Racing 2002 г. и новее. Не поддерживает NMEA2000, универсальные коды ошибок и последний модуль транцевой платы.

SC1000 System Monitor (85 мм)

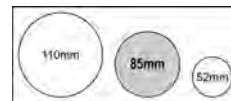

SmartCraft SC1000 – System Monitor, круглый/черный



79-892219K19

Устанавливается спереди. Используется стандартное отверстие диаметром 85 мм. Подает сигнал аккумулятора, давления воды и масла. Может предоставлять дополнительные данные о расходе топлива, запасе топлива, часах работы двигателя, температуре охладителя и дифференте двигателя в зависимости от типа двигателя и его датчиков. Работает со всеми двигателями, совместимыми со SmartCraft.

SmartCraft SC1000 – System Monitor, круглый/белый



79-892219K20

Устанавливается спереди. Используется стандартное отверстие диаметром 85 мм. Подает сигнал аккумулятора, давления воды и масла. Может предоставлять дополнительные данные о расходе топлива, запасе топлива, часах работы двигателя, температуре охладителя и дифференте двигателя в зависимости от типа двигателя и его датчиков. Работает со всеми двигателями, совместимыми со SmartCraft.

SC1000 System Monitor (52 мм)

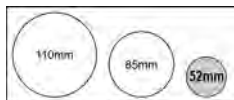

SmartCraft SC1000 System Monitor



79-879896K21

Устанавливается спереди. Используется стандартное отверстие диаметром 52 мм. Подает сигнал аккумулятора, давления воды и масла. Может предоставлять дополнительные данные о расходе топлива, запасе топлива, часах работы двигателя, температуре охладителя и дифференте двигателя в зависимости от типа двигателя и его датчиков.

Работает со всеми двигателями, совместимыми со SmartCraft.

SmartCraft SC1000 System Monitor



79-879896K19

Установка сзади. Для установки используются специальное прямоугольное отверстие и два продолговатых отверстия. Устанавливается позади приборной панели, выступают только ЖКД и кнопки управления. Размеры отверстия приведены в руководстве продукта SmartCraft. Подает сигнал аккумулятора, давления воды и масла. Может предоставлять дополнительные данные о расходе топлива, запасе топлива, часах работы двигателя, температуре охладителя и дифференте двигателя в зависимости от типа двигателя и его датчиков.

Работает со всеми двигателями, совместимыми со SmartCraft.

Ободки System Monitor SC1000

Ободок монитора



879895 1

Черный

Подходит к монитору System Monitor SC1000

Цена определяется отдельно, продается в следующем объеме: 2

Ободок к монитору



8M6003663

Белый

Подходит к монитору System Monitor SC1000 (квадратному)

Шлюз Mercury

Шлюз Mercury NMEA2000 SmartCraft



84-8M0105243

Шлюз Mercury NMEA2000 SmartCraft преобразовывает данные двигателя и системы Mercury в NMEA 2000 для использования на указателях и экранах сторонних производителей для 1-4 двигателей. Он также преобразовывает соответствующие данные NMEA2000 в SmartCraft для отображения на соответствующих указателях SmartCraft и дисплеях. Включает T-образный разъем NMEA 2000 для быстрой установки.

Во всех случаях, когда необходимо использовать данные SmartCraft на шине NMEA2000. Подходит для двигателей от одинарного до счетверенного. Не рекомендуется при использовании MercMonitor или VesselView4, 7, 502, 702 или 703.

Датчики тахометра/спидометра Smart Tow SC1000 (85 мм) с серым циферблатом/черным ободком, пластиковое окно.

В данном разделе описана вся продукция серии SC1000, поддерживающая функции контроля числа оборотов и скорости Smart Tow. Продукты с поддержкой Smart Tow подходят ко всем двигателям DTS поколения Gen 1 (2007) и более новым. Также подходят к моделям DTS Mercruiser и подвесным двигателям DTS. Приведенные далее указатели HE позволяют проводить сервисный контроль 4-тактных двигателей мощностью 150 л.с. (4-тактн. двигатель 150 – это механический двигатель. SmartTow работает только с двигателями DTS.)

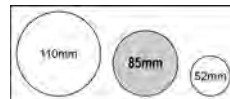

SC1000 Smart Tow Pro – измерение скорости



79-879169K13

0-80 миль/ч. Серый циферблат и черный ободок с черными цифрами. Smart Tow Pro включает пять профилей, позволяющих выбирать параметры пуска, и предоставляет 10 дополнительных пользовательских профилей, для которых можно выбрать собственное название. В комплект входит датчик GPS. Отличный вариант для горнолыжного оснащения и любителей активного отдыха. Отображение нового текста с описанием неисправностей помогает быстрее выявить возникшие проблемы. На выбор пользователю предлагается пять запрограммированных профилей, позволяющих выбирать режим пуска от мягкого до резкого. Просто нажмите на газ, а все остальное прибор возьмет на себя.

Подходит к двигателям Gen I (2007) и новее. *Указатель следует использовать в системе SC1000 с программным обеспечением для тахометров версии 4.0 или новее (версия указывается на задней стороне указателя)

Указатели тахометра/спидометра Smart Tow SC1000 (85 мм) с белым циферблатом/ хромированным ободком, пластиковое окно

В этом разделе описана вся продукция серии SC1000, поддерживающая функции контроля числа оборотов и скорости Smart Tow. Продукты с поддержкой Smart Tow подходят ко всем двигателям DTS поколения Gen 1 (2007) и более новым. Также подходят к моделям DTS Mercruiser и подвесным двигателям DTS. Указатели SmartTow поставляются только с пластиковыми окнами. Приведенные далее указатели HE позволяют проводить сервисный контроль 4-тактных двигателей мощностью 150 л.с. (См. продукцию серии SC1000 со стеклянным окном или серым пластиком).

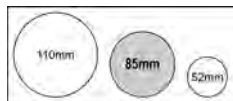

SC1000 Smart Tow Pro – измерение скорости



79-879169K14

0-80 миль/ч. Белый циферблат и хромированный ободок с черными цифрами. Smart Tow Pro включает пять профилей, позволяющих выбирать параметры пуска, и предоставляет 10 дополнительных пользовательских профилей, для которых можно выбрать собственное название. В комплект входит датчик GPS. Отличный вариант для горнолыжного оснащения и любителей активного отдыха. Отображение нового текста с описанием неисправностей помогает быстрее выявить возникшие проблемы. На выбор пользователю предлагается пять запрограммированных профилей, позволяющих выбирать режим пуска от мягкого до резкого. Просто нажмите на газ, а все остальное прибор возьмет на себя.

Подходит к двигателям Gen I (2007) и новее. *Указатель следует использовать в системе SC1000 с программным обеспечением для тахометров версии 4.0 или новее (версия указывается на задней стороне указателя)

SC1000 Smart Tow – измерение оборотов



79-898283K14

Логика Smart Tow. 0-7000 об/мин. Белый циферблат с черными цифрами. Smart Tow включает пять профилей, позволяющих выбирать параметры пуска. Отличный вариант для горнолыжного оснащения и любителей активного отдыха. Отображение нового текста с описанием неисправностей помогает быстрее выявить возникшие проблемы. На выбор пользователю предлагается пять запрограммированных профилей, позволяющих выбирать режим пуска от мягкого до резкого. Просто нажмите на газ, а все остальное прибор возьмет на себя.

Подходит ко всем двигателям Gen I (2007) и более новым, в том числе к двигателям Mercruiser и подвесным моделям.

Датчики тахометра/спидометра SC1000 Smart Tow (85 мм) с черным циферблатом/ хромированным ободком, пластиковое окно

В данном разделе описана вся продукция серии SC1000, поддерживающая функции контроля числа оборотов и скорости Smart Tow. Продукты с поддержкой Smart Tow подходят ко всем двигателям DTS поколения Gen 1 (2007) и более новым. Также подходят к моделям DTS Mercruiser и подвесным двигателям DTS. Приведенные далее указатели HE позволяют проводить сервисный контроль 4-тактных двигателей мощностью 150 л.с. (См. продукцию серии SC1000 со стеклянным окном или серым пластиком).

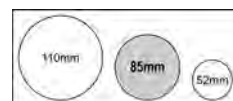

SC1000 Smart Tow Pro – измерение скорости



79-879169K11

0-80 миль/ч. Черный циферблат с белыми цифрами. Smart Tow Pro включает пять профилей, позволяющих выбрать параметры пуска, и предоставляет 10 дополнительных пользовательских профилей, для которых можно выбрать собственное название. В комплект входит датчик GPS. Отличный вариант для горнолыжного оснащения и любителей активного отдыха. Отображение нового текста с описанием неисправностей помогает быстрее выявить возникшие проблемы. На выбор пользователю предлагается пять запрограммированных профилей, позволяющих выбрать режим пуска от мягкого до резкого. Просто нажмите на газ, а все остальное прибор возьмет на себя.

Подходит к двигателям Gen I (2007) и новее. *Указатель следует использовать в системе SC1000 с программным обеспечением для тахометров версии 4.0 или новее (версия указывается на задней стороне указателя)

85-мм ободки для тахометра/спидометра SC1000

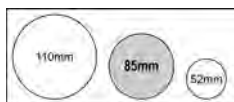

Ободок



859074 1

Черный

Подходит к большим указателям SC1000 System с внешним диаметром 3-3/8" (85 мм) и MercMonitor

859074B 1

Черный

Подходит к большим указателям SC1000 System с внешним диаметром 3-3/8" (85 мм) и MercMonitor

Цена определяется отдельно, продается в следующем объеме: 24

859074 2

Белый

Подходит к большим указателям SC1000 System с внешним диаметром 3-3/8" (85 мм) и MercMonitor

859074B 2

Белый

Подходит к большим указателям SC1000 System с внешним диаметром 3-3/8" (85 мм) и MercMonitor

Цена определяется отдельно, продается в следующем объеме: 24

859074 3

Хромированный

Подходит к большим указателям SC1000 System с внешним диаметром 3-3/8" (85 мм) и MercMonitor

859074B 3

Хромированный

Подходит к большим указателям SC1000 System с внешним диаметром 3-3/8" (85 мм) и MercMonitor

Цена определяется отдельно, продается в следующем объеме: 24

SC 100 System Link (52 мм) – указатели с пластиковым окном и серым циферблатом/ черным ободком

Аналоговые указатели System Link позволяют контролировать важнейшие показатели работы двигателя и всей лодки в целом, выполняя измерения с точностью до последней цифры. Указатели оснащаются незапотевающим окном. Их можно подключать последовательно с другими приборами SmartCraft однопроводным штепсельным кабелем.

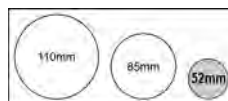

SC 100 System Link – указатель температуры двигателя



79-879907K 1

Указатель температуры двигателя в метрической системе мер, серый циферблат. Для стандартного отверстия диам. 2-1/8" (52 мм).

Подходит к подвесным двигателям Optimax 2001 г. и новее, 4-тактным моделям V-6 с EFI, EFI мощностью 30-60 л.с. 2002 г. и новее, всем моделям Mercruiser и Mercury Racing, совместимым со SmartCraft, при условии наличия у них блока управления ECM 555. Возможность применения этого указателя зависит от модели двигателя и установленных на нем датчиков.

SC 100 System Link – указатель температуры масла



79-879908K 1

Указатель температуры масла в английской системе мер, серый циферблат. Для стандартного отверстия диам. 2-1/8" (52 мм).

Подходит к подвесным двигателям Optimax 2001 г. и новее, 4-тактным моделям V-6 с EFI, EFI мощностью 30-60 л.с. 2002 г. и новее, всем моделям Mercruiser и Mercury Racing, совместимым со SmartCraft, при условии наличия у них блока управления ECM 555. Возможность применения этого указателя зависит от модели двигателя и установленных на нем датчиков.

SC 100 System Link – указатель температуры масла



79-879909K 1

Указатель температуры масла в метрической системе мер, серый циферблат. Для стандартного отверстия диам. 2-1/8" (52 мм).

Подходит к подвесным двигателям OptiMax 2001 г. и новее, 4-тактным моделям V-6 с EFI, EFI мощностью 30-60 л.с. 2002 г. и новее, всем моделям Mercruiser и Mercury Racing, совместимым со SmartCraft, при условии наличия у них блока управления ECM 555. Возможность применения этого указателя зависит от модели двигателя и установленных на нем датчиков.

SC 100 System Link – указатель давления масла



79-879917K 1

Указатель давления масла в метрической системе мер, серый циферблат. Для стандартного отверстия диам. 2-1/8" (52 мм).

Подходит к подвесным двигателям OptiMax 2001 г. и новее, 4-тактным моделям V-6 с EFI, EFI мощностью 30-60 л.с. 2002 г. и новее, всем моделям Mercruiser и Mercury Racing, совместимым со SmartCraft, при условии наличия у них блока управления ECM 555. Возможность применения этого указателя зависит от модели двигателя и установленных на нем датчиков.

SC 100 System Link – указатель уровня масла



79-879911K 1

Указатель уровня масла, серый циферблат. Для стандартного отверстия диам. 2-1/8" (52 мм).

Подходит к подвесным двигателям OptiMax 2001 г. и новее, 4-тактным моделям V-6 с EFI, EFI мощностью 30-60 л.с. 2002 г. и новее, всем моделям Mercruiser и Mercury Racing, совместимым со SmartCraft, при условии наличия у них блока управления ECM 555. Возможность применения этого указателя зависит от модели двигателя и установленных на нем датчиков.

SC 100 System Link – указатель расхода топлива



79-879912K 1

Указатель расхода топлива в английской системе мер, серый циферблат. Для стандартного отверстия диам. 2-1/8" (52 мм).

Подходит к подвесным двигателям OptiMax 2001 г. и новее, 4-тактным моделям V-6 с EFI, EFI мощностью 30-60 л.с. 2002 г. и новее, всем моделям Mercruiser и Mercury Racing, совместимым со SmartCraft, при условии наличия у них блока управления ECM 555. Возможность применения этого указателя зависит от модели двигателя и установленных на нем датчиков.

SC 100 System Link – указатель расхода топлива



79-879913K 1

Указатель расхода топлива в метрической системе мер, серый циферблат. Для стандартного отверстия диам. 2-1/8" (52 мм).

Подходит к подвесным двигателям OptiMax 2001 г. и новее, 4-тактным моделям V-6 с EFI, EFI мощностью 30-60 л.с. 2002 г. и новее, всем моделям Mercruiser и Mercury Racing, совместимым со SmartCraft, при условии наличия у них блока управления ECM 555. Возможность применения этого указателя зависит от модели двигателя и установленных на нем датчиков.

SC 100 System Link – указатель угла перекладки руля



79-879915K 1

Датчик рулевого механизма, серый циферблат. Для стандартного отверстия диам. 2-1/8" (52 мм).

Подходит к подвесным двигателям OptiMax 2001 г. и новее, 4-тактным моделям V-6 с EFI, EFI мощностью 30-60 л.с. 2002 г. и новее, всем моделям Mercruiser и Mercury Racing, совместимым со SmartCraft, при условии наличия у них блока управления ECM 555. Возможность применения этого указателя зависит от модели двигателя и установленных на нем датчиков.

SC 100 System Link – указатель давления воды



79-879919K 1

Указатель давления воды в метрической системе мер, серый циферблат. Для стандартного отверстия диам. 2-1/8" (52 мм).

Подходит к подвесным двигателям Optimax 2001 г. и новее, 4-тактным моделям V-6 с EFI, EFI мощностью 30-60 л.с. 2002 г. и новее, всем моделям Mercruiser и Mercury Racing, совместимым со SmartCraft, при условии наличия у них блока управления ECM 555. Возможность применения этого указателя зависит от модели двигателя и установленных на нем датчиков.

SC 100 System Link – вольтметр



79-879921K 1

Указатель напряжения, серый циферблат. Для стандартного отверстия диам. 2-1/8" (52 мм).

Подходит к подвесным двигателям Optimax 2001 г. и новее, 4-тактным моделям V-6 с EFI, EFI мощностью 30-60 л.с. 2002 г. и новее, всем моделям Mercruiser и Mercury Racing, совместимым со SmartCraft, при условии наличия у них блока управления ECM 555. Возможность применения этого указателя зависит от модели двигателя и установленных на нем датчиков.

SC 100 System Link – указатель уровня воды



79-879922K 1

Указатель уровня воды, серый циферблат. Для стандартного отверстия диам. 2-1/8" (52 мм).

Подходит к подвесным двигателям Optimax 2001 г. и новее, 4-тактным моделям V-6 с EFI, EFI мощностью 30-60 л.с. 2002 г. и новее, всем моделям Mercruiser и Mercury Racing, совместимым со SmartCraft, при условии наличия у них блока управления ECM 555. Возможность применения этого указателя зависит от модели двигателя и установленных на нем датчиков.

SC 100 System Link – указатель уровня выбросов



79-879923K 1

Указатель уровня выбросов, серый циферблат. Для стандартного отверстия диам. 2-1/8" (52 мм).

Подходит к подвесным двигателям Optimax 2001 г. и новее, 4-тактным моделям V-6 с EFI, EFI мощностью 30-60 л.с. 2002 г. и новее, всем моделям Mercruiser и Mercury Racing, совместимым со SmartCraft, при условии наличия у них блока управления ECM 555. Возможность применения этого указателя зависит от модели двигателя и установленных на нем датчиков.

SC 100 System Link – указатель синхронизатора двигателя



79-879924K 1

Датчик синхронизатора двигателя, серый циферблат. Для стандартного отверстия диам. 2-1/8" (52 мм).

Подходит к подвесным двигателям Optimax 2001 г. и новее, 4-тактным моделям V-6 с EFI, EFI мощностью 30-60 л.с. 2002 г. и новее, всем моделям Mercruiser и Mercury Racing, совместимым со SmartCraft, при условии наличия у них блока управления ECM 555. Возможность применения этого указателя зависит от модели двигателя и установленных на нем датчиков.

SC 100 System Link (52 мм) – указатели с пластиковым окном и белым циферблатом/хромированным ободком

Аналоговые указатели System Link позволяют контролировать важнейшие показатели работы двигателя и всей лодки в целом, выполняя измерения с точностью до последней цифры. Указатели оснащаются запотевающим окном. Их можно подключать последовательно с другими приборами SmartCraft однопроводным штепсельным кабелем. Для работы указателей SC100 требуется контрольный указатель, например тахометр SC1000 System, MercMonitor или System Monitor. Предусмотрен вариант хромированного ободка указателя.

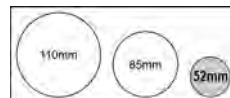

SC 100 System Link – указатель температуры масла



79-879908K31

Указатель температуры масла в английской системе мер, белый циферблат с хромированным ободком. Для стандартного отверстия диам. 2-1/8" (52 мм). Подходит к подвесным двигателям OptiMax 2001 г. и новее, 4-тактным моделям V-6 с EFI, EFI мощностью 30-60 л.с. 2002 г. и новее, всем моделям Mercruiser и Mercury Racing, совместимым со SmartCraft, при условии наличия у них блока управления ECM 555. Возможность применения этого указателя зависит от модели двигателя и установленных на нем датчиков.

SC 100 System Link – указатель расхода топлива



79-879912K31

Указатель расхода топлива в английской системе мер, белый циферблат с хромированным ободком. Для стандартного отверстия диам. 2-1/8" (52 мм). Подходит к подвесным двигателям OptiMax 2001 г. и новее, 4-тактным моделям V-6 с EFI, EFI мощностью 30-60 л.с. 2002 г. и новее, всем моделям Mercruiser и Mercury Racing, совместимым со SmartCraft, при условии наличия у них блока управления ECM 555. Возможность применения этого указателя зависит от модели двигателя и установленных на нем датчиков.

SC 100 System Link – указатель угла перекладки руля



79-879915K31

Датчик рулевого механизма, белый циферблат/хромированный ободок. Для стандартного отверстия диам. 2-1/8" (52 мм). Подходит к подвесным двигателям OptiMax 2001 г. и новее, 4-тактным моделям V-6 с EFI, EFI мощностью 30-60 л.с. 2002 г. и новее, всем моделям Mercruiser и Mercury Racing, совместимым со SmartCraft, при условии наличия у них блока управления ECM 555. Возможность применения этого указателя зависит от модели двигателя и установленных на нем датчиков.

SC 100 System Link – указатель давления масла



79-879916K31

Указатель давления масла в английской системе мер, белый циферблат с хромированным ободком. Для стандартного отверстия диам. 2-1/8" (52 мм). Подходит к подвесным двигателям OptiMax 2001 г. и новее, 4-тактным моделям V-6 с EFI, EFI мощностью 30-60 л.с. 2002 г. и новее, всем моделям Mercruiser и Mercury Racing, совместимым со SmartCraft, при условии наличия у них блока управления ECM 555. Возможность применения этого указателя зависит от модели двигателя и установленных на нем датчиков.

SC 100 System Link – указатель давления воды



79-879918K31

Указатель давления воды в английской системе мер, белый циферблат с хромированным ободком. Для стандартного отверстия диам. 2-1/8" (52 мм). Подходит к подвесным двигателям OptiMax 2001 г. и новее, 4-тактным моделям V-6 с EFI, EFI мощностью 30-60 л.с. 2002 г. и новее, всем моделям Mercruiser и Mercury Racing, совместимым со SmartCraft, при условии наличия у них блока управления ECM 555. Возможность применения этого указателя зависит от модели двигателя и установленных на нем датчиков.

SC 100 System Link (52 мм) – указатели с пластиковым окном и белым циферблатом/белым ободком

Аналоговые указатели System Link позволяют контролировать важнейшие показатели работы двигателя и всей лодки в целом, выполняя измерения с точностью до последней цифры. Указатели оснащаются незапотевающим окном. Их можно подключать последовательно с другими приборами SmartCraft однопроводным штепсельным кабелем.

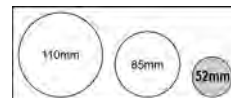

SC 100 System Link – указатель температуры двигателя



79-879920K11

Указатель температуры двигателя в английской системе мер, белый циферблат. Для стандартного отверстия диам. 2-1/8" (52 мм).
Подходит к подвесным двигателям OptiMax 2001 г. и новее, 4-тактным моделям V-6 EFI, EFI мощностью 30-60 л.с. 2002 г. и новее, всем моделям Mercruiser и Mercury Racing, совместимым со SmartCraft, при условии наличия у них блока управления ECM 555. Возможность применения этого указателя зависит от модели двигателя и установленных на нем датчиков.

SC 100 System Link – указатель температуры двигателя



79-879907K11

Указатель температуры двигателя в метрической системе мер, белый циферблат. Для стандартного отверстия диам. 2-1/8" (52 мм).
Подходит к подвесным двигателям OptiMax 2001 г. и новее, 4-тактным моделям V-6 EFI, EFI мощностью 30-60 л.с. 2002 г. и новее, всем моделям Mercruiser и Mercury Racing, совместимым со SmartCraft, при условии наличия у них блока управления ECM 555. Возможность применения этого указателя зависит от модели двигателя и установленных на нем датчиков.

SC 100 System Link – указатель температуры масла



79-879908K11

Указатель температуры масла в английской системе мер, белый циферблат. Для стандартного отверстия диам. 2-1/8" (52 мм).
Подходит к подвесным двигателям OptiMax 2001 г. и новее, 4-тактным моделям V-6 EFI, EFI мощностью 30-60 л.с. 2002 г. и новее, всем моделям Mercruiser и Mercury Racing, совместимым со SmartCraft, при условии наличия у них блока управления ECM 555. Возможность применения этого указателя зависит от модели двигателя и установленных на нем датчиков.

SC 100 System Link – указатель температуры масла



79-879909K11

Указатель температуры масла в метрической системе мер, белый циферблат. Для стандартного отверстия диам. 2-1/8" (52 мм).
Подходит к подвесным двигателям OptiMax 2001 г. и новее, 4-тактным моделям V-6 EFI, EFI мощностью 30-60 л.с. 2002 г. и новее, всем моделям Mercruiser и Mercury Racing, совместимым со SmartCraft, при условии наличия у них блока управления ECM 555. Возможность применения этого указателя зависит от модели двигателя и установленных на нем датчиков.

SC 100 System Link – указатель давления масла



79-879916K11

Указатель давления масла в английской системе мер, белый циферблат. Для стандартного отверстия диам. 2-1/8" (52 мм).
Подходит к подвесным двигателям OptiMax 2001 г. и новее, 4-тактным моделям V-6 EFI, EFI мощностью 30-60 л.с. 2002 г. и новее, всем моделям Mercruiser и Mercury Racing, совместимым со SmartCraft, при условии наличия у них блока управления ECM 555. Возможность применения этого указателя зависит от модели двигателя и установленных на нем датчиков.

SC 100 System Link – указатель давления масла



79-879917K11

Указатель давления масла в метрической системе мер, белый циферблат. Для стандартного отверстия диам. 2-1/8" (52 мм).
Подходит к подвесным двигателям OptiMax 2001 г. и новее, 4-тактным моделям V-6 EFI, EFI мощностью 30-60 л.с. 2002 г. и новее, всем моделям Mercruiser и Mercury Racing, совместимым со SmartCraft, при условии наличия у них блока управления ECM 555. Возможность применения этого указателя зависит от модели двигателя и установленных на нем датчиков.

SC 100 System Link – указатель расхода топлива



79-879912K11

Указатель расхода топлива в английской системе мер, белый циферблат. Для стандартного отверстия диам. 2-1/8" (52 мм).

Подходит к подвесным двигателям OptiMax 2001 г. и новее, 4-тактным моделям V-6 EFI, EFI мощностью 30-60 л.с. 2002 г. и новее, всем моделям Mercruiser и Mercury Racing, совместимым со SmartCraft, при условии наличия у них блока управления ECM 555. Возможность применения этого указателя зависит от модели двигателя и установленных на нем датчиков.

SC 100 System Link – указатель дифферента



79-879914K11

Датчик дифферента, белый циферблат. Для стандартного отверстия диам. 2-1/8" (52 мм).

Подходит к подвесным двигателям OptiMax 2001 г. и новее, 4-тактным моделям V-6 EFI, EFI мощностью 30-60 л.с. 2002 г. и новее, всем моделям Mercruiser и Mercury Racing, совместимым со SmartCraft, при условии наличия у них блока управления ECM 555. Возможность применения этого указателя зависит от модели двигателя и установленных на нем датчиков.

SC 100 System Link – указатель угла перекладки руля



79-879915K11

Датчик рулевого механизма, белый циферблат. Для стандартного отверстия диам. 2-1/8" (52 мм).

Подходит к подвесным двигателям OptiMax 2001 г. и новее, 4-тактным моделям V-6 EFI, EFI мощностью 30-60 л.с. 2002 г. и новее, всем моделям Mercruiser и Mercury Racing, совместимым со SmartCraft, при условии наличия у них блока управления ECM 555. Возможность применения этого указателя зависит от модели двигателя и установленных на нем датчиков.

SC 100 System Link – вольтметр



79-879921K11

Указатель напряжения, белый циферблат. Для стандартного отверстия диам. 2-1/8" (52 мм).

Подходит к подвесным двигателям OptiMax 2001 г. и новее, 4-тактным моделям V-6 EFI, EFI мощностью 30-60 л.с. 2002 г. и новее, всем моделям Mercruiser и Mercury Racing, совместимым со SmartCraft, при условии наличия у них блока управления ECM 555. Возможность применения этого указателя зависит от модели двигателя и установленных на нем датчиков.

SC 100 System Link – указатель уровня воды



79-879922K11

Указатель уровня воды, белый циферблат. Для стандартного отверстия диаметром 2-1/8" (52 мм).

Подходит к подвесным двигателям OptiMax 2001 г. и новее, 4-тактным моделям V-6 EFI, EFI мощностью 30-60 л.с. 2002 г. и новее, всем моделям Mercruiser и Mercury Racing, совместимым со SmartCraft, при условии наличия у них блока управления ECM 555. Возможность применения этого указателя зависит от модели двигателя и установленных на нем датчиков.

SC 100 System Link – указатель уровня выбросов



79-879923K11

Указатель уровня выбросов, белый циферблат. Для стандартного отверстия диам. 2-1/8" (52 мм).

Подходит к подвесным двигателям OptiMax 2001 г. и новее, 4-тактным моделям V-6 EFI, EFI мощностью 30-60 л.с. 2002 г. и новее, всем моделям Mercruiser и Mercury Racing, совместимым со SmartCraft, при условии наличия у них блока управления ECM 555. Возможность применения этого указателя зависит от модели двигателя и установленных на нем датчиков.

SC 100 System Link (52 мм) – указатели с пластиковым окном и черным циферблатом/хромированным ободком

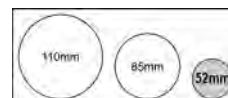

SC 100 System Link – указатель дифферента



79-879914K21

Датчик дифферента, черный циферблат. Для стандартного отверстия диам. 2-1/8" (52 мм).

Подходит к подвесным двигателям OptiMax 2001 г. и новее, 4-тактным моделям V-6 EFI, EFI мощностью 30-60 л.с. 2002 г. и новее, всем моделям Mercruiser и Mercury Racing, совместимым со SmartCraft, при условии наличия у них блока управления ECM 555. Возможность применения этого указателя зависит от модели двигателя и установленных на нем датчиков.

SC 100 System Link – вольтметр



79-879921K21

Датчик напряжения 8-16 В в черный циферблат. Для стандартного отверстия диам. 2-1/8" (52 мм).

Подходит к подвесным двигателям OptiMax 2001 г. и новее, 4-тактным моделям V-6 с EFI, EFI мощностью 30-60 л.с. 2002 г. и новее, всем моделям Mercruiser и Mercury Racing, совместимым со SmartCraft, при условии наличия у них блока управления ECM 555. Возможность применения этого указателя зависит от модели двигателя и установленных на нем датчиков.

Датчик температуры охлаждающей жидкости двигателя System Link SC 100



79-879920K21

Датчик температуры охлаждающей жидкости двигателя 100-250 F/40-120 °C (двойная шкала) в английской системе мер, черный циферблат. Для стандартного отверстия диам. 2-1/8" (52 мм).

Подходит к подвесным двигателям OptiMax 2001 г. и новее, 4-тактным моделям V-6 EFI, EFI мощностью 30-60 л.с. 2002 г. и новее, всем моделям Mercruiser и Mercury Racing, совместимым со SmartCraft, при условии наличия у них блока управления ECM 555. Возможность применения этого указателя зависит от модели двигателя и установленных на нем датчиков.

SC 100 System Link – указатель уровня топлива



79-879910K21

Указатель уровня топлива с возрастанием 0, 1/4, 1/2, 3/4, 1, черный циферблат. Для стандартного отверстия диам. 2-1/8" (52 мм).

Подходит к подвесным двигателям OptiMax 2001 г. и новее, 4-тактным моделям V-6 EFI, EFI мощностью 30-60 л.с. 2002 г. и новее, всем моделям Mercruiser и Mercury Racing, совместимым со SmartCraft, при условии наличия у них блока управления ECM 555. Возможность применения этого указателя зависит от модели двигателя и установленных на нем датчиков.

SC 100 System Link – указатель давления масла



79-879916K21

Указатель давления масла 0-80 фунт./кв. / 0-5 бар (двойная шкала) в английской системе мер, черный циферблат. Для стандартного отверстия диам. 2-1/8" (52 мм).

Подходит к подвесным двигателям OptiMax 2001 г. и новее, 4-тактным моделям V-6 с EFI, EFI мощностью 30-60 л.с. 2002 г. и новее, всем моделям Mercruiser и Mercury Racing, совместимым со SmartCraft, при условии наличия у них блока управления ECM 555. Возможность применения этого указателя зависит от модели двигателя и установленных на нем датчиков.

SC 100 System Link – указатель угла перекладки руля



79-879915K21

Датчик рулевого механизма, черный циферблат. Для стандартного отверстия диам. 2-1/8" (52 мм).

Подходит к подвесным двигателям OptiMax 2001 г. и новее, 4-тактным моделям V-6 EFI, EFI мощностью 30-60 л.с. 2002 г. и новее, всем моделям Mercruiser и Mercury Racing, совместимым со SmartCraft, при условии наличия у них блока управления ECM 555. Возможность применения этого указателя зависит от модели двигателя и установленных на нем датчиков.

SC 100 – ободки приборов System Link, 52 мм

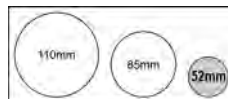

Ободок



879871 1

Черный – 52 мм

Подходит к небольшим указателям SC100 System Link с внешним диаметром 2-1/8" (52 мм)

Цена определяется отдельно, продается в следующем объеме: 2

879871B 1

Черный

Подходит к небольшим указателям SC100 System Link с внешним диаметром 2-1/8" (52 мм)

Цена определяется отдельно, продается в следующем объеме: 24

879871 2

Белый – 52 мм

Подходит к небольшим указателям SC100 System Link с внешним диаметром 2-1/8" (52 мм)

Цена определяется отдельно, продается в следующем объеме: 2

879871B 2

Белый

Подходит к небольшим указателям SC100 System Link с внешним диаметром 2-1/8" (52 мм)

Цена определяется отдельно, продается в следующем объеме: 24

8M6002359

Хромированный – 52 мм

Подходит к небольшим указателям SC100 System Link с внешним диаметром 2-1/8" (52 мм)

Цена определяется отдельно, продается в следующем объеме: 2

8M0032454

Хромированный

Подходит к небольшим указателям SC100 System Link с внешним диаметром 2.125" (52 мм)

Цена определяется отдельно, продается в следующем объеме: 24

SC 100 – ободки приборов System Link, 85 мм

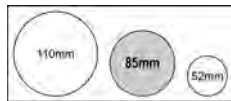

Ободок 85 мм



879872 1

Черный

Подходит к большим указателям System Link SC100 с внешним диаметром 3-3/8" (85 мм)

Цена определяется отдельно, продается в следующем объеме: 2

879872B 1

Черный

Подходит к большим указателям System Link SC100 с внешним диаметром 3-3/8" (85 мм)

Цена определяется отдельно, продается в следующем объеме: 24

879872 2

Белый

Подходит к большим указателям System Link SC100 с внешним диаметром 3-3/8" (85 мм)

Цена определяется отдельно, продается в следующем объеме: 2

879872B 2

Белый

Подходит к большим указателям System Link SC100 с внешним диаметром 3-3/8" (85 мм)

Цена определяется отдельно, продается в следующем объеме: 24

879872 3

Хромированный

Подходит к большим указателям System Link SC100 с внешним диаметром 3-3/8" (85 мм)

Цена определяется отдельно, продается в следующем объеме: 2

879872B 3

Хромированный

Подходит к большим указателям System Link SC100 с внешним диаметром 3-3/8" (85 мм)

Цена определяется отдельно, продается в следующем объеме: 24

Датчики и крепежные гайки монитора системы SmartCraft

Крепежная гайка



11-879900

Подходит к небольшим указателям системы SmartCraft с ВД 2-1/8" (52 мм).

Цена определяется отдельно, продается в следующем объеме: 2

Крепежная гайка



11-859073

Подходит к большим указателям системы SmartCraft с ВД 3-3/8" (85 мм).

Цена определяется отдельно, продается в следующем объеме: 2

Крепежная гайка – задняя установка



11-879902

На гайке есть выступы для установки указателя в задней части приборной панели.
Подходит к небольшим указателям системы SmartCraft с ВД 2-1/8" (52 мм).
Цена определяется отдельно, продается в следующем объеме: 2

Крепежная гайка



11-879950

Подходит к большим указателям системы SmartCraft с ВД 4-5/16" (110 мм).
Цена определяется отдельно, продается в следующем объеме: 2

Уплотнительное кольцо для указателя



12-879925

Подходит к небольшим указателям системы SmartCraft с ВД 2-1/8" (52 мм).
Цена определяется отдельно, продается в следующем объеме: 2

Уплотнительное кольцо для указателя



12-859656

Подходит к небольшим указателям 3-3/8" (85 мм) системы SmartCraft.
Цена определяется отдельно, продается в следующем объеме: 2

SmartCraft Gauge Housing



8M0099412

Корпус, который вы можете установить в случае, если вы хотите установить прибор SmartCraft в системе без приборной доски (в основном, для румпелей), как правило, на верхней кромке борта или транце.
Это только корпус, необходимые приборы и жгут проводов продаются отдельно

Комплекты интерфейсов аналоговых датчиков

Двигатель DTS – Жгут проводов аналогового датчика



84-8M0095716

Жгут проводов аналогового датчика (15 фт.) специально для двигателей DTS – более экономически выгодный чем решение AGI (интерфейс аналогового датчика)
Только версии DTS для двигателей MerCruiser 4.5L/6.2L

84-8M0095826

Жгут проводов аналогового датчика (20 фт.) специально для двигателей DTS – более экономически выгодный чем решение AGI (интерфейс аналогового датчика)
Только версии DTS для двигателей MerCruiser 4.5L/6.2L

84-8M0095827

Жгут проводов аналогового датчика (25 фт.) специально для двигателей DTS – более экономически выгодный чем решение AGI (интерфейс аналогового датчика)
Только версии DTS для двигателей MerCruiser 4.5L/6.2L

84-8M0095828

Жгут проводов аналогового датчика (30 фт.) специально для двигателей DTS – более экономически выгодный чем решение AGI (интерфейс аналогового датчика)
Только версии DTS для двигателей MerCruiser 4.5L/6.2L

Комплекты подключения и преобразования SmartCraft

Комплект преобразования – датчики SmartCraft



889250K01

Новый комплект, позволяющий использовать датчики SmartCraft со следующими двигателями:
Gen II (2007) 75 л.с. – 4-тактные двигатели на 115 л.с. 1.7L

Комплект аналогово-цифрового преобразования



859648A 2

Преобразовывает аналоговый сигнал в цифровой для OptiMax. Содержит необходимые датчики, жгуты проводов и инструкции.
Подходит к двигателям OptiMax 2.5L 2000 г. и новее.

Комплект аналогово-цифрового преобразования



859649A 2

Преобразовывает аналоговый сигнал в цифровой для OptiMax. Содержит необходимые датчики, жгуты проводов и инструкции.
Подходит к двигателям OptiMax 3.0L 2000 г.

Комплект подключения аналоговых приборов к OptiMax 2001 г.в.



8M0078157

Включает компоненты, позволяющие цифровой системе двигателя OptiMax работать с аналоговым спидометром, тахометром и указателями давления воды.

Подходит к двигателям OptiMax моделей 2001 г. и новее.

Комплект подключения SmartCraft



8M0056278

Комплект включает следующие компоненты:

1257- 8742A21 – масляные баки с датчиками-сигнализаторами масла (2)
859223 – датчик скорости / температуры (1) 84-859743T 1 – жгут проводов для масляных, топливных и лопастных датчиков для замера скорости (2)
84-879981T30 SC1000R-30 – жгуты проводов для передачи данных длиной 30 фт. (9.1 м) (2) 878492A16 – соединительная коробка на 6 разъемов (1)
859318T 2 – погодозащитные крышки (2) 881175A 1 – колпачок штепсельного разъема (1) 881176A 1 – колпачок гнездового разъема (1)

Для двоярных двигателей. Подходит к подвесным двигателям OptiMax 2001-2005 г., подвесным двигателям V-6 EFI 2002-2005 г. и подвесным двигателям Pro Max Mercury Racing (при условии, что они оснащены электронным блоком управления 555). Кронштейн для масляного бака можно использовать только при напольной установке оборудования.

Комплект подготовки к подключению Optimax SmartCraft – одинарн.

8M0056277

Комплект включает следующие компоненты:

1257- 8742A21 – масляный бак с датчиком масла (1) Жгут проводов для масляных, топливных и лопастных датчиков для замера скорости (1)
84-859743T03 – жгут проводов лодки для масляных и топливных датчиков. Компонент 84-879982A30 изъят из комплекта. Если в не-DTS системе используется 14-контактный жгут проводов, представленные здесь кабели передачи данных не требуются. (См. данные о кабеле соединения двигателя со штурвалом 84-896537 __)

Подходит к подвесным двигателям OptiMax 2006 г., подвесным двигателям V-6 EFI 2006 г. и подвесным двигателям Pro Max Mercury Racing (при условии, что они оснащены электронным блоком управления 555). Кронштейн для масляного бака можно использовать только при напольной установке оборудования.

Комплект подготовки к подключению Optimax SmartCraft – одинарн.



8M0056275

Комплект включает следующие компоненты:

Масляный бак 1257- 8742A21 с датчиком масла (1) жгут проводов 30 фт. 84-879982A30 2RSL SmartCraft (1) жгут проводов 84-859743A 1 – лодка
Подходит к подвесным двигателям OptiMax 2006 г., подвесным двигателям V-6 EFI 2006 г. и подвесным двигателям Pro Max Mercury Racing (при условии, что они оснащены электронным блоком управления 555). Кронштейн для масляного бака можно использовать только при напольной установке оборудования.

Комплект подготовки к подключению Optimax SmartCraft – одинарн.



8M0056276

Комплект включает следующие компоненты:

1257- 8742A21 – масляный бак с датчиком масла (1) 79-8M0034627 – SC1000 SystemMonitor 84-879982A30 – жгут проводов длиной 30 фт. для RSL SmartCraft

Подходит к подвесным двигателям OptiMax 2006 г., подвесным двигателям V-6 EFI 2006 г. и подвесным двигателям Pro Max Mercury Racing (при условии, что они оснащены электронным блоком управления 555). Кронштейн для масляного бака можно использовать только при напольной установке оборудования.

Комплект SmartCraft для сбора/обработки данных от двигателя



8M0056279

Комплект включает следующие компоненты: 1257- 8742A22 – масляный бак без датчика масла (1) 79-879896K21 – передняя опора SC1000 System Monitor. Жгут проводов передачи данных не входит в комплект для двигателей 2006 г. (84-879982A30) – с оборудованием серии 84-896537 используйте новый 14-контактный жгут проводов, который устраняет потребность в кабеле передачи данных – 10-контактный жгут проводов является частью основного кабеля связи между двигателем и штурвалом. Кронштейн для масляного бака можно использовать только при напольной установке оборудования.

Подходит к подвесным двигателям OptiMax 2006 г. и новее при использовании нового 14-контактного жгута проводов.

Выносной масляный бак на 3.0 галл. США (11L)



1257- 8742A21

Выносной масляный бак на 3.0 галл. США (11L) с датчиком, в комплекте с баком, трубопроводом, напольным кронштейном и всем крепежным оборудованием.

Выносной масляный бак на 3.0 галл. США (11L)



1257- 8742A22

Выносной масляный бак на 3.0 галл. США (11L) без датчика, в комплекте с баком, трубопроводами, напольным кронштейном и всем крепежным оборудованием.

Размер бака по выбору для 2-тактных подвесных двигателей Mercury/Mariner, предназначается для систем, где уже используется масляный бак закрытого типа. Данный бак со сборным кронштейном применяется только при установке на полу.

Выносной масляный бак на 3.0 галл. США (11L)



1257- 8742A23

Выносной масляный бак на 3.0 галл. США (11L) без датчика, в комплекте с баком, трубопроводами, кронштейном и всем крепежным оборудованием. Кронштейн старой конструкции

Размер бака по выбору для 2-тактных подвесных двигателей Mercury/Mariner, предназначается для систем, где уже используется масляный бак закрытого типа. Данный бак со сборным кронштейном может устанавливаться на полу или на стене.

Выносной масляный бак на 3.0 галл. США (11L)



1257- 8742A24

Выносной масляный бак на 3.0 галл. США (11L) с датчиком, в комплекте с баком, линиями, кронштейном для напольной установки и всем оборудованием. Кронштейн старой конструкции

Размер бака по выбору для 2-тактных подвесных двигателей Mercury/Mariner, предназначается для систем, где уже используется масляный бак закрытого типа. Данный бак со сборным кронштейном может устанавливаться на полу или на стене.

Комплект выносного масляного бака



1257- 8742A25

Включает выносной масляный бак, линии, фитинги и крепежное оборудование для преобразования выносных масляных баков закрытого типа для 2-тактных двигателей.

Подходит к подвесным двигателям Mercury/Mariner мощностью 75, 90, 115 л.с., OptiMax (1.5L) 2004 г. и новее.

Аналоговые приборы

Комплекты приборов – серия Flagship Plus с черным циферблатом

Подробную информацию см. в разделе об указателях серии Flagship Plus с черным циферблатом. Все тахометры и спидометры устанавливаются в стандартные отверстия диаметром 3-3/8" (85 мм). Все прочие указатели устанавливаются в отверстия диаметром 2-1/8" (54 мм).



Комплекты приборов – серия Flagship Plus с белым циферблатом

Подробную информацию см. в разделе об указателях серии Flagship Plus с белым циферблатом. Все тахометры и спидометры устанавливаются в стандартные отверстия диаметром 3-3/8" (85 мм). Все прочие указатели устанавливаются в отверстия диаметром 2-1/8" (54 мм).

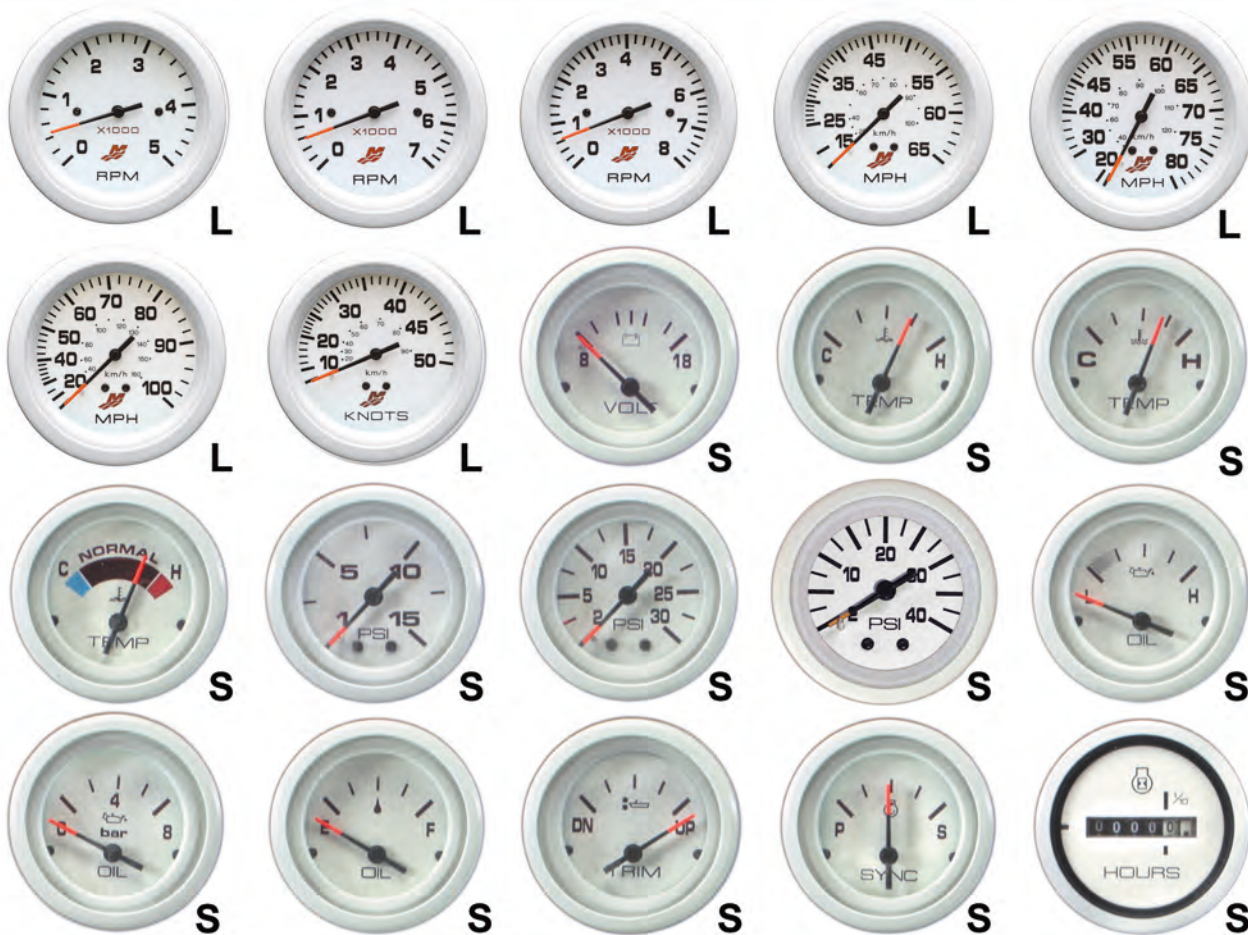

Аналоговые приборы

Комплекты приборов – серия Flagship Plus с белым циферблатом и хромированным ободком

Подробную информацию см. в разделе об указателях серии Flagship Plus с белым циферблатом и хромированным ободком. Все тахометры и спидометры устанавливаются в стандартные отверстия диаметром 3-3/8" (85 мм). Все прочие указатели устанавливаются в отверстия диаметром 2-1/8" (54 мм).



L - Large Face All speed measurement and tachometer gauges
S - Small Face All other gauges



L



L



L



L



L



L



L



S



S



S



S



S



S



S



S



S



S



S



S



S

Комплекты приборов – серия Admiral Plus с черным циферблатом

Подробную информацию см. в разделе об указателях серии Admiral Plus с черным циферблатом. Все тахометры и спидометры устанавливаются в стандартные отверстия диаметром 3-3/8" (85 мм). Все прочие указатели устанавливаются в отверстия диаметром 2-1/8" (54 мм).



L - Large Face All speed measurement and tachometer gauges

S - Small Face All other gauges



Не все перечисленные детали доступны на рынках Европы, СНГ, Африки и Ближнего Востока. Для получения дополнительной информации обратитесь в местный офис Mercury, Mariner, MerCruiser или Quicksilver.

Аналоговые приборы

Комплекты приборов – серия Admiral Plus с черным циферблатом и хромированным держателем

Подробную информацию см. в разделе об указателях серии Admiral. Все тахометры и спидометры устанавливаются в отверстие диаметром 3 3/8" (85 мм). Все прочие указатели устанавливаются в отверстие диаметром 2 1/8" (52 мм). Датчики укомплектованы шпильками и металлическими кронштейнами.



Комплекты приборов – серия Admiral Plus с белым циферблатом

Подробную информацию см. в разделе об указателях серии Admiral Plus с белым циферблатом. Все тахометры и спидометры устанавливаются в стандартные отверстия диаметром 3-3/8" (85 мм). Все прочие указатели устанавливаются в отверстия диаметром 2-1/8" (54 мм).

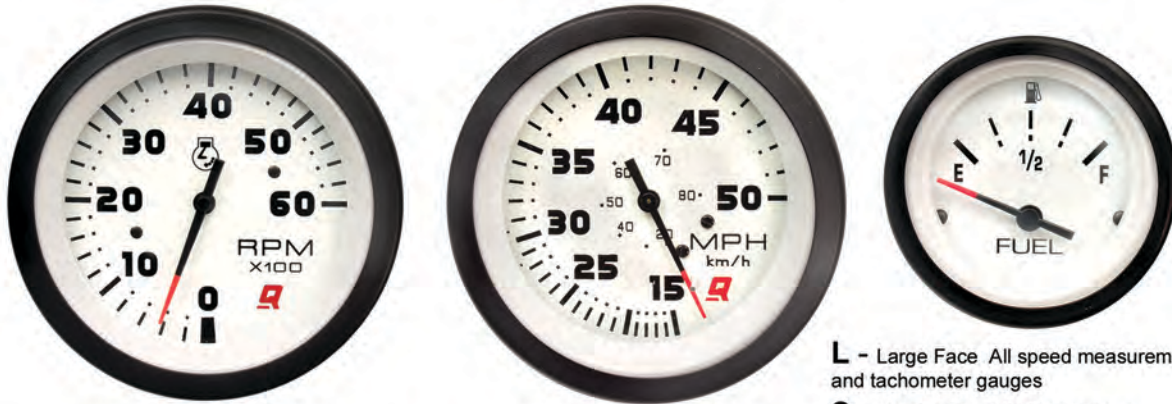

L - Large Face All speed measurement and tachometer gauges
S - Small Face All other gauges

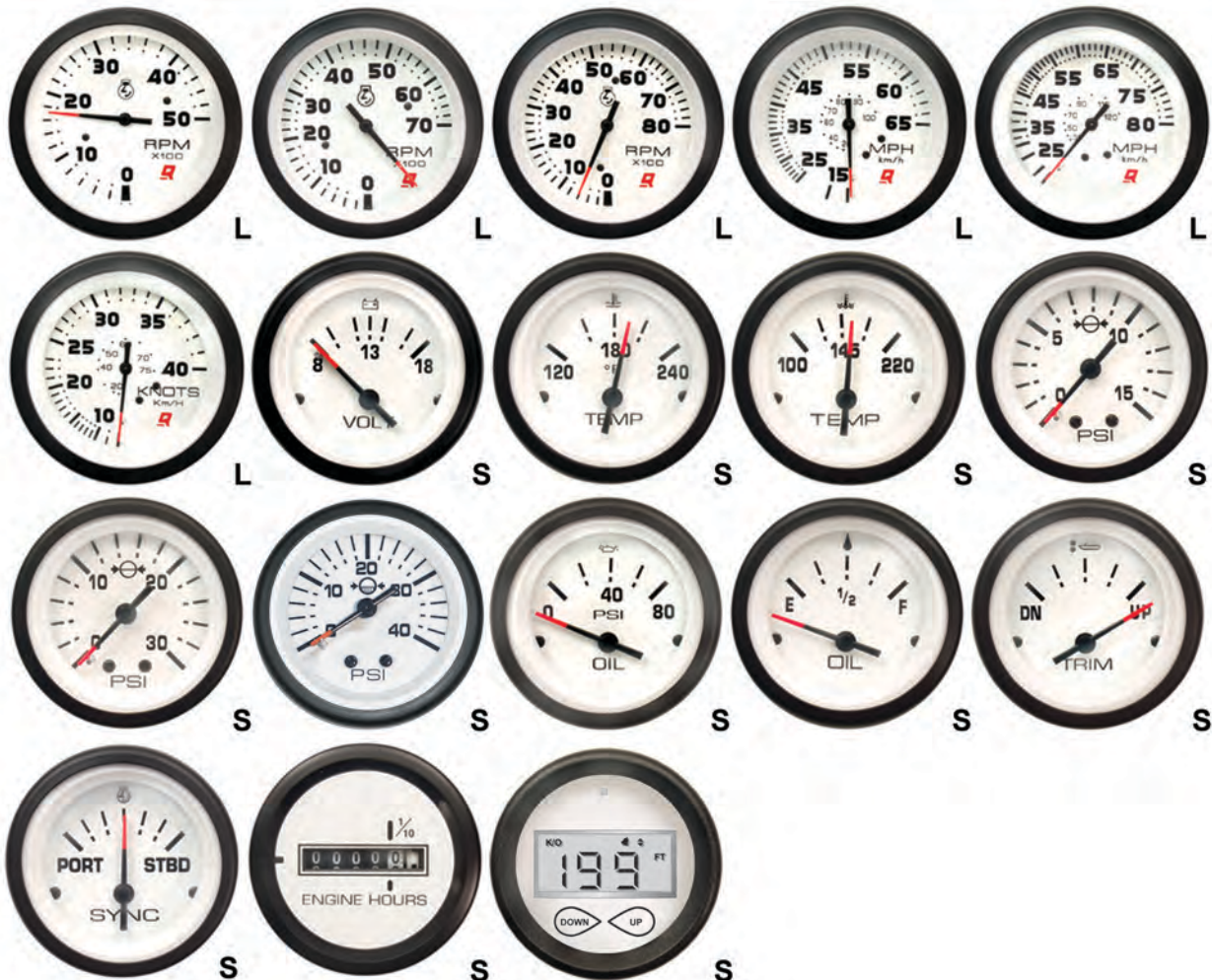

Не все перечисленные детали доступны на рынках Европы, СНГ, Африки и Ближнего Востока. Для получения дополнительной информации обратитесь в местный офис Mercury, Mariner, MerCruiser или Quicksilver.

Аналоговые приборы

Комплекты приборов – серия International II

Подробную информацию см. в разделе об указателях серии International II. Все тахометры и спидометры устанавливаются в стандартные отверстия диаметром 3-3/8" (85 мм). Все прочие указатели устанавливаются в отверстия диаметром 2-1/8" (54 мм).



L - Large Face All speed measurement and tachometer gauges

S - Small Face All other gauges



Интерфейс аналогового указателя – цифровые двигатели

Преобразует цифровой сигнал в аналоговый

Двигатель DTS – Жгут проводов аналогового датчика



84-8M0095716

Жгут проводов аналогового датчика (15 фт.) специально для двигателей DTS – более экономически выгодный чем решение AGI (интерфейс аналогового датчика)

Только версии DTS для двигателей MerCruiser 4.5L/6.2L

84-8M0095826

Жгут проводов аналогового датчика (20 фт.) специально для двигателей DTS – более экономически выгодный чем решение AGI (интерфейс аналогового датчика)

Только версии DTS для двигателей MerCruiser 4.5L/6.2L

84-8M0095827

Жгут проводов аналогового датчика (25 фт.) специально для двигателей DTS – более экономически выгодный чем решение AGI (интерфейс аналогового датчика)

Только версии DTS для двигателей MerCruiser 4.5L/6.2L

84-8M0095828

Жгут проводов аналогового датчика (30 фт.) специально для двигателей DTS – более экономически выгодный чем решение AGI (интерфейс аналогового датчика)

Только версии DTS для двигателей MerCruiser 4.5L/6.2L

Комплект интерфейса аналогового датчика



892486K08

Используется на 14-контактных двигателях для преобразования цифрового сигнала от датчиков в аналоговый сигнал для аналогового тахометра, указателей давления/уровня масла, температуры воды, дифферента и уровня топлива. Также имеется соединение для соединительных приборов SC100. Улучшенное ограничение напряжения.

Используется с 10-контактным разъемом соединительной коробки, для ECU, отличных от PCM09, – подходит к 14-контактным двигателям, совместимым со SmartCraft

8M0109742

Используется на 14-контактных двигателях для преобразования цифрового сигнала от датчиков в аналоговый сигнал для аналогового тахометра, указателей давления/уровня масла, температуры воды, дифферента и уровня топлива. Также имеется соединение для соединительных приборов SC100. Улучшенное ограничение напряжения.

Используется с 10-контактным разъемом соединительной коробки. Только для ECU PCM09 – подходит к 14-контактным двигателям, совместимым со SmartCraft.

Комплект интерфейса аналогового датчика (AGI)



892486K07

Включает модуль AGI в сборе, жгут проводов и приборы. Для систем, в которых вместо SmartCraft используются аналоговые датчики. Используется с аналоговыми тахометрами, измерителями температуры охлаждающей жидкости, давления или уровня масла, величины дифферента и уровня топлива.

Подходит к моделям Race MerCruiser или подвесным двигателям, системам с одним или несколькими двигателями, а также к моделям MerCruiser 496Mag/Mag HO.

Mercury Branded

Комплект интерфейса аналогового датчика (AGI)



892486K04

Для систем, в которых вместо SmartCraft используются аналоговые датчики. Используется с аналоговыми тахометрами, указателями температуры охлаждающей жидкости, температуры масла, давления масла или давления топлива.

Подходит к моделям Race MerCruiser с 14-контактным разъемом типа «Deutsch» в проводке со стороны двигателя. Для одного двигателя требуется один комплект AGI.

Модуль интерфейса аналогового датчика



892486T04

Запасной модуль AGI: аналоговые данные для тахометра, указателя уровня топлива, положения дифферента, температурного блока и блока давления масла.

Для ECU, отличных от PCM09, – необходимо наличие цифровых датчиков на двигателе SmartCraft для конвертирования их данных в аналоговые. Инструмент для обслуживания CDS используется для задействования выходного сигнала тахометра (который может быть как цифровым, так и аналоговым)

Комплект интерфейса аналогового датчика (AGI) судна



892486K05

Для систем, в которых вместо SmartCraft используются аналоговые датчики. Используется с аналоговыми указателями позиции транцевой плиты (с правого и левого борта), уровня топлива (в двух топливных баках) и положения дифферента.

Подходит к моделям Race MerCruiser с 14-контактным разъемом типа «Deutsch» в проводке со стороны двигателя. Для одного судна требуется один комплект AGI.

Troll Control – аналоговый – панельного крепления



87-8M0083439

Система Troll Control позволяет вам использовать те же функции, которые обеспечивают цифровые указатели SmartCraft, а также регулировать скорость лодки. Нажимая кнопки увеличения или уменьшения оборотов, можно изменять скорость с шагом 10 об/мин. Можно увеличить число оборотов от холостого хода до 1000 об/мин или до любого другого значения в этом промежутке. В некоторых двигателях число оборотов можно снизить еще ниже холостого хода (4-тактные мощностью 75-115 л.с. (Walleye), 4-цил. Verado мощностью 135-200 л.с. и OptiMax объемом 3.0L. Этот комплект устанавливается в системах с аналоговыми указателями. Обороты сбрасываются на холостой ход, когда более 2-3% движения происходит при глушении двигателя (определяется по датчику положения дроссельной заслонки).

Подходит к любым системам с аналоговыми указателями без соединительной коробки. В комплект входит Y-образный жгут проводов, предназначенный для подключения к главному жгуту проводов двигателя. Этот комплект подходит к любым двигателям Mercruiser, совместимым со SmartCraft.

Комплект преобразования – датчики SmartCraft



889250K01

Новый комплект, позволяющий использовать датчики SmartCraft со следующими двигателями:

Gen II (2007) 75 л.с. – 4-тактные двигатели на 115 л.с. 1.7L

Комплект датчика Пито SmartCraft



8M0090447

Комплект датчика Пито выдает информацию о скорости для датчиков SmartCraft.

Четырехтактный 2.1L F75-115 и четырехтактный 150

Контрольные панели для дизельных двигателей

Панель монитора первичной станции



806385T

Индикация предназначена для сигнализации о падении давления масла, превышении температуры охлаждающей жидкости, низком уровне на выходе генератора, включении свеч накаливания.

Подходит к двигателям 1.7L MS и MI 120, а также 4.2 MS и MI (200 и 230)

Панель монитора первичной станции



861014

Индикация предназначена для сигнализации о падении давления масла, превышении температуры охлаждающей жидкости, низком уровне на выходе генератора, включении свеч накаливания и лампочки о проверке двигателя.

Подходит к двигателям 1997 г. и новее 2.8 ES и EI 165, а также 4.2 ES и EI (250 и 230)

Таблицы подбора и установок тахометров

Применение тахометров

Модель	Описание	Flagship (черный циферблат)	Flagship (белый циферблат)	QSI	International II	Базовый
Бензиновые двигатели MerCruiser MCM/MIE	6000 об/мин.	79-895283A03	79-895283A23	Н/Д	79-895283Q43	Нет
	8000 об/мин.	79-895283A06	79-859675A11	Н/Д	79-895283Q45	Нет
MerCruiser D1.7L DTI, D2.8L и D4.2L D-Tronic	ВСЕ	79-895283A03	79-895283A23	Н/Д	Нет	Нет
MerCruiser D3.0, D3.6L и D4.2L	1994 г. новее	79-895283A02	Нет	79-805289A 1	Нет	Нет
MerCruiser D7.3L D-Tronic	1997 г. новее	79-895283A02	Нет	79-805289A 1	Нет	Нет
4-тактн. подвесные двигатели Mercury/Mariner	6000 об/мин.	79-895283A03	79-895283A23	Н/Д	79-895283Q43	Нет
	8000 об/мин.	79-895283A06	79-859675A11	Н/Д	79-895283Q45	Нет
Mercury/Mariner мощностью 20Л.с и выше (2-тактн.)	6000 об/мин.	79-895283A03	79-895283A23	Н/Д	79-895283Q43	Нет
	8000 об/мин.	79-895283A06	79-859675A11	Н/Д	79-895283Q45	Нет
Mercury/Mariner Optimax	6000 об/мин.(1)	79-895283A03	79-895283A23	Н/Д	79-895283Q43	Нет
	8000 об/мин.(1)	79-895283A06	79-859675A11	Н/Д	79-895283Q45	Нет
Mariner 8-40 л.с. (японский импорт)	Ручной пуск с зарядными катушками	Нет	Нет	Нет	Нет	Нет
Mariner 9,9-60 л.с. (японский импорт)	Электрический пуск, 2-цил.	Нет	Нет	Нет	Нет	Нет
Force 3	50 см куб.	Нет	Нет	Нет	Нет	Нет
	Мощностью 40 л.с. и выше	6000 об/мин.	79-895283A03	79-895283A23	Н/Д	79-895283Q43
	8000 об/мин.	79-895283A06	79-859675A11	Н/Д	79-895283Q45	Нет

(1) Для оптимальной эффективности необходим соответствующий жгут проводов

Настройки тахометра

Модель	Страна	Диапазон # серий	Положительных импульсов на один оборот коленвала	Кол-во контактов	(Flagship, Admiral, International II и Commodore)	(Серия QSI) Установка переключателя тахометра	(Force 79-817030A 1) Установка переключателя тахометра
Mercury/Mariner (2-тактн.) мощностью 6-25 л.с. (ориг. США)			4	8	4P	3	Неприменимо
Mercury/Mariner (4-тактн.) мощностью 8 и 9.9 л.с.			3	6	3P	2	Неприменимо
Mercury/Mariner (2-тактн.) мощностью 30/40 л.с.	USA	0G053314 и выше	6	12	6P	4	Неприменимо
Mercury/Mariner мощностью 35 и 40 л.с. (2-цил.)	USA	5823918 и выше	4	8	4P	3	Неприменимо
	BEL	9298955 и выше	4	8	4P	3	Неприменимо
	AUS	8070639 и выше	4	8	4P	3	Неприменимо
	CAN	7169337 и выше	4	8	4P	3	Неприменимо
Mercury/Mariner (4-тактн.) мощностью 25-90 л.с.			6	12	6P	4	Неприменимо
Mercury/Mariner (2-тактн.) мощностью 45 л.с., V-6 (ориг. США)			6	12	6P	4	Неприменимо
Force 35			-	20	Неприменимо	Неприменимо	1
Мощностью от 35 л.с. и выше с			6	12	6P	4	2

Не все перечисленные детали доступны на рынках Европы, СНГ, Африки и Ближнего Востока. Для получения дополнительной информации обратитесь в местный офис Mercury, Mariner, MerCruiser или Quicksilver.

Аналоговые приборы

Модель	Страна	Диапазон # серий	Положительных импульсов на один оборот коленвала	Кол-во контактов	(Flagship, Admiral, International II и Commodore)	(Серия QSI) Установка переключателя тахометра	(Force 79-817030A 1) Установка переключателя тахометра
системой зажигания фирмы Mercury							
4-цил. бензиновые двигатели MerCruiser			2	Неприменимо	4C	1	Неприменимо
6-цил. бензиновые двигатели MerCruiser			3	Неприменимо	6C	2	Неприменимо
8-цил. бензиновые двигатели MerCruiser			4	Неприменимо	8C	3	Неприменимо

Серия Flagship Plus с черным циферблатом

Большой указатель – для отверстия в приборной панели диам. 3-3/8" (86 мм). Малый указатель – для отверстия в приборной панели диам. 2-1/8" (54 мм). 12-вольтн. система. Таблицы выбора и настроек тахометров размещены после цветных групповых изображений.

Комплект инструментов Flagship



79-895283A01

Незапотевающее стекло. Черный циферблат, черный ободок, синие деления. Комплект включает тахометр на 0-6000 об/мин, указатели давления масла, заряда аккумулятора и температуры воды. Полная подсветка. В комплект входит также крепеж.

Только для поворотнo-откидных колонок и бортовых двигателей с системой электропитания на 12 В.

Mercury Branded, Коробка Упаковано и готово к продаже.

Комплект тахометра Flagship



79-895283A02

Незапотевающее стекло. 0-5000 об/мин Окружность шкалы 270 градусов. Черный циферблат и черный ободок. Синие деления. В случае подвесных двигателей для подключения требуется жгут проводов тахометра или узел зажигания/обогащения двигателя в сборе. Подходит к отверстиям диаметром 3-3/8" (85 мм) в приборной панели.

Только дизельные двигатели

Mercury Branded, Коробка Упаковано и готово к продаже.

Комплект тахометра Flagship



79-895283A03

Незапотевающее стекло. 0-6000 об/мин Окружность шкалы 270 градусов. Черный циферблат и черный ободок. Синие деления. В случае подвесных двигателей для подключения требуется жгут проводов тахометра или узел зажигания/обогащения двигателя в сборе. Подходит к отверстиям диаметром 3-3/8" (85 мм) в приборной панели.

Для различных подвесных двигателей Mercury и продуктов MCM. Необходим преобразователь AGI для двигателей Verado (цифровых)

Mercury Branded, Коробка Упаковано и готово к продаже.

Комплект тахометра Flagship



79-895283A05

Незапотевающее стекло. 0-7000 об/мин. Окружность шкалы 270 градусов. Черный циферблат и черный ободок. Синие деления. В случае подвесных двигателей для подключения требуется жгут проводов тахометра или узел зажигания/обогащения двигателя в сборе. Для отверстия в приборной панели диам. 3-3/8" (85 мм).

Подходит к различным моделям подвесных двигателей Mercury и MCM. В случае двигателей Verado (цифровых) требуется преобразователь AGI Mercury Branded, Коробка Упаковано и готово к продаже.

Тахометр Flagship

79-895283B03

Незапотевающее стекло. 0-7000 об/мин. Окружность шкалы 270 градусов. Черный циферблат и ободок: синие деления. В случае подвесных двигателей для подключения требуется жгут проводов тахометра или узел зажигания/обогащения двигателя в сборе. Для отверстия в приборной панели диам. 3-3/8" (85 мм). Упаковывается и продается в количестве 24 шт.

Подходит ко всем бензиновым двигателям MCM/MIE; также подходит к различным подвесным двигателям мощностью 8 л.с. и выше. Информацию для конкретных моделей двигателей см. в таблице применений.

Mercury Branded

Комплект тахометра Flagship



79-895283A06

Незапотевающее стекло. 0-8000 об/мин. Окружность шкалы 270 градусов. Черный циферблат и черный ободок. Синие деления. В случае подвесных двигателей для подключения требуется жгут проводов тахометра или узел зажигания/обогащения двигателя в сборе. Для отверстия в приборной панели диам. 3-3/8" (85 мм).

Подходит к различным моделям подвесных двигателей Mercury и MCM. В случае двигателей Verado (цифровых) требуется преобразователь AGI Mercury Branded, Коробка Упаковано и готово к продаже.

Спидометр Flagship



79-895285A01

Незапотевающее стекло. 10-45 миль/ч. Окружность шкалы 270 градусов. Черный циферблат и черный ободок; белые/синие деления. Включает шланги длиной 20 фт. (6.1 м). Для отверстия в приборной панели диам. 3-3/8" (86 мм). Mercury Branded, Коробка Упаковано и готово к продаже.

79-895285B01

Незапотевающее стекло. 10-45 миль/ч. Окружность шкалы 270 градусов. Черный циферблат и ободок; синие деления. Включает шланги длиной 20 фт. (6.1 м). Для отверстия в приборной панели диам. 3-3/8" (85 мм). Упаковывается и продается в количестве 24 шт.

Mercury Branded, Коробка Упаковано и готово к продаже.

Спидометр Flagship



79-895285A03

Незапотевающее стекло. 10-65 миль/ч. Окружность шкалы 270 градусов. Черный циферблат и черный ободок; белые/синие деления. Включает шланги длиной 20 фт. (6.1 м). Для отверстия в приборной панели диам. 3-3/8" (85 мм). Mercury Branded, Коробка Упаковано и готово к продаже.

Спидометр Flagship



79-895285A04

Незапотевающее стекло. 10-80 миль/ч. Окружность шкалы 270 градусов. Черный циферблат и черный ободок; белые/синие деления. Включает шланги длиной 20 фт. (6.1 м). Для отверстия в приборной панели диам. 3-3/8" (85 мм). Mercury Branded, Коробка Упаковано и готово к продаже.

Спидометр Flagship



79-895285A06

Незапотевающее стекло. 10-100 миль/ч. Окружность шкалы 270 градусов. Черный циферблат и черный ободок; белые/синие деления. Включает шланги длиной 20 фт. (6.1 м). Для отверстия в приборной панели диам. 3-3/8" (85 мм). Mercury Branded, Коробка Упаковано и готово к продаже.

Спидометр Flagship



79-895285A08

Незапотевающее стекло. 10-50 узл. Окружность шкалы 270 градусов. Черный циферблат и черный ободок; белые/синие деления. Включает шланги длиной 20 фт. (6.1 м). Для отверстия в приборной панели диам. 3-3/8" (85 мм). Mercury Branded, Коробка Упаковано и готово к продаже.

Комплект цифрового датчика глубины



79-879292A01

Черный циферблат и черный ободок. Цифровой указатель глубины до 199 фт., дисплей имеет подсветку для использования в темное время суток. Легкий монтаж на любом судне. Соответствует вырезу для стандартного указателя диам. 2" (51 мм). Комплект включает регулируемый сигнализатор, датчик с установкой на транце или внутри корпуса. Понятное руководство. Доступный способ оживить и сделать водномоторный спорт безопасней. Предлагается в разнообразной цветовой гамме ободков Mercury Branded, Коробка Упаковано и готово к продаже.

Ободок 52 мм



879292001

Вкручиваемый золотистый ободок диам. 2" (52 мм) круглой формы. Используется только с эхолотами

Ободок 52 мм



879292002

Вкручиваемый хромированный ободок диам. 2" (52 мм) круглой формы. Используется только с эхолотами

Вольтметр Flagship



79-895286A01

Незапотевающее стекло. Черный циферблат и черный ободок; белые/синие деления. В случае подвесных двигателей для подключения требуется жгут проводов тахометра или узел зажигания/обогащения двигателя в сборе. Mercury Branded, Коробка Упаковано и готово к продаже.

79-895286B01

Незапотевающее стекло. Черный циферблат и черный ободок; белые/синие деления. В случае подвесных двигателей для подключения требуется жгут проводов тахометра или узел зажигания/обогащения двигателя в сборе. Упаковывается и продается в количестве 24 шт. Mercury Branded, Коробка Упаковано и готово к продаже.

Указатель температуры воды Flagship



79-895287A01

Незапотевающее стекло. Указатель на 120-240 °F. Черный циферблат, черный ободок, бело-синие деления. Подходит ко всем бензиновым двигателям MCM/MIE и подвесным двигателям Mercury/Mariner V-6. Датчик, если он не установлен на подвесном двигателе, следует приобрести отдельно. Mercury Branded, Коробка Упаковано и готово к продаже.

Указатель температуры воды Flagship



79-895287A02

Незапотевающее стекло. Указатель на 60-200 °F. Черный циферблат, черный ободок, бело-синие деления. Подходит к четырехтактным двигателям Mercury/Mariner мощностью 25-115 л.с., четырехтактным 225, 40 (3- и 4-цил.), 45, 50/60 (3-цил.) и 70-125 л.с., а также подвесным двигателям Форсе 1993 г. и новее (к двигателям Форсе нужно заказать датчик FA299791). Датчик необходимо заказывать отдельно Mercury Branded, Коробка Упаковано и готово к продаже.

Указатель температуры воды Flagship



79-895287A03

Незапотевающее стекло. Указатель на 100-240 °F. Черный циферблат, черный ободок, бело-синие деления.

Дизельный двигатель

Mercury Branded, Коробка Упаковано и готово к продаже.

Указатель давления воды Flagship



79-895288A01

Незапотевающее стекло. Указатель давления на 1-15 фунт./кв. дюйм с быстроразъемными клеммами для подключения подсветки. Черный циферблат и ободок; синие деления. Полный комплект. Включает шланги длиной 25 фт. (7.6 м) и крепеж. Запасные шланги отдельно не продаются, приобретайте их на местах.

Подходит к двигателям Mercury/Mariner 25 E и EL (США, с/н 0С192155 и выше; Бельгия, с/н 9548742 и выше), двигателям от 30 до 125 л.с. (кроме четырехтактных моделей), V-6 (3.0L) и Форсе мощностью 40/50 л.с. 1998 г. и старше.

Mercury Branded, Коробка Упаковано и готово к продаже.

79-895288A02

Незапотевающее стекло. Указатель давления на 1-15 фунт./кв. дюйм с быстроразъемными клеммами для подключения подсветки. Черный циферблат и ободок; синие деления. Только запасной указатель

Подходит к двигателям Mercury/Mariner 25 E и EL (США, с/н 0С192155 и выше; Бельгия, с/н 9548742 и выше), двигателям от 30 до 125 л.с. (кроме четырехтактных моделей), V-6 (3.0L) и Форсе мощностью 40/50 л.с. 1998 г. и старше.

Mercury Branded, Коробка Упаковано и готово к продаже.

Указатель давления воды Flagship



79-895288A03

Незапотевающее стекло. Указатель давления на 2-30 фунт./кв. дюйм с быстроразъемными клеммами для подключения подсветки. Черный циферблат и черный ободок с синими/белыми делениями. Полный комплект. Включает шланги длиной 25 фт. (7.6 м) и крепеж. Запасные шланги отдельно не продаются, приобретайте их на местах.

Подходит к двигателям Mercury/Mariner мощностью 25/30/40/45/50/75/90/115/225 л.с. (4-тактным), всем V-6 (кроме моделей объемом 3.0L, 1998 г. и старше) и Форсе мощностью 75, 90 и 120 л.с. В подвесных четырехтактных двигателях мощностью 75/90/115/225 л.с. требуется переходник, артикул 22-86306.

Mercury Branded, Коробка Упаковано и готово к продаже.

79-895288A04

Незапотевающее стекло. Указатель давления на 2-30 фунт./кв. дюйм с быстроразъемными клеммами для подключения подсветки. Черный циферблат и черный ободок с синими/белыми делениями. Использовать только как запасной указатель

Подходит к двигателям Mercury/Mariner мощностью 25/30/40/45/50/75/90/115/225 л.с. (4-тактным), всем V-6 (кроме моделей объемом 3.0L, 1998 г. и старше) и Форсе мощностью 75, 90 и 120 л.с. В подвесных четырехтактных двигателях мощностью 75/90/115/225 л.с. требуется переходник, артикул 22-86306.

Mercury Branded, Коробка Упаковано и готово к продаже.

Указатель давления воды Flagship



79-895288A05

Незапотевающее стекло. Указатель давления на 2-40 фунт./кв. дюйм с быстроразъемными клеммами для подключения подсветки. Черный циферблат и ободок; синие деления. Полный комплект. Включает шланги длиной 25 фт. (7.6 м) и крепеж. Запасные шланги отдельно не продаются, приобретайте их на местах.

Подходит к подвесным четырехтактным двигателям EFI мощностью 75-115 л.с., с/н 1В366823 и выше.

Mercury Branded, Коробка Упаковано и готово к продаже.

79-895288A06

Незапотевающее стекло. Указатель давления на 2-40 фунт./кв. дюйм с быстроразъемными клеммами для подключения подсветки. Черный циферблат, черный ободок, синие деления. Только запасной указатель.

Подходит к подвесным четырехтактным двигателям EFI мощностью 75-115 л.с., с/н 1В366823 и выше.

Mercury Branded, Коробка Упаковано и готово к продаже.

Указатель давления масла Flagship



79-895289A01

Незапотевающее стекло. Черный циферблат, черный ободок, бело-синие деления.

Подходит ко всем бензиновым двигателям MCM/MIE и подвесным 4-такт. двигателям Mercury/Mariner 25/30/40/45/50/225. Датчик, если он не установлен на подвесном двигателе, следует приобрести отдельно.

Mercury Branded, Коробка Упаковано и готово к продаже.

Указатель давления масла Flagship



79-895289A02

Незапотевающее стекло. Черный циферблат, черный ободок, бело-синие деления.

Подходит к дизельным двигателям D3.0L, D3.6L и 4.2L (1994 г. и новее); моделям D2.8, D4.2L и D7.3L ES и EI (1997 г. и новее).

Mercury Branded, Коробка Упаковано и готово к продаже.

Комплект указателя уровня масла Flagship



79-895290A01

Незапотевающее стекло. Черный циферблат, черный ободок, бело-синие деления.

Подходит к подвесным двигателям V-6 с выносными масляными баками на 3 галл. США (11.34L) и 1.8 галл. США (6.8L).

Mercury Branded, Коробка Упаковано и готово к продаже.

Указатель уровня топлива Flagship



79-895291A01

Незапотевающее стекло. Черный циферблат и ободок; синие деления. Требуется 12-вольтовая система питания и датчик сопротивлением 240 Ом. Mercury Branded, Коробка Упаковано и готово к продаже.

79-895291B01

Незапотевающее стекло. Черный циферблат и ободок; синие деления. Требуется 12-вольтовая система питания и датчик сопротивлением 240 Ом. Цена указана за упаковку 24 шт.

Mercury Branded, Коробка Упаковано и готово к продаже.

Синхронизатор сдвоенного двигателя Flagship



79-895294A01

Незапотевающее стекло. Черный циферблат, черный ободок, бело-синие деления. Соединяется с тахометром.

Подходит к 2-такт. и 4-такт. бензиновым двигателям.

Mercury Branded, Коробка Упаковано и готово к продаже.

Привод синхронизатора – указатели



8M0053532

Этот продукт используется с аналоговым указателем для синхронизации работы нескольких двигателей.

Любые указатели Admiral, Flagship или International II

Указатель усилителя дифферента Flagship



79-895292A01

Незапотевающее стекло. Черный циферблат и ободок; синие деления. Для моделей с уже установленным датчиком, либо же установка датчика заказывается отдельно.

Подходит к поворотнo-откидным колонкам и подвесным двигателям Mercury Branded, Коробка Упаковано и готово к продаже.

Блок датчика для указателя уровня топлива



851052Q

Предназначен для баков с 5-винтовым фланцем. Применяется с 12-вольтовой системой. 33-240 Ом. Регулируется от 4" (10.2 см) до 24" (60.7 см) Quicksilver Branded, Защитная пластиковая упаковка Упаковано и готово к продаже.

Указатель усилителя дифферента Flagship



79-895292B01

Незапотевающее стекло. Черный циферблат и ободок; синие деления. Разработан для моделей с уже установленным датчиком, либо с отдельно установленным комплектом датчика, приобретенного отдельно. Цена указана за упаковку 24 шт.

Подходит к поворотнo-откидным колонкам и подвесным двигателям Mercury Branded, Коробка Упаковано и готово к продаже.

Указатель журнала рейсов Flagship



79-895295A01

Незапотевающее стекло. Черный циферблат, черный ободок, синие деления. Без подсветки. Проводка входит в комплект.

Mercury Branded, Коробка Упаковано и готово к продаже.

Серия Flagship Plus с белым циферблатом

Большой указатель – для отверстия в приборной панели диам. 3-3/8" (86 мм). Малый указатель – для отверстия в приборной панели диам. 2-1/8" (54 мм). 12-вольтн. система Таблицы выбора и настроек тахометров размещены после цветных групповых изображений.

Комплект инструментов Flagship



79-895283A21

Незапотевающее стекло. Белый циферблат и белый ободок, черные деления. Комплект включает тахометр на 0-6000 об/мин, указатели давления масла, заряда аккумулятора и температуры воды. Полная подсветка. Также в комплект входит крепеж.

Подходит к различным моделям подвесных двигателей Mercury и MCM. В случае двигателей Verado (цифровых) требуется преобразователь AGI Mercury Branded, Коробка Упаковано и готово к продаже.

Комплект тахометра Flagship



79-895283A22

Незапотевающее стекло. 0-5000 об/мин Окружность шкалы 270 градусов. Белый циферблат и белый ободок. Черные деления. В случае подвесных двигателей для подключения требуется жгут проводов тахометра или узел зажигания/обогащения двигателя в сборе. Подходит к отверстиям диаметром 3-3/8" (85 мм) в приборной панели.

Только дизельные двигатели Mercury Branded, Коробка Упаковано и готово к продаже.

Комплект тахометра Flagship



79-895283A23

Незапотевающее стекло. 0-6000 об/мин Окружность шкалы 270 градусов. Белый циферблат и белый ободок. Черные деления. В случае подвесных двигателей для подключения требуется жгут проводов тахометра или узел зажигания/обогащения двигателя в сборе. Подходит к отверстиям диаметром 3-3/8" (85 мм) в приборной панели.

Для различных подвесных двигателей Mercury и продуктов MCM. Необходим преобразователь AGI для двигателей Verado (цифровых)
Mercury Branded, Коробка Упаковано и готово к продаже.

Комплект тахометра Flagship



79-895283A25

Незапотевающее стекло. 0-7000 об/мин. Окружность шкалы 270 градусов. Белый циферблат и белый ободок. Черные деления. В случае подвесных двигателей для подключения требуется жгут проводов тахометра или узел зажигания/обогащения двигателя в сборе. Подходит к отверстиям диаметром 3-3/8" (85 мм) в приборной панели.

Для различных подвесных двигателей Mercury и продуктов MCM. Необходим преобразователь AGI для двигателей Verado (цифровых)
Mercury Branded, Коробка Упаковано и готово к продаже.

Комплект тахометра Flagship



79-895283A26

Незапотевающее стекло. 0-8000 об/мин Окружность шкалы 270 градусов. Белый циферблат и белый ободок. Черные деления. В случае подвесных двигателей для подключения требуется жгут проводов тахометра или узел зажигания/обогащения двигателя в сборе. Для отверстия в приборной панели диам. 3-3/8" (85 мм).

Подходит к различным моделям подвесных двигателей Mercury и MCM. Необходим преобразователь AGI для двигателей Verado (цифровых)
Mercury Branded, Коробка Упаковано и готово к продаже.

Спидометр Flagship



79-895285A21

Незапотевающее стекло. 10-45 миль/ч. Окружность шкалы 270 градусов. Белый циферблат и белый ободок, черные деления. Включает шланги длиной 20 фт. (6.1 м). Для отверстия в приборной панели диам. 3-3/8" (85 мм). Mercury Branded, Коробка Упаковано и готово к продаже.

Спидометр Flagship



79-895285A23

Незапотевающее стекло. 10-65 миль/ч. Окружность шкалы 270 градусов. Белый циферблат и белый ободок, черные деления. Включает шланги длиной 20 фт. (6.1 м). Для отверстия в приборной панели диам. 3-3/8" (85 мм). Mercury Branded, Коробка Упаковано и готово к продаже.

Спидометр Flagship



79-895285A24

Незапотевающее стекло. 0-80 миль/ч. Окружность шкалы 270 градусов. Белый циферблат и белый ободок, черные деления. Включает шланги длиной 20 фт. (6.1 м). Для отверстия в приборной панели диам. 3-3/8" (85 мм). Mercury Branded, Коробка Упаковано и готово к продаже.

Спидометр Flagship



79-895285A26

Незапотевающее стекло. 0-100 миль/ч. Окружность шкалы 270 градусов. Белый циферблат и белый ободок, черные деления. Включает шланги длиной 20 фт. (6.1 м). Для отверстия в приборной панели диам. 3-3/8" (85 мм). Mercury Branded, Коробка Упаковано и готово к продаже.

Спидометр Flagship



79-895285A28

Незапотевающее стекло. 10-50 узлов. Окружность шкалы 270 градусов. Белый циферблат и белый ободок, черные деления. Включает шланги длиной 20 фт. (6.1 м). Для отверстия в приборной панели диам. 3-3/8" (85 мм). Mercury Branded, Коробка Упаковано и готово к продаже.

Комплект цифрового датчика глубины



79-879292A02

Белый циферблат и белый ободок. Цифровой указатель глубины до 199 фт., дисплей имеет подсветку для использования в темное время суток. Легкий монтаж на любом судне. Соответствует вырезу для стандартного указателя диам. 2" (51 мм). Комплект включает регулируемый сигнализатор, датчик с установкой на транце или внутри корпуса. Понятное руководство. Доступный способ оживить и сделать водномоторный спорт безопасней.

Предлагается в разнообразной цветовой гамме ободков Mercury Branded, Коробка Упаковано и готово к продаже.

Ободок 52 мм



879292001

Вкручиваемый золотистый ободок диам. 2" (52 мм) круглой формы. Используется только с эхолотами

Ободок 52 мм



879292002

Вкручиваемый хромированный ободок диам. 2" (52 мм) круглой формы. Используется только с эхолотами

Вольтметр Flagship



79-895286A21

Незапотевающее стекло. Белый циферблат и белый ободок, черные деления. В случае подвесных двигателей для подключения требуется жгут проводов тахометра или узел зажигания/обогащения двигателя в сборе. Mercury Branded, Коробка Упаковано и готово к продаже.

Указатель температуры воды Flagship



79-895287A21

Незапотевающее стекло. Указатель на 100-240 °F. Белый циферблат, белый ободок, черные деления.

Подходит ко всем бензиновым двигателям MCM/MIE и подвесным двигателям Mercury/Mariner V-6. Датчик, если он не установлен на подвесном двигателе, следует приобрести отдельно.

Mercury Branded, Коробка Упаковано и готово к продаже.

Указатель температуры воды Flagship



79-895287A22

Незапотевающее стекло. Указатель на 60-200 °F. Белый циферблат, белый ободок, черные деления.

Подходит к четырехтактным двигателям Mercury/Mariner мощностью 25-115 л.с., четырехтактным 225, 40 (3- и 4-цил.), 45, 50/60 (3-цил.) и 70-125 л.с., а также подвесным двигателям Force 1993 г. и новее (к двигателям Force нужно заказать датчик FA299791). Датчики необходимо заказывать отдельно Mercury Branded, Коробка Упаковано и готово к продаже.

Указатель температуры воды Flagship



79-895287A23

Незапотевающее стекло. Указатель на 100-240 °F. Белый циферблат, белый ободок, черные деления.

Дизельный двигатель

Mercury Branded, Коробка Упаковано и готово к продаже.

Указатель давления воды Flagship



79-895288A21

Незапотевающее стекло. Указатель давления на 1-15 фунт./кв. дюйм с быстроразъемными клеммами для подключения подсветки. Белый циферблат и ободок; черные деления. Полный комплект. Включает шланги длиной 25 фт. (7.6 м) и крепеж. Запасные шланги отдельно не продаются, приобретайте их на местах.

Подходит к двигателям Mercury/Mariner 25 E и EL (США, с/н 0С192155 и выше; Бельгия, с/н 9548742 и выше), двигателям от 30 до 125 л.с. (кроме четырехтактных моделей), V-6 (3.0L) и Force мощностью 40/50 л.с. 1998 г. и старше.

Mercury Branded, Коробка Упаковано и готово к продаже.

79-895288A22

Незапотевающее стекло. Указатель давления на 1-15 фунт./кв. дюйм с быстроразъемными клеммами для подключения подсветки. Белый циферблат, белый ободок, черные деления. Только запасной указатель

Подходит к двигателям Mercury/Mariner 25 E и EL (США, с/н 0С192155 и выше; Бельгия, с/н 9548742 и выше), двигателям от 30 до 125 л.с. (кроме четырехтактных моделей), V-6 (3.0L) и Force мощностью 40/50 л.с. 1998 г. и старше.

Mercury Branded, Коробка Упаковано и готово к продаже.

Указатель давления воды Flagship



79-895288A23

Незапотевающее стекло. Указатель давления на 2-30 фунт./кв. дюйм с быстроразъемными клеммами для подключения подсветки. Белый циферблат и ободок; черные деления. Полный комплект. Включает шланги длиной 25 фт. (7.6 м) и крепеж. Запасные шланги отдельно не продаются, приобретайте их на местах.

Подходит к двигателям Mercury/Mariner мощностью 25/30/40/45/50/75/90/115/225 л.с. (4-тактным), всем V-6 (кроме моделей объемом 3.0L, 1998 г. и старше) и Force мощностью 75, 90 и 120 л.с. В подвесных четырехтактных двигателях мощностью 75/90/115/225 л.с. требуется переходник, артикул 22-86306.

Mercury Branded, Коробка Упаковано и готово к продаже.

79-895288A24

Незапотевающее стекло. Указатель давления на 2-30 фунт./кв. дюйм с быстроразъемными клеммами для подключения подсветки. Белый циферблат и белый ободок, черные деления. Использовать только как запасной указатель

Подходит к двигателям Mercury/Mariner мощностью 25/30/40/45/50/75/90/115/225 л.с. (4-тактным), всем V-6 (кроме моделей объемом 3.0L, 1998 г. и старше) и Force мощностью 75, 90 и 120 л.с. В подвесных четырехтактных двигателях мощностью 75/90/115/225 л.с. требуется переходник, артикул 22-86306.

Mercury Branded, Коробка Упаковано и готово к продаже.

Указатель давления воды Flagship



79-895288A25

Незапотевающее стекло. Указатель давления на 2-40 фунт./кв. дюйм с быстроразъемными клеммами для подключения подсветки. Белый циферблат и ободок; черные деления. Полный комплект. Включает шланги длиной 25 фт. (7.6 м) и крепеж. Запасные шланги отдельно не продаются, приобретайте их на местах.

Подходит к подвесным четырехтактным двигателям EFI мощностью 75-115 л.с., с/н 1В366823 и выше.

Mercury Branded, Коробка Упаковано и готово к продаже.

79-895288A26

Незапотевающее стекло. Указатель давления на 2-40 фунт./кв. дюйм с быстроразъемными клеммами для подключения подсветки. Белый циферблат и белый ободок, черные деления. Использовать только как запасной указатель

Подходит к подвесным четырехтактным двигателям EFI мощностью 75-115 л.с., с/н 1В366823 и выше.

Mercury Branded, Коробка Упаковано и готово к продаже.

Указатель давления масла Flagship



79-895289A21

Незапотевающее стекло. Белый циферблат, белый ободок, черные деления. Подходит ко всем бензиновым двигателям MCM/MIE и подвесным 4-тактн. двигателям Mercury/Mariner 25/30/40/45/50/225. Датчик, если он не установлен на подвесном двигателе, следует приобрести отдельно. Mercury Branded, Коробка Упаковано и готово к продаже.

Указатель давления масла Flagship



79-895289A22

Незапотевающее стекло. Белый циферблат и белый ободок; черные деления. Подходит к дизельным двигателям D3.0L, D3.6L и 4.2L (1994 г. и новее); моделям D2.8, D4.2L и D7.3L ES и EI (1997 г. и новее). Mercury Branded, Коробка Упаковано и готово к продаже.

Комплект указателя уровня масла Flagship



79-895290A21

Незапотевающее стекло. Белый циферблат и белый ободок; черные деления. Подходит к подвесным двигателям V-6 с выносными масляными баками на 3 галл. США (11.34L) и 1.8 галл. США (6.8L). Mercury Branded, Коробка Упаковано и готово к продаже.

Указатель уровня топлива Flagship



79-895291A21

Незапотевающее стекло. Белый циферблат и белый ободок, черные деления. Требуется 12-вольтовая система питания и датчик сопротивлением 240 Ом. Mercury Branded, Коробка Упаковано и готово к продаже.

Блок датчика для указателя уровня топлива



851052Q

Предназначен для баков с 5-винтовым фланцем. Применяется с 12-вольтовой системой. 33-240 Ом. Регулируется от 4" (10.2 см) до 24" (60.7 см) Quicksilver Branded, Защитная пластиковая упаковка Упаковано и готово к продаже.

Указатель усилителя дифферента Flagship



79-895292A21

Незапотевающее стекло. Белый циферблат и ободок; черные деления. Разработан для моделей с уже установленным датчиком, либо с отдельно установленным комплектом датчика, приобретенного отдельно. Подходит к поворотнo-откидным колонкам и подвесным двигателям Mercury Branded, Коробка Упаковано и готово к продаже.

Синхронизатор сдвоенного двигателя Flagship



79-895294A21

Незапотевающее стекло. Белый циферблат и белый ободок, черные деления. Подключается к тахометрам.

Подходит к 2-тактн. и 4-тактн. бензиновым двигателям.

Mercury Branded, Коробка Упаковано и готово к продаже.

Привод синхронизатора – указатели



8M0053532

Этот продукт используется с аналоговым указателем для синхронизации работы нескольких двигателей.

Любые указатели Admiral, Flagship или International II

Указатель журнала рейсов Flagship



79-895295A21

Незапотевающее стекло. Белый циферблат и белый ободок, черные деления. Без подсветки. Проводка входит в комплект.

Mercury Branded, Коробка Упаковано и готово к продаже.

Flagship Plus с белым циферблатом и хромированными ободками

Большой указатель – для отверстия в приборной панели диам. 3-3/8" (86 мм). Малый указатель – для отверстия в приборной панели диам. 2-1/8" (54 мм). 12-вольтн. система Таблицы выбора и настроек тахометров размещены после цветных групповых изображений.

Комплект инструментов Flagship



79-895283A41

Незапотевающее стекло. Белый циферблат и хромированный ободок; черные деления. Комплект включает тахометр на 0-6000 об/мин, указатели давления масла, заряда аккумулятора и температуры воды. Полная подсветка. Также в комплект входит крепеж.

Подходит к различным моделям подвесных двигателей Mercury и MCM. В случае двигателей Verado (цифровых) требуется преобразователь AGI Mercury Branded, Коробка Упаковано и готово к продаже.

Тахометр Flagship



79-895283A42

Незапотевающее стекло. 0-5000 об/мин Окружность шкалы 270 градусов. Белый циферблат и хромированный ободок; черные деления. Для отверстия в приборной панели диам. 3-3/8" (85 мм).

Только дизельные двигатели

Mercury Branded, Коробка Упаковано и готово к продаже.

Тахометр Flagship



79-895283A43

Незапотевающее стекло. 0-6000 об/мин Окружность шкалы 270 градусов. Белый циферблат и хромированный ободок; черные деления. В случае подвесных двигателей для подключения требуется жгут проводов тахометра или узел зажигания/обогащения двигателя в сборе. Для отверстия в приборной панели диам. 3-3/8" (85 мм).

Подходит к различным моделям подвесных двигателей Mercury и MCM. В случае двигателей Verado (цифровых) требуется преобразователь AGI Mercury Branded, Коробка Упаковано и готово к продаже.

Тахометр Flagship



79-895283A45

Незапотевающее стекло. 0-7000 об/мин. Окружность шкалы 270 градусов. Белый циферблат и хромированный ободок. Черные деления. В случае подвесных двигателей для подключения требуется жгут проводов тахометра или узел зажигания/обогащения двигателя в сборе. Для отверстия в приборной панели диам. 3-3/8" (85 мм).

Подходит к различным моделям подвесных двигателей Mercury и MCM. Необходим преобразователь AGI для двигателей Verado (цифровых) Mercury Branded, Коробка Упаковано и готово к продаже.

79-895283B43

Незапотевающее стекло. 0-7000 об/мин. Окружность шкалы 270 градусов. Белый циферблат и хромированный ободок. Черные деления. В случае подвесных двигателей для подключения требуется жгут проводов тахометра или узел зажигания/обогащения двигателя в сборе. Для отверстия в приборной панели диам. 3-3/8" (85 мм). Упаковывается и продается в количестве 24 шт.

Подходит ко всем бензиновым двигателям MCM/MIE; также подходит к различным подвесным двигателям мощностью 8 л.с. и выше. Информацию для конкретных моделей двигателей см. в таблице применений.

Mercury Branded, Коробка Упаковано и готово к продаже.

Тахометр Flagship



79-895283A46

Незапотевающее стекло. 0-8000 об/мин Окружность шкалы 270 градусов. Белый циферблат и хромированный ободок; черные деления. В случае подвесных двигателей для подключения требуется жгут проводов тахометра или узел зажигания/обогащения двигателя в сборе. Для отверстия в приборной панели диам. 3-3/8" (85 мм).

Подходит к различным моделям подвесных двигателей Mercury и MCM. В случае двигателей Verado (цифровых) требуется преобразователь AGI.

Mercury Branded, Коробка Упаковано и готово к продаже.

Спидометр Flagship



79-895285A41

Незапотевающее стекло. 10-45 миль/ч. Окружность шкалы 270 градусов. Белый циферблат и хромированный ободок; черные деления. Включает шланги длиной 20 фт. (6.1 м). Для отверстия в приборной панели диам. 3-3/8" (85 мм).

Mercury Branded, Коробка Упаковано и готово к продаже.

Спидометр Flagship



79-895285A43

Незапотевающее стекло. 10-65 миль/ч. Окружность шкалы 270 градусов. Белый циферблат и хромированный ободок; черные деления. Включает шланги длиной 20 фт. (6.1 м). Для отверстия в приборной панели диам. 3-3/8" (85 мм).

Mercury Branded, Коробка Упаковано и готово к продаже.

79-895285B43

Незапотевающее стекло. 10-65 миль/ч. Окружность шкалы 270 градусов. Белый циферблат и хромированный ободок. Черные деления. Включает шланги длиной 20 фт. (6.1 м). Для отверстия в приборной панели диам. 3-3/8" (85 мм). Упаковывается и продается в количестве 24 шт.

Mercury Branded, Коробка Упаковано и готово к продаже.

Спидометр Flagship



79-895285A44

Незапотевающее стекло. 0-80 миль/ч. Окружность шкалы 270 градусов. Белый циферблат и хромированный ободок; черные деления. Включает шланги длиной 20 фт. (6.1 м). Для отверстия в приборной панели диам. 3-3/8" (85 мм).

Mercury Branded, Коробка Упаковано и готово к продаже.

Спидометр Flagship



79-895285A46

Незапотевающее стекло. 10-100 миль/ч. Окружность шкалы 270 градусов. Белый циферблат и хромированный ободок; черные деления. Включает шланги длиной 20 фт. (6.1 м). Для отверстия в приборной панели диам. 3-3/8" (85 мм).

Mercury Branded, Коробка Упаковано и готово к продаже.

Спидометр Flagship



79-895285A48

Незапотевающее стекло. 10-50 узлов. Окружность шкалы 270 градусов. Белый циферблат и хромированный ободок; черные деления. Включает шланги длиной 20 фт. (6.1 м). Для отверстия в приборной панели диам. 3-3/8" (85 мм).

Mercury Branded, Коробка Упаковано и готово к продаже.

Вольтметр Flagship



79-895286A41

Незапотевающее стекло. Белый циферблат и хромированный ободок; черные деления. В случае подвесных двигателей для подключения требуется жгут проводов тахометра или узел зажигания/обогащения двигателя в сборе.

Mercury Branded, Коробка Упаковано и готово к продаже.

79-895286B41

Незапотевающее стекло. Белый циферблат и хромированный ободок; черные деления. В случае подвесных двигателей для подключения требуется жгут проводов тахометра или узел зажигания/обогащения двигателя в сборе. Упаковывается и продается в количестве 24 шт.

Mercury Branded, Коробка Упаковано и готово к продаже.

Указатель температуры воды Flagship



79-895287A41

Незапотевающее стекло. Указатель на 100-240 °F. Белый циферблат и хромированный ободок; черные деления.

Подходит ко всем бензиновым двигателям MCM/MIE и подвесным двигателям Mercury/Mariner V-6. Датчик, если он не установлен на подвесном двигателе, следует приобрести отдельно.

Mercury Branded, Коробка Упаковано и готово к продаже.

Указатель температуры воды Flagship



79-895287A42

Незапотевающее стекло. Указатель на 60-200 °F. Белый циферблат и хромированный ободок; черные деления. В случае четырехтактных двигателей мощностью 75-115 и 225 л.с. также потребуются переходник, артикул 22-86306. В лодках с прибрежной промывкой требуется комплект датчиков температуры 12415A 2. Датчик заказывается отдельно.

Подходит к четырехтактным двигателям Mercury/Mariner мощностью 25-115, 225, 40 л.с. (3- и 4-цикл.), 45, 50/60 л.с. (3-цикл.), и 70-125 л.с., а также к подвесным двигателям Force 1993 г. и новее (для моделей Force следует заказывать датчик FA299791)

Mercury Branded, Коробка Упаковано и готово к продаже.

Указатель давления воды Flagship



79-895288A41

Незапотевающее стекло. Указатель давления на 1-15 фунт./кв. дюйм с быстроразъемными клеммами для подключения подсветки. Белый циферблат и хромированный ободок; черные деления. Полный комплект. Включает шланги длиной 25 фт. (7.6 м) и крепеж. Запасные шланги отдельно не продаются, приобретайте их на местах.

Подходит к двигателям Mercury/Mariner 25 E и EL (США, с/н 0C192155 и выше; Бельгия, с/н 9548742 и выше), двигателям от 30 до 125 л.с. (кроме четырехтактных моделей), V-6 (3.0L) и Force мощностью 40/50 л.с. 1998 г. и старше.

Mercury Branded, Коробка Упаковано и готово к продаже.

79-895288A42

Незапотевающее стекло. Указатель давления на 1-15 фунт./кв. дюйм с быстроразъемными клеммами для подключения подсветки. Белый циферблат и хромированный ободок; черные деления. Только запасной указатель.

Подходит к двигателям Mercury/Mariner 25 E и EL (США, с/н 0C192155 и выше; Бельгия, с/н 9548742 и выше), двигателям от 30 до 125 л.с. (кроме четырехтактных моделей), V-6 (3.0L) и Форсе мощностью 40/50 л.с. 1998 г. и старше.

Mercury Branded, Коробка Упаковано и готово к продаже.

Указатель давления воды Flagship



79-895288A43

Незапотевающее стекло. Указатель давления на 2-30 фунт./кв. дюйм с быстроразъемными клеммами для подключения подсветки. Белый циферблат и хромированный ободок; черные деления. Полный комплект. Включает шланги длиной 25 фт. (7.6 м) и крепеж. Запасные шланги отдельно не продаются, приобретайте их на местах.

Подходит к двигателям Mercury/Mariner мощностью 25/30/40/45/50/75/90/115/225 л.с. (4-тактным), всем V-6 (кроме моделей объемом 3.0L, 1998 г. и старше) и Форсе мощностью 75, 90 и 120 л.с. В подвесных четырехтактных двигателях мощностью 75/90/115/225 л.с. требуется переходник, артикул 22-86306.

Mercury Branded, Коробка Упаковано и готово к продаже.

79-895288A44

Незапотевающее стекло. Указатель давления на 2-30 фунт./кв. дюйм с быстроразъемными клеммами для подключения подсветки. Белый циферблат и хромированный ободок; черные деления. Запасной указатель

Подходит к двигателям Mercury/Mariner мощностью 25/30/40/45/50/75/90/115/225 л.с. (4-тактным), всем V-6 (кроме моделей объемом 3.0L, 1998 г. и старше) и Форсе мощностью 75, 90 и 120 л.с. В подвесных четырехтактных двигателях мощностью 75/90/115/225 л.с. требуется переходник, артикул 22-86306.

Mercury Branded, Коробка Упаковано и готово к продаже.

Указатель давления воды Flagship



79-895288A45

Незапотевающее стекло. Указатель давления на 2-40 фунт./кв. дюйм с быстроразъемными клеммами для подключения подсветки. Белый циферблат и хромированный ободок; черные деления. Полный комплект. Включает шланги длиной 25 фт. (7.6 м) и крепеж. Запасные шланги отдельно не продаются, приобретайте их на местах.

Подходит к подвесным четырехтактным двигателям EFI мощностью 75-115 л.с., с/н 1B366823 и выше.

Mercury Branded, Коробка Упаковано и готово к продаже.

79-895288A46

Незапотевающее стекло. Указатель давления на 2-40 фунт./кв. дюйм с быстроразъемными клеммами для подключения подсветки. Белый циферблат и хромированный ободок; черные деления. Только запасной указатель.

Подходит к подвесным четырехтактным двигателям EFI мощностью 75-115 л.с., с/н 1B366823 и выше.

Mercury Branded, Коробка Упаковано и готово к продаже.

Указатель давления масла Flagship



79-895289A41

Незапотевающее стекло. Белый циферблат и хромированный ободок; черные деления.

Подходит ко всем бензиновым двигателям MCM/MIE и подвесным 4-тактным двигателям Mercury/Mariner 25/30/40/45/50/225. Датчик, если он не установлен на подвесном двигателе, следует приобрести отдельно.

Mercury Branded, Коробка Упаковано и готово к продаже.

Указатель давления масла Flagship



79-895289A42

Незапотевающее стекло. Белый циферблат и хромированный ободок; черные деления.

Подходит к дизельным двигателям D3.0L, D3.6L и 4.2L (1994 г. и новее); моделям D2.8, D4.2L и D7.3L ES и EI (1997 г. и новее).

Mercury Branded, Коробка Упаковано и готово к продаже.

Комплект указателя уровня масла Flagship



79-895290A41

Незапотевающее стекло. Белый циферблат и хромированный ободок; черные деления.

Подходит к подвесным двигателям V-6 с выносными масляными баками на 3 галл. США (11.34L) и 1.8 галл. США (6.8L).

Mercury Branded, Коробка Упаковано и готово к продаже.

Указатель уровня топлива Flagship



79-895291A41

Незапотевающее стекло. Белый циферблат и хромированный ободок; черные деления. Требуется 12-вольтовая система питания и датчик сопротивлением 240 Ом.

Mercury Branded, Коробка Упаковано и готово к продаже.

79-895291B41

Незапотевающее стекло. Белый циферблат и хромированный ободок; черные деления. Требуется 12-вольтовая система питания и датчик сопротивлением 240 Ом. Упаковывается и продается в количестве 24 шт.

Mercury Branded, Коробка Упаковано и готово к продаже.

Указатель усилителя дифференциала Flagship



79-895292A41

Незапотевающее стекло. Белый циферблат и хромированный ободок; черные деления. Разработан для моделей с уже установленным датчиком, либо с отдельно установленным комплектом датчика, приобретенного отдельно.

Подходит к поворотнo-откидным колонкам и подвесным двигателям

Mercury Branded, Коробка Упаковано и готово к продаже.

79-895292B41

Незапотевающее стекло. Белый циферблат и хромированный ободок; черные деления. Оптовая упаковка 24 шт. Разработан для моделей с уже установленным датчиком, либо с отдельно установленным комплектом датчика, приобретенного отдельно.

Подходит к поворотнo-откидным колонкам и подвесным двигателям

Mercury Branded, Коробка Упаковано и готово к продаже.

Синхронизатор сдвоенного двигателя Flagship



79-895294A41

Незапотевающее стекло. Белый циферблат и хромированный ободок; черные деления. Подключается к тахометрам.

Подходит к 2-тактн. и 4-тактн. бензиновым двигателям.

Mercury Branded, Коробка Упаковано и готово к продаже.

Привод синхронизатора – указатели



8M0053532

Этот продукт используется с аналоговым указателем для синхронизации работы нескольких двигателей.

Любые указатели Admiral, Flagship или International II

Указатель журнала рейсов Flagship



79-895295A41

Незапотевающее стекло. Белый циферблат и хромированный ободок; черные деления. Без подсветки. Проводка входит в комплект.

Mercury Branded, Коробка Упаковано и готово к продаже.

Семейство Admiral Plus с черным циферблатом

Большой указатель – для отверстия в приборной панели диам. 3-3/8" (86 мм). Малый указатель – для отверстия в приборной панели диам. 2-1/8" (54 мм). 12-вольтн. система. Таблицы выбора и настроек тахометров размещены после цветных групповых изображений.

Комплект инструментов Admiral



79-895283Q01

Незапотевающее стекло. Черный циферблат и черный ободок; красные деления. Комплект включает тахометр на 0-6000 об/мин, указатели давления масла, заряда аккумулятора и температуры воды. Полная подсветка. Также в комплект входит крепеж.

Подходит к различным моделям подвесных двигателей Mercury и MCM. В случае двигателей Verado (цифровых) требуется преобразователь AGI. Quicksilver Branded, Коробка Упаковано и готово к продаже.

Комплект тахометра Admiral



79-895283Q02

Незапотевающее стекло. 0-5000 об/мин Окружность шкалы 270 градусов. Черный циферблат и черный ободок; красные деления. В случае подвесных двигателей для подключения требуется жгут проводов тахометра или узел зажигания/обогащения двигателя в сборе. Для отверстия в приборной панели диам. 3-3/8" (85 мм).

Только дизельные двигатели

Mercury Branded, Коробка Упаковано и готово к продаже.

Комплект тахометра Admiral



79-895283Q03

Незапотевающее стекло. 0-6000 об/мин Окружность шкалы 270 градусов. Черный циферблат и черный ободок; красные деления. В случае подвесных двигателей для подключения требуется жгут проводов тахометра или узел зажигания/обогащения двигателя в сборе. Для отверстия в приборной панели диам. 3-3/8" (85 мм).

Подходит к различным моделям подвесных двигателей Mercury и MCM. В случае двигателей Verado (цифровых) требуется преобразователь AGI.

Quicksilver Branded, Коробка Упаковано и готово к продаже.

Комплект тахометра Admiral



79-895283Q05

Незапотевающее стекло. 0-7000 об/мин. Окружность шкалы 270 градусов. Черный циферблат и черный ободок; красные деления. В случае подвесных двигателей для подключения требуется жгут проводов тахометра или узел зажигания/обогащения двигателя в сборе. Для отверстия в приборной панели диам. 3-3/8" (85 мм).

Подходит к различным моделям подвесных двигателей Mercury и MCM. В случае двигателей Verado (цифровых) требуется преобразователь AGI.

Quicksilver Branded, Коробка Упаковано и готово к продаже.

Тахометр Admiral

79-895283B13

Незапотевающее стекло. 0-7000 об/мин. Окружность шкалы 270 градусов. Черный циферблат и черный ободок; красные деления. В случае подвесных двигателей для подключения требуется жгут проводов тахометра или узел зажигания/обогащения двигателя в сборе. Для отверстия в приборной панели диам. 3-3/8" (85 мм). Упаковывается и продается в количестве 24 шт.

Подходит к различным моделям подвесных двигателей Mercury и MCM. В случае двигателей Verado (цифровых) требуется преобразователь AGI Mercury Branded, Коробка Упаковано и готово к продаже.

Комплект тахометра Admiral



79-895283Q06

Незапотевающее стекло. 0-8000 об/мин Окружность шкалы 270 градусов. Черный циферблат и черный ободок; красные деления. В случае подвесных двигателей для подключения требуется жгут проводов тахометра или узел зажигания/обогащения двигателя в сборе. Для отверстия в приборной панели диам. 3-3/8" (85 мм).

Подходит к различным моделям подвесных двигателей Mercury и MCM. В случае двигателей Verado (цифровых) требуется преобразователь AGI.

Quicksilver Branded, Коробка Упаковано и готово к продаже.

Спидометр Admiral



79-895285Q01

Незапотевающее стекло. 10-45 миль/ч. Окружность шкалы 270 градусов. Черный циферблат и черный ободок; белые/красные деления. Включает шланги длиной 20 фт. (6.1 м). Для отверстия в приборной панели диам. 3-3/8" (85 мм).

Quicksilver Branded, Коробка Упаковано и готово к продаже.

Спидометр Admiral



79-895285Q03

Незапотевающее стекло. 10-65 миль/ч. Окружность шкалы 270 градусов. Черный циферблат и черный ободок; белые/красные деления. Включает шланги длиной 20 фт. (6.1 м). Для отверстия в приборной панели диам. 3-3/8" (85 мм).

Quicksilver Branded, Коробка Упаковано и готово к продаже.

Спидометр Admiral



79-895285Q04

Незапотевающее стекло. 0-80 миль/ч. Окружность шкалы 270 градусов. Черный циферблат и черный ободок; белые/красные деления. Включает шланги длиной 20 фт. (6.1 м). Для отверстия в приборной панели диам. 3-3/8" (85 мм).

Quicksilver Branded, Коробка Упаковано и готово к продаже.

Спидометр Admiral



79-895285Q08

Незапотевающее стекло. 10-40 узлов. Окружность шкалы 270 градусов. Черный циферблат и черный ободок; белые/красные деления. Включает шланги длиной 20 фт. (6.1 м). Для отверстия в приборной панели диам. 3-3/8" (85 мм).

Quicksilver Branded, Коробка Упаковано и готово к продаже.

Комплект цифрового датчика глубины



79-879292A01

Черный циферблат и черный ободок. Цифровой указатель глубины до 199 фт., дисплей имеет подсветку для использования в темное время суток. Легкий монтаж на любом судне. Соответствует вырезу для стандартного указателя диам. 2" (51 мм). Комплект включает регулируемый сигнализатор, датчик с установкой на транце или внутри корпуса. Понятное руководство. Доступный способ оживить и сделать водномоторный спорт безопасней.

Предлагается в разнообразной цветовой гамме ободков
Mercury Branded, Коробка Упаковано и готово к продаже.

Ободок 52 мм



879292001

Вкручиваемый золотистый ободок диам. 2" (52 мм) круглой формы. Используется только с эхолотами

Ободок 52 мм



879292002

Вкручиваемый хромированный ободок диам. 2" (52 мм) круглой формы. Используется только с эхолотами

Вольтметр Admiral



79-895286Q01

Незапотевающее стекло. Черный циферблат и черный ободок; красные/белые деления. В случае подвесных двигателей для подключения требуется жгут проводов тахометра или узел зажигания/обогащения двигателя в сборе. Quicksilver Branded, Коробка Упаковано и готово к продаже.

Указатель температуры воды



79-895287Q01

Незапотевающее стекло. Указатель на 100-240 °F. Черный циферблат и черный ободок; белые/красные деления. Датчик заказывается отдельно. В случае четырехтактных двигателей мощностью 75-115 и 225 л.с. также потребуется переходник, артикул 22-86306. В лодках с прибрежной промывкой требуется комплект датчиков температуры 12415A 2.

Подходит к четырехтактным двигателям Mercury/Mariner мощностью 25-115, 225, 40 л.с. (3- и 4-цил.), 45, 50/60 л.с. (3-цил.), и 70-125 л.с., а также к подвесным двигателям Force 1993 г. и новее (для моделей Force следует заказывать датчик FA299791)

Quicksilver Branded, Коробка Упаковано и готово к продаже.

Указатель температуры воды



79-895287Q02

Незапотевающее стекло. Указатель на 100-220 °F. Черный циферблат и черный ободок; белые/красные деления. Датчик следует заказывать отдельно. В случае четырехтактных двигателей мощностью 75-115 и 225 л.с. также потребуется переходник, артикул 22-86306. В лодках с прибрежной промывкой требуется комплект датчиков температуры 12415A 2.

Подходит к четырехтактным двигателям Mercury/Mariner мощностью 25-115, 225, 40 л.с. (3- и 4-цил.), 45, 50/60 л.с. (3-цил.), и 70-125 л.с., а также к подвесным двигателям Force 1993 г. и новее (для моделей Force следует заказать датчик FA299791 и отключить датчик, уже подключенный к указателю).

Quicksilver Branded, Коробка Упаковано и готово к продаже.

Указатель давления воды Admiral



79-895288Q01

Незапотевающее стекло. Указатель давления на 1-15 фунт./кв. дюйм с быстроразъемными клеммами для подключения подсветки. Черный циферблат и черный ободок; красные деления. Полный комплект. Включает шланги длиной 25 фт. (7.6 м) и крепеж. Запасные шланги отдельно не продаются, приобретайте их на местах.

Подходит к двигателям Mercury/Mariner мощностью 25/30/40/45/50/75/90/115/225 л.с. (4-тактным), всем V-6 (кроме моделей объемом 3.0L, 1998 г. и старше) и Force мощностью 75, 90 и 120 л.с. В подвесных четырехтактных двигателях мощностью 75/90/115/225 л.с. требуется переходник, артикул 22-86306.

Quicksilver Branded, Коробка Упаковано и готово к продаже.

79-895288Q02

Незапотевающее стекло. Указатель давления на 1-15 фунт./кв. дюйм с быстроразъемными клеммами для подключения подсветки. Черный циферблат и черный ободок; красные деления. Только запасной указатель. Подходит к двигателям Mercury/Mariner 25 E и EL (США, с/н 0C192155 и выше; Бельгия, с/н 9548742 и выше), двигателям от 30 до 125 л.с. (кроме четырехтактных моделей), V-6 (3.0L) и Force мощностью 40/50 л.с. 1998 г. и старше.

Quicksilver Branded, Коробка Упаковано и готово к продаже.

Указатель давления воды Admiral



79-895288Q03

Незапотевающее стекло. Указатель давления на 2-30 фунт./кв. дюйм с быстроразъемными клеммами для подключения подсветки. Черный циферблат и черный ободок; красные деления. Полный комплект. Включает шланги длиной 25 фт. (7.6 м) и крепеж. Запасные шланги отдельно не продаются, приобретайте их на местах.

Подходит к двигателям Mercury/Mariner мощностью 25/30/40/45/50/75/90/115/225 л.с. (4-тактным), всем V-6 (кроме моделей объемом 3.0L, 1998 г. и старше) и Force мощностью 75, 90 и 120 л.с. В подвесных четырехтактных двигателях мощностью 75/90/115/225 л.с. требуется переходник, артикул 22-86306.

Quicksilver Branded, Коробка Упаковано и готово к продаже.

79-895288Q04

Незапотевающее стекло. Указатель давления на 2-30 фунт./кв. дюйм с быстроразъемными клеммами для подключения подсветки. Черный циферблат и черный ободок; красные деления. Только запасной указатель.

Подходит к двигателям Mercury/Mariner мощностью 25/30/40/45/50/75/90/115/225 л.с. (4-тактным), всем V-6 (кроме моделей объемом 3.0L, 1998 г. и старше) и Force мощностью 75, 90 и 120 л.с. В подвесных четырехтактных двигателях мощностью 75/90/115/225 л.с. требуется переходник, артикул 22-86306.

Quicksilver Branded, Коробка Упаковано и готово к продаже.

Указатель давления воды Admiral



79-895288Q05

Незапотевающее стекло. Указатель давления на 2-40 фунт./кв. дюйм с быстроразъемными клеммами для подключения подсветки. Черный циферблат и черный ободок; красные деления. Полный комплект. Включает шланги длиной 25 фт. (7.6 м) и крепеж. Запасные шланги отдельно не продаются, приобретайте их на местах.

Подходит к подвесным четырехтактным двигателям EFI мощностью 75-115 л.с., с/н 1B366823 и выше.

Quicksilver Branded, Коробка Упаковано и готово к продаже.

79-895288Q06

Незапотевающее стекло. Указатель давления на 2-40 фунт./кв. дюйм с быстроразъемными клеммами для подключения подсветки. Черный циферблат и черный ободок; красные деления. Только запасной указатель.

Подходит к подвесным четырехтактным двигателям EFI мощностью 75-115 л.с., с/н 1B366823 и выше.

Quicksilver Branded, Коробка Упаковано и готово к продаже.

Указатель давления масла Admiral



79-895289Q01

Незапотевающее стекло. Черный циферблат и черный ободок; красные/белые деления.

Подходит ко всем бензиновым двигателям MCM/MIE и подвесным 4-такт. двигателям Mercury/Mariner 25/30/40/45/50/225. Датчик, если он не установлен на подвесном двигателе, следует приобрести отдельно.

Quicksilver Branded, Коробка Упаковано и готово к продаже.

Комплект датчика давления масла



8M0068785

В комплект входит датчик и жгут проводов, которые используются с указателями давления масла, а также 21 фт. (6.4 м) проводки.

Подходит к двигателям Mercury/Mariner мощностью 25/30/40/45/50/60 л.с. (4-х тактным).

Комплект указателя уровня масла Admiral



79-895290Q01

Незапотевающее стекло. Черный циферблат и черный ободок; красные/белые деления.

Подходит к подвесным двигателям V-6 с выносными масляными баками на 3 галл. США (11.34L) и 1.8 галл. США (6.8L).

Quicksilver Branded, Коробка Упаковано и готово к продаже.

Указатель уровня топлива Admiral



79-895291Q01

Незапотевающее стекло. Черный циферблат и черный ободок; красные/белые деления. Требуется 12-вольтовая система питания и датчик сопротивлением 240 Ом.

Quicksilver Branded, Коробка Упаковано и готово к продаже.

79-895291B11

Незапотевающее стекло. Черный циферблат и черный ободок; красные деления. Требуется 12-вольтовая система питания и датчик сопротивлением 240 Ом. Упаковывается и продается в количестве 24 шт.

Quicksilver Branded, Коробка Упаковано и готово к продаже.

Указатель усилителя дифферента Admiral



79-895292Q01

Указатель серии Admiral Plus. Незапотевающее стекло. Черный циферблат и ободок; красные деления. Разработан для моделей с уже установленным датчиком, либо с отдельно установленным комплектом датчика, приобретенного отдельно.

Подходит к подвесным двигателям и моделям MCM

Quicksilver Branded, Коробка Упаковано и готово к продаже.

Указатель дифферента Admiral

79-895292B11

Незапотевающее стекло. Черный циферблат и черный ободок; красные деления. 12-вольтн. система Упаковывается и продается в количестве 24 шт.

Quicksilver Branded, Коробка Упаковано и готово к продаже.

Синхронизатор сдвоенного двигателя Admiral



79-895294Q01

Незапотевающее стекло. Черный циферблат и черный ободок; красные деления. Подключается к тахометрам.

Подходит к 2-тактн. и 4-тактн. бензиновым двигателям.

Quicksilver Branded, Коробка Упаковано и готово к продаже.

Привод синхронизатора – указатели



8M0053532

Этот продукт используется с аналоговым указателем для синхронизации работы нескольких двигателей.

Любые указатели Admiral, Flagship или International II

Указатель журнала рейсов Admiral



79-895295Q01

Незапотевающее стекло. Черный циферблат и черный ободок; красные/белые деления. Без подсветки. Проводка входит в комплект.

Quicksilver Branded, Коробка Упаковано и готово к продаже.

Admiral Plus черный с хромированным ободком

Большой указатель – для отверстия в приборной панели диам. 3-3/8" (86 мм). Малый указатель – для отверстия в приборной панели диам. 2-1/8" (54 мм). 12-вольтн. система Таблицы выбора и настроек тахометров размещены после цветных групповых изображений.

Комплект инструментов Admiral



79-895283Q61

Незапотевающее стекло. Черный циферблат и хромированный ободок; красные деления. Комплект включает тахометр на 0-6000 об/мин, указатели давления масла, заряда аккумулятора и температуры воды. Полная подсветка. Также в комплект входит крепеж.

Подходит к различным моделям подвесных двигателей Mercury и MCM. В случае двигателей Verado (цифровых) требуется преобразователь AGI.

Quicksilver Branded, Коробка Упаковано и готово к продаже.

Тахометр Admiral



79-895283Q62

Незапотевающее стекло. 0-5000 об/мин Окружность шкалы 270 градусов. Черный циферблат и хромированный ободок; красные деления. Для отверстия в приборной панели диам. 3-3/8" (85 мм).

Только дизельные двигатели

Quicksilver Branded, Коробка Упаковано и готово к продаже.

Тахометр Admiral



79-895283Q63

Незапотевающее стекло. 0-6000 об/мин Окружность шкалы 270 градусов. Черный циферблат и хромированный ободок; красные деления. В случае подвесных двигателей для подключения требуется жгут проводов тахометра или узел зажигания/обогащения двигателя в сборе. Для отверстия в приборной панели диам. 3-3/8" (85 мм).

Подходит к различным моделям подвесных двигателей Mercury и MCM. В случае двигателей Verado (цифровых) требуется преобразователь AGI.

Quicksilver Branded, Коробка Упаковано и готово к продаже.

79-895283B63

Незапотевающее стекло. 0-6000 об/мин Окружность шкалы 270 градусов. Черный циферблат и хромированный ободок; красные деления. В случае подвесных двигателей для подключения требуется жгут проводов тахометра или узел зажигания/обогащения двигателя в сборе. Для отверстия в приборной панели диам. 3-3/8" (85 мм). Упаковывается и продается в количестве 24 шт.

Подходит ко всем бензиновым двигателям MCM/MIE и дизельным двигателям D1.7L DTI и D2.8L/D4.2L D-Tronic; также подходит к подвесным двигателям мощностью 8 л.с. и выше. Информацию для конкретных моделей двигателей см. в таблице применений.

Quicksilver Branded, Коробка Упаковано и готово к продаже.

Тахометр Admiral



79-895283Q65

Незапотевающее стекло. 0-7000 об/мин. Окружность шкалы 270 градусов. Черный циферблат и хромированный ободок. Красные деления. В случае подвесных двигателей для подключения требуется жгут проводов тахометра или узел зажигания/обогащения двигателя в сборе. Для отверстия в приборной панели диам. 3-3/8" (85 мм).

Подходит к различным моделям подвесных двигателей Mercury и MCM. В случае двигателей Verado (цифровых) требуется преобразователь AGI. Quicksilver Branded, Коробка Упаковано и готово к продаже.

Тахометр Admiral



79-895283Q66

Незапотевающее стекло. 0-8000 об/мин. Окружность шкалы 270 градусов. Черный циферблат и хромированный ободок; красные деления. В случае подвесных двигателей для подключения требуется жгут проводов тахометра или узел зажигания/обогащения двигателя в сборе. Для отверстия в приборной панели диам. 3-3/8" (85 мм).

Подходит к различным моделям подвесных двигателей Mercury и MCM. В случае двигателей Verado (цифровых) требуется преобразователь AGI. Quicksilver Branded, Коробка Упаковано и готово к продаже.

79-895283B66

Незапотевающее стекло. 0-8000 об/мин. Окружность шкалы 270 градусов. Черный циферблат и хромированный ободок; красные деления. В случае подвесных двигателей для подключения требуется жгут проводов тахометра или узел зажигания/обогащения двигателя в сборе. Для отверстия в приборной панели диам. 3-3/8" (85 мм). Упаковывается и продается в количестве 24 шт.

Подходит ко всем бензиновым двигателям MCM/MIE; также подходит к различным подвесным двигателям мощностью 8 л.с. и выше. Информацию для конкретных моделей двигателей см. в таблице применений.

Quicksilver Branded, Коробка Упаковано и готово к продаже.

Спидометр Admiral



79-895285Q61

Незапотевающее стекло. 10-45 миль/ч. Окружность шкалы 270 градусов. Черный циферблат и хромированный ободок; красные деления. Включает шланги длиной 20 фт. (6.1 м). Для отверстия в приборной панели диам. 3-3/8" (85 мм).

Quicksilver Branded, Коробка Упаковано и готово к продаже.

Спидометр Admiral



79-895285Q63

Незапотевающее стекло. 10-65 миль/ч. Окружность шкалы 270 градусов. Черный циферблат и хромированный ободок; красные деления. Включает шланги длиной 20 фт. (6.1 м). Для отверстия в приборной панели диам. 3-3/8" (85 мм).

Quicksilver Branded, Коробка Упаковано и готово к продаже.

Спидометр Admiral



79-895285Q64

Незапотевающее стекло. 10-80 миль/ч. Окружность шкалы 270 градусов. Черный циферблат и хромированный ободок; красные деления. Включает шланги длиной 20 фт. (6.1 м). Для отверстия в приборной панели диам. 3-3/8" (85 мм).

Quicksilver Branded, Коробка Упаковано и готово к продаже.

Спидометр Admiral



79-895285Q68

Незапотевающее стекло. 10-40 узлов. Окружность шкалы 270 градусов. Черный циферблат и хромированный ободок; красные деления. Включает шланги длиной 20 фт. (6.1 м). Для отверстия в приборной панели диам. 3-3/8" (85 мм).

Quicksilver Branded, Коробка Упаковано и готово к продаже.

Вольтметр Admiral



79-895286Q61

Незапотевающее стекло. Черный циферблат и хромированный ободок; красные/белые деления. В случае подвесных двигателей для подключения требуется жгут проводов тахометра или узел зажигания/обогащения двигателя в сборе.

Quicksilver Branded, Коробка Упаковано и готово к продаже.

Указатель температуры воды Admiral



79-895287Q61

Незапотевающее стекло. Указатель на 100-240 °F. Черный циферблат и хромированный ободок; красные деления.

Подходит ко всем бензиновым двигателям MCM/MIE и подвесным двигателям Mercury/Mariner V-6. Датчик, если он не установлен на подвесном двигателе, следует приобрести отдельно.

Quicksilver Branded, Коробка Упаковано и готово к продаже.

Указатель температуры воды Admiral



79-895287Q62

Незапотевающее стекло. Указатель на 60-220 °F. Черный циферблат и хромированный ободок; красные/белые деления.

Подходит к четырехтактным двигателям Mercury/Mariner мощностью 25-115, 225, 40 л.с. (3- и 4-цил.), 45, 50/60 л.с. (3-цил.), и 70-125 л.с., а также к подвесным двигателям Форсе 1993 г. и новее (для моделей Форсе следует заказывать датчик FA299791) Датчики следует заказывать отдельно.

Quicksilver Branded, Коробка Упаковано и готово к продаже.

Указатель давления воды Admiral



79-895288Q61

Незапотевающее стекло. Указатель давления на 1-15 фунт./кв. дюйм с быстроразъемными клеммами для подключения подсветки. Черный циферблат и хромированный ободок; красные деления. Полный комплект. Включает шланги длиной 25 фт. (7.6 м) и крепеж. Запасные шланги отдельно не продаются, приобретайте их на местах.

Подходит к двигателям Mercury/Mariner мощностью 25/30/40/45/50/75/90/115/225 л.с. (4-тактным), всем V-6 (кроме моделей объемом 3.0L, 1998 г. и старше) и Форсе мощностью 75, 90 и 120 л.с. В подвесных четырехтактных двигателях мощностью 75/90/115/225 л.с. требуется переходник, артикул 22-86306.

Quicksilver Branded, Коробка Упаковано и готово к продаже.

Указатель давления воды Admiral



79-895288Q63

Незапотевающее стекло. Указатель давления на 2-30 фунт./кв. дюйм с быстроразъемными клеммами для подключения подсветки. Черный циферблат и хромированный ободок; красные деления. Полный комплект. Включает шланги длиной 25 фт. (7.6 м) и крепеж. Запасные шланги отдельно не продаются, приобретайте их на местах.

Подходит к двигателям Mercury/Mariner мощностью 25/30/40/45/50/75/90/115/225 л.с. (4-тактным), всем V-6 (кроме моделей объемом 3.0L, 1998 г. и старше) и Форсе мощностью 75, 90 и 120 л.с. В подвесных четырехтактных двигателях мощностью 75/90/115/225 л.с. требуется переходник, артикул 22-86306.

Quicksilver Branded, Коробка Упаковано и готово к продаже.

79-895288Q64

Незапотевающее стекло. Указатель давления на 2-30 фунт./кв. дюйм с быстроразъемными клеммами для подключения подсветки. Черный циферблат и хромированный ободок; красные деления. Только запасной указатель.

Подходит к двигателям Mercury/Mariner мощностью 25/30/40/45/50/75/90/115/225 л.с. (4-тактным), всем V-6 (кроме моделей объемом 3.0L, 1998 г. и старше) и Force мощностью 75, 90 и 120 л.с. В подвесных четырехтактных двигателях мощностью 75/90/115/225 л.с. требуется переходник, артикул 22-86306.

Quicksilver Branded, Коробка Упаковано и готово к продаже.

Указатель давления воды Admiral



79-895288Q65

Незапотевающее стекло. Указатель давления на 2-40 фунт./кв. дюйм с быстроразъемными клеммами для подключения подсветки. Черный циферблат и хромированный ободок; красные деления. Полный комплект. Включает шланги длиной 25 фт. (7.6 м) и крепеж. Запасные шланги отдельно не продаются, приобретайте их на местах.

Подходит к подвесным четырехтактным двигателям EFI мощностью 75-115 л.с., с/н 1B366823 и выше.

Quicksilver Branded, Коробка Упаковано и готово к продаже.

79-895288Q66

Незапотевающее стекло. Указатель давления на 2-40 фунт./кв. дюйм с быстроразъемными клеммами для подключения подсветки. Черный циферблат и хромированный ободок; красные деления. Только запасной указатель.

Подходит ко подвесным четырехтактным двигателям EFI мощностью 75-115 л.с., с/н 1B366823 и выше.

Quicksilver Branded, Коробка Упаковано и готово к продаже.

Указатель давления масла Admiral



79-895289Q61

Незапотевающее стекло. Черный циферблат и хромированный ободок; красные деления.

Подходит ко всем бензиновым двигателям MCM/MIE и подвесным 4-такт. двигателям Mercury/Mariner 25/30/40/45/50/225. Датчик, если он не установлен на подвесном двигателе, следует приобрести отдельно.

Quicksilver Branded, Коробка Упаковано и готово к продаже.

Комплект датчика давления масла



8M0068785

В комплект входит датчик и жгут проводов, которые используются с указателями давления масла, а также 21 фт. (6.4 м) проводки.

Подходит к двигателям Mercury/Mariner мощностью 25/30/40/45/50/60 л.с. (4-х тактным).

Комплект указателя уровня масла Admiral



79-895290Q61

Незапотевающее стекло. Черный циферблат и хромированный ободок; красные/белые деления.

Подходит к подвесным двигателям V-6 с выносными масляными баками на 3 галл. США (11.34L) и 1.8 галл. США (6.8L).

Quicksilver Branded, Коробка Упаковано и готово к продаже.

Указатель уровня топлива Admiral



79-895291Q61

Незапотевающее стекло. Черный циферблат и хромированный ободок; красные деления. Требуется 12-вольтовая система питания и датчик сопротивлением 240 Ом.

Quicksilver Branded, Коробка Упаковано и готово к продаже.

Указатель дифферента Admiral



79-895292Q61

Незапотевающее стекло. Черный циферблат и хромированный ободок; красные деления. 12-вольтовая система питания
Quicksilver Branded, Коробка Упаковано и готово к продаже.

Синхронизатор сдвоенного двигателя Admiral



79-895294Q61

Незапотевающее стекло. Черный циферблат и хромированный ободок; красные деления. Подключается к тахометрам.
Подходит к 2-тактн. и 4-тактн. бензиновым двигателям.
Quicksilver Branded, Коробка Упаковано и готово к продаже.

Привод синхронизатора – указатели



8M0053532

Этот продукт используется с аналоговым указателем для синхронизации работы нескольких двигателей.
Любые указатели Admiral, Flagship или International II

Указатель журнала рейсов Admiral



79-895295Q61

Незапотевающее стекло. Черный циферблат и хромированный ободок; красные деления. Без подсветки. Проводка входит в комплект.
Quicksilver Branded, Коробка Упаковано и готово к продаже.

Семейство Admiral Plus с белым циферблатом

Большой указатель – для отверстия в приборной панели диам. 3-3/8" (86 мм). Малый указатель – для отверстия в приборной панели диам. 2-1/8" (54 мм). 12-вольтн. система Таблицы выбора и настроек тахометров размещены после цветных групповых изображений.

Комплект инструментов Admiral



79-895283Q21

Незапотевающее стекло. Белый циферблат и черный ободок; черные деления. Комплект включает тахометр на 0-6000 об/мин, указатели давления масла, заряда аккумулятора и температуры воды. Полная подсветка. Также в комплект входит крепеж.

Подходит к различным моделям подвесных двигателей Mercury и MCM. В случае двигателей Verado (цифровых) требуется преобразователь AGI.
Quicksilver Branded, Коробка Упаковано и готово к продаже.

Тахометр Admiral



79-895283Q22

Незапотевающее стекло. 0-5000 об/мин Окружность шкалы 270 градусов. Белый циферблат и черный ободок; черные деления. В случае подвесных двигателей для подключения требуется жгут проводов тахометра или узел зажигания/обогащения двигателя в сборе. Для отверстия в приборной панели диам. 3-3/8" (85 мм).

Только дизельные двигатели

Quicksilver Branded, Коробка Упаковано и готово к продаже.

Тахометр Admiral



79-895283Q23

Незапотевающее стекло. 0-6000 об/мин Окружность шкалы 270 градусов. Белый циферблат и черный ободок; черные деления. В случае подвесных двигателей для подключения требуется жгут проводов тахометра или узел зажигания/обогащения двигателя в сборе. Для отверстия в приборной панели диам. 3-3/8" (85 мм).

Подходит к различным моделям подвесных двигателей Mercury и MCM. В случае двигателей Verado (цифровых) требуется преобразователь AGI. Quicksilver Branded, Коробка Упаковано и готово к продаже.

Тахометр Admiral



79-895283Q25

Незапотевающее стекло. Белый циферблат и черный ободок; черные деления. Комплект включает тахометр на 0-7000 об/мин., указатели давления масла, заряда аккумулятора и температуры воды. Полная подсветка. Также в комплект входит крепеж.

Подходит к различным моделям подвесных двигателей Mercury и MCM. В случае двигателей Verado (цифровых) требуется преобразователь AGI. Quicksilver Branded, Коробка Упаковано и готово к продаже.

Тахометр Admiral



79-895283Q26

Незапотевающее стекло. 0-8000 об/мин Окружность шкалы 270 градусов. Белый циферблат и черный ободок; черные деления. В случае подвесных двигателей для подключения требуется жгут проводов тахометра или узел зажигания/обогащения двигателя в сборе. Для отверстия в приборной панели диам. 3-3/8" (85 мм).

Подходит к различным моделям подвесных двигателей Mercury и MCM. В случае двигателей Verado (цифровых) требуется преобразователь AGI. Quicksilver Branded, Коробка Упаковано и готово к продаже.

Спидометр Admiral



79-895285Q21

Незапотевающее стекло. 10-45 миль/ч. Окружность шкалы 270 градусов. Белый циферблат и черный ободок; черные деления. Включает шланги длиной 20 фт. (6.1 м). Для отверстия в приборной панели диам. 3-3/8" (85 мм). Quicksilver Branded, Коробка Упаковано и готово к продаже.

Спидометр Admiral



79-895285Q23

Незапотевающее стекло. 10-65 миль/ч. Окружность шкалы 270 градусов. Белый циферблат и черный ободок; черные деления. Включает шланги длиной 20 фт. (6.1 м). Для отверстия в приборной панели диам. 3-3/8" (85 мм). Quicksilver Branded, Коробка Упаковано и готово к продаже.

Спидометр Admiral



79-895285Q24

Незапотевающее стекло. 0-80 миль/ч. Окружность шкалы 270 градусов. Белый циферблат и черный ободок; черные деления. Включает шланги длиной 20 фт. (6.1 м). Для отверстия в приборной панели диам. 3-3/8" (85 мм). Quicksilver Branded, Коробка Упаковано и готово к продаже.

Спидометр Admiral



79-895285Q28

Незапотевающее стекло. 10-40 узлов. Окружность шкалы 270 градусов. Белый циферблат и черный ободок; черные деления. Включает шланги длиной 20 фт. (6.1 м). Для отверстия в приборной панели диам. 3-3/8" (85 мм). Quicksilver Branded, Коробка Упаковано и готово к продаже.

Комплект цифрового датчика глубины



79-879292A02

Белый циферблат и белый ободок. Цифровой указатель глубины до 199 фт., дисплей имеет подсветку для использования в темное время суток. Легкий монтаж на любом судне. Соответствует вырезу для стандартного указателя диам. 2" (51 мм). Комплект включает регулируемый сигнализатор, датчик с установкой на транце или внутри корпуса. Понятное руководство. Доступный способ оживить и сделать водномоторный спорт безопасней.

Предлагается в разнообразной цветовой гамме ободков Mercury Branded, Коробка Упаковано и готово к продаже.

Ободок 52 мм



879292001

Вкручиваемый золотистый ободок диам. 2" (52 мм) круглой формы. Используется только с эхолотами

Ободок 52 мм



879292002

Вкручиваемый хромированный ободок диам. 2" (52 мм) круглой формы. Используется только с эхолотами

Вольтметр Admiral



79-895286Q21

Незапотевающее стекло. Белый циферблат и черный ободок; черные деления. В случае подвесных двигателей для подключения требуется жгут проводов тахометра или узел зажигания/обогащения двигателя в сборе.

Quicksilver Branded, Коробка Упаковано и готово к продаже.

Указатель температуры воды



79-895287Q21

Незапотевающее стекло. Указатель на 100-240 °F. Белый циферблат и черный ободок; черные деления. В комплект входит датчик. В случае четырехтактных двигателей мощностью 75-115 и 225 л.с. также потребуются переходник, артикул 22-86306. В лодках с прибрежной промывкой требуется комплект датчиков температуры 12415A 2.

Подходит к четырехтактным двигателям Mercury/Mariner мощностью 25-115, 225, 40 л.с. (3- и 4-цил.), 45, 50/60 л.с. (3-цил.), и 70-125 л.с., а также к подвесным двигателям Форсе 1993 г. и новее (для моделей Форсе следует заказать датчик FA299791 и отключить датчик, уже подключенный к указателю).

Quicksilver Branded, Коробка Упаковано и готово к продаже.

Указатель температуры воды Admiral



79-895287Q22

Антизапотевающая линза Диапазон указателя 100 – 220 ° F Белый циферблат, черный ободок, черные деления. Датчик необходимо заказывать отдельно. Также требуется переходник 22-86306 для систем четырехтактный от 75 до 115 и четырехтактный 225.. Для устройств прибрежной промывки требуется набор датчиков температуры 12415A 2.

Подходит к четырехтактным двигателям Mercury/Mariner мощностью 25-115, 225, 40 л.с. (3- и 4-цил.), 45, 50/60 л.с. (3-цил.), и 70-125 л.с., а также к подвесным двигателям Форсе 1993 г. и новее (для моделей Форсе следует заказывать датчик FA299791)

Quicksilver Branded, Коробка Упаковано и готово к продаже.

Указатель давления воды Admiral



79-895288Q21

Незапотевающее стекло. Указатель давления на 1-15 фунт./кв. дюйм с быстроразъемными клеммами для подключения подсветки. Белый циферблат и черный ободок; черные деления. Полный комплект. Включает шланги длиной 25 фт. (7.6 м) и крепеж. Запасные шланги отдельно не продаются, приобретайте их на местах.

Подходит к двигателям Mercury/Mariner 25 E и EL (США, с/н 0С192155 и выше; Бельгия, с/н 9548742 и выше), двигателям от 30 до 125 л.с. (кроме четырехтактных моделей), V-6 (3.0L) и Форсе мощностью 40/50 л.с. 1998 г. и старше.

Quicksilver Branded, Коробка Упаковано и готово к продаже.

79-895288Q22

Незапотевающее стекло. Указатель давления на 1-15 фунт./кв. дюйм с быстроразъемными клеммами для подключения подсветки. Белый циферблат и черный ободок; черные деления. Только запасной указатель.

Подходит к двигателям Mercury/Mariner 25 E и EL (США, с/н 0С192155 и выше; Бельгия, с/н 9548742 и выше), двигателям от 30 до 125 л.с. (кроме четырехтактных моделей), V-6 (3.0L) и Форсе мощностью 40/50 л.с. 1998 г. и старше.

Quicksilver Branded, Коробка Упаковано и готово к продаже.

Указатель давления воды Admiral



79-895288Q23

Незапотевающее стекло. Указатель давления на 2-30 фунт./кв. дюйм с быстроразъемными клеммами для подключения подсветки. Белый циферблат и черный ободок; черные деления. Полный комплект. Включает шланги длиной 25 фт. (7.6 м) и крепеж. Запасные шланги отдельно не продаются, приобретайте их на местах.

Подходит к двигателям Mercury/Mariner мощностью 25/30/40/45/50/75/90/115/225 л.с. (4-тактным), всем V-6 (кроме моделей объемом 3.0L, 1998 г. и старше) и Форсе мощностью 75, 90 и 120 л.с. В подвесных четырехтактных двигателях мощностью 75/90/115/225 л.с. требуется переходник, артикул 22-86306.

Quicksilver Branded, Коробка Упаковано и готово к продаже.

79-895288Q24

Незапотевающее стекло. Указатель давления на 2-30 фунт./кв. дюйм с быстроразъемными клеммами для подключения подсветки. Белый циферблат и черный ободок; черные деления. Только запасной указатель.

Подходит к двигателям Mercury/Mariner мощностью 25/30/40/45/50/75/90/115/225 л.с. (4-тактным), всем V-6 (кроме моделей объемом 3.0L, 1998 г. и старше) и Форсе мощностью 75, 90 и 120 л.с. В подвесных четырехтактных двигателях мощностью 75/90/115/225 л.с. требуется переходник, артикул 22-86306.

Quicksilver Branded, Коробка Упаковано и готово к продаже.

Указатель давления воды Admiral



79-895288Q25

Незапотевающее стекло. Указатель давления на 2-40 фунт./кв. дюйм с быстроразъемными клеммами для подключения подсветки. Белый циферблат и черный ободок; черные деления. Полный комплект. Включает шланги длиной 25 фт. (7.6 м) и крепеж. Запасные шланги отдельно не продаются, приобретайте их на местах.

Подходит к подвесным четырехтактным двигателям EFI мощностью 75-115 л.с., с/н 1B366823 и выше.

Quicksilver Branded, Коробка Упаковано и готово к продаже.

79-895288Q26

Незапотевающее стекло. Указатель давления на 2-40 фунт./кв. дюйм с быстроразъемными клеммами для подключения подсветки. Белый циферблат и черный ободок; черные деления. Только запасной указатель.

Подходит к подвесным четырехтактным двигателям EFI мощностью 75-115 л.с., с/н 1B366823 и выше.

Quicksilver Branded, Коробка Упаковано и готово к продаже.

Указатель давления масла Admiral



79-895289Q21

Незапотевающее стекло. Белый циферблат и черный ободок; черные деления.

Подходит ко всем бензиновым двигателям MCM/MIE и подвесным 4-тактн. двигателям Mercury/Mariner 25/30/40/45/50/225. Датчик, если он не установлен на подвесном двигателе, следует приобрести отдельно.

Quicksilver Branded, Коробка Упаковано и готово к продаже.

Комплект датчика давления масла



8M0068785

В комплект входит датчик и жгут проводов, которые используются с указателями давления масла, а также 21 фт. (6.4 м) проводки.

Подходит к двигателям Mercury/Mariner мощностью 25/30/40/45/50/60 л.с. (4-х тактным).

Указатель уровня топлива Admiral



79-895291Q21

Незапотевающее стекло. Белый циферблат и черный ободок; черные деления. Требуется 12-вольтовая система питания и датчик сопротивлением 240 Ом.

Quicksilver Branded, Коробка Упаковано и готово к продаже.

79-895291B31

Незапотевающее стекло. Белый циферблат и черный ободок; черные деления. Требуется 12-вольтовая система питания и датчик сопротивлением 240 Ом. Оптовая упаковка 24 шт.

Quicksilver Branded, Коробка Упаковано и готово к продаже.

Указатель усилителя дифферента Admiral



79-895292Q21

Незапотевающее стекло. Белый циферблат и черный ободок; черные деления. Разработан для моделей с уже установленным датчиком, либо с отдельно установленным комплектом датчика, приобретенного отдельно. Подходит к подвесным двигателям и моделям MCM

Quicksilver Branded, Коробка Упаковано и готово к продаже.

79-895292B31

Незапотевающее стекло. Белый циферблат и черный ободок; черные деления. Разработан для моделей с уже установленным датчиком, либо с отдельно установленным комплектом датчика, приобретенного отдельно. Оптовая упаковка 24 шт.

Подходит к подвесным двигателям и моделям MCM
Quicksilver Branded, Коробка Упаковано и готово к продаже.

Синхронизатор сдвоенного двигателя Admiral



79-895294Q21

Незапотевающее стекло. Белый циферблат и черный ободок; черные деления. Подключается к тахометрам.

Подходит к 2-тактн. и 4-тактн. бензиновым двигателям.
Quicksilver Branded, Коробка Упаковано и готово к продаже.

Привод синхронизатора – указатели



8M0053532

Этот продукт используется с аналоговым указателем для синхронизации работы нескольких двигателей.

Любые указатели Admiral, Flagship или International II

Указатель журнала рейсов Admiral



79-895295Q21

Незапотевающее стекло. Белый циферблат и черный ободок; черные деления. Без подсветки. Проводка входит в комплект.

Quicksilver Branded, Коробка Упаковано и готово к продаже.

Указатели семейства International II

Большой указатель – для отверстия в приборной панели диам. 3-3/8" (86 мм). Малый указатель – для отверстия в приборной панели диам. 2-1/8" (54 мм). 12-вольтн. система Таблицы выбора и настроек тахометров размещены после цветных групповых изображений.

Комплект инструментов International II



79-895283Q41

Незапотевающее стекло. Черный циферблат и черный ободок; оранжевые/белые деления. Комплект включает тахометр на 0-6000 об/мин, указатели давления масла, заряда аккумулятора и температуры воды. Полная подсветка. Также в комплект входит крепеж.

Подходит к дизельным двигателям MCM/MIE D3.0L, D3.6L и 4.2L (1994 г. и новее).

Quicksilver Branded, Коробка Упаковано и готово к продаже.

Тахометр International II



79-895283Q43

Незапотевающее стекло. 0-6000 об/мин Окружность шкалы 270 градусов. Черный циферблат и черный ободок; оранжевые/белые деления. В случае подвесных двигателей для подключения требуется жгут проводов тахометра или узел зажигания/обогащения двигателя в сборе. Для отверстия в приборной панели диам. 3-3/8" (85 мм).

Подходит к различным моделям подвесных двигателей Mercury и MCM. В случае двигателей Verado (цифровых) требуется преобразователь AGI. Quicksilver Branded, Коробка Упаковано и готово к продаже.

Тахометр International II



79-895283Q45

Незапотевающее стекло. 0-7000 об/мин. Окружность шкалы 270 градусов. Черный циферблат и черный ободок; оранжевые/белые деления. В случае подвесных двигателей для подключения требуется жгут проводов тахометра или узел зажигания/обогащения двигателя в сборе. Для отверстия в приборной панели диам. 3-3/8" (85 мм).

Подходит к различным моделям подвесных двигателей Mercury и MCM. В случае двигателей Verado (цифровых) требуется преобразователь AGI. Quicksilver Branded, Коробка Упаковано и готово к продаже.

Тахометр International II



79-895283Q46

Незапотевающее стекло. 0-8000 об/мин Окружность шкалы 270 градусов. Черный циферблат и черный ободок; оранжевые/белые деления. В случае подвесных двигателей для подключения требуется жгут проводов тахометра или узел зажигания/обогащения двигателя в сборе. Для отверстия в приборной панели диам. 3-3/8" (85 мм).

Подходит к различным моделям подвесных двигателей Mercury и MCM. В случае двигателей Verado (цифровых) требуется преобразователь AGI. Quicksilver Branded, Коробка Упаковано и готово к продаже.

Спидометр International II



79-895285Q41

Незапотевающее стекло. 10-45 миль/ч. Окружность шкалы 270 градусов. Черный циферблат и черный ободок; оранжевые/белые деления. Включает шланги длиной 20 фт. (6.1 м). Для отверстия в приборной панели диам. 3-3/8" (85 мм).

Quicksilver Branded, Коробка Упаковано и готово к продаже.

Спидометр International II



79-895285Q43

Незапотевающее стекло. 10-65 миль/ч. Окружность шкалы 270 градусов. Черный циферблат и черный ободок; оранжевые/белые деления. Включает шланги длиной 20 фт. (6.1 м). Для отверстия в приборной панели диам. 3-3/8" (85 мм).

Quicksilver Branded, Коробка Упаковано и готово к продаже.

Спидометр International II



79-895285Q44

Незапотевающее стекло. 10-80 миль/ч. Окружность шкалы 270 градусов. Черный циферблат и черный ободок; оранжевые/белые деления. Включает шланги длиной 20 фт. (6.1 м). Для отверстия в приборной панели диам. 3-3/8" (85 мм).

Quicksilver Branded, Коробка Упаковано и готово к продаже.

Спидометр International II



79-895285Q48

Незапотевающее стекло. 10-50 узлов. Окружность шкалы 270 градусов. Черный циферблат и черный ободок; оранжевые/белые деления. Включает шланги длиной 20 фт. (6.1 м). Для отверстия в приборной панели диам. 3-3/8" (85 мм).

Quicksilver Branded, Коробка Упаковано и готово к продаже.

Вольтметр International II



79-895286Q41

Незапотевающее стекло. Черный циферблат и черный ободок; оранжевые/белые деления.

Quicksilver Branded, Коробка Упаковано и готово к продаже.

Указатель температуры воды International II



79-895287Q41

Незапотевающее стекло. Указатель на 100-240 °F. Черный циферблат и черный ободок; оранжевые/белые деления.

Подходит ко всем бензиновым двигателям MCM/MIE и подвесным двигателям Mercury/Mariner V-6. Датчик, если он не установлен на подвесном двигателе, следует приобрести отдельно.

Quicksilver Branded, Коробка Упаковано и готово к продаже.

Указатель давления воды International II



79-895288Q41

Незапотевающее стекло. Указатель давления на 1-15 фунт./кв. дюйм с быстроразъемными клеммами для подключения подсветки. Черный циферблат и черный ободок; оранжевые деления. Полный комплект. Включает шланги длиной 25 фт. (7.6 м) и крепеж. Запасные шланги отдельно не продаются, приобретайте их на местах.

Подходит к двигателям Mercury/Mariner мощностью 25/30/40/45/50/75/90/115/225 л.с. (4-тактным), всем V-6 (кроме моделей объемом 3.0L, 1998 г. и старше) и Форсе мощностью 75, 90 и 120 л.с. В подвесных четырехтактных двигателях мощностью 75/90/115/225 л.с. требуется переходник, артикул 22-86306.

Quicksilver Branded, Коробка Упаковано и готово к продаже.

79-895288Q42

Незапотевающее стекло. Указатель давления на 1-15 фунт./кв. дюйм с быстроразъемными клеммами для подключения подсветки. Черный циферблат и черный ободок; оранжевые деления. Сменный указатель.

Подходит к двигателям Mercury/Mariner мощностью 25/30/40/45/50/75/90/115/225 л.с. (4-тактным), всем V-6 (кроме моделей объемом 3.0L, 1998 г. и старше) и Форсе мощностью 75, 90 и 120 л.с. В подвесных четырехтактных двигателях мощностью 75/90/115/225 л.с. требуется переходник, артикул 22-86306.

Quicksilver Branded, Коробка Упаковано и готово к продаже.

Указатель давления воды International II



79-895288Q43

Незапотевающее стекло. Указатель давления на 2-30 фунт./кв. дюйм с быстроразъемными клеммами для подключения подсветки. Черный циферблат и черный ободок; оранжевые деления. Полный комплект. Включает шланги длиной 25 фт. (7.6 м) и крепеж. Запасные шланги отдельно не продаются, приобретайте их на местах.

Подходит к двигателям Mercury/Mariner мощностью 25/30/40/45/50/75/90/115/225 л.с. (4-тактным), всем V-6 (кроме моделей объемом 3.0L, 1998 г. и старше) и Форсе мощностью 75, 90 и 120 л.с. В подвесных четырехтактных двигателях мощностью 75/90/115/225 л.с. требуется переходник, артикул 22-86306.

Quicksilver Branded, Коробка Упаковано и готово к продаже.

79-895288Q44

Незапотевающее стекло. Указатель давления на 2-30 фунт./кв. дюйм с быстроразъемными клеммами для подключения подсветки. Черный циферблат и черный ободок; оранжевые деления. Сменный указатель.

Подходит к двигателям Mercury/Mariner мощностью 25/30/40/45/50/75/90/115/225 л.с. (4-тактным), всем V-6 (кроме моделей объемом 3.0L, 1998 г. и старше) и Форсе мощностью 75, 90 и 120 л.с. В подвесных четырехтактных двигателях мощностью 75/90/115/225 л.с. требуется переходник, артикул 22-86306.

Quicksilver Branded, Коробка Упаковано и готово к продаже.

Указатель давления воды International II



79-895288Q45

Незапотевающее стекло. Указатель давления на 2-40 фунт./кв. дюйм с быстроразъемными клеммами для подключения подсветки. Черный циферблат и черный ободок; оранжевые деления. Полный комплект. Включает шланги длиной 25 фт. (7.6 м) и крепеж. Запасные шланги отдельно не продаются, приобретайте их на местах.

Подходит к подвесным четырехтактным двигателям EFI мощностью 75-115 л.с., с/н 1B366823 и выше.

Quicksilver Branded, Коробка Упаковано и готово к продаже.

79-895288Q46

Незапотевающее стекло. Указатель давления на 2-40 фунт./кв. дюйм с быстроразъемными клеммами для подключения подсветки. Черный циферблат и черный ободок; оранжевые деления. Только запасной указатель.

Подходит к подвесным четырехтактным двигателям EFI мощностью 75-115 л.с., с/н 1B366823 и выше.

Quicksilver Branded, Коробка Упаковано и готово к продаже.

Указатель давления масла International II



79-895289Q41

Незапотевающее стекло. Черный циферблат и черный ободок; оранжевые/белые деления.

Подходит ко всем бензиновым двигателям MCM/MIE и подвесным 4-такт. двигателям Mercury/Mariner 25/30/40/45/50/225. Датчик, если он не установлен на подвесном двигателе, следует приобрести отдельно.

Quicksilver Branded, Коробка Упаковано и готово к продаже.

Комплект датчика давления масла



8M0068785

В комплект входит датчик и жгут проводов, которые используются с указателями давления масла, а также 21 фт. (6.4 м) проводки.

Подходит к двигателям Mercury/Mariner мощностью 25/30/40/45/50/60 л.с. (4-х тактным).

Указатель уровня топлива International II



79-895291Q41

Незапотевающее стекло. Черный циферблат и черный ободок; оранжевые/белые деления. Оптовая упаковка 24 шт. Требуется 12-вольтовая система питания и датчик сопротивлением 240 Ом.

Quicksilver Branded, Коробка Упаковано и готово к продаже.

Указатель дифферента International II



79-895292Q41

Незапотевающее стекло. Черный циферблат и черный ободок; оранжевые/белые деления. 12-вольтовая система питания

Quicksilver Branded, Коробка Упаковано и готово к продаже.

Синхронизатор сдвоенного двигателя International II



79-895294Q41

Незапотевающее стекло. Черный циферблат и черный ободок; оранжевые/белые деления. Подключается к тахометрам.

Подходит к 2-такт. и 4-такт. бензиновым двигателям.

Quicksilver Branded, Коробка Упаковано и готово к продаже.

Привод синхронизатора – указатели



8M0053532

Этот продукт используется с аналоговым указателем для синхронизации работы нескольких двигателей.

Любые указатели Admiral, Flagship или International II

Указатель журнала рейсов International II



79-895295Q41

Незапотевающее стекло. Черный циферблат и черный ободок; оранжевые/белые деления. Без подсветки. Проводка входит в комплект. Quicksilver Branded, Коробка Упаковано и готово к продаже.

Запасные указатели QSS

Спидометр QSS



79-883623Q 2

Корпус из нержавеющей стали. 0-80 миль/ч. Белый циферблат и ободок; черные деления. Для отверстия в приборной панели диам. 3-3/8" (86 мм).

Вольтметр QSS



79-883626Q 2

8-16 вольт. Белые циферблат и ободок; черные деления.

Указатель усилителя дифферента QSS



79-883634Q 2

Белые циферблат и ободок; черные деления. Подходит к подвесным двигателям и моделям MCM

Эхолоты

Комплект цифрового датчика глубины



79-879292A01

Черный циферблат и черный ободок. Цифровой указатель глубины до 199 фт., дисплей имеет подсветку для использования в темное время суток. Легкий монтаж на любом судне. Соответствует вырезу для стандартного указателя диам. 2" (51 мм). Комплект включает регулируемый сигнализатор, датчик с установкой на транце или внутри корпуса. Понятное руководство. Доступный способ оживить и сделать водномоторный спорт безопасней.

Предлагается в разнообразной цветовой гамме ободков Mercury Branded, Коробка Упаковано и готово к продаже.

Комплект цифрового датчика глубины



79-879292A02

Белый циферблат и белый ободок. Цифровой указатель глубины до 199 фт., дисплей имеет подсветку для использования в темное время суток. Легкий монтаж на любом судне. Соответствует вырезу для стандартного указателя диам. 2" (51 мм). Комплект включает регулируемый сигнализатор, датчик с установкой на транце или внутри корпуса. Понятное руководство. Доступный способ оживить и сделать водномоторный спорт безопасней.

Предлагается в разнообразной цветовой гамме ободков Mercury Branded, Коробка Упаковано и готово к продаже.

Комплект цифрового датчика глубины



79-879292A03

Бежевый циферблат и черный ободок. Цифровой указатель глубины до 199 фт., дисплей имеет подсветку для использования в темное время суток. Легкий монтаж на любом судне. Соответствует вырезу для стандартного указателя диам. 2" (51 мм). Комплект включает регулируемый сигнализатор, датчик с установкой на транце или внутри корпуса. Понятное руководство. Доступный способ оживить и сделать водномоторный спорт безопасней.

Mercury Branded, Коробка Упаковано и готово к продаже.

Комплект цифрового датчика глубины



79-879292A04

Серебристый циферблат и черный ободок. Цифровой указатель глубины до 199 фт., дисплей имеет подсветку для использования в темное время суток. Легкий монтаж на любом судне. Соответствует вырезу для стандартного указателя диам. 2" (51 мм). Комплект включает регулируемый сигнализатор, датчик с установкой на транце или внутри корпуса. Понятное руководство. Доступный способ оживить и сделать водномоторный спорт безопасней. Mercury Branded, Коробка Упаковано и готово к продаже.

Комплект цифрового датчика глубины



79-879292A05

Показывает в цифровом виде глубину от 2.5 до 200 фт. на скоростях до 63 миль/час. Имеет подсветку для использования в темное время суток и включает возможность устанавливать сигнализацию мелководья. Легкий монтаж на любом судне. Соответствует вырезу для стандартного указателя диам. 2" (51 мм). Циферблат, ободок и датчик заказываются отдельно (список стандартных ободков и циферблатов приведен ниже). Mercury Branded, Коробка Упаковано и готово к продаже.

Датчик – установка на корпусе/на транце только для глубины



879292A08

Датчик, который может устанавливаться на корпусе или на транце – только глубина
 Может использоваться на большинстве лодок – устанавливается на внешней стороне транца

Ободок 52 мм



879292001

Вкручиваемый золотистый ободок диам. 2" (52 мм) круглой формы. Используется только с эхолотами

Ободок 52 мм



879292002

Вкручиваемый хромированный ободок диам. 2" (52 мм) круглой формы. Используется только с эхолотами

Ободок 52 мм



879292003

Вкручиваемый матовый черный ободок диам. 2" (52 мм) круглой формы. Используется только с эхолотами

Ободок 52 мм



879292004

Вкручиваемый белый ободок диам. 2" (52 мм) круглой формы. Используется только с эхолотами

Циферблат



879292005

Циферблат – вкручиваемый черный ободок диам. 2" (52 мм) круглой формы. Используется только с эхолотами

Циферблат



879292009

Циферблат – вкручиваемый белый ободок диам. 2" (52 мм) круглой формы. Используется только с эхолотами

Циферблат



879292007

Циферблат – вкручиваемый бежевый ободок диам. 2" (52 мм) круглой формы. Используется только с эхолотами

Циферблат



879292008

Циферблат – вкручиваемый серебристый ободок диам. 2" (52 мм) круглой формы. Используется только с эхолотами

Комплект цифрового указателя глубины/ температуры



79-879292K11

Цифровой указатель глубины отображает от 2.5 до 200 фт. глубины на скоростях до 63 миль/час. Включает возможность устанавливать сигнализацию мелководья. Кроме того, отображает температуру воздуха или воды. Дисплей имеет подсветку для использования в темное время суток. Легкий монтаж на любом судне. Соответствует вырезу для стандартного указателя диам. 2" (51 мм).

*Ободок и датчик заказываются отдельно. (Ободок ProView и специальный циферблат приведены в списке ниже). (Заказывайте с датчиками 879292A09 или A10)

Mercury Branded, Коробка Упаковано и готово к продаже.

Датчик – сквозная установка



79-879292A09

Датчик для указателя глубины и температуры с резьбой на 2 3/4" для глубокого закрепления. Может использоваться на большинстве поворотных-откидных колонок и бортовых двигателей.

Датчик – установка на корпусе / на транце



79-879292A10

Датчик, устанавливаемый на корпусе или на транце, который работает с указателем глубины / температуры 879292A11

Может использоваться на большинстве лодок – устанавливается на внешней стороне транца

Ободок 52 мм



879155001

Защелкивающийся белый ободок диам. 2" (52 мм) круглой формы.

Ободок 52 мм



879155002

Защелкивающийся черный матовый ободок диам. 2" (52 мм) круглой формы.

Ободок 52 мм



8M0120346

Хромированный ободок, 2 дюйм. (52 мм).
Защелкивающийся ободок круглой формы.

Цена определяется отдельно, продается в следующем объеме: 10

Ободок 52 мм



879155005

Защелкивающийся черный глянцевый ободок диам. 2" (52 мм) круглой формы.

Ободок 52 мм



879154001

Защелкивающийся белый ободок диам. 2" (52 мм) плоской формы.

Ободок 52 мм



879154002

Защелкивающийся черный матовый ободок диам. 2" (52 мм) плоской формы.

Ободок 52 мм



879154003

Защелкивающийся хромированный ободок диам. 2" (52 мм) плоской формы.

Ободок 52 мм



879154005

Защелкивающийся черный глянцевый ободок диам. 2" (52 мм) плоской формы.

Ободок 52 мм



879156001

Защелкивающийся белый ободок диам. 2" (52 мм) конусообразной формы.

Ободок 52 мм



879156002

Защелкивающийся черный матовый ободок диам. 2" (52 мм) конусообразной формы.

Ободок 52 мм



879156003

Защелкивающийся хромированный ободок диам. 2" (52 мм) конусообразной формы.

Ободок 52 мм



879156005

Защелкивающийся черный глянцевый ободок диам. 2" (52 мм) конусообразной формы.

Указатели семейства VDO

Приборы первичной станции VDO – стандарт



881800A 1

Панель с предварительно установленной проводкой и 21-контактным разъемом типа «Deutsch» для поворотных-откидных колонок/подвесных двигателей объемом 1.7L. Основной комплект инструментов. Тахометр VDO, индикация низкого давления масла, индикатор заряда, датчик включения свечей накаливания, указатель температуры охлаждающей жидкости, воды в топливе. В комплект входит замок зажигания, кнопка остановки, переключатель для проверки приборов световой / звуковой сигнализации. Подходит к дизельным двигателям MCM.MIE – D1.7L DTI.

Приборы первичной станции VDO – по заказу



881801A 1

Дополнительная панель с предварительно установленной проводкой и 21-контактным разъемом типа «Deutsch» для поворотных-откидных колонок объемом 1.7L. Полный комплект инструментов. Тахометр VDO, указатели давления масла, температуры воды, заряда аккумулятора и дифферента. Кроме этого, индикация низкого давления масла, индикатор заряда, датчик включения свечей накаливания, указатель температуры охлаждающей жидкости, воды в топливе. В комплект входит замок зажигания, кнопка остановки, переключатель для проверки приборов световой / звуковой сигнализации.

Подходит к дизельным двигателям MCM D1.7L DTI.

Датчики спидометров

Датчик спидометра



77409A 1

Только датчик и крепежные винты

Аналоговые приборы

Комплект датчика спидометра



77409В 1

Предназначается для больших упаковок спидометров. В комплект входит датчик, разнообразный крепеж и шланги длиной 20 фт. (6.1 м).

Цена определяется и упаковка выполняется для следующего объема: 24

Трубопровод датчика спидометра



32- 54950 53

Шланги длиной 53 фт. (16.15 м).

32- 54950600

1 моток шлангов длиной 1500 фт. (457.5 м).

Комплекты водозаборников давления воды

Комплект рукава



32-892156A01

В комплект входит инструкция, а также все трубки и тройники, необходимые для использования аналогового указателя давления воды на 15 фунт./кв. дюйм с любым подвесным двигателем OptiMax объемом 1.5L с цифровым управлением.

Подходит к подвесным двигателям OptiMax мощностью 75/90/115 л.с. (1.5L) 2004 г. и более новых моделей.

Объемный трубопровод, 100 фт.



32-859785100

Напорный водяной трубопровод большого объема.

Н.Д. 5/32 OD x В.Д. 3/32.

Длина – 100 фт. Цвет – серый.

Комплект фитингов для аналогового датчика давления воды



32-8M0088855

Комплект фитингов позволяет установить аналоговые указатели давления воды на двигатель.

Четырехтактные модели F75-115 2.1L

Фитинг Lagree, рассчитанный на давление воды 2-40 фунт./кв. дюйм.



22-896094A01

Фитинг, подсоединяемый к блоку для подключения указателя давления воды. Фитинг входит в комплект манометра на 40 фунт./кв. дюйм.

Подходит к подвесным четырехтактным двигателям EFI на 75-115 л.с. (с/н 1B366823-2B094995).

Комплект указателя давления воды



8M0059531

Компоненты, необходимые для указателей давления воды

4-тактные двигатели мощностью 150 л.с.

Датчики температуры воды

Датчики температуры воды, используемые для работы указателя температуры.

Датчик температуры воды



13536A13

Двухпроводной датчик температуры предназначается для подвесных двигателей V-6. К силовой головке двигателя обычно прикрепляется микрокарта с указанной областью применения детали. С ней следует сверяться для обеспечения правильности использования.

Датчик температуры воды



13536A14

Четырехпроводной датчик температуры предназначается для подвесных двигателей V-6. К силовой головке двигателя обычно прикрепляется микрокарта с указанной областью применения детали. С ней следует сверяться для обеспечения правильности использования.

Датчик температуры воды



12415

(С резьбой 1/8"-27 NPT)
Подходит к подвесным двигателям.

Комплект датчиков температуры



12415A 2

Позволяет подключить датчик температуры к подвесным двигателям, оснащенный заводской системой приборной промывки. В комплект входит датчик температуры, фитинги, кабельные стяжки и инструкция. Комплект позволяет использовать приборную промывку и датчик температуры одновременно.

Подходит к двигателям Mercury/Mariner мощностью 75-125 л.с. (2-тактные подвесные 1993 г. и новее). Первоначально разработан для подключения к моделям для морской воды, которые стандартно оснащены системой приборной промывки.

Переходной жгут



84- 11149A55

Позволяет подсоединять указатель температуры воды к четырехтактному подвесному двигателю EFI мощностью 225 л.с.

Датчик температуры воды



15995

Применяется для измерения температуры
Подходит к двигателям MCM 3.7L

Датчик температуры воды в двигателе



49734

Применяется для измерения температуры в системах с двумя станциями
Подходит к двигателям MCM/MIE

Датчик температуры воды



806490T

Резьба 3/8" x 18 NPT, применяется для измерения температуры
Подходит к двигателям MCM/MIE

Датчик температуры воды



97258A 1

Резьба 1/2" x 14 NPT, применяется для измерения температуры
Подходит к двигателям MCM/MIE

Датчик температуры охлаждающей жидкости



805218T

Применяется для измерения температуры
Подходит к моделям MCM/MIE EFI

Датчики давления масла

Комплект датчика давления масла



866814A01

Требуется, если SmartCraft устанавливается на двигатели 3.0L MPI и Vazer.
Заменяет оригинальный аналоговый датчик давления масла на цифровой датчик.

Подходит к двигателям MCM 3.0L MPI и Vazer

Датчик давления масла



8M0068784

Для использования с электрическими указателями давления масла на 80 фунт./кв. дюйм

Комплект датчика давления масла



8M0068785

В комплект входит датчик и жгут проводов, которые используются с указателями давления масла, а также 21 фт. (6.4 м) проводки.
Подходит к двигателям Mercury/Mariner мощностью 25/30/40/45/50/60 л.с. (4-х тактным).

Датчик давления масла



8M0068784

Для использования с электрическими указателями давления масла на 80 фунт./кв. дюйм

Датчик давления масла



889835A01

Датчик давления масла на 150 фунт./кв. дюйм с плечом 90 градусов и руководством по установке.
4-тактные двигатели F225

Датчики усилителя дифферента

Датчик усилителя дифферента



805320A03

Включает также выключатель ограничителя дифферента.
Подходит к колонкам MC-I, R, MR, Alpha One, Gen II, Bravo.

Датчик усилителя дифферента



805130A 6

Применяется в системах с двумя станциями.
Подходит к колонкам MCM I/R/MR/Alpha One/Gen II/Bravo One и Two.

Датчик усилителя дифферента



805130A 8

Применяется в системах с двумя станциями.
Подходит к колонкам MCM TR и TRS.

Комплект преобразования датчика усилителя дифферента



805134A 3

Преобразовывает датчик для одинарной станции в датчик для двойной станции.
Подходит к колонкам MCM Alpha One/Gen II/Bravo One и Two.

Аналоговый датчик дифферента (установка на левом борту)



8M0098273

Устанавливаемый на левом борту аналоговый датчик дифферента (черный цвет)
40-60 л.с. семейство 2, 75-115 л.с. EFI и OptiMax (не цифровой OptiMax) – установка только на левом борту

Аналоговый датчик дифферента (установка на правом борту)



8M0098264

Устанавливаемый на правом борту аналоговый датчик дифферента (естественный цвет)
40-60 л.с. семейство 2, 75-115 л.с. EFI и OptiMax – установка только на правом борту

Датчик усилителя дифферента



822573A12

Устанавливается по левому борту. Включает крепежные винты с резьбой 6-32.
Подходит к различным однорядным подвесным двигателям. Информацию для конкретных моделей двигателей см. в таблице применений.

Датчик усилителя дифферента



859187A 1

Устанавливается по левому борту.
Подходит для всех двигателей, совместимых со SmartCraft.

Датчик усилителя дифферента



896688001

Цифровой датчик усилителя дифферента
Все примеры применения см. в электронном каталоге деталей

Датчик усилителя дифферента



888617001

Устанавливается по правому борту.
Подходит к подвесным четырехтактным двигателям Mercury/Mariner V-225.

Датчик усилителя дифферента



891777A01

Устанавливается по правому борту. Необходим для цифровых указателей.
Подходит для двигателей, совместимых со SmartCraft

Комплект преобразователя датчика дифферента



8M0059529

Комплект позволяет выполнять преобразование сигнала цифрового датчика в аналоговый сигнал. Это позволит вам использовать аналоговые указатели дифферента, не меняя при этом сам датчик на аналоговый. Комплект подключается непосредственно к жгуту проводов внутри картера двигателя. Только для четырехтактных подвесных двигателей F150 EFI

Преобразователь дифферента и комплект ограничителей (наклон вверх)



8M0118725

Комплект позволяет преобразовать сигнал дифферента с аналогового датчика в цифровые данные для датчиков Smartcraft. Комплект также имеет дополнительную функцию, которая позволяет установить максимальное положение наклона вверх, чтобы избежать соприкосновения при полном наклоне двигателя вверх.

Четырехтактные модели F75-115 2.1L

Таблица датчиков усилителя дифференциала

Датчики дифференциала Mercury/Mariner

Модель	Марка	Заметки к моделям	Диапазон годов	Страна	Диапазон # серий	Лев брт. дат. усил. дифф.	Прав брт. дат. усил. дифф.
25 (четырёхтактные)	Mercury/Mariner	Только карб. модели	1998 - 2006	USA	0G590000 и выше	822573A12	Нет
25 (четырёхтактные)	Mercury/Mariner	Только карб. модели	1999 - 2006	BEL	0P017000 и выше	822573A12	Нет
25 (четырёхтактные)	Mercury/Mariner	EFI с резб. 6-32	2006 - 2018	JPN	0R106999 и выше	822573A12	Нет
25 (четырёхтактные)	Mercury/Mariner	EFI с резб. 6-32	2006 - 2018	BEL	0P401000 и выше	822573A12	Нет
30	Mercury/Mariner	2-цил.	1995 - 2018	USA	0G124405 и выше	822573A12	Нет
30	Mercury/Mariner	2-цил.	1995 - 2018	BEL	9840763 и выше	822573A12	Нет
30 (четырёхтактные)	Mercury/Mariner	3-цил. модели не BigFoot.	1999 - 2005	USA	0G760300 - 1B226999	Нет	8M0098264
30 (четырёхтактные)	Mercury/Mariner	3-цил. модели не BigFoot.	1999 - 2005	BEL	0P017000 - 0P400999	Нет	8M0098264
30 (четырёхтактные)	Mercury/Mariner	EFI с резб. 6-32	2006 - 2018	JPN	0R106999 и выше	822573A12	Нет
30 (четырёхтактные)	Mercury/Mariner	EFI с резб. 6-32	2006 - 2018	BEL	0P401000 и выше	822573A12	Нет
30 (JET)	Mercury/Mariner	4-цил.	1993 - 1997	USA	0C159200 - 0G589999	Нет	Нет
30 (JET)	Mercury/Mariner	3-цил.	1998 - 2000	USA	0G590000 - 0T178499	822573A12	Нет
30 (JET)	Mercury/Mariner	3-цил.	1999 - 2000	BEL	0P017000 - 0P094499	822573A12	Нет
35	Mercury/Mariner	2-цил.	1984 - 1989	USA	6445653 - 0C221999	Нет	Нет
35	Mercury/Mariner	2-цил.	1984 - 1989	BEL	9384476 и выше	Нет	Нет
35	Mercury/Mariner	2-цил.	1984 - 1989	CAN	7209608 и выше	Нет	Нет
40	Mercury/Mariner	4-цил. с встроен. дат. дифф.	1989 - 1992	USA	0C159200 - 0D181999	Нет	Нет
40	Mercury/Mariner	4-цил. с встроен. дат. дифф.	1989 - 1992	BEL	9570790 - 9740999	Нет	Нет
40	Mercury/Mariner	4-цил.	1993 - 1997	USA	0D182000 - 0G589999	Нет	8M0098264
40	Mercury/Mariner	4-цил.	1993 - 1997	BEL	9741000 - 9973099	Нет	8M0098264
40	Mercury/Mariner	2-цил.	1995 - 2018	USA	0G124405 и выше	822573A12	Нет
40	Mercury/Mariner	2-цил.	1995 - 2018	BEL	9840763 и выше	822573A12	Нет
40	Mercury/Mariner	3-цил., 59 куб. дюйм., только длинный вал.	1997 1/2 - 2018	USA	0G531301 и выше	822573A12	Нет
40	Mercury/Mariner	3-цил., 59 куб. дюйм., только длинный вал.	1997 1/2 - 2018	BEL	9973100 и выше	822573A12	Нет
40 (четырёхтактные)	Mercury/Mariner	3-цил. модели не BigFoot.	1999 - 2018	USA	0G760300 и выше	Нет	8M0098264
40 (четырёхтактные)	Mercury/Mariner	3-цил. модели не BigFoot.	1999 - 2018	BEL	0P017000 и выше	Нет	8M0098264
40 (четырёхтактные)	Mercury/Mariner	3-цил. модели BigFoot.	1999 - 2002	USA	0G760300 - 0T408999	Нет	8M0098264
40 (четырёхтактные)	Mercury/Mariner	3-цил. модели BigFoot.	1999 - 2002	BEL	0P017000 - 0P153499	Нет	8M0098264
40 (четырёхтактные)	Mercury/Mariner	4-цил. Италия/Bodensee	1995 - 1998	USA	0G231123 - 0G760299	822573A12	Нет
40 (четырёхтактные)	Mercury/Mariner	4-цил. Италия/Bodensee	1999 - 2000	BEL	0P073323 - 0P094499	Нет	8M0098264
40 (четырёхтактные)	Mercury/Mariner	4-цил., 996 см куб., модели BigFoot.	2001 - 2018	USA	0T228405 - 1B344306	Нет	8M0098264
40 (четырёхтактные)	Mercury/Mariner	4-цил., 996 см куб., модели BigFoot.	2001 - 2018	BEL	0P094500 и выше	Нет	8M0098264
40 (четырёхтактные)	Mercury/Mariner	4-цил., 996 см куб., модели BigFoot.	2006 - 2018	CHN	1C000001 и выше	Нет	8M0098264
40 (JET)	Mercury/Mariner		2001 - 2018	USA	0T178500 и выше	822573A12	Нет
40 (JET)	Mercury/Mariner		2001 - 2018	BEL	0P094500 и выше	822573A12	Нет
45	Mercury/Mariner	4-цил.	1986 - 1989	USA	5531630 - 0D000749	Нет	Нет
45	Mercury/Mariner	4-цил.	1986 - 1989	AUS	8063985 и выше	Нет	Нет
45	Mercury/Mariner	4-цил.	1986 - 1989	BEL	9248006 - 9683054	Нет	Нет
45	Mercury/Mariner	4-цил.	1986 - 1989	CAN	7143688 и выше	Нет	Нет
45 (четырёхтактные)	Mercury/Mariner	4-цил. Италия/Bodensee	1995 - 1998	USA	0G231123 - 0G760299	822573A12	Нет
45 (четырёхтактные)	Mercury/Mariner	4-цил. Италия/Bodensee	1999 - 2000	BEL	0P073323 - 0P094499	Нет	8M0098264
45 (JET)	Mercury/Mariner	3-цил., 51.8 куб. дюйм.	1993 - 1997	USA	0D182000 - 0G589999	Нет	8M0098264
45 (JET)	Mercury/Mariner	3-цил., 59 куб. дюйм.	1998 - 2000	USA	0G590000 - 0T178499	822573A12	Нет
45 (JET)	Mercury/Mariner	3-цил., 59 куб. дюйм.	1998 - 2000	BEL	0P017000 - 0P094499	822573A12	Нет

Аналоговые приборы

Модель	Марка	Заметки к моделям	Диапазон годов	Страна	Диапазон # серий	Лев брт. дат. усил. дифф.	Прав брт. дат. усил. дифф.
50	Mercury/Mariner	4-цил. с наруж. дат. дифф.	1976 - 1985	USA	4357640 - 6428680	Нет	Нет
50	Mercury/Mariner	4-цил. с наруж. дат. дифф.	1976 - 1985	AUS	8030090 и выше	Нет	Нет
50	Mercury/Mariner	4-цил. с наруж. дат. дифф.	1976 - 1985	BEL	9107214 - 9469199	Нет	Нет
50	Mercury/Mariner	4-цил. с наруж. дат. дифф.	1976 - 1985	CAN	7068998 - 7208332	Нет	Нет
50	Mercury/Mariner	3-цил. с наруж. дат. дифф.	1986 - 1992	USA	6428681 - 0D181999	Нет	Нет
50	Mercury/Mariner	3-цил. с наруж. дат. дифф.	1986 - 1992	BEL	9385911 - 9733881	Нет	Нет
50	Mercury/Mariner	3-цил. с наруж. дат. дифф.	1986 - 1992	CAN	7208333 и выше	Нет	Нет
50	Mercury/Mariner	3-цил., 51.8 куб. дюйм.	1993 - 1997	USA	0D182000 - 0G589999	Нет	8M0098264
50	Mercury/Mariner	3-цил., 51.8 куб. дюйм.	1993 - 1997	BEL	9733882 - 9973099	Нет	8M0098264
50	Mercury/Mariner	3-цил., 59 куб. дюйм.	1998 - 2018	USA	0G590000 и выше	822573A12	Нет
50	Mercury/Mariner	3-цил., 59 куб. дюйм.	1998 - 2018	BEL	9973100 и выше	822573A12	Нет
50 (четырёхтактные)	Mercury/Mariner	4-цил. модели не BigFoot.	1995 - 1998	USA	0G231123 - 0G760299	822573A12	Нет
50 (четырёхтактные)	Mercury/Mariner	4-цил. модели не BigFoot.	1999 - 2000	USA	0G760300 - 0T178499	Нет	8M0098264
50 (четырёхтактные)	Mercury/Mariner	4-цил. модели BigFoot.	1998 - 2000	USA	0G590000 - 0T178499	Нет	8M0098264
50 (четырёхтактные)	Mercury/Mariner	4-цил., 996 см куб., все модели.	2001 - 2018	USA	0T178500 - 1B344306	Нет	8M0098264
50 (четырёхтактные)	Mercury/Mariner	4-цил., 996 см куб., все модели.	2001 - 2018	BEL	0P094500 и выше	Нет	8M0098264
50 (четырёхтактные)	Mercury/Mariner	4-цил., 996 см куб., модели BigFoot.	2006 - 2018	CHN	1C000001 и выше	Нет	8M0098264
55	Mercury/Mariner	3-цил., 51.8 куб. дюйм.	1996 - 1997	USA	0D00750 - 0G589999	Нет	Нет
55	Mercury/Mariner	3-цил., 51.8 куб. дюйм.	1996 - 1997	BEL	9741042 - 9973099	Нет	Нет
55	Mercury/Mariner	3-цил., 59 куб. дюйм.	1998 - 2018	USA	0G590000 и выше	Нет	8M0098264
55	Mercury/Mariner	3-цил., 59 куб. дюйм.	1998 - 2018	BEL	9973100 и выше	Нет	8M0098264
60	Mercury/Mariner	3-цил. с наруж. дат. дифф.	1984 - 1987	USA	6428681 - 0B122929	Нет	Нет
60	Mercury/Mariner	3-цил. с наруж. дат. дифф.	1984 - 1987	BEL	9385911 - 9469199	Нет	Нет
60	Mercury/Mariner	3-цил. с наруж. дат. дифф.	1984 - 1987	CAN	7208333 - 0A721307	Нет	Нет
60	Mercury/Mariner	3-цил. с внутр. дат. дифф.	1989 - 1992	USA	0C160936 - 0D181999	Нет	Нет
60	Mercury/Mariner	3-цил. с внутр. дат. дифф.	1989 - 1992	BEL	9469200 - 9733881	Нет	Нет
60	Mercury/Mariner	3-цил. с внутр. дат. дифф.	1989 - 1992	CAN	0A721308 и выше	Нет	Нет
60	Mercury/Mariner	3-цил., все модели.	1993 - 2018	USA	0D182000 и выше	Нет	8M0098264
60	Mercury/Mariner	3-цил., все модели.	1993 - 2018	BEL	9733882 и выше	Нет	8M0098264
60 (четырёхтактные)	Mercury/Mariner	4-цил., 996 см куб., все модели.	2001 - 2018	USA	0T178500 - 1B344306	Нет	8M0098264
60 (четырёхтактные)	Mercury/Mariner	4-цил., 996 см куб., все модели.	2001 - 2018	BEL	0P094500 и выше	Нет	8M0098264
60 (четырёхтактные)	Mercury/Mariner	4-цил., 996 см куб., модели BigFoot.	2006 - 2018	CHN	1C000001 и выше	Нет	8M0098264
70	Mercury/Mariner	3-цил. с 3-салаз. дат. дифф.	1987 - 1989	USA	0A966142 - 0C221999	8M0098273	Нет
70	Mercury/Mariner	3-цил. с 3-салаз. дат. дифф.	1987 - 1989	BEL	9502500 - 9589032	8M0098273	Нет
70	Mercury/Mariner	3-цил. с 1-салаз. дат. дифф.	1987 - 1989	USA	0A966142 - 0C221999	Нет	8M0098264
70	Mercury/Mariner	3-цил. с 1-салаз. дат. дифф.	1987 - 1989	BEL	9502500 - 9589032	Нет	8M0098264
75	Mercury/Mariner	4-цил. с 3-салаз. дат. дифф.	1984 - 1987	USA	6428681 - 0B122929	8M0098273	Нет
75	Mercury/Mariner	4-цил. с 3-салаз. дат. дифф.	1984 - 1987	BEL	9385911 - 9469199	8M0098273	Нет
75	Mercury/Mariner	4-цил. с 3-салаз. дат. дифф.	1984 - 1987	CAN	7208333 - 0A721307	8M0098273	Нет
75	Mercury/Mariner	4-цил. с 1-салаз. дат. дифф.	1984 - 1987	USA	6428681 - 0B122929	Нет	8M0098264
75	Mercury/Mariner	4-цил. с 1-салаз. дат. дифф.	1984 - 1987	BEL	9385911 - 9469199	Нет	8M0098264
75	Mercury/Mariner	4-цил. с 1-салаз. дат. дифф.	1984 - 1987	CAN	7208333 - 0A721307	Нет	8M0098264
75	Mercury/Mariner	3-цил. с 3-салаз. дат. дифф.	1987 - 1997 1/2	USA	0A966142 - 0G531985	8M0098273	Нет
75	Mercury/Mariner	3-цил. с 3-салаз. дат. дифф.	1987 - 1997 1/2	BEL	9502500 - 9502500	8M0098273	Нет
75	Mercury/Mariner	3-цил. с 1-салаз. дат. дифф.	1987 - 2018	USA	0A966142 и выше	Нет	8M0098264
75	Mercury/Mariner	3-цил. с 1-салаз. дат. дифф.	1987 - 2018	BEL	9502500 и выше	Нет	8M0098264
75 (Optimax)	Mercury/Mariner	1.5L DFI, нецифровой датчик.	2004 - 2018	USA	0T800750 и выше	Нет	8M0098264(1)
75 (Optimax)	Mercury/Mariner	1.5L DFI, цифровой датчик.	2004 - 2018	USA	0T800750 и выше	Нет	891777A01(2)
75 (четырёхтактные)	Mercury/Mariner		2000 - 2005	USA	0G960500 - 1B366822	Нет	8M0098264
75 (четырёхтактные)	Mercury/Mariner		2006 - 2018		1B366823 - 2B094955	Нет	8M0098264
80	Mercury/Mariner	4-цил. с наруж. дат. дифф.	1978 - 1983	USA	4831999 - 6432900	Нет	Нет
80	Mercury/Mariner	4-цил. с наруж. дат. дифф.	1978 - 1983	AUS	8050200 и выше	Нет	Нет
80	Mercury/Mariner	4-цил. с наруж. дат. дифф.	1978 - 1983	BEL	9177626 - 9393855	Нет	Нет
80	Mercury/Mariner	4-цил. с наруж. дат. дифф.	1978 - 1983	CAN	7110998 - 7208572	Нет	Нет

Модель	Марка	Заметки к моделям	Диапазон годов	Страна	Диапазон # серий	Лев брт. дат. усил. дифф.	Прав брт. дат. усил. дифф.
80	Mercury/Mariner	3-цил. с 3-салаз. дат. дифф.	1987 - 1989	USA	0A966142 - 0C221999	8M0098273	Нет
80	Mercury/Mariner	3-цил. с 3-салаз. дат. дифф.	1987 - 1989	BEL	9502500 - 9589032	8M0098273	Нет
80	Mercury/Mariner	3-цил. с 1-салаз. дат. дифф.	1987 - 1989	USA	0A966142 - 0C221999	Нет	8M0098264
80	Mercury/Mariner	3-цил. с 1-салаз. дат. дифф.	1987 - 1989	BEL	9502500 - 9589032	Нет	8M0098264
90	Mercury/Mariner	6-цил. с наруж. дат. дифф.	1978 - 1986	USA	4845301 - 0A966141	Нет	Нет
90	Mercury/Mariner	6-цил. с наруж. дат. дифф.	1978 - 1986	AUS	8060545 и выше	Нет	Нет
90	Mercury/Mariner	6-цил. с наруж. дат. дифф.	1978 - 1986	CAN	7111698 и выше	Нет	Нет
90	Mercury/Mariner	3-цил. с 3-салаз. дат. дифф.	1987 - 1997 1/2	USA	0A966142 - 0G531985	8M0098273	Нет
90	Mercury/Mariner	3-цил. с 3-салаз. дат. дифф.	1987 - 1997 1/2	BEL	9502500 - 9502500	8M0098273	Нет
90	Mercury/Mariner	3-цил. с 1-салаз. дат. дифф.	1987 - 2018	USA	0A966142 и выше	Нет	8M0098264
90	Mercury/Mariner	3-цил. с 1-салаз. дат. дифф.	1987 - 2018	BEL	9502500 и выше	Нет	8M0098264
90 (Optimax)	Mercury/Mariner	1.5L DFI, нецифровой датчик.	2004 - 2018	USA	0T800750 и выше	Нет	8M0098264(1)
90 (Optimax)	Mercury/Mariner	1.5L DFI, цифровой датчик.	2004 - 2018	USA	0T800750 и выше	Нет	891777A01(2)
90 (четырёхтактные)	Mercury/Mariner		2000 - 2006	USA	0G960500 - 1B366822	Нет	8M0098264
90 (четырёхтактные)	Mercury/Mariner		2006 - 2018	USA	1B366823 - 2B094955	Нет	8M0098264
100	Mercury/Mariner	4-цил. с 3-салаз. дат. дифф.	1988 - 1993	USA	0B209468 - 0D283221	8M0098273	8M0098264
100	Mercury/Mariner	4-цил. с 3-салаз. дат. дифф.	1988 - 1993	BEL	9523034 - 9793576	8M0098273	8M0098264
100	Mercury/Mariner	4-цил. с 1-салаз. дат. дифф.	1988 - 2018	USA	0B209468 и выше	Нет	8M0098264
100	Mercury/Mariner	4-цил. с 1-салаз. дат. дифф.	1988 - 2018	BEL	9523034 и выше	Нет	8M0098264
115	Mercury/Mariner	6-цил. с наруж. дат. дифф.	1978 - 1988	USA	4855153 - 0C099999	Нет	Нет
115	Mercury/Mariner	6-цил. с наруж. дат. дифф.	1978 - 1988	AUS	8051950 и выше	Нет	Нет
115	Mercury/Mariner	6-цил. с наруж. дат. дифф.	1978 - 1988	CAN	7112248 и выше	Нет	Нет
115	Mercury/Mariner	4-цил. с 3-салаз. дат. дифф.	1988 - 1993	USA	0B209468 - 0D283221	8M0098273	8M0098264
115	Mercury/Mariner	4-цил. с 3-салаз. дат. дифф.	1988 - 1993	BEL	9523034 - 9793576	8M0098273	8M0098264
115	Mercury/Mariner	4-цил. с 1-салаз. дат. дифф.	1988 - 2018	USA	0B209468 и выше	Нет	8M0098264
115	Mercury/Mariner	4-цил. с 1-салаз. дат. дифф.	1988 - 2018	BEL	9523034 и выше	Нет	8M0098264
115 (Optimax)	Mercury/Mariner	2.5L DFI, нецифровой датчик.	2000	USA	0G960500 - 0T178499	8M0098273(1)	Нет
115 (Optimax)	Mercury/Mariner	2.5L DFI, цифровой датчик.	2000	USA	0G960500 - 0T178499	859187A 1(2)	Нет
115 (Optimax)	Mercury/Mariner	1.5L DFI, нецифровой датчик.	2004 - 2018	USA	0T800750 и выше	Нет	8M0098264(1)
115 (Optimax)	Mercury/Mariner	1.5L DFI, цифровой датчик.	2004 - 2018	USA	0T800750 и выше	Нет	891777A01(2)
115 (четырёхтактные)	Mercury/Mariner	Электронный впрыск топлива (EFI)	2001 - 2005	USA	0T178500 - 1B366822	Нет	8M0098264
115 (четырёхтактные)	Mercury/Mariner	Электронный впрыск топлива (EFI)	2006 - 2018	USA	1B366823 - 2B094955	Нет	8M0098264
125	Mercury/Mariner	4-цил.	1994 - 2018	USA	0D283222 и выше	Нет	8M0098264
125	Mercury/Mariner	4-цил.	1994 - 2018	BEL	9793577 и выше	Нет	8M0098264
225 (четырёхтактные)	Mercury/Mariner		2003 - 2018	USA	0T653945 и выше	Нет	888617001(1)
V-6	Mercury/Mariner	Нецифровой датчик и 3-салаз. дат. дифф.	Все	USA	Все - Все	8M0098273(1)	Нет
V-6	Mercury/Mariner	Цифровой датчик и 3-салаз. дат. дифф.	2000 - 2018	USA	0G960500 и выше	859187A 1(2)	Нет

(1) Предназначается для аналоговых указателей.

(2) Предназначается для контроллера 555 и указателей или мониторов SmartCraft.

Сервисные мониторы

Цифровой тахометр и счетчик моточасов. Имеет жидкокристаллический дисплей и функцию сброса счетчика моточасов.

Сервисный монитор



79-8M0050399

Подходит к большинству подвесных и бензиновых двигателей MCM/MIE. Не совместим с дизельными двигателями, подвесными двигателями Verado и четырехтактными подвесными двигателями F75-115 (1B366823-2B094955). Заменяет все старые версии на один универсальный продукт. Quicksilver Branded, Защитная пластиковая упаковка Упаковано и готово к продаже.

Комплект заглушки приборного отверстия

Позволяет позже устанавливать указатели размером 2 1/8" (54 мм) на приборной панели с предварительно высверленными отверстиями.

Комплект заглушки приборного отверстия



79-79889A 1

Механические указатели дифферента – 1-стрелочные

Кабели не входят в комплект указателей. Заказывайте кабели F5H208/_ или 64-820676A_ нужной длины. Таблицу указателей положения дифферента и выбора ободков см. в разделе «Инструменты».

Указатель положения дифферента



848444A 6

1-стрелочный. Ввод кабеля снизу. Белый циферблат и ободок. Подходит к одинарной поворотной-откидной колонке.

848445A 1

1-стрелочный. Ввод кабеля сверху. Серый циферблат и черный ободок. Подходит к одинарной поворотной-откидной колонке.

Указатель положения дифферента



848445A 6

1-стрелочный. Ввод кабеля сверху. Белый циферблат и ободок. Подходит к одинарной поворотной-откидной колонке.

Механические указатели дифферента – 2-стрелочные

Кабели не входят в комплект указателей. Заказывайте кабели F5H208/_ или 64-820676A_ нужной длины. Таблицу указателей положения дифферента и выбора ободков см. в разделе «Инструменты».

Указатель положения дифферента



845313A 1

2-стрелочный. Ввод кабеля сверху. Серый циферблат и черный ободок. Подходит к двойным поворотной-откидным колонкам MCM или транцевым плитам.

Указатель положения дифферента

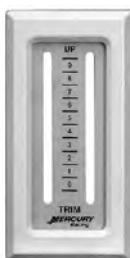

845313A 6

2-стрелочный. Ввод кабеля сверху. Белый циферблат и ободок. Подходит к двойным поворотнo-откидным колонкам МСМ или транцевым плитам.

Указатель положения дифферента



845314A 6

2-стрелочный. Ввод кабеля снизу. Белый циферблат и ободок. Подходит к двойным поворотнo-откидным колонкам МСМ или транцевым плитам.

Механические указатели дифферента – 3-стрелочные

Кабели не входят в комплект указателей. Заказывайте кабели F5H208/_ или 64-820676A_ нужной длины. Таблицу указателей положения дифферента и выбора ободков см. в разделе «Инструменты».

Указатель положения дифферента

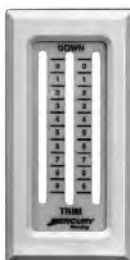

845765A 6

3-стрелочный. Ввод кабеля сверху. Белый циферблат и ободок. Подходит к тройным поворотнo-откидным колонкам МСМ или одинарным колонкам МСМ и двойным транцевым плитам.

Указатель положения дифферента

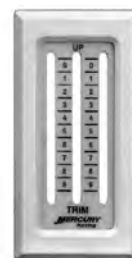

845766A 6

3-стрелочный. Ввод кабеля снизу. Белый циферблат и ободок. Подходит к тройным поворотнo-откидным колонкам МСМ или одинарным колонкам МСМ и двойным транцевым плитам.

Механические указатели дифферента – 4-стрелочные

Кабели не входят в комплект указателей. Заказывайте кабели F5H208/_ или 64-820676A_ нужной длины. Таблицу указателей положения дифферента и выбора ободков см. в разделе «Инструменты».

Указатель положения дифферента



844945A 1

4-стрелочный. Ввод кабеля снизу. Серый циферблат и черный ободок. Подходит к двойным поворотнo-откидным колонкам МСМ и двойным транцевым плитам.

Указатель положения дифферента



844945A 6

4-стрелочный. Ввод кабеля снизу. Белый циферблат и ободок. Подходит к двойным поворотнo-откидным колонкам МСМ и двойным транцевым плитам.

Указатель положения дифферента



844944A 1

4-стрелочный. Ввод кабеля сверху. Серый циферблат и черный ободок. Подходит к двойным поворотнo-откидным колонкам MCM и двойным транцевым плитам

Указатель положения дифферента



844944A 6

4-стрелочный. Ввод кабеля сверху. Белый циферблат и ободок. Подходит к двойным поворотнo-откидным колонкам MCM и двойным транцевым плитам

Указатель положения дифферента



845983A 1

4-стрелочный. Ввод кабеля снизу. Серый циферблат и черный ободок. Подходит к двойным поворотнo-откидным колонкам MCM и двойным транцевым плитам.

Указатель положения дифферента



845983A 6

4-стрелочный. Ввод кабеля снизу. Белый циферблат и ободок. Подходит к двойным поворотнo-откидным колонкам MCM и двойным транцевым плитам.

Механические указатели дифферента – 5-стрелочные

Кабели не входят в комплект указателей. Заказывайте кабели F5H208/_ или 64-820676A_ нужной длины. Таблицу указателей положения дифферента и выбора ободков см. в разделе «Инструменты».

Указатель положения дифферента



845457A 1

5-стрелочный. Ввод кабеля снизу. Серый циферблат и черный ободок. Подходит к тройным поворотнo-откидным колонкам MCM и двойным транцевым плитам.

Указатель положения дифферента



845457A 6

5-стрелочный. Ввод кабеля снизу. Белый циферблат и ободок. Подходит к тройным поворотнo-откидным колонкам MCM и двойным транцевым плитам.

Комплекты приводов механических указателей дифферента

Комплект привода



846063A 1

Одинарный
Предназначен для поворотнo-откидных колонок MCM Alpha – V SSM

Комплект кабельного зажима



846066A 1

Угловая гарнитура из нержавеющей стали с установкой указателя дифферента сквозь транец (кабель не входит в комплект).

Комплект кабельного зажима



846793A 1

Прямая гарнитура из нержавеющей стали с установкой указателя дифферента сквозь транец (кабель не входит в комплект).

Транец серии М из комплекта приводов механического дифферента



8M0124387

Комплект крепления механических индикаторов дифферента. Предназначается для транца серии М при использовании механических индикаторов.

Таблица механических указателей дифферента и ободков

Указатели положения дифферента

Модель	Заметки к моделям	Черный ободок / Серый циферблат / Ввод кабеля снизу	Белый ободок / Белый циферблат / Ввод кабеля снизу	Черный ободок / Серый циферблат / Ввод кабеля сверху	Белый ободок / Белый циферблат / Ввод кабеля сверху
1-стрелочный	1 колонка или 1 паралифт		848444A 6	848445A 1	848445A 6
2-стрелочный	2 колонки MCM Alpha – V SSM или 2 транц. плиты		845314A 6	845313A 1	845313A 6
2-стрелочный	2 колонки MCM VI – VII	845313A 1	845313A 6		845314A 6

Модель	Заметки к моделям	Черный ободок / Серый циферблат / Ввод кабеля снизу	Белый ободок / Белый циферблат / Ввод кабеля снизу	Черный ободок / Серый циферблат / Ввод кабеля сверху	Белый ободок / Белый циферблат / Ввод кабеля сверху
	SSM или 2 транц. плиты				
3-стрелочный	3 колонки MCM Alpha – V SSM	Н/Д	845765A 6		845766A 6
3-стрелочный	3 колонки MCM VI – VII SSM или 1 колонка MCM		845766A 6	Н/Д	845765A 6
4-стрелочный	2 колонки MCM Alpha – V SSM и 2 транц. плиты	844945A 1	844945A 6	844944A 1	844944A 6
4-стрелочный	2 колонки MCM VI – VII SSM и 2 транц. плиты или	845983A 1	845983A 6	Н/Д	Н/Д
5-стрелочный	3 колонки MCM Alpha – V SSM и 2 транц. плиты	845457A 1	845457A 6	Н/Д	Н/Д
5-стрелочный	3 колонки MCM VI – VII SSM и 2 транц. плиты или	Н/Д	Н/Д	Н/Д	Н/Д

Не все перечисленные детали доступны на рынках Европы, СНГ, Африки и Ближнего Востока. Для получения дополнительной информации обратитесь в местный офис Mercury, Mariner, MerCruiser или Quicksilver.

Цифровой пульт ДУ газа и реверса

Цифровой пульт ДУ газа и реверса

Пульт управления – панель

Панельный пульт управления – DTS (хромированный)



892984A01

Устанавливаемый на панели блок управления оснащен хромированной рукояткой и включает в себя кнопки пуска/останова и газа, расположенные на ней. В комплект также входит встроенный тросовый выключатель, включающий в себя трос и крепеж.

Пульт управления предназначен для двигателей DTS 2007 г. и новее.

Панельный пульт управления – DTS (черный)



892984A02

Устанавливаемый на панели блок управления оснащен черной рукояткой и включает в себя кнопки пуска/останова и газа, расположенные на ней. В комплект также входит встроенный тросовый выключатель, включающий в себя трос и крепеж.

Пульт управления предназначен для двигателей DTS 2007 г. и новее.

Комплект держателя



880861A 1

Ободок древесной текстуры

Подходит ко всем пультам ДУ панельного крепления DTS и MPC 4000. Конструкция пистолетной рукоятки из двух частей и все боковые пульта управления DTS.

Комплект держателя



880861A 2

Ободок Burlwood Gold древесной текстуры

Подходит ко всем пультам ДУ панельного крепления DTS и MPC 4000. Конструкция пистолетной рукоятки из двух частей и все боковые пульта управления DTS.

Педаль газа

Hot Foot DTS



893359K03

Данная возможность обеспечивает точным управление газа с помощью педали. Использование напольной педали газа «Hot Foot» позволяет управлять рулевым колесом двумя руками и газом с помощью педали «Hot Foot».

Комплект переключателя – комплект включения / выключения



898259K01

Этот переключатель позволяет включать и выключать педаль газа, а световой индикатор указывает, включена ли педаль. Комплект фиксируется на современных органах управления DTS (панельное крепление).

Комплект переключателя предназначен для двигателей DTS 2007 г. и новее. Для старых моделей (до 2006 года) необходим жгут проводов для блока управления DTS.

Пульт управления – консоль – одинарный

Управление в тонком ноктаузе без дифферента



8M0079290

К функциям электронного ДУ (ERC) одинарного двигателя DTS относятся: кнопка пуска/останов, кнопка режима швартовки, кнопка передачи данных со штурвала, кнопка функции «только газ» и кнопка регулируемой подсветки Mercury.

Пульт управления предназначен для двигателей DTS 2007 г. и новее. Это пульт управления без дифферента.

DTS – тонкая консоль – одинарный – дифферент



8M0079291

К функциям электронного ДУ (ERC) одинарного двигателя DTS относятся: кнопка пуска/останов, кнопка режима швартовки, кнопка передачи данных со штурвала, кнопка функции «только газ» и кнопка регулируемой подсветки Mercury.

Пульт управления предназначен для двигателей DTS 2007 г. и новее.

Пульт управления – консоль, сдвоенный

Пульт управления DTS – два двиг. – без дифф.



8M0079286

К функциям электронного ДУ (ERC) с двойной рукояткой для DTS относятся: кнопка функции «только газ», кнопка режима швартовки, кнопка 1-рычажного режима, кнопка передачи данных со штурвала, кнопка синхронизации, регулируемая подсветка Mercury, кнопки индивидуального дифферента двигателя на панели и лампа индикатора нейтрали.

Это пульт управления без дифферента. Пульт управления предназначен для двигателей DTS 2007 г. и новее. Применение со сдвоенным двигателем.

Пульт управления DTS – два двиг. – с дифф.



8M0096751

К функциям электронного ДУ (ERC) с двойной рукояткой для DTS относятся: кнопка функции «только газ», кнопка режима швартовки, кнопка 1-рычажного режима, кнопка передачи данных со штурвала, кнопка синхронизации, регулируемая подсветка Mercury, кнопки индивидуального дифферента двигателя на панели и лампа индикатора нейтрали. Пульт управления также имеет функцию полного дифферента двигателя, которая размещена на рукоятке левого борта.

Пульт управления предназначен для двигателей DTS 2007 г. и новее. Применение со сдвоенным двигателем.

Строенный/Счетверенный– пульт управления

Пульт управления DTS – три двиг. – с дифф.



8M0096752

К функциям электронного ДУ (ERC) с двойной рукояткой для DTS относятся: кнопка функции «только газ», кнопка режима швартовки, кнопка 1-рычажного режима, кнопка передачи данных со штурвала, кнопка синхронизации, регулируемая подсветка Mercury, кнопки индивидуального дифферента двигателя на панели и лампа индикатора нейтрали. Пульт управления также имеет функцию полного дифферента двигателя, которая размещена на рукоятке левого борта.

Пульт управления предназначен для двигателей DTS 2007 г. и новее. Применение тройного двигателя.

Пульт управления DTS – четыре двиг. – с дифф.



8M0096753

К функциям электронного ДУ (ERC) с двойной рукояткой для DTS относятся: кнопка функции «только газ», кнопка режима швартовки, кнопка 1-рычажного режима, кнопка передачи данных со штурвала, кнопка синхронизации, регулируемая подсветка Mercury, кнопки индивидуального дифферента двигателя на панели и лампа индикатора нейтрали. Пульт управления также имеет функцию полного дифферента двигателя, которая размещена на рукоятке левого борта.

Пульт управления предназначен для двигателей DTS 2007 г. и новее. Применение счетверенного двигателя.

Цифровой пульт ДУ газа и реверса

Пульт управления – яхта

Управление яхтой DTS – сдвоенные двигатели



889231A01

Пульт управления яхтой позволяет управлять газом и реверсом с помощью одной рукоятки на установках со сдвоенными двигателями. К функциям управления относятся: кнопка функции «только газ», кнопка режима швартовки, кнопка 1-рычажного режима, кнопка передачи данных со штурвала и кнопка синхронизации.

Пульт управления предназначен для двигателей DTS 2007 г. и новее.

DTS для яхты (газ/газ)



889231A04

Пульт управления яхтой оснащен 2 рычагами газ/газ для использования их в сочетании с рычагами управления реверс/реверс.

Пульт управления предназначен для двигателей DTS 2007 г. и новее.

Переключение передач/переключение передач управления яхтой DTS

889231A05

Пульт управления яхтой оснащен 2 рычагами реверс/реверс для использования их в сочетании с рычагами управления газ/газ.

Пульт управления предназначен для двигателей DTS 2007 г. и новее.

Пульт лодки для спортивной рыбной ловли



877775A26

Пульт лодки для спортивной рыбной ловли хорошо подходит для установки на центральной консоли. Такой тип управления позволяет устанавливать его на боковую часть штурвала.

Пульт управления предназначен для двигателей DTS 2007 г. и новее.

Сенсорные панели DTS

Сенсорная панель CAN, установленная на приборной панели



87 889305T01

Сенсорная панель CAN выполняет все функции пультов управления, но при этом она устанавливается на приборной панели. Идеально подходит для использования с пультами управления яхтой. Сенсорная панель включает функции прогрева, швартовки, режим рычага 1, передачи управления штурвалом, синхронизации, подтормаживания, индикатора нейтралы, а также кнопки «+» и «-» для пользовательского управления

Для двигателей DTS Gen I (2007) и новее.

Сенсорная панель CAN, установленная на консоли

87 899178T01

Gen I (2007) и новее

Дистанционная приборная панель – SmartTow



87 889305T02

Дистанционная приборная панель представляет решение относительно установки труднодоступных датчиков, позволяя пользователю удаленно переходить между VesselView, тахометром SC1000, спидометром SC1000 и новыми датчиками MercMonitor. В буксировочных спортивных моделях панель также обеспечивает прямой доступ к функциям SmartTow® через специальную кнопку Вкл/Выкл.

Плавное переключение между тахометром и спидометром SC1000, VesselView и MercMonitor.

Пульты Zero Effort

Цифровой пульт управления Zero Effort



8M0030501

Цифровой пульт ДУ газа и реверса (DTS) с 2 рычагами, размещенный сверху. 1 рычаг реверса (черная рукоятка) и 1 рычаг газа (красная рукоятка).

Предназначается для гоночных подвесных двигателей и поворотнo-откидных колонок, оборудованных DTS.

Цифровой пульт управления Zero Effort



8M0085477

Цифровой пульт ДУ «газ/газ» с 2 рычагами, размещенный сверху. У обоих рычагов красные рукоятки. Установка по правому борту.
Предназначается для гоночных подвесных двигателей и поворотнo-откидных колонок, оборудованных DTS (цифровой газ/реверс).

Цифровой пульт управления Zero Effort



8M0085481

Цифровой пульт ДУ «реверс/реверс» с 2 рычагами, размещенный сверху. У обоих рычагов черные рукоятки. Установка по левому борту.
Предназначается для гоночных подвесных двигателей и поворотнo-откидных колонок, оборудованных DTS (цифровой газ/реверс).

Цифровой пульт управления Zero Effort



8M0085611

Цифровой пульт ДУ газа и реверса (DTS) с 2 рычагами, размещенный сверху. Рукоятки рычагов анодированные, бесцветные.
Предназначается для гоночных подвесных двигателей и поворотнo-откидных колонок, оборудованных DTS.

Цифровой пульт управления Zero Effort



8M0085613

Цифровой пульт ДУ «газ/газ» с 2 рычагами, размещенный сверху. Рукоятки рычагов анодированные, бесцветные. Установка по правому борту.
Предназначается для гоночных подвесных двигателей и поворотнo-откидных колонок, оборудованных DTS (цифровой газ/реверс).

Цифровой пульт управления Zero Effort



8M0085615

Цифровой пульт ДУ «реверс/реверс» с 2 рычагами, размещенный сверху. Рукоятки рычагов анодированные, бесцветные. Установка по левому борту.
Предназначается для гоночных подвесных двигателей и поворотнo-откидных колонок, оборудованных DTS (цифровой газ/реверс).

Цифровой пульт управления Zero Effort

8M0095632

Цифровой пульт ДУ газа и реверса (DTS) с 2 рычагами, размещенный сверху. Конфигурация газ/реверс. У рычага реверса черная рукоятка, у рычага газа – красная. Установка по левому борту.
Предназначается для гоночных подвесных двигателей и поворотнo-откидных колонок, оборудованных DTS.

8M0095633

Цифровой пульт ДУ газа и реверса (DTS) с 2 рычагами, размещенный сверху. Конфигурация газ/реверс. Все рукоятки рычагов анодированные, бесцветные. Установка по левому борту.

Предназначается для гоночных подвесных двигателей и поворотнo-откидных колонок, оборудованных DTS.

Цифровой пульт управления Zero Effort



8M0030499

Цифровой пульт ДУ газа и реверса (DTS) с 4 рычагами, размещенный сверху. Конфигурация реверс/реверс/газ/газ. У рычагов реверса черные рукоятки, у рычагов газа – красные. Установка по правому борту.

Предназначается для гоночных подвесных двигателей и поворотнo-откидных колонок, оборудованных DTS.

Цифровой пульт ДУ газа и реверса

Цифровой пульт управления Zero Effort



8M0085491

Цифровой пульт ДУ газа и реверса (DTS) с 4 рычагами, размещенный сверху. Конфигурация реверс/газ/газ/реверс. У рычагов реверса черные рукоятки, у рычагов газа – красные. Установка по правому борту.

Цифровой пульт управления Zero Effort



8M0085617

Цифровой пульт ДУ газа и реверса (DTS) с 4 рычагами, размещенный сверху. Конфигурация реверс/реверс/газ/газ. Все рукоятки рычагов анодированные, бесцветные. Установка по правому борту.

Предназначается для гоночных подвесных двигателей и поворотнo-откидных колонок, оборудованных DTS.

Цифровой пульт управления Zero Effort



8M0085619

Цифровой пульт ДУ газа и реверса (DTS) с 4 рычагами, размещенный сверху. Конфигурация реверс/газ/газ/реверс. Все рукоятки рычагов анодированные, бесцветные. Установка по правому борту.

Предназначается для гоночных подвесных двигателей и поворотнo-откидных колонок, оборудованных DTS.

Цифровой пульт управления Zero Effort



8M0085804

Цифровой пульт ДУ газа и реверса (DTS) с 4 рычагами, размещенный сверху. Конфигурация газ/газ/реверс/реверс. У рычагов реверса черные рукоятки, у рычагов газа – красные. Установка по правому борту.

Предназначается для гоночных подвесных двигателей и поворотнo-откидных колонок, оборудованных DTS.

Цифровой пульт управления Zero Effort



8M0085806

Цифровой пульт ДУ газа и реверса (DTS) с 4 рычагами, размещенный сверху. Конфигурация газ/газ/реверс/реверс. Все рукоятки рычагов анодированные, бесцветные. Установка по правому борту.

Предназначается для гоночных подвесных двигателей и поворотнo-откидных колонок, оборудованных DTS.

Цифровой пульт управления Zero Effort



8M0092088

Цифровой пульт ДУ газа и реверса (DTS) с 4 рычагами, размещенный сверху. Конфигурация реверс/газ/газ/реверс. У рычагов реверса черные рукоятки, у рычагов газа – красные. Установка по левому борту.

Предназначается для гоночных подвесных двигателей и поворотнo-откидных колонок, оборудованных DTS.

Цифровой пульт управления Zero Effort



8M0092091

Цифровой пульт ДУ газа и реверса (DTS) с 4 рычагами, размещенный сверху. Конфигурация реверс/газ/газ/реверс. Все рукоятки рычагов анодированные, бесцветные. Установка по левому борту.

Предназначается для гоночных подвесных двигателей и поворотнo-откидных колонок, оборудованных DTS.

Жгут проводов в сборе для пультов Zero Effort на 2 рычага



84-891963A01

Есть в каждом комплекте управления Zero Effort
Модели 2004 г. и новее

Удлинительный жгут



84-8M8026041

Удлинительный жгут электропроводки длиной 7 фт. для управления реверсом. Рычаг 1 с маркировкой.

Для использования с 14-контактными жгутами проводов передачи данных Race DTS (цифровое управление газом и реверсом).

Удлинительный жгут



84-8M8026042

Удлинительный жгут электропроводки длиной 7 фт. для управления реверсом. Рычаг 2 с маркировкой.

Для использования с 14-контактными жгутами проводов передачи данных Race DTS (цифровое управление газом и реверсом).

Удлинительный жгут

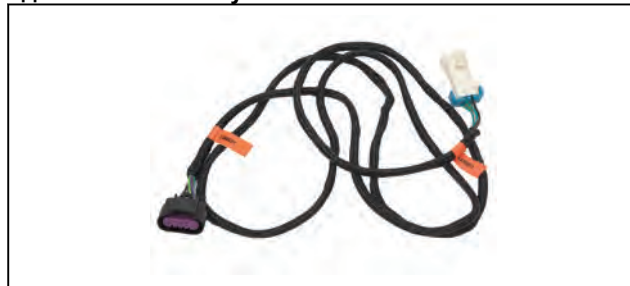

84-8M8026043

Удлинительный жгут электропроводки длиной 7 фт. для управления газом. Рычаг 3 с маркировкой.

Для использования с 14-контактными жгутами проводов передачи данных Race DTS (цифровое управление газом и реверсом).

Удлинительный жгут



84-8M8026044

Удлинительный жгут электропроводки длиной 7 фт. для управления газом. Рычаг 4 с маркировкой.

Для использования с 14-контактными жгутами проводов передачи данных Race DTS (цифровое управление газом и реверсом).

Механический пульт ДУ

ДУ панельного крепления MPC 4000 (Gen II)

Пульт управления панельного крепления подходит к подвесным двигателям и МСМ/МІЕ. Рукоятка разработана для максимального удобства использования, а идеально сбалансированная механика обеспечивает плавное движение, улучшенное реагирование и повышенную надежность работы. Все пульта управления панельного крепления имеют встроенный водонепроницаемый тросовый выключатель. На рукоятках моделей с усилителем дифферента расположен единый кулисный переключатель дифферентной системы для удобства управления. Пульт управления можно устанавливать только со стороны правого борта.

Панель MPC – Gen II – выемки под пальцы – подвесные двигатели



8M0011213

Панельный пульт управления имеет черную рукоятку и поставляется со жгутом проводов системы дифферента длиной 4 фт. (1.22 м) с 3-контактным разъемом Molex. При установке двигателей любых типов требуется снабдить их отдельными блоками зажигания/обогащения и тросами Г/Р. Длина соединительных проводов защитного выключателя для пуска двигателя с редуктором на нейтрали со штепсельными разъемами на концах составляет 6.5 фт. (1.98 м). Провода тросового выключателя также оснащены штепсельными разъемами на концах.

Пульт управления подходит ко всем выпускаемым подвесным двигателям Mercury/Mariner (со встроенным дифферентом) и подвесным моделям Force на 40 л.с. 1993 г. и новее, в которых используются тросы Mercury (с усилителем дифферента).

В пульте управления используются тросы Г/Р GEN II.

Mercury Branded

Панель MPC – Gen II – выемки под пальцы – МСМ/МІЕ



8M0011214

Панельный пульт управления имеет черную рукоятку и поставляется со жгутом проводов системы дифферента длиной 4 фута. (1.22 м) с 4-контактным разъемом Molex. При установке двигателей любых типов требуется снабдить их отдельными блоками зажигания/обогащения и тросами Г/Р. Длина соединительных проводов защитного выключателя для пуска двигателя с редуктором на нейтрали со штепсельными разъемами на концах составляет 6.5 фута (1.98 м). Провода тросового выключателя также оснащены штепсельными разъемами на концах. Необходимо использование тросов газа/реверса Gen II. (897978A)

Удлинительный жгут проводов усилителя дифферента также нужно заказывать отдельно.

(84-817659T01 и 84-881125A1 = 4-контактный разъем Molex для подключения к обычному 3-контактному ножевому разъему Mercury с маркировкой P и T) (84-865772T01 и 84-865772T02 = 4-контактный разъем Molex для подключения к 3-контактному разъему Packard с маркировкой P и T)

Подходит для всех моделей подвесных двигателей MCM и Mercury/Mariner 3.4L с внешними цилиндрами откидывания колонки.

Mercury Branded

Панель MPC – Gen II – выемки под пальцы – подвесные без усилителя дифф.



8M0011212

Устанавливаемый на панели блок управления оснащен черной рукояткой и подходит к подвесным двигателям без усилителя дифферента. При установке двигателей любых типов требуется снабдить их отдельными блоками зажигания/обогащения и тросами Г/Р. В комплекте поставляется переходной жгут усилителя дифферента для преобразования 3-контактного разъема Molex в обычный 3-контактный ножевой разъем Mercury. Длина соединительных проводов защитного выключателя для пуска двигателя с редуктором на нейтрали со штепсельными разъемами на концах составляет 6.5 фт. (1.98 м). Провода тросового выключателя также оснащены штепсельными разъемами на концах.

Исп. на подвесных двигателях без усилителя дифферента
В пульте управления должны использоваться тросы Г/Р GEN II.

Панель MPC – Gen II – выемки под пальцы – MCM/MIE без усилителя дифф. 8M0011215

Устанавливаемый на панели блок управления оснащен черной рукояткой и подходит к двигателям MCM/MIE без усилителя дифференциала. При установке двигателей любых типов требуется снабдить их отдельными блоками зажигания/обогащения и тросами Г/Р. В комплекте поставляется переходной жгут усилителя дифференциала для преобразования 3-контактного разъема Molex в обычный 3-контактный ножевой разъем Mercury. Длина соединительных проводов защитного выключателя для пуска двигателя с редуктором на нейтрали со штепсельными разъемами на концах составляет 6,5 фт. (1,98 м). Провода тросового выключателя также оснащены штепсельными разъемами на концах.

Пульт управления предназначен для двигателей MIE и MCM. В пульте управления должны использоваться тросы Г/Р GEN II. Mercury Branded

Панель MPC – Gen II – выемки под пальцы – подвесные двигатели (хром.)



8M0030550

Панельный пульт управления имеет хромированную рукоятку и поставляется со жгутом проводов системы дифференциала длиной 4 фт. (1,22 м) с 3-контактным разъемом Molex. При установке двигателей любых типов требуется снабдить их отдельными блоками зажигания/обогащения и тросами Г/Р. Длина соединительных проводов защитного выключателя для пуска двигателя с редуктором на нейтрали со штепсельными разъемами на концах составляет 6,5 фт. (1,98 м). Провода тросового выключателя также оснащены штепсельными разъемами на концах.

Пульт управления подходит ко всем выпускаемым подвесным двигателям Mercury/Mariner (со встроенным дифференциалом) и подвесным моделям Force на 40 л.с. 1993 г. и новее, в которых используются тросы Mercury (с усилителем дифференциала). В пульте управления используются тросы Г/Р GEN II.

Mercury Branded

Панель MPC – Gen II – выемки под пальцы – MCM (хромированная)



8M0030551

Панельный пульт управления имеет хромированную рукоятку и поставляется со жгутом проводов системы дифференциала длиной 4 фута. (1,22 м) с 4-контактным разъемом Molex. При установке двигателей любых типов требуется снабдить их отдельными блоками зажигания/обогащения и тросами Г/Р. Длина соединительных проводов защитного выключателя для пуска двигателя с редуктором на нейтрали со штепсельными разъемами на концах составляет 6,5 фута (1,98 м). Провода тросового выключателя также оснащены штепсельными разъемами на концах. Необходимо использование тросов газа/реверса Gen II. (897978A)

Удлинительный жгут проводов усилителя дифференциала также нужно заказывать отдельно.

(84-817659T01 и 84-881125A1 = 4-контактный разъем Molex для подключения к обычному 3-контактному ножевому разъему Mercury с маркировкой P и T) (84-865772T01 и 84-865772T02 = 4-контактный разъем Molex для подключения к 3-контактному разъему Packard с маркировкой P и T)

Подходит для всех моделей подвесных двигателей MCM и Mercury/Mariner 3.4L с внешними цилиндрами откидывания колонки.

Mercury Branded

Устанавливаемый на панели пульт ДУ – Gen II – стопорная пластина



883710A02

Панельный пульт управления имеет хромированную рукоятку и поставляется со жгутом проводов системы дифференциала длиной 4 фт. (1,22 м) с 3-контактным разъемом Molex. При установке двигателей любых типов требуется снабдить их отдельными блоками зажигания/обогащения и тросами Г/Р. Длина соединительных проводов защитного выключателя для пуска двигателя с редуктором на нейтрали со штепсельными разъемами на концах составляет 6,5 фт. (1,98 м). Провода тросового выключателя также оснащены штепсельными разъемами на концах.

Пульт управления подходит ко всем выпускаемым подвесным двигателям Mercury/Mariner (со встроенным дифференциалом) и подвесным моделям Force на 40 л.с. 1993 г. и новее, в которых используются тросы Mercury (с усилителем дифференциала).

В пульте управления используются тросы Г/Р GEN II.

Mercury Branded

883710A03

Панельный пульт управления имеет хромированную рукоятку и поставляется со жгутом проводов системы дифферента длиной 4 фута. (1,22 м) с 4-контактным разъемом Molex. При установке двигателей любых типов требуется снабдить их отдельными блоками зажигания/обогащения и тросами Г/Р. Длина соединительных проводов защитного выключателя для пуска двигателя с редуктором на нейтральной со штепсельными разъемами на концах составляет 6,5 фута (1,98 м). Провода тросового выключателя также оснащены штепсельными разъемами на концах. Необходимо использование тросов газа/реверса Gen II. (897978A_)

Удлинительный жгут проводов усилителя дифферента также нужно заказывать отдельно.

(84-817659T01 и 84-881125A1 = 4-контактный разъем Molex для подключения к обычному 3-контактному ножевому разъему Mercury с маркировкой Р и Т) (84-865772T01 и 84-865772T02 = 4-контактный разъем Molex для подключения к 3-контактному разъему Packard с маркировкой Р и Т)

Подходит для всех моделей подвесных двигателей MCM и Mercury/Mariner 3.4L с внешними цилиндрами откидывания колонки.

Mercury Branded

883710A01

Устанавливаемый на панели блок управления оснащен хромированной рукояткой и подходит к подвесным двигателям без усилителя дифферента. При установке двигателей любых типов требуется снабдить их отдельными блоками зажигания/обогащения и тросами Г/Р. В комплекте поставляется переходной жгут усилителя дифферента для преобразования 3-контактного разъема Molex в обычный 3-контактный ножевой разъем Mercury. Длина соединительных проводов защитного выключателя для пуска двигателя с редуктором на нейтральной со штепсельными разъемами на концах составляет 6,5 фт. (1,98 м). Провода тросового выключателя также оснащены штепсельными разъемами на концах.

Исп. на подвесных двигателях без усилителя дифферента. В пульте управления используются тросы Г/Р GEN II.

Mercury Branded

Комплект держателя – специальная модернизация



891648001

Крышки с отделкой «под дерево» придают индивидуальность пульту управления. Отсоедините внутренний держатель черного цвета и установите специальный держатель, чтобы улучшить внешний вид блока дистанционного управления.

Применяется на устанавливаемых на панели пультах дистанционного управления Gen II серии 4000 (цельная стопорная пластина)

Комплект держателя – специальная модернизация



891648002

Крышка «под старое дерево» золотистого цвета придает индивидуальность пульту управления. Отсоедините внутренний держатель черного цвета и установите специальный держатель, чтобы улучшить внешний вид блока дистанционного управления.

Применяется на устанавливаемых на панели пультах дистанционного управления Gen II серии 4000 (цельная стопорная пластина)

MCC 4500 консольного крепления – один двигатель (Gen II)

Пульт управления одинарной станции (панельного крепления) подходит к подвесным двигателям и MCM/MIE. Рукоятка разработана для максимального удобства использования, а идеально сбалансированная механика обеспечивает плавное движение, улучшенное реагирование и повышенную надежность работы. Кнопка функции «только газ» располагается в основании рукоятки.

Устанавливаемый на консоли пульт ДУ – Gen II



8M0060782

Пульт управления предназначен для бортовых двигателей MIE и подвесных без усилителя дифферента. При установке двигателей любых типов требуется снабдить их электропроводкой зажигания/обогащения двигателя и тросами Г/Р.

Подходит ко всем подвесным двигателям MIE Mercury/Mariner (без усилителя дифферента) и подвесным двигателям Force 1993 г. и новее на 40 л.с. и больше, в которых используются тросы Mercury (без усилителя дифферента). В четырехтактных двигателях 2005 г. и новее на 8/9.9 л.с. используются тросы Premium GEN II/SAE. В двигателях другого поколения на 8/9.9 л.с. (с/н OR192772 и выше), а также в четырехтактных двигателях на 15/20 л.с. используются тросы Г/Р Gen II.

Пульт дистанционного управления на консоли – Gen II – единый



8M0059686

Пульт управления имеет одинарный переключатель системы дифферента (на рукоятке левого борта) для управления дифферентом и поставляется со жгутом проводов системы дифферента (прикрепляется к переключателю) вместе с белым разъемом. При установке двигателей любых типов требуется снабдить их электропроводкой зажигания/обогащения двигателя и тросами Г/Р.

Подходит ко всем выпускаемым подвесным двигателям Mercury/Mariner (со встроенным дифферентом) и подвесным моделям Force на 40 л.с. 1993 г. и новее, в которых используются тросы Mercury (с усилителем дифферента). В четырехтактных двигателях 2005 г. и новее на 8/9.9 л.с. и в двигателях другого поколения на 8/9.9 л.с. (с/н OR192772 и выше), а также в четырехтактных двигателях на 15/20 л.с. используются тросы Г/Р Gen II.

Устанавливаемый на консоли пульт ДУ – Gen II – без удлинителя



8M0060783

Пульт управления имеет одинарный переключатель системы дифферента (на рукоятке левого борта) для управления дифферентом и переключения в режим перевозки, поставляется со жгутом проводов системы дифферента (прикрепляется к переключателю) вместе с белым разъемом. При установке двигателей любых типов требуется снабдить их электропроводкой зажигания/обогащения двигателя и тросами Г/Р.

Для пульта управления необходим жгут проводов дифферента, 4-контактный разъем Molex и 4-контактный разъем Molex к 3-контактному разъему Packard усилителя дифферента.

В пульте управления должны использоваться тросы Г/Р GEN II. Подходит ко всем двигателям MCM.

Комплект проставок для пультов управления одним двигателем 4500



98-8M0075237

Возможно поднятие пульта приблизительно на 2" для установок, в которых требуется зазор при перемещении рукоятки.

Используется только с новыми консолями 8M0059686, 8M0060783 и 8M0060782 с одной рукояткой

Ретро комплект для консолей с одной рукояткой управления



8M0061334

Комплект преобразования корпуса и кронштейна старых пультов управления с одной рукояткой.

Комплект преобразования внешнего вида консолей с одной рукояткой (для старых версий) в модели, похожие на с/н 8M0059686, 8M0060783 и 8M0060782.

МСС 4500 консольного крепления – два двигателя (Gen II)

Пульт управления одинарной станции с консольным управлением и двойной рукояткой подходит к подвесным двигателям и MCM/MIE. Рукоятки разработаны для максимального удобства использования, а идеально сбалансированная механика обеспечивает плавное движение, улучшенное реагирование и повышенную надежность работы. Кнопка функции «только газ» располагается в основании рукоятки.

Устанавливаемый на консоли пульт ДУ – Gen II



8M0075244

Пульт управления предназначен для сдвоенных бортовых двигателей MIE и подвесных без усилителя дифферента. При установке двигателей любых типов требуется снабдить их блоком зажигания/обогащения двигателя в сборе и тросами Г/Р.

Пульт управления подходит ко всем подвесным двигателям MIE Mercury/Mariner (без усилителя дифферента) и подвесным двигателям Force 1993 г. и новее на 40 л.с. и больше, в которых используются тросы Mercury (без усилителя дифферента).

Для установки необходимы тросы Г/Р GEN II.

ДУ консольного крепления – Gen II – два двиг.



8M0075245

Пульт управления имеет одинарный переключатель системы дифферента (на рукоятке левого борта) для одновременного управления дифферентом и переключением в режим перевозки сдвоенного двигателя. На крышке присутствуют кнопки для отдельного управления дифферентом двигателя. При установке двигателей любых типов требуется снабдить их блоками зажигания/обогащения и тросами Г/Р.

Пульт управления подходит ко всем выпускаемым подвесным двигателям Mercury/Mariner (со встроенным дифферентом) и подвесным моделям Force на 40 л.с. 1993 г. и новее, в которых используются тросы Mercury (с усилителем дифферента).

В пультах управления используются тросы Г/Р GEN II.

Устанавливаемый на консоли пульт ДУ – Gen II



8M0075246

Пульт управления имеет одинарный переключатель системы дифферента (на рукоятке левого борта) для одновременного управления дифферентом и переключением в режим перевозки сдвоенного двигателя. На крышке присутствуют кнопки для отдельного управления дифферентом. При установке двигателей любых типов требуется снабдить их тросами Г/Р.

Для пульта управления понадобятся жгут проводов для усилителя дифферента, 4-контактный разъем Molex для подключения к 3-контактному разъему Packard 84-865772T01 или T02.

В пульте управления будут использоваться тросы Г/Р GEN II. Подходит ко всем двигателям MCM.

КОМПЛЕКТ ПРОСТАВОК ДЛЯ УПРАВЛЕНИЯ СДВОЕННЫМИ ДВИГАТЕЛЯМИ 4500



8M0085790

За счет этой проставки пульт поднимается приблизительно на 2" для установок, в которых требуется зазор при перемещении рукоятки.

Исп. только с консольным управлением и двойной рукояткой (8M0075244, 8M0075245, 8M0075246).

РЕТРО КОМПЛЕКТ ДЛЯ КОНСОЛЕЙ С ДВУМА РУКОЯТКАМИ УПРАВЛЕНИЯ



8M0085733

Комплект преобразования корпуса и кронштейна консолей старого типа с двумя рукоятками в современную систему управления с консольным креплением и двойной рукояткой.

Комплекты преобразования внешнего вида консолей с двумя рукоятками (для старых версий) в модели, похожие на с/н 8M0075244, 8M0075245, 8M0075246.

MSC 4000 бокового монтажа – электр., усилитель дифф.

Эти органы управления обеспечивают плавным переключением реверса/нагрузки, а также улучшенным эстетическим дизайном. В пульте управления используется жгут проводов с 14-контактным разъемом и тросовый выключатель. На рукоятках моделей с усилителем дифферента расположен единый кулисный переключатель системы дифферента/перевозки. Такой тип управления не подходит к двигателям, оснащенным нижними блоками с противоважением. Для двигателей более старых моделей может потребоваться переходной жгут.

Пульт ДУ с боковой установкой – 14-контактный жгут



8M0083666

Пульт управления имеет встроенный в рукоятку переключатель усилителя дифферента и жгут проводов длиной 15 фт. (4.58 м) с 14-контактным разъемом Deutsch. Пульт управления подключается к перечисленным ниже моделям двигателей без переходного жгута.

Для подвесных двигателей без DTS на 25-300 л.с. 2006 г. и новее. Необходимо использовать тросы GEN II.

8M0083667

Пульт управления имеет встроенный в рукоятку переключатель усилителя дифферента и жгут проводов длиной 20 фт. (6.1 м) с 14-контактным разъемом Deutsch. Пульт управления подключается к перечисленным ниже моделям двигателей без переходного жгута.

Для подвесных двигателей без DTS на 25-300 л.с. 2006 г. и новее. Необходимо использовать тросы GEN II.

Пульт ДУ с боковой установкой – 8-контактный жгут (обычный)

8M0103452

Пульт управления имеет встроенный в рукоятку переключатель усилителя дифферента, жгут проводов длиной 15 фт. (4.58 м), встроенную систему подачи звукового сигнала и включает провода системы усилителя дифферента для установки в передней части судна.

Подходит ко всем выпускаемым подвесным двигателям Mercury/Mariner (со встроенным усилителем дифферента) и подвесным моделям Force на 40 л.с. 1993 г. и новее, в которых используются тросы Mercury (с усилителем дифферента). При использовании с четырехтактными подвесными двигателями на 8/9.9/15/20 л.с. 2005 г. и новее требуется переходной жгут. При использовании с четырехтактными подвесными двигателями на 8/9.9 л.с. 2005 г. и новее следует применять тросы Г/Р SAE. Необходимо использовать тросы GEN II.

8M0103453

Пульт управления имеет встроенный в рукоятку переключатель усилителя дифферента, жгут проводов длиной 20 фт. (6.1 м), встроенную систему подачи звукового сигнала и включает провода системы усилителя дифферента для установки в передней части судна.

Подходит ко всем выпускаемым подвесным двигателям Mercury/Mariner (со встроенным усилителем дифферента) и подвесным моделям Force на 40 л.с. 1993 г. и новее, в которых используются тросы Mercury (с усилителем дифферента). При использовании с четырехтактными подвесными двигателями на 8/9.9, 15/20 л.с. 2005 г. и новее требуется переходной жгут. При использовании с четырехтактными подвесными двигателями на 8/9.9 л.с. 2005 г. и новее следует применять тросы Г/Р SAE. Необходимо использовать тросы GEN II.

Дистанционное управление с боковым креплением – 10-контактный разъем Аmp 8M0103449

Пульт управления имеет встроенный в рукоятку переключатель усилителя дифферента и жгут проводов длиной 15 фт. (4.58 м) с 10-контактным разъемом Аmp. Пульт управления подключается к перечисленным ниже моделям двигателей без переходника.

Используется в четырехтактных двигателях на 8/9,9, 15/20 л.с. 2005 г. и новее с электрическим пуском и усилителем дифферента.

В четырехтактных двигателях на 8/9,9 л.с. другого поколения, выше с/н OR192772, и в четырехтактных двигателях на 15/20 л.с. используются тросы GEN I.

В других двигателях должны использоваться тросы GEN II.

Блок ДУ бокового крепления 8M0103450

Пульт управления имеет встроенный в рукоятку переключатель усилителя дифферента и жгут проводов длиной 20 фт. (6.1 м) с 10-контактным разъемом Аmp. Пульт управления подключается к перечисленным ниже моделям двигателей без переходного жгута.

Используется в четырехтактных двигателях на 8/9,9, 15/20 л.с. 2005 г. и новее с электрическим пуском и усилителем дифферента.

В четырехтактных двигателях на 8/9,9 л.с. другого поколения, выше с/н OR192772, и в четырехтактных двигателях на 15/20 л.с. используются тросы GEN I.

В других двигателях должны использоваться тросы GEN II.

Дистанционное управление с боковым креплением – 14-контактное (установка на левом борту)



8M0053636

Пульт управления с боковым креплением устанавливается на левом борту для управления левой рукой. Пульт управления имеет встроенный в рукоятку переключатель усилителя дифферента и жгут проводов длиной 15 фт. (4.58 м) с 14-контактным разъемом Deutsch.

Для подвесных двигателей без DTS на 25-300 л.с. 2006 г. и новее.

Необходимо использовать тросы GEN I.

Не требуется переходной жгут.

Пульт ДУ с боковой установкой – 14-контактный жгут



881170A13

Оснащен установленным на рукоятке переключателем усилителя дифферента и жгутом проводов длиной 15 фт. (4.58 м) с 14-контактными разъемами типа «Deutsch» и напрямую подключается к моделям двигателей, перечисленных ниже, без использования переходного жгута. См. Трос газа/реверса Gen I – 897977A. Тросы газа/реверса (896143A) для четырехтактных подвесных двигателей мощностью 8/9,9 л.с. 2005 г.в. и новее. В 4-тактных двигателях мощностью 8/9,9 л.с. с серийными номерами выше OR192772, а также в новых 4-тактных двигателях мощностью 15/20 л.с. используются тросы газа/реверса Gen I.

Все 4-тактные двигатели мощностью 25-300 л.с. 2006 г. с 14-контактным разъемом от первичного жгута проводов. С этим блоком управления должны использоваться тросы Gen I.

881170A14

Оснащен установленным на рукоятке переключателем усилителя дифферента и жгутом проводов длиной 20 фт. (6.1 м) с 14-контактными разъемами типа «Deutsch» и напрямую подключается к моделям двигателей, перечисленных ниже, без использования переходного жгута. См. Трос газа/реверса Gen I – 897977A. Тросы газа/реверса (896143A) для четырехтактных подвесных двигателей мощностью 8/9,9 л.с. 2005 г.в. и новее. В 4-тактных двигателях мощностью 8/9,9 л.с. с серийными номерами выше OR192772, а также в новых 4-тактных двигателях мощностью 15/20 л.с. используются тросы газа/реверса Gen I.

Все 4-тактные двигатели мощностью 25-300 л.с. 2006 г. с 14-контактным разъемом от первичного жгута проводов. С этим блоком управления должны использоваться тросы Gen I.

Пульт ДУ с боковой установкой – 8-контактный жгут (обычный)



881170A15

Пульт управления имеет встроенный в рукоятку переключатель усилителя дифферента, жгут проводов длиной 15 фт. (4.58 м), встроенную систему подачи звукового сигнала и включает провода системы усилителя дифферента для установки в передней части судна.

Подходит ко всем выпускаемым подвесным двигателям Mercury/Mariner (со встроенным усилителем дифферента) и подвесным моделям Force на 40 л.с. 1993 г. и новее, в которых используются тросы Mercury (с усилителем дифферента). При использовании с четырехтактными подвесными двигателями на 8/9,9/15/20 л.с. 2005 г. и новее требуется переходной жгут. При использовании с четырехтактными подвесными двигателями на 8/9,9 л.с. 2005 г. и новее следует применять тросы G/P SAE. Необходимо использовать тросы GEN I.

881170A20

Пульт управления имеет встроенный в рукоятку переключатель усилителя дифферента, жгут проводов длиной 20 фт. (6.1 м), встроенную систему подачи звукового сигнала и включает системы усилителя дифферента для установки в передней части судна.

Подходит ко всем выпускаемым подвесным двигателям Mercury/Mariner (со встроенным усилителем дифферента) и подвесным моделям Force на 40 л.с. 1993 г. и новее, в которых используются тросы Mercury (с усилителем дифферента). При использовании с четырехтактными подвесными двигателями на 8/9,9, 15/20 л.с. 2005 г. и новее требуется переходной жгут. При использовании с четырехтактными подвесными двигателями на 8/9,9 л.с. 2005 г. и новее следует применять тросы G/P SAE. Необходимо использовать тросы GEN I.

Дистанционное управление с боковым креплением – 10-контактный разъем Amp



881170A10

Пульт управления имеет встроенный в рукоятку переключатель усилителя дифференциала и жгут проводов длиной 15 фт. (4.58 м) с 10-контактным разъемом Amp. Пульт управления подключается к перечисленным ниже моделям двигателей без переходника.

Используется в четырехтактных двигателях на 8/9,9, 15/20 л.с. 2005 г. и новее с электрическим пуском и усилителем дифференциала.

В четырехтактных двигателях на 8/9,9 л.с. другого поколения, выше с/н OR192772, и в четырехтактных двигателях на 15/20 л.с. используются тросы GEN I.

В других двигателях должны использоваться тросы GEN I.

Блок ДУ бокового крепления

881170A11

Пульт управления имеет встроенный в рукоятку переключатель усилителя дифференциала и жгут проводов длиной 20 фт. (6.1 м) с 10-контактным разъемом Amp. Пульт управления подключается к перечисленным ниже моделям двигателей без переходного жгута.

Используется в четырехтактных двигателях на 8/9,9, 15/20 л.с. 2005 г. и новее с электрическим пуском и усилителем дифференциала.

В четырехтактных двигателях на 8/9,9 л.с. другого поколения, выше с/н OR192772, и в четырехтактных двигателях на 15/20 л.с. используются тросы GEN I.

В других двигателях должны использоваться тросы GEN I.

Переходной жгут проводов дистанционного управления



84-892473A01

Позволяет подключать стандартный разъем Меркури к 8-контактному разъему Amp. Подключает боковые пульта серий 881170A 3, 15, 16 и 816626A_ к двигателям 2005 г.в. и новее мощностью 8/9,9 л.с. (четырёхтактные подвесные).

2005 г.в. и более новые двигатели мощностью 8/9,9 л.с. (четырёхтактные подвесные) и 15/20 л.с. (четырёхтактные подвесные, 351 см куб.), в случае использования 8-конт. жгута проводов для боковых пультов или замка зажигания.

Удлинительный жгут – 10-конт.



84-8M0058668

Удлинитель позволяет увеличить длину 10-контактного жгута для подключения к приборам до 6 фт. Удлинитель будет работать с пультами управления на боковых панелях, а также с любым жгутом серий 896537 для двигателя/судна.

MSC 4000 бокового монтажа – электр., без усилителя дифф.

С/н. 8M0083860 не является кнопочным обогатителем и имеет только жгут проводов с 14-контактным разъемом, а также возможность управлять тросовым выключателем и дроссельной заслонкой. Для этого пульта управления также требуются тросы газа и реверса Gen II, а устанавливается он на правом борту без возможности объединения в составную конструкцию. Остальные пульта управления (881170A3, 881170A5, 881170A7, 881170A12) могут быть установлены на левом и правом борту с возможностью объединения в составную конструкцию. Они оснащены замком зажигания с кнопочным обогатителем, жгутом проводов с 8-контактным разъемом, тросовым выключателем, отдельным рычагом прогрева двигателя на нейтрали (требуются тросы газа и реверса Gen I). Все пульта управления оснащены дополнительной 5-контактной штепсельной розеткой для тахометра и регулируемым фиксатором сопротивления дроссельной заслонки. Эти пульта не используются с двигателями, оснащенными нижними блоками с противовращением. Для двигателей более старых моделей может потребоваться переходной жгут.

ДУ бокового монтажа – 14-конт.



8M0083860

Пульт управления оснащен дифференциалом без усилителя и жгутом проводов длиной 15 фт. (4.58 м) с 14-контактным разъемом Deutsch.

Подходит ко всем выпускаемым подвесным двигателям Mercury/Mariner от 6 л.с. (без усилителя дифференциала) и подвесным двигателям Force от 40 л.с. 1993 г. и новее в которых используются тросы Mercury (без усилителя дифференциала).

При использовании с четырехтактными подвесными двигателями на 8/9,9, 15/20 л.с. 2005 г. и новее требуется переходной жгут. Необходимо использовать трос GEN II.

Блок ДУ бокового крепления

8M0103451

Пульт управления оснащен рукояткой дифферента без усилителя и жгутом проводов длиной 15 фт. (4.58 м) с разъемом Amr и подключается напрямую к перечисленным ниже моделям двигателей без переходного жгута.

Для четырехтактных двигателей на 8/9.9 л.с. и 15/20 л.с. 2005 г. и новее с электрическим пуском и дифферентом без усилителя.

При использовании с четырехтактными подвесными двигателями на 8/9.9 л.с. 2005 г. и новее следует применять тросы Г/Р SAE.

В четырехтактных двигателях на 8/9.9 л.с. другого поколения, выше с/н OR192772, и в четырехтактных двигателях на 15/20 л.с. используются тросы GEN I.

В других двигателях должны использоваться тросы GEN II.

8M0103454

Пульт управления оснащен рукояткой дифферента без усилителя, жгутом проводов длиной 15 фт. (4.58 м) и встроенной системой подачи звукового сигнала.

Подходит ко всем выпускаемым подвесным двигателям Mercury/Mariner от 6 л.с. (без усилителя дифферента) и подвесным двигателям Force от 40 л.с. 1993 г. и новее в которых используются тросы Mercury (с усилителем дифферента).

При использовании с четырехтактными подвесными двигателями на 8/9.9 л.с. 2005 г. и новее следует применять тросы Г/Р SAE.

В четырехтактных двигателях на 8/9.9 л.с. другого поколения, выше с/н OR192772, и в четырехтактных двигателях на 15/20 л.с. используются тросы GEN I.

При использовании с четырехтактными подвесными двигателями на 8/9.9, 15/20 л.с. 2005 г. и новее требуется переходной жгут.

В других двигателях должны использоваться тросы GEN II.

ДУ бокового монтажа – 14-конт.



881170A16

В моделях без усилителя дифферента применяется проводка длиной 15 фт. (4.58 м) и встроенный предупредительный звуковой сигнал. Новая конструкция с мягкой рукояткой. См. арт. 897977A тросов газа/реверса серии Gen I. Тросы газа/реверса (896143A) для четырехтактных подвесных двигателей мощностью 8/9.9 л.с. 2005 г.в. и новее. В 4-тактных двигателях мощностью 8/9.9 л.с. с серийными номерами выше OR192772, а также в новых 4-тактных двигателях мощностью 15/20 л.с. используются тросы газа/реверса серии Gen I

Подходит ко всем современным подвесным двигателям Mercury/Mariner мощностью 6 л.с. и выше (без усилителя дифферента) и подвесным двигателям Force 1993 г. и новее мощностью 40 л.с. и выше, в которых используются тросы типа Mercury (с усилителем дифферента). При использовании с четырехтактными подвесными двигателями мощностью 8/9.9/15/20 л.с. 2005 г.в. и новее требуется переходной жгут 892473A01. С пультом должны использоваться тросы Gen I

Блок ДУ бокового крепления



881170A 3

Пульт управления оснащен рукояткой дифферента без усилителя, жгутом проводов длиной 15 фт. (4.58 м) и встроенной системой подачи звукового сигнала.

Подходит ко всем выпускаемым подвесным двигателям Mercury/Mariner от 6 л.с. (без усилителя дифферента) и подвесным двигателям Force от 40 л.с. 1993 г. и новее в которых используются тросы Mercury (с усилителем дифферента).

При использовании с четырехтактными подвесными двигателями на 8/9.9 л.с. 2005 г. и новее следует применять тросы Г/Р SAE.

В четырехтактных двигателях на 8/9.9 л.с. другого поколения, выше с/н OR192772, и в четырехтактных двигателях на 15/20 л.с. используются тросы GEN I.

При использовании с четырехтактными подвесными двигателями на 8/9.9, 15/20 л.с. 2005 г. и новее требуется переходной жгут.

В других двигателях должны использоваться тросы GEN I.

881170A 5

Пульт управления оснащен рукояткой дифферента без усилителя и жгутом проводов длиной 15 фт. (4.58 м). Пульт управления не оснащен системой подачи звукового сигнала, но с возможностью глушения двигателя по нажатию кнопки.

Подходит к двигателям Mercury/Mariner на 20/25 л.с. (США, с/н 0G044026 и ниже; Бельгия, с/н 9807908 и ниже).

Необходимо использовать тросы GEN I.

Блок ДУ бокового крепления



881170A 7

Пульт управления оснащен рукояткой дифферента без усилителя и жгутом проводов длиной 15 фт. (4.58 м). Пульт управления не оснащен системой подачи звукового сигнала.

Подходит к двигателям Mariner на 30-55 л.с. (японского производства), кроме моделей на 30/40 л.с. (2-цил.) со встроенным впрыском масла.

Необходимо использовать тросы GEN I.

Блок ДУ бокового крепления



881170A12

Пульт управления оснащен рукояткой дифферента без усилителя и жгутом проводов длиной 15 фт. (4.58 м) с разъемом Ampr и подключается напрямую к перечисленным ниже моделям двигателей без переходного жгута.

Для четырехтактных двигателей на 8/9.9 л.с. и 15/20 л.с. 2005 г. и новее с электрическим пуском и дифферентом без усилителя.

При использовании с четырехтактными подвесными двигателями на 8/9.9 л.с. 2005 г. и новее следует применять тросы Г/Р SAE.

В четырехтактных двигателях на 8/9.9 л.с. другого поколения, выше с/н OR192772, и в четырехтактных двигателях на 15/20 л.с. используются тросы GEN I.

В других двигателях должны использоваться тросы GEN I.

MSC 4000 бокового монтажа – ручной пуск, с выключателем

Это пульты управления для подвесных двигателей, и они могут устанавливаться с левого или правого борта. Эти пульты управления оснащены только выключателем зажигания и тросовым выключателем.

Блок ДУ бокового крепления



881170A 4

Это пульт управления для моделей с ручным пуском, и он имеет жгут проводов длиной 20 фт. (6.1 м). Пульт управления оснащен тумблером для дистанционного глушения двигателя.

Подходит к выпускаемым двигателям Mercury/Mariner с тяговым управлением дроссельной заслонкой и ручным пуском на 6/25 л.с., 30/40 л.с. (2-цил., произв. США), от 40 л.с. (3- и 4-цил.) до 45 л.с., 8/9.9 л.с., четырехтактным моделям на 15/20 л.с. (1996 г. и новее) и Force на 25 л.с. (3-цил.).

При использовании с четырехтактными подвесными двигателями на 8/9.9 л.с. 2005 г. и новее следует применять тросы Г/Р SAE.

В четырехтактных двигателях на 8/9.9 л.с. другого поколения, выше с/н OR192772, и в четырехтактных двигателях на 15/20 л.с. используются тросы GEN I.

В других двигателях должны использоваться тросы GEN I.

881170A 6

Это пульт управления для моделей с ручным пуском, и он имеет жгут проводов длиной 20 фт. (6.1 м). В пульте управления присутствует возможность глушения двигателя по нажатию кнопки, а также имеется тумблер для дистанционного глушения двигателя.

Подходит к старым моделям Mercury/Mariner на 20/25 л.с. с дроссельными заслонками нажимного типа (США, с/н 0G044026 и ниже; Бельгия, с/н 9807908 и ниже) и моделям Force на 9.9/15 л.с. (1997 г. и старше).

MSC 4000 (боковой) – ручной пуск без выключателя

Это пульты управления для подвесных двигателей, и они могут устанавливаться с левого или правого борта. Пульты управления не включают переключатели или жгуты проводов.

Блок ДУ бокового крепления



881170A 8

Это пульт управления для моделей с ручным пуском.

Подходит к двигателям Mercury/Mariner на 4/5 л.с. и Mariner на 8/55 л.с. (2-цил.)

Необходимо использовать тросы GEN I.

MSC 4000 бокового монтажа – вспомогательное оборудование

Комплект крепления сдвоенного двигателя



16909A 2

Комплект содержит все необходимое оборудование для установки или состыковки двух пультов для сдвоенных двигателей.

Разделительная проставка ДУ



17063T

Входит в комплект пульта бокового монтажа Commander 2000/MSC 4000. Как правило, одной проставки достаточно для большинства установок, однако можно установить две и более для большего бокового зазора. Толщина 1/2" (13 мм).

РАЗДЕЛИТЕЛЬНАЯ ПРОСТАВКА ДИСТАНЦИОННОГО УПРАВЛЕНИЯ



8M0114782

Проставка входит в комплект пульта управления с боковым креплением, и ее хватает для большинства установок. Однако можно установить дополнительные проставки для большего бокового зазора.

Комплект проставок используется только с пультами бокового крепления обновленного блока управления серебристого цвета.

Консольное крепление серии Commander – один двигатель

Блок управления имеет регулируемый фиксатор силы трения дроссельной заслонки и положения нейтрали. Модели с усилителем дифферента имеют один переключатель усилителя дифферента тумблерного типа в рукоятке и трос регулировки дифферента.

Пульт ДУ с установкой на консоли



88688A25

Поставляется со жгутом проводов дифферентной системы длиной 4 фт. (1.22 м). При установке двигателей любых типов требуется снабдить их отдельными блоками зажигания/обогащения двигателя и тросами газа/реверса. См. тросы газа/реверса 897977A__ (переходник для 3-конт. Р/Т – 84-898286T01)

Подходит ко всем выпускаемым моделям подвесных двигателей Mercury/Mariner (со встроенным усилителем дифферента), и подвесным двигателям Force мощностью 40 л.с. и больше 1993 г. и новее, использующих тросы Mercury (с усилителем дифферента).

Пульт ДУ с установкой на консоли



88688A26

Поставляется со жгутом проводов дифферентной системы и переключателем режима перевозки длиной 20 фт. (6.1 м). При установке двигателей любых типов требуется снабдить их отдельными блоками зажигания двигателя и тросами газа/реверса. См. арт. 897977A__ тросов газа/реверса

Подходит ко всем подвесным двигателям MCM/MIE и Mercury/Mariner объемом 3.4L с внешними цилиндрами системы усилителя дифферента.

Пульт ДУ с установкой на консоли



88688A27

Для моделей без усилителя дифферента. При установке двигателей любых типов требуется снабдить их отдельными блоками зажигания/обогащения двигателя и тросами газа/реверса. См. арт. 897977A__ тросов газа/реверса

Подходит ко всем современным подвесным двигателям Mercury / Mariner (без усилителя дифферента) и подвесным двигателям Force 1993 г. и новее мощностью 40 л.с. и выше, в которых используются тросы типа Mercury (без усилителя дифферента).

Консольное крепление серии Commander – два двигателя

Блок управления имеет регулируемый фиксатор силы трения дроссельной заслонки и положения нейтрали.

Пульт ДУ с установкой на консоли



88688A22

Поставляется со жгутом проводов дифферентной системы длиной 4 фт. (1.22 м). При установке двигателей любых типов требуется снабдить их отдельными блоками зажигания/обогащения двигателя и тросами газа/реверса. См. тросы газа/реверса 897977A__

Подходит ко всем выпускаемым моделям подвесных двигателей Mercury/Mariner (со встроенным усилителем дифферента), и подвесным двигателям Force мощностью 40 л.с. и больше 1993 г. и новее, использующих тросы Mercury (с усилителем дифферента).

Пульт ДУ с установкой на консоли



88688A23

Поставляется со жгутом проводов дифферентной системы и переключателем режима перевозки длиной 20 фт. (6.1 м). При установке двигателей любых типов требуется снабдить их отдельными блоками зажигания двигателя и тросами газа/реверса. См. арт. 897977A__ тросов газа/реверса

Подходит ко всем подвесным двигателям MCM/MIE и Mercury/Mariner объемом 3.4L с внешними цилиндрами системы усилителя дифферента. Mercury Branded

Пульт ДУ с установкой на консоли



88688A24

Для моделей без усилителя дифферента. При установке двигателей любых типов требуется снабдить их отдельными блоками зажигания/обогащения двигателя и тросами газа/реверса. См. арт. 897977A__ тросов газа/реверса. Подходит ко всем современным подвесным двигателям Mercury / Mariner (без усилителя дифферента) и подвесным двигателям Force 1993 г. и новее мощностью 40 л.с. и выше, в которых используются тросы типа Mercury (без усилителя дифферента).

Пульты ДУ для Jet Drive

Следует использовать с моделями Sport Jet из-за конструкции водометного привода. Это связано с требованиями относительно прочности установки и монтажа. Любая замена должна соответствовать стандартам Береговой охраны и АБУС (Американский совет по катерам и яхтам) для водометных миникатеров.

Блок ДУ бокового крепления



802755

Носовой или кормовой ввод троса. Возможно подключение троса реверса серии 40.

Подходит к Sport-Jet 175 и может использоваться в двигателях мощностью 90/95/120 л.с. с комплектом преобразования ДУ 850698A 1. Также подходит к водометам Jet Drive OptiMax 200 л.с., EFI 210 и 240 л.с.

Комплект преобразования ДУ



850698A 1

Возможно подключение блока дистанционного управления 802755 и троса реверса 853951A__ серии 40 в двигателях Sport-Jet мощностью 90/95/120 л.с.

ДУ Zero Effort

Пульты с наклоном вперед, предназначенные для установки на правом борту, можно поворачивать на 180 градусов и устанавливать на левом борту с наклоном назад. Точно так же, смонтированные на правом борту пульты с задним наклоном можно повернуть на 180 градусов и установить на левом борту для работы с наклоном вперед. Все ДУ с рычагами реверса имеют переключатель нейтрали для предотвращения пуска с включенной передачей. Пульты с переключателем дифференциальной системы устанавливаются только по правому борту. Все рычаги перечислены в порядке слева направо. Тросы серий F5H208/___ или 64-820676A__ следует заказывать отдельно.

Пульт Zero Effort

844461A30

1 газ / черный / наклон вперед (без переключателя дифферента)
Подходит к двигателям Mercury/Mariner и MCM/MIE.

844461A50

1 газ / белый / наклон вперед (без переключателя дифферента)
Подходит к двигателям Mercury/Mariner и MCM/MIE.

844629A30

1 рычаг реверса / черный / наклон вперед (без переключателя дифферента)
Подходит к двигателям Mercury/Mariner и MCM/MIE.

Пульт Zero Effort



844629A50

1 рычаг реверса / белый / наклон вперед (без переключателя дифферента)
Подходит к двигателям Mercury/Mariner и MCM/MIE.

Пульт Zero Effort

844461A60

1 газ / черный / наклон вперед (с переключателем дифферента)
Подходит к двигателям Mercury/Mariner и MCM/MIE.

Пульт Zero Effort



844461A70

1 газ / белый / наклон вперед (с переключателем дифферента)
Подходит к двигателям Mercury/Mariner и MCM/MIE.

Пульт Zero Effort

844461A80

1 газ / черный / наклон назад (с переключателем дифференца)
Подходит к двигателям Mercury/Mariner и MCM/MIE.

844461A90

1 газ / белый / наклон назад (с переключателем дифференца)
Подходит к двигателям Mercury/Mariner и MCM/MIE.

Пульт Zero Effort



844630A31

2 рычага – 1 реверс, 1 газ / черный / наклон вперед (без переключателя дифференца)
Подходит к двигателям Mercury/Mariner и MCM/MIE.

Пульт Zero Effort



844630A51

2 рычага – 1 реверс, 1 газ / белый / наклон вперед (без переключателя дифференца)
Подходит к двигателям Mercury/Mariner и MCM/MIE.

Пульт Zero Effort

844630A52

2 рычага – 1 реверс, 1 газ / белый / наклон вперед (без переключателя дифференца)
Подходит к двигателям Mercury/Mariner и MCM/MIE.

Пульт Zero Effort



844464A30

2 рычага реверс / черный / наклон вперед (без переключателя дифференца)
Подходит к двигателям Mercury/Mariner и MCM/MIE.

Пульт Zero Effort

844464A50

2 рычага газ / белый / наклон вперед (без переключателя дифференца)
Подходит к двигателям Mercury/Mariner и MCM/MIE.

Пульт Zero Effort



844631A30

2 рычага переключения переда / черный / наклон вперед (без переключателя дифференца)
Подходит к двигателям Mercury/Mariner и MCM/MIE.

Пульт Zero Effort



844631A50

2 рычага реверс / белый / наклон вперед (без переключателя дифференца)
Подходит к двигателям Mercury/Mariner и MCM/MIE.

Пульт Zero Effort



844630A61

2 рычага – 1 реверс, 1 газ / черный / наклон вперед (с переключателем дифференца)
Подходит к двигателям Mercury/Mariner и MCM/MIE.

Пульт Zero Effort



844630A71

2 рычага – 1 реверс, 1 газ / белый / наклон вперед (с переключателем дифферента)

Подходит к двигателям Mercury/Mariner и MCM/MIE.

Пульт Zero Effort



844630A81

2 рычага – 1 реверс, 1 газ / черный / наклон назад (с переключателем дифферента)

Подходит к двигателям Mercury/Mariner и MCM/MIE.

Пульт Zero Effort



844630A91

2 рычага – 1 реверс, 1 газ / белый / наклон назад (с переключателем дифферента)

Подходит к двигателям Mercury/Mariner и MCM/MIE.

Пульт Zero Effort



844630A62

2 рычага – 1 газ, 1 реверс / черный / наклон вперед (с переключателем дифферента)

Подходит к двигателям Mercury/Mariner и MCM/MIE.

Пульт Zero Effort



844630A72

2 рычага – 1 газ, 1 реверс / белый / наклон вперед (с переключателем дифферента)

Подходит к двигателям Mercury/Mariner и MCM/MIE.

Пульт Zero Effort

844630A82

2 рычага – 1 реверс, 1 газ / черный / наклон назад (с переключателем дифферента)

Подходит к двигателям Mercury/Mariner и MCM/MIE.

Пульт Zero Effort



844630A92

2 рычага – 1 газ и 1 реверс / белый / наклон назад (с переключателем дифферента)

Подходит к двигателям Mercury/Mariner и MCM/MIE.

Пульт Zero Effort

84464A60

2 рычага газа / черн./наклон вперед (с переключателем дифферента)

Подходит к двигателям Mercury/Mariner и MCM/MIE.

Пульт Zero Effort



84464A70

2 рычага газа / бел./наклон вперед (с переключателем дифферента)

Подходит к двигателям Mercury/Mariner и MCM/MIE.

Пульт Zero Effort

84464A80

2 рычага реверс / черный / наклон назад (с переключателем дифферента)

Подходит к двигателям Mercury/Mariner и MCM/MIE.

Пульт Zero Effort



844464A90

2 рычага газа / бел./ наклон назад (с переключателем дифференциала)
Подходит к двигателям Mercury/Mariner и MCM/MIE.

Пульт Zero Effort



844466A30

3 рычага газа / черн./наклон вперед (без переключателя дифференциала)
Подходит к двигателям Mercury/Mariner и MCM/MIE.

Пульт Zero Effort

844466A50

3 рычага газ / белый / наклон вперед (без переключателя дифференциала)
Подходит к двигателям Mercury/Mariner и MCM/MIE.

844633A30

3 рычага реверс / черный / наклон вперед (без переключателя дифференциала)
Подходит к двигателям Mercury/Mariner и MCM/MIE.

Пульт Zero Effort



844466A60

3 рычага газа / черн./наклон вперед (с переключателем дифференциала)
Подходит к двигателям Mercury/Mariner и MCM/MIE.

Пульт Zero Effort



844466A70

3 рычага газа / бел./наклон вперед (с переключателем дифференциала)
Подходит к двигателям Mercury/Mariner и MCM/MIE.

Пульт Zero Effort

844466A80

3 рычага реверс / черный / наклон назад (с переключателем дифференциала)
Подходит к двигателям Mercury/Mariner и MCM/MIE.

844466A90

3 рычага газа / бел./наклон назад (с переключателем дифференциала)
Подходит к двигателям Mercury/Mariner и MCM/MIE.

Пульт Zero Effort



844632A33

4 рычага – 1 реверс, 2 газ, 1 реверс / черный / наклон вперед (без переключателя дифференциала)
Подходит к двигателям Mercury/Mariner и MCM/MIE.

Пульт Zero Effort

844632A53

4 рычага – 1 реверс, 2 газ, 1 реверс / белый / наклон вперед (без переключателя дифференциала)
Подходит к двигателям Mercury/Mariner и MCM/MIE.

Пульт Zero Effort



844632A31

4 рычага – 2 реверс, 2 газ / черный / наклон вперед (без переключателя дифференциала)
Подходит к двигателям Mercury/Mariner и MCM/MIE.

Пульт Zero Effort



844632A51

4 рычага – 2 реверс, 2 газ / белый / наклон вперед (без переключателя дифферента)

Подходит к двигателям Mercury/Mariner и MCM/MIE.

Пульт Zero Effort



844632A32

4 рычага – 2 газ, 2 реверс / черный / наклон вперед (без переключателя дифферента)

Подходит к двигателям Mercury/Mariner и MCM/MIE.

Пульт Zero Effort

844632A52

4 рычага – 2 газ и 2 реверс / белый / наклон вперед (без переключателя дифферента)

Подходит к двигателям Mercury/Mariner и MCM/MIE.

Пульт Zero Effort



844469A30

4 рычага реверс / черный / наклон вперед (без переключателя дифферента)

Подходит к двигателям Mercury/Mariner и MCM/MIE.

Пульт Zero Effort

844469A50

4 рычага газ / белый / наклон вперед (без переключателя дифферента)

Подходит к двигателям Mercury/Mariner и MCM/MIE.

Пульт Zero Effort



844635A30

4 рычага переключения переа / черный / наклон вперед (без переключателя дифферента)

Подходит к двигателям Mercury/Mariner и MCM/MIE.

Пульт Zero Effort

844635A50

4 рычага газа / бел./наклон вперед (без переключателя дифферента)

Подходит к двигателям Mercury/Mariner и MCM/MIE.

Пульт Zero Effort



844632A63

4 рычага – 1 реверс, 2 газ, 1 реверс / черный / наклон вперед (с переключателем дифферента)

Подходит к двигателям Mercury/Mariner и MCM/MIE.

Пульт Zero Effort



844632A73

4 рычага – 1 реверс, 2 газ, 1 реверс / белый / наклон вперед (с переключателем дифферента)

Подходит к двигателям Mercury/Mariner и MCM/MIE.

Пульт Zero Effort

844632A83

4 рычага – 1 реверс, 2 газ, 1 реверс / черный / наклон назад (с переключателем дифферента)

Подходит к двигателям Mercury/Mariner и MCM/MIE.

Пульт Zero Effort



844632A93

4 рычага – 1 реверс, 2 газ, 1 реверс / белый / наклон назад (с переключателем дифференциала)
Подходит к двигателям Mercury/Mariner и MCM/MIE.

Пульт Zero Effort



844632A91

4 рычага – 2 реверс, 2 газ / белый / наклон назад (с переключателем дифференциала)
Подходит к двигателям Mercury/Mariner и MCM/MIE.

Пульт Zero Effort



844632A61

4 рычага – 2 реверс, 2 газ / черный / наклон вперед (с переключателем дифференциала)
Подходит к двигателям Mercury/Mariner и MCM/MIE.

Пульт Zero Effort



844632A62

4 рычага – 2 газ, 2 реверс / черный / наклон вперед (с переключателем дифференциала)
Подходит к двигателям Mercury/Mariner и MCM/MIE.

Пульт Zero Effort



844632A71

4 рычага – 2 реверс, 2 газ / белый / наклон вперед (с переключателем дифференциала), правый борт
Подходит к двигателям Mercury/Mariner и MCM/MIE.

Пульт Zero Effort



844632A72

4 рычага – 2 реверс, 2 газ / белый / наклон вперед (с переключателем дифференциала)
Подходит к двигателям Mercury/Mariner и MCM/MIE.

Пульт Zero Effort



844632A81

4 рычага – 2 реверс, 2 газ / черный / наклон назад (с переключателем дифференциала)
Подходит к двигателям Mercury/Mariner и MCM/MIE.

Пульт Zero Effort



844632A82

4 рычага – 2 газ и 2 реверс / черный / наклон назад (с переключателем дифференциала)
Подходит к двигателям Mercury/Mariner и MCM/MIE.

Пульт Zero Effort

844632A92

4 рычага – 2 реверс, 2 газ / белый / наклон назад (с переключателем дифференциала)

Подходит к двигателям Mercury/Mariner и MCM/MIE.

844634A51

6 рычагов – 3 реверс, 3 газ / белый / наклон вперед (без переключателя дифференциала)

Подходит к двигателям Mercury/Mariner и MCM/MIE.

844634A52

6 рычагов – 3 реверс, 3 газ / белый / наклон вперед (без переключателя дифференциала)

Подходит к двигателям Mercury/Mariner и MCM/MIE.

Пульт Zero Effort



844634A31

6 рычагов – 3 реверс, 3 газ / черный / наклон вперед (без переключателя дифференциала)

Подходит к двигателям Mercury/Mariner и MCM/MIE.

Пульт Zero Effort



844634A32

6 рычагов – 3 газ, 3 реверс / черный / наклон вперед (без переключателя дифференциала)

Подходит к двигателям Mercury/Mariner и MCM/MIE.

Пульт Zero Effort

844634A83

6 рычагов – 1 реверс, 3 газ, 2 реверс / черный / наклон назад (с переключателем дифференциала)

Подходит к двигателям Mercury/Mariner и MCM/MIE.

844634A93

6 рычагов – 1 реверс, 3 газ, 2 реверс / белый / наклон назад (с переключателем дифференциала)

Подходит к двигателям Mercury/Mariner и MCM/MIE.

844634A64

6 рычагов – 2 реверс, 3 газ и 1 реверс / черный / наклон вперед (с переключателем дифференциала)

Подходит к двигателям Mercury/Mariner и MCM/MIE.

Пульт Zero Effort



844634A74

6 рычагов – 2 реверс, 3 газ, 1 реверс / белый / наклон вперед (с переключателем дифференциала)

Подходит к двигателям Mercury/Mariner и MCM/MIE.

Пульт Zero Effort

844634A84

6 рычагов – 2 реверс, 3 газ, 1 реверс / черный / наклон назад (с переключателем дифференциала)

Подходит к двигателям Mercury/Mariner и MCM/MIE.

844634A94

6 рычагов – 2 реверс, 3 газ, 1 реверс / белый / наклон назад (с переключателем дифференциала)

Подходит к двигателям Mercury/Mariner и MCM/MIE.

Пульт Zero Effort



844634A61

6 рычагов – 3 реверс, 3 газ / черный / наклон вперед (с переключателем дифференциала)

Подходит к двигателям Mercury/Mariner и MCM/MIE.

Пульт Zero Effort



844634A71

6 рычагов – 3 реверс, 3 газ / белый / наклон вперед (с переключателем дифференциала)

Подходит к двигателям Mercury/Mariner и MCM/MIE.

844634A81

6 рычагов – 3 реверс, 3 газ / черный / наклон назад (с переключателем дифференциала)

Подходит к двигателям Mercury/Mariner и MCM/MIE.

844634A91

6 рычагов – 3 реверс, 3 газ / белый / наклон назад (с переключателем дифференциала)

Подходит к двигателям Mercury/Mariner и MCM/MIE.

Пульт Zero Effort



844634A62

6 рычагов – 3 газ, 3 реверс / черный / наклон вперед (с переключателем дифферента)
Подходит к двигателям Mercury/Mariner и MCM/MIE.

Пульт Zero Effort



844634A72

6 рычагов – 3 газ, 3 реверс / белый / наклон вперед (с переключателем дифферента)
Подходит к двигателям Mercury/Mariner и MCM/MIE.

844634A82

6 рычагов – 3 реверс, 3 газ / черный / наклон назад (с переключателем дифферента)
Подходит к двигателям Mercury/Mariner и MCM/MIE.

844634A92

6 рычагов – 3 реверс, 3 газ / белый / наклон назад (с переключателем дифферента)
Подходит к двигателям Mercury/Mariner и MCM/MIE.

Рычаг управления с дифферентом



848924A 5

Крепится к правому борту / черный / наклон вперед (с переключателем дифферента). Обновляет стандартную систему управления путем добавления переключателя дифферентной системы. При обновлении многодвигательных лодок с пультами управления, не оснащенными переключателем дифферентной системы, путем добавления рычагов с такими переключателями, нужно использовать комплект диодов. См. раздел «Комплекты диодов».

Рычаг управления с дифферентом



848924A 6

Крепится к правому борту / белый / наклон вперед (с переключателем дифферента). Обновляет стандартную систему управления путем добавления переключателя дифферентной системы. При обновлении многодвигательных лодок с пультами управления, не оснащенными переключателем дифферентной системы, путем добавления рычагов с такими переключателями, нужно использовать комплект диодов. См. раздел «Комплекты диодов».

Рычаг управления с дифферентом



848924A 7

Крепится к правому борту / черный / наклон назад (с переключателем дифферента). Обновляет стандартную систему управления путем добавления переключателя дифферентной системы. При обновлении многодвигательных лодок с пультами управления, не оснащенными переключателем дифферентной системы, путем добавления рычагов с такими переключателями, нужно использовать комплект диодов. См. раздел «Комплекты диодов».

Рычаг управления с дифферентом



848924A 8

Крепится к правому борту / белый / наклон назад (с переключателем дифферента). Обновляет стандартную систему управления путем добавления переключателя дифферентной системы. При обновлении многодвигательных лодок с пультами управления, не оснащенными переключателем дифферентной системы, путем добавления рычагов с такими переключателями, нужно использовать комплект диодов. См. раздел «Комплекты диодов».

Комплект диодов



812497T03

Предотвращает создание обратной связи в цепях ослабления дифферента между несколькими двигателями. Также нужно заказать комплект диодов 812497A 4.

Этот комплект требуется только для лодок со сдвоенными двигателями и используется при замене рычагов управления Zero Effort без выключателя усилителя дифферента на рычаги с такими выключателями.

Комплект диодов



812497A 4

Предотвращает создание обратной связи в цепях усиления дифферента между несколькими двигателями. Также нужно заказать комплект диодов 812497A 3.

Этот комплект требуется только для лодок со сдвоенными двигателями и используется при замене рычагов управления Zero Effort без выключателя усилителя дифферента на рычаги с такими выключателями.

Комплект диодов



812497A 5

Предотвращает создание обратной связи в цепях ослабления дифферента между несколькими двигателями. Также нужно заказать комплект диодов 812497A 6.

Этот комплект требуется только для лодок со строенными двигателями и используется при замене рычагов управления Zero Effort без выключателя усилителя дифферента на рычаги с такими выключателями.

Комплект диодов



812497A 6

Предотвращает создание обратной связи в цепях усиления дифферента между несколькими двигателями. Также нужно заказать комплект диодов 812497A 5.

Этот комплект требуется только для лодок со строенными двигателями и используется при замене рычагов управления Zero Effort без выключателя усилителя дифферента на рычаги с такими выключателями.

Комплекты преобразования ДУ

Комплект преобразования ДУ



895284A01

Преобразовывает подвесные двигатели с электр. пуском и румпельной ручкой в подвесные двигатели с электрическим пуском и дистанц. управлением дроссельной заслонкой и переключением передач. Дополнительно требуется приобрести соответствующие пульты управления, тросы газа/реверса и жгуты проводов для замка зажигания. В комплект входит соответствующий карбюратор и крепеж стержня тяги рулевого механизма.

Подходит к двигателям мощностью 9.9 л.с. (четырёхтактные, 2005-2006 гг., стандартные и BigFoot, в которые требуется наличие тросов SAE газа/реверса). Серийные номера: JPN-0R042475-0R192771 и BEL-0P325500-0P513329.

Комплект преобразования ДУ

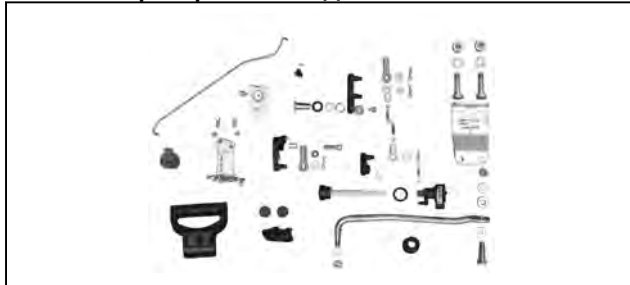

895284A02

Преобразовывает подвесные двигатели с ручн. пуском и румпельной ручкой в подвесные двигатели с ручн. пуском и дистанц. управлением дроссельной заслонкой и переключением передач. Дополнительно требуется приобрести соответствующие пульты управления, тросы газа/реверса и жгуты проводов для выключателя. В комплект входит крепеж стержня тяги рулевого механизма.

Подходит к двигателям мощностью 8/9.9 л.с. (четырёхтактные), моделям 2005-2006 г., стандартным моделям, в которых требуется наличие тросов SAE газа/реверса. Серийные номера: JPN-0R042475-0R192771 и BEL-0P325500-0P513329.

Комплект преобразования ДУ



889246A80

Преобразовывает двигатели мощностью 8/9.9 л.с. (четырёхтактные) с ручн. пуском и румпелем в двигатели с ручн. пуском и ДУ.

Подходит к двигателям мощностью 8/9.9 л.с. (четырёхтактные подвесные с ручн. пуском и румпелем, 209 см куб., модели всех калибровок, для которых требуются тросы Mercury газа/реверса).

Комплект преобразования ДУ



889246A81

Преобразовывает двигатели мощностью 9.9 л.с. (четырёхтактные EH с электрическим пуском и румпелем) в ERC (модели с электрическим пуском и дистанционным управлением). Устройства дистанционного управления и тросы газа/реверса следует заказывать отдельно.

Подходит к моделям мощностью 9.9 л.с. (четырёхтактные подвесные с электр. пуском и румпелем, 209 см куб., модели калибровки EPA, для которых требуются тросы Mercury газа/реверса, с/н JPN-0R192772 и новее).

Комплект преобразования ДУ



889246A33

Устройства дистанционного управления и тросы газа/реверса следует заказывать отдельно. Комплект преобразовывает двигатели EH (с румпелем и электр. пуском) в ERC (с ДУ и электр. пуском).

Подходит к четырёхтактным подвесным двигателям EFI мощностью 25-30 л.с., серийные номера 0R106999 и выше.

Комплект преобразования ДУ



889246A34

Устройства дистанционного управления и тросы газа/реверса следует заказывать отдельно. Комплект преобразовывает двигатели MH (с румпелем и ручн. пуском) в MRC (с ДУ и ручн. пуском).

Подходит к четырёхтактным подвесным двигателям EFI мощностью 25-30 л.с., серийные номера 0R106999 и выше.

Комплект преобразования ДУ



880095A08

Преобразовывает модель с румпельным управлением и электр. пуском в модель с ДУ и электр. пуском. Соответствующие пульта ДУ требуется приобрести отдельно.

Подходит к четырёхтактным подвесным двигателям Mercury мощностью 40 л.с. (3-цил.) EFI (CHN-1C049739 и выше) и четырёхтактным подвесным двигателям мощностью 40/50/60 л.с. (4-цил.) EFI (CHN-1C050252 и выше).

Комплект преобразования ДУ



880095A11

Преобразовывает двигатели мощностью 15 л.с. (четырёхтактные подвесные) с модели EH (с электрическим пуском и румпелем) в модели ERC (с электрическим пуском и дистанционным управлением). Устройства дистанционного управления, тросы и т.п. в этот комплект не включены. В моделях с усилителем дифферента требуется установка дополнительного комплекта жгутов дифференциальной системы (84-856554A02).

Подходит к моделям мощностью 15 л.с. (четырёхтактные подвесные EH, 351 см куб., с/н 0R235949 и выше).

Комплект преобразования ДУ



880095A12

Преобразовывает двигатели мощностью 20 л.с. (четырёхтактные подвесные) с модели ЕН (с электрическим пуском и румпелем) в модели ЕRC (с электрическим пуском и дистанционным управлением). Устройства дистанционного управления, тросы и т.п. в этот комплект не включены. В моделях с усилителем дифферента требуется установка дополнительного комплекта жгутов дифферентной системы (84-856554A02).

Подходит к моделям мощностью 20 л.с. (четырёхтактные подвесные ЕН, 351 см куб., с/н 0R235168 и выше).

Комплект жгута дифферентной системы



84-856554A02

Требуется для выполнения преобразования двигателей мощностью 15/20 л.с. (четырёхтактные подвесные, 351 см куб.) из модели с румпельным управлением и усилителем дифферента в модель с ДУ и усилителем дифферента.

Подходит к двигателям мощностью 15/20 л.с. (четырёхтактные подвесные, 351 см куб., модели ЕНРТ, с/н 0R235168 и выше).

Комплект преобразования ДУ



803583A 4

Дополнительно требуется жгут электропроводки 17162. Комплект не подходит к двигателям с несущим топливным баком.

Подходит к двигателям Mercury/Mariner мощностью 4/5/6 л.с. (четырёхтактные подвесные с выносным топливным баком, с/н 0R000001-0R411837).

Комплект преобразования ДУ



8M0062241

Подходит к двигателям Mercury/Mariner на 4/5/6 л.с. (четырёхтактные подвесные, с/н 0R411838 и выше).

Жгут проводов в сборе



84-17162

Требуется для двигателей мощностью 4/5 л.с. (4-тактные) с комплектом крепления. Комплект не подходит к двигателям с несущим топливным баком. Подходит к двигателям Mercury/Mariner мощностью 4/5/6 л.с. (четырёхтактные подвесные с выносным топливным баком).

Комплекты крепления ДУ

Комплект крепления ДУ



16840A 2

Включает в себя дистанционный выключатель с 20-фт. (6.1 м) удлинительным жгутом и кронштейном дистанционного рулевого механизма, которые подходят как к механическим рулевым механизмам двухтактного типа, так и к тросовым рулевым механизмам.

Подходит к 2-тактным двигателям Mercury/Mariner мощностью 4 и 5 л.с.

Комплект крепления ДУ



42805A 6

Подходит к двигателям Mercury/Mariner мощностью 6/8/9.9 и 15 л.с. (производства США).

Комплект крепления ДУ



856553A 2

Подходит к четырехтактным двигателям Mercury/Mariner мощностью 9.9 л.с. (323 см куб., USA 0G760300-1B226999, BEL 0P075166-0P400999) и четырехтактным двигателям мощностью 15 л.с. (323 см куб., USA 0G590000-1B727495).

Комплект крепления ДУ



826633A 1

Для моделей с боковым реверсом или реверсом на рукоятке. Также требуется установка комплекта крепления системы Ride Guide 41323A03. В моделях с электр. пуском требуется установка проводки дистанционного управления в сборе (95723A 4).

Подходит к двигателям Mercury/Mariner мощностью 20/25 л.с. (U.S. с/н 0G044027 и выше; Belgium с/н 9807909 и выше). Комплект НЕ подходит к подвесным двигателям 20 JET.

Комплект крепления ДУ



859186A 1

Подходит к четырехтактным карбюраторным двигателям Mercury/Mariner мощностью 25 л.с.

Комплект крепления ДУ



826557A 1

Подходит к 2-тактным 2-цил. двигателям Mercury/Mariner мощностью 30/40 л.с. (производства США) 1994 г. и новее.

Комплект крепления ДУ



859185A 1

Подходит к 4-тактным 3-цил. карбюраторным моделям Mercury/Mariner мощностью 30/40 л.с. до 2005 г. и двигателям Mercury/Mariner мощностью 40 л.с. (3-цил.) (четырёхтактные карбюраторные, с коротким валом и вертикальной передачей, 2006 г.).

Комплект крепления ДУ



859185A 2

Подходит к 4-тактным 3-цил. моделям EFI Mercury/Mariner мощностью 30/40 л.с. до 2005 г. и двигателям Mercury/Mariner мощностью 40 л.с. (3-цил.) (четырёхтактные EFI с коротким валом и вертикальной передачей, 2006 г.).

Комплект крепления ДУ



859185A04

Подходит к Mercury/Mariner мощностью 40 л.с. (3-цил.) (четырёхтактные EFI с длинным валом и центробежной передачей, 2006 г.).

Комплект крепления ДУ



859219A 1

Комплект следует использовать с комплектом крепления дистанционного рулевого механизма для обеспечения полноценного дистанционного управления.

Подходит к двигателям Mercury/Mariner мощностью 40 л.с. (USA 0G531301 и новее, BEL 9973100 и новее) и 50 л.с. (USA 0G590000 и новее, BEL 9973100 и новее).

Комплект крепления ДУ



880093A 1

Подходит к 4-тактным подвесным двигателям Mercury мощностью 40 л.с. Bigfoot 2001 г. и новее и 4-тактным карбюраторным подвесным двигателям мощностью 50/60 л.с. (с/н 0T178500 и выше).

Комплект крепления ДУ



880093A 2

Подходит к 4-тактным подвесным двигателям Mercury мощностью 40 л.с. Bigfoot 2002-2006 гг. и 4-тактным подвесным двигателям мощностью 50/60 л.с. EFI (USA-0T409000-1B344306, BEL-0P401000-0P515896, CHN-1C000001-1C050251).

Комплект кабельного рукава для подвесного двигателя

Используется для размещения проводки дистанционного управления, шлангов, кабелей и т.д. между кожухом двигателя и транцем лодки.

Комплект кабельного рукава



32 825191A03

В комплект кабельного рукава входит труба длиной 5 фт. (диам. 2" x 2.3 резьбы/дюйм), которая накручивается на фитинг, выступающий из двигателя Verado. В двигателе OptiMax используйте зажим для прикрепления к фитингу, выступающему из двигателя. В комплект входит пластмассовый фитинг для транца, который прикручивается к трубе и может крепиться к лодке.

Двигатели Verado 2005 г. и более поздние, а также все двигатели OptiMax

32 8M0088822

В комплект кабельного рукава входит труба длиной 5 фт. (диам. 2" x 2.3 резьбы/дюйм), которая накручивается на фитинг, выступающий из двигателя. Включает новое уплотнительное кольцо 8M0075942, которое используется при установке кабельных рукавов. Снимите имеющееся уплотнительное кольцо с кожуха и замените этим уплотнительным кольцом.

Новый 4-тактный мощностью 75-115 л.с.

32 8M0062693

В комплект кабельного рукава входит труба длиной 5 фт. (диам. 2" x 2.3 резьбы/дюйм), которая накручивается на фитинг, выступающий из двигателя. Включает новое уплотнительное кольцо 8M0061160, которое используется при установке кабельных рукавов. Снимите имеющееся уплотнительное кольцо с кожуха и замените этим уплотнительным кольцом.

Используется только на 4-тактных двигателях EFI мощностью 150 л.с.

Уплотнительное кольцо – входное



8M0062583

Специальное уплотнительное кольцо, используемое с комплектами подключения

Подходит только к 4-тактным двигателям мощностью 150 л.с.

Кабельный рукав



32-859055 5

Запасной рукав, диам. 2 дюйм x 2.3 резьбы/дюйм, длина 5 фт. Подходит к различным подвесным двигателям Mercury/Mariner V-6. Информацию для конкретных моделей двигателей см. в таблице применений.

Кабельный рукав



32-859055 50

Запасной рукав, общая длина 50 фт. Можно обрезать до нужной длины. Подходит к различным подвесным двигателям Mercury/Mariner V-6. Информацию для конкретных моделей двигателей см. в таблице применений. Цена определяется отдельно, продается в следующем объеме: 2

Фитинг кожуха



875266A 2

Используется на конце кабельного рукава со стороны двигателя. Подходит к различным подвесным двигателям Mercury/Mariner V-6. Обычно поставляется с двигателями, начиная с моделей 2000 г. Информацию для конкретных моделях двигателей см. в таблице применений.

Фитинг кожуха



8M8027677

Используется на конце кабельного рукава со стороны двигателя. Подходит к различным подвесным двигателям Mercury/Mariner V-6. Обычно поставляется с двигателями, начиная с моделей 2000 г.

Таблица кабельных рукавов

Кабельные рукава Mercury/Mariner

Модель	Марка	Диапазон годов	Страна	Диапазон # серий	Артикул кабельного рукава	Требуется фитинг кожуха
2.0L V-6	Mercury/Mariner	1996 - 1999	USA	0G303046 - 0G949999	32-825191A03	875266A 2
2.0L V-6	Mercury/Mariner	2000 - 2018	USA	0T065504 и выше	32-825191A03	Вкл. в двигатель
2.5L V-6	Mercury/Mariner	1996 - 1999	USA	0G303046 - 0G949999	32-825191A03	875266A 2
2.5L V-6	Mercury/Mariner	2000 - 2018	USA	0T065504 и выше	32-825191A03	Вкл. в двигатель
2.5L OPTIMAX	Mercury/Mariner	1998 - 1999	USA	0G590000 - 0G949999	32-825191A03	875266A 2
2.5L OPTIMAX	Mercury/Mariner	2000 - 2018	USA	0T065504 и выше	32-825191A03	Вкл. в двигатель
3.0L V-6	Mercury/Mariner	1994 - 1999	USA	0D280813 - 0G949999	32-825191A03	875266A 2
3.0L V-6	Mercury/Mariner	2000 - 2018	USA	0T014000 и выше	32-825191A03	Вкл. в двигатель
3.0L DFI	Mercury/Mariner	1997	USA	0G386496 - 0G589999	32-825191A03	875266A 2
3.0L OPTIMAX	Mercury/Mariner	1998 - 1999	USA	0G590000 - 0G949999	32-825191A03	8M8027677
3.0L OPTIMAX	Mercury/Mariner	2000 - 2018	USA	0T014000 и выше	32-825191A03	Вкл. в двигатель
225 (EFI, четырехтактные)	Mercury/Mariner	2003 - 2018	USA	0T635945 и выше	32-825191A03	Вкл. в двигатель
Verado	Mercury/Mariner	2005 - 2018	USA	0T980000 и выше	32-825191A03	Вкл. в двигатель
150 (EFI, четырехтактные)	Mercury/Mariner	2011 - 2018	USA	1B905505 и выше	32-8M0062693	Вкл. в двигатель

Переходники тросов серии Morse 33C

Переходник троса



82779

Используется для соединения троса Morse 33C со стороны управления с тросом 64-809894.

Комплект переходника – Mercury (Г/Р)



64-892790A01

Позволяет приспособить тросы 33C для использования с двигателями Mercury. Включает в себя 2 набора деталей для двух тросов

Комплект переходника – Johnson/Evinrude (Г/Р)



64-892790A02

Позволяет приспособить тросы 33C для использования с двигателями Johnson/Evinrude. Включает в себя 2 набора деталей для двух тросов

Комплект переходника троса



889355A 1

Позволяет приспособить тросы газа/реверса с резьбой 10/32 UNF со стороны двигателя для использования с четырехтактными подвесными двигателями EFI мощностью 225 л.с.

Комплект переходника троса



898289A21

Позволяет приспособить старые двигатели с тросами SAE для соединения с тросами Mercury газа/реверса.

Подходит к двигателям мощностью 8/9.9 л.с. (четырёхтактные подвесные, 209 см куб., с/н 0R192771 и ниже).

Тросы газа/реверса F5H208/___

Возможна длина до 26 фт. (7.9 м) с шагом в 1 фт. (305 мм). Комплекуются по два троса в коробке. Соединители не поставляются с тросами и покупаются отдельно. Подходят к подвесным двигателям Force 1992 г. и старше.

Трос газа/реверса Force



F5H208/10

Концевые соединители троса в комплект не включены
3.0 м (10 фт.)

F5H208/18

Концевые соединители троса в комплект не включены
5.5 м (18 фт.)

F5H208/22

Концевые соединители троса в комплект не включены
6.7 м (22 фт.)

Соединители тросов для двигателей Force 1992 г. и старше

Соединитель троса газа



FA58976-1

Подходит к подвесным двигателям Force (1992 г. и старше)

Соединитель троса реверса



F58685-2

Подходит к подвесным двигателям Force (1992 г. и старше)

Комплект крепления тросов газа/реверса для двух станций

Для использования на двух станциях с управлением двумя рычагами.

Комплект троса газа/реверса для двух станций



89645A34

Предназначается для двойных станций управления MerCruiser. Включает оснащение для подключения к двигателю тросов газа/реверса от обеих станций. Для сдвоенных двигателей требуются два комплекта. Подходит к карбюраторным двигателям MCM/MIE и моделям EFI (TBI)

Комплект троса газа/реверса для двух станций



89645A37

Предназначается для двойных станций управления MerCruiser. Включает оснащение для подключения к двигателю тросов газа/реверса от обеих станций. Для сдвоенных двигателей требуются два комплекта. Подходит к моделям MCM/MIE MPI, кроме двигателей объемом 8.2L.

Комплект троса газа/реверса для двух станций



8M0046250

Предназначается для двойных станций управления MerCruiser. Включает оснащение для подключения к двигателю тросов газа/реверса от обеих станций. Для сдвоенных двигателей требуются два комплекта. Подходит к моделям MCM/MIE объемом 8.2L

Комплекты сальфонов и фитингов переборки

Фитинги сжатия переборки



820675

Подходит к моделям Sport-Jet мощностью 90/95/120 и 175 л.с. с тросами серии 40. Также подходит к водометам Jet Drive OptiMax 200 л.с., EFI 210 и 240 л.с.

Фитинги сжатия переборки



820677A 1

Для тросов серии 30 используются либо фитинги сжатия переборки, либо комплекты сальфонов переборки. Одновременно использовать их нельзя. Подходят к моделям Sport-Jet мощностью 90/95/120 л.с. с тросами реверса серии 30.

Сильфоны троса реверса



877581A 5

При использовании тросов серии 40 устанавливаются на тросах с наружной стороны транца.

Подходят к моделям Sport-Jet 120XR2 и двигателям мощностью 175 л.с. (2000 г. и новее) с тросами реверса серии 40. Также подходит к водометам Jet Drive OptiMax 200 л.с., EFI 210 и 240 л.с.

Комплект сильфонов переборки



850697A 2

Подходит к моделям водометов Jet Drive с тросами серии 40.

Тросы газа/реверса

Трос газа/реверса Platinum Plus GEN I

Трос газа/реверса Platinum Plus устойчив к износу и предназначен для получения максимальной производительности при любых погодных условиях – вплоть до 0 градусов по Фаренгейту.
 Многоуровневая технология
 – Жесткая полипропиленовая наружная оболочка устойчива к УФ-излучению и истиранию
 – 22 закаленных в масле провода для повышенной прочности на сжатие и истирание
 – Промасленная основная отделка выдерживает жесткую морскую среду, не теряя своей гибкости
 – Запатентованная шестиугольная форма обеспечивает минимальный контакт с оболочкой
 – Ядро из нержавеющей стали специально разработано для жестких нагрузок на сжатие и широкого применения в крайне тяжелых условиях

Трос газа/реверса Platinum Plus

**8M0082479**

6 фт. (1.8 м)

Пульт управления Gen I

8M0082480

7 фт. (2.1 м)

Пульт управления Gen I

8M0082481

8 фт. (2.4 м)

Пульт управления Gen I

8M0082482

9 фт. (2.7 м)

Пульт управления Gen I

8M0082483

10 фт. (3.0 м)

Пульт управления Gen I

8M0082484

11 фт. (3.4 м)

Пульт управления Gen I

8M0082485

12 фт. (3.7 м)

Пульт управления Gen I

8M0082486

13 фт. (4.0 м)

Пульт управления Gen I

8M0082487

14 фт. (4.3 м)

Пульт управления Gen I

8M0082488

15 фт. (4.6 м)

Пульт управления Gen I

8M0082489

16 фт. (4.9 м)

Пульт управления Gen I

8M0082490

17 фт. (5.2 м)

Пульт управления Gen I

8M0082491

18 фт. (5.5 м)

Пульт управления Gen I

8M0082492

19 фт. (5.8 м)

Пульт управления Gen I

8M0082493

20 фт. (6.1 м)

Пульт управления Gen I

8M0082494

21 фт. (6.4 м)

Пульт управления Gen I

8M0082495

22 фт. (6.7 м)

Пульт управления Gen I

8M0082496

23 фт. (7.0 м)

Пульт управления Gen I

8M0082497

24 фт. (7.3 м)

Пульт управления Gen I

8M0082498

25 фт. (7.6 м)

Пульт управления Gen I

8M0082499

26 фт. (7.9 м)

Пульт управления Gen I

8M0082500

27 фт. (8.2 м)

Пульт управления Gen I

8M0082501

28 фт. (8.5 м)

Пульт управления Gen I

8M0082502

29 фт. (8.8 м)

Пульт управления Gen I

8M0082503

30 фт. (9.1 м)

Пульт управления Gen I

8M0082504

32 фт. (9.4 м)

Пульт управления Gen I

8M0082505

34 фт. (10.4 м)

Пульт управления Gen I

8M0082506

36 фт. (11.0 м)

Пульт управления Gen I

8M0082507

38 фт. (11.6 м)

Пульт управления Gen I

8M0082508

40 фт. (12.2 м)

Пульт управления Gen I

8M0085100

9 фт. (2.7 м)

Органы управления GEN I

Цена определяется отдельно, продается в следующем объеме: 24

8M0085101

10 фт. (3.0 м)
Органы управления GEN I
Цена определяется отдельно, продается в следующем объеме: 24

8M0085102

11 фт. (3.4 м)
Органы управления GEN I
Цена определяется отдельно, продается в следующем объеме: 24

8M0085103

12 фт. (3.7 м)
Органы управления GEN I
Цена определяется отдельно, продается в следующем объеме: 24

8M0085104

13 фт. (4.0 м)
Органы управления GEN I
Цена определяется отдельно, продается в следующем объеме: 24

8M0085105

14 фт. (4.3 м)
Органы управления GEN I
Цена определяется отдельно, продается в следующем объеме: 24

8M0085106

15 фт. (4.6 м)
Органы управления GEN I
Цена определяется отдельно, продается в следующем объеме: 24

Трос газа/реверса Platinum Plus GEN II

Трос газа/реверса Platinum Plus устойчив к износу и предназначен для получения максимальной производительности при любых погодных условиях – вплоть до 0 градусов по Фаренгейту.

Многоуровневая технология

– Жесткая полипропиленовая наружная оболочка устойчива к УФ-излучению и истиранию

– 22 закаленных в масле провода для повышенной прочности на сжатие и истирание

– Промасленная основная отделка выдерживает жесткую морскую среду, не теряя своей гибкости

– Запатентованная шестиугольная форма обеспечивает минимальный контакт с оболочкой

– Ядро из нержавеющей стали специально разработано для жестких нагрузок на сжатие и широкого применения в крайне тяжелых условиях

Трос газа/реверса Platinum Plus



8M0082526

3 фт. (0.92 м)
Пульт управления Gen II

8M0082527

4 фт. (1.2 м)
Пульт управления Gen II

8M0082528

5 фт. (1.5 м)
Пульт управления Gen II

8M0082529

6 фт. (1.8 м)
Пульт управления Gen II

8M0082530

7 фт. (2.1 м)
Пульт управления Gen II

8M0082531

8 фт. (2.4 м)
Пульт управления Gen II

8M0082532

9 фт. (2.7 м)
Пульт управления Gen II

8M0082533

10 фт. (3.0 м)
Пульт управления Gen II

8M0082534

11 фт. (3.4 м)
Пульт управления Gen II

8M0082535

12 фт. (3.7 м)
Пульт управления Gen II

8M0082536

13 фт. (4.0 м)
Пульт управления Gen II

8M0082537

14 фт. (4.3 м)
Пульт управления Gen II

8M0082538

15 фт. (4.6 м)
Пульт управления Gen II

8M0082539

16 фт. (4.9 м)
Пульт управления Gen II

8M0082540

17 фт. (5.2 м)
Пульт управления Gen II

8M0082541

18 фт. (5.5 м)
Пульт управления Gen II

8M0082542

19 фт. (5.8 м)
Пульт управления Gen II

8M0082543

20 фт. (6.1 м)
Пульт управления Gen II

8M0082544

21 фт. (6.4 м)
Пульт управления Gen II

8M0082545

22 фт. (6.7 м)
Пульт управления Gen II

8M0082546

23 фт. (7.0 м)
Пульт управления Gen II

8M0082547

24 фт. (7.3 м)
Пульт управления Gen II

8M0082548

25 фт. (7.6 м)
Пульт управления Gen II

8M0082549

26 фт. (7.9 м)
Пульт управления Gen II

8M0082550
27 фт. (8.2 м) Пульт управления Gen II
8M0082551
28 фт. (8.5 м) Пульт управления Gen II
8M0082552
29 фт. (8.8 м) Пульт управления Gen II
8M0082553
30 фт. (9.2 м) Пульт управления Gen II
8M0082554
32 фт. (9.8 м) Пульт управления Gen II
8M0082555
34 фт. (10.4 м) Пульт управления Gen II
8M0082556
36 фт. (11.0 м) Пульт управления Gen II
8M0082557
38 фт. (11.6 м) Пульт управления Gen II
8M0082558
40 фт. (12.2 м) Пульт управления Gen II
8M0085107
10 фт. (3.0 м) Пульт управления Gen II Цена определяется отдельно, продается в следующем объеме: 24
8M0085108
11 фт. (3.4 м) Пульт управления Gen II Цена определяется отдельно, продается в следующем объеме: 24
8M0085109
12 фт. (3.7 м) Пульт управления Gen II Цена определяется отдельно, продается в следующем объеме: 24
8M0085110
13 фт. (4.0 м) Пульт управления Gen II Цена определяется отдельно, продается в следующем объеме: 24
8M0085111
14 фт. (4.3 м) Пульт управления Gen II Цена определяется отдельно, продается в следующем объеме: 24
8M0085112
15 фт. (4.6 м) Пульт управления Gen II Цена определяется отдельно, продается в следующем объеме: 24
8M0085113
16 фт. (4.9 м) Пульт управления Gen II Цена определяется отдельно, продается в следующем объеме: 24
8M0085114
17 фт. (5.2 м) Пульт управления Gen II Цена определяется отдельно, продается в следующем объеме: 24
8M0085115
18 фт. (5.5 м) Пульт управления Gen II Цена определяется отдельно, продается в следующем объеме: 24

8M0085116
19 фт. (5.8 м) Пульт управления Gen II Цена определяется отдельно, продается в следующем объеме: 24
8M0085117
20 фт. (6.1 м) Пульт управления Gen II Цена определяется отдельно, продается в следующем объеме: 24
8M0085121
22 фт. (6.7 м) Пульт управления Gen II Цена определяется отдельно, продается в следующем объеме: 24
8M0085122
23 фт. (7.0 м) Пульт управления Gen II Цена определяется отдельно, продается в следующем объеме: 24
8M0085123
24 фт. (7.3 м) Пульт управления Gen II Цена определяется отдельно, продается в следующем объеме: 24
8M0085124
25 фт. (7.6 м) Пульт управления Gen II Цена определяется отдельно, продается в следующем объеме: 24
8M0085125
26 фт. (7.9 м) Пульт управления Gen II Цена определяется отдельно, продается в следующем объеме: 24

Тросы газа/реверса Platinum Plus GEN I/SAE

Трос газа/реверса Platinum Plus устойчив к износу и предназначен для получения максимальной производительности при любых погодных условиях – вплоть до 0 градусов по Фаренгейту. Многоуровневая технология

- Жесткая полипропиленовая наружная оболочка устойчива к УФ-излучению и истиранию
- 22 закаленных в масле провода для повышенной прочности на сжатие и истирание
- Промасленная основная отделка выдерживает жесткую морскую среду, не теряя своей гибкости
- Запатентованная шестиугольная форма обеспечивает минимальный контакт с оболочкой
- Ядро из нержавеющей стали специально разработано для жестких нагрузок на сжатие и широкого применения в крайне тяжелых условиях

Трос газа/реверса Platinum Plus GEN I SAE



8M0085942
5 фт. (1.5 м) Органы управления GEN I
8M0085940
6 фт. (1.8 м) Органы управления GEN I

8M0085964

7 фт. (2.1 м)
Органы управления GEN I

8M0085941

8 фт. (2.4 м)
Органы управления GEN I

8M0085946

9 фт. (2.7 м)
Органы управления GEN I

8M0085937

10 фт. (3.0 м)
Органы управления GEN I

8M0085951

11 фт. (3.4 м)
Органы управления GEN I

8M0085949

12 фт. (3.7 м)
Органы управления GEN I

8M0085952

13 фт. (4.0 м)
Органы управления GEN I

8M0085945

14 фт. (4.3 м)
Органы управления GEN I

8M0085960

15 фт. (4.6 м)
Органы управления GEN I

8M0085963

16 фт. (4.9 м)
Органы управления GEN I

8M0085956

17 фт. (5.2 м)
Органы управления GEN I

8M0085947

18 фт. (5.5 м)
Органы управления GEN I

8M0085954

19 фт. (5.8 м)
Органы управления GEN I

8M0085957

20 фт. (6.1 м)
Органы управления GEN I

8M0085962

21 фт. (6.4 м)
Органы управления GEN I

8M0085959

22 фт. (6.7 м)
Органы управления GEN I

8M0085958

23 фт. (7.0 м)
Органы управления GEN I

8M0085943

24 фт. (7.3 м)
Органы управления GEN I

8M0085939

25 фт. (7.6 м)
Органы управления GEN I

8M0085950

26 фт. (7.9 м)
Органы управления GEN I

8M0085944

27 фт. (8.2 м)
Органы управления GEN I

8M0085938

28 фт. (8.5 м)
Органы управления GEN I

8M0085961

29 фт. (8.8 м)
Органы управления GEN I

8M0085953

30 фт. (9.1 м)
Органы управления GEN I

Тросы газа/реверса Platinum Plus GEN II/SAE

Трос газа/реверса Platinum Plus устойчив к износу и предназначен для получения максимальной производительности при любых погодных условиях – вплоть до 0 градусов по Фаренгейту. Многоуровневая технология

– Жесткая полипропиленовая наружная оболочка устойчива к УФ-излучению и истиранию

– 22 закаленных в масле провода для повышенной прочности на сжатие и истирание

– Промасленная основная отделка выдерживает жесткую морскую среду, не теряя своей гибкости

– Запатентованная шестиугольная форма обеспечивает минимальный контакт с оболочкой

– Ядро из нержавеющей стали специально разработано для жестких нагрузок на сжатие и широкого применения в крайне тяжелых условиях

Тросы газа/реверса Platinum Plus GEN II SAE



8M0085966

5 фт. (1.5 м)
Органы управления GEN II

8M0085967

6 фт. (1.8 м)
Органы управления GEN II

8M0085968

7 фт. (2.1 м)
Органы управления GEN II

8M0085969

8 фт. (2.4 м)
Органы управления GEN II

8M0085970

9 фт. (2.7 м)
Органы управления GEN II

8M0085971

10 фт. (3.0 м)
Органы управления GEN II

8M0085972

11 фт. (3.4 м)
Органы управления GEN II

8M0085973

12 фт. (3.7 м)
Органы управления GEN II

8M0085974

13 фт. (4.0 м)
Органы управления GEN II

8M0085975

14 фт. (4.3 м)

Органы управления GEN II

8M0085976

15 фт. (4.6 м)

Органы управления GEN II

8M0085977

16 фт. (4.9 м)

Органы управления GEN II

8M0085978

17 фт. (5.2 м)

Органы управления GEN II

8M0085979

18 фт. (5.5 м)

Органы управления GEN II

8M0085980

19 фт. (5.8 м)

Органы управления GEN II

8M0085981

20 фт. (6.1 м)

Органы управления GEN II

8M0085982

21 фт. (6.4 м)

Органы управления GEN II

8M0085983

22 фт. (6.7 м)

Органы управления GEN II

8M0085984

23 фт. (7.0 м)

Органы управления GEN II

8M0085985

24 фт. (7.3 м)

Органы управления GEN II

8M0085986

25 фт. (7.6 м)

Органы управления GEN II

8M0085987

26 фт. (7.9 м)

Органы управления GEN II

8M0085988

27 фт. (8.2 м)

Органы управления GEN II

8M0085989

28 фт. (8.5 м)

Органы управления GEN II

8M0085990

29 фт. (8.8 м)

Органы управления GEN II

8M0085991

30 фт. (9.1 м)

Органы управления GEN II

Тросы газа/реверса с цельным сердечником

Тросы с одним сердечником, на 100% совместимые с пультом ДУ Gen I: • Совместимые с пультом ДУ бокового монтажа серии 881170 (MSC 4000) • Совместимые с системой Commander консольного крепления серии 88688 для одинарного и сдвоенного двигателей • Обслуживание консолей до 1998 г. Характеристики высококачественных тросов: • Реакция на движение с жестким допуском • 100% проволочной обмотки внешнего провода для повышения прочности троса • Цельный внутренний сердечник из нержавеющей стали • Герметичная система смазки • Фирменные тросы и упаковка Mercury

Трос газа/реверса с цельным сердечником**8M0080432**

6 фт.

8M0080433

7 фт.

8M0080434

8 фт.

8M0080435

9 фт.

8M0080436

10 фт.

8M0080437

11 фт.

8M0080438

12 фт.

8M0080439

13 фт.

8M0080440

14 фт.

8M0080441

15 фт.

8M0080442

16 фт.

8M0080443

17 фт.

8M0080444

18 фт.

8M0080445

19 фт.

8M0080446

20 фт.

8M0080447

21 фт.

8M0080448

22 фт.

Трос газа/реверса Platinum Plus SAE

Трос газа/реверса Platinum Plus устойчив к износу и предназначен для получения максимальной производительности при любых погодных условиях – вплоть до 0 градусов по Фаренгейту.

Многоуровневая технология

– Жесткая полипропиленовая наружная оболочка устойчива к УФ-излучению и истиранию

– 22 закаленных в масле провода для повышенной прочности на сжатие и истирание

– Промасленная основная отделка выдерживает жесткую морскую среду, не теряя своей гибкости

– Запатентованная шестиугольная форма обеспечивает минимальный контакт с оболочкой

– Ядро из нержавеющей стали специально разработано для жестких нагрузок на сжатие и широкого применения в крайне тяжелых условиях

Трос газа/реверса Platinum Plus



8M0082575

3 фт. (0.92 м)

Органы управления SAE

8M0082576

4 фт. (1.2 м)

Органы управления SAE

8M0082577

5 фт. (1.5 м)

Органы управления SAE

8M0082578

6 фт. (1.8 м)

Органы управления SAE

8M0082579

7 фт. (2.1 м)

Органы управления SAE

8M0082580

8 фт. (2.4 м)

Органы управления SAE

8M0082581

9 фт. (2.7 м)

Органы управления SAE

8M0082582

10 фт. (3.0 м)

Органы управления SAE

8M0082583

11 фт. (3.4 м)

Органы управления SAE

8M0082584

12 фт. (3.7 м)

Органы управления SAE

8M0082585

13 фт. (4.0 м)

Органы управления SAE

8M0082586

14 фт. (4.3 м)

Органы управления SAE

8M0082587

15 фт. (4.6 м)

Органы управления SAE

8M0082588

16 фт. (4.9 м)

Органы управления SAE

8M0082589

17 фт. (5.2 м)

Органы управления SAE

8M0082590

18 фт. (5.5 м)

Органы управления SAE

8M0082591

19 фт. (5.8 м)

Органы управления SAE

8M0082592

20 фт. (6.1 м)

Органы управления SAE

8M0082593

21 фт. (6.4 м)

Органы управления SAE

8M0082594

22 фт. (6.7 м)

Органы управления SAE

8M0082595

23 фт. (6.7 м)

Органы управления SAE

8M0082596

24 фт. (7.0 м)

Органы управления SAE

8M0082597

25 фт. (7.3 м)

Органы управления SAE

8M0082598

26 фт. (7.6 м)

Органы управления SAE

8M0082599

27 фт. (7.9 м)

Органы управления SAE

Переходники тросов серии Morse 33C

Переходник троса



82779

Используется для соединения троса Morse 33C со стороны управления с тросом 64-809894.

Комплект переходника троса



889355A 1

Позволяет приспособить тросы газа/реверса с резьбой 10/32 UNF со стороны двигателя для использования с четырехтактными подвесными двигателями EFI мощностью 225 л.с.

Комплект крепления тросов газа/реверса для двух станций

Для использования на двух станциях с управлением двумя рычагами.

Комплект троса газа/реверса для двух станций



89645A34

Предназначается для двойных станций управления MerCruiser. Включает оснащение для подключения к двигателю тросов газа/реверса от обеих станций. Для сдвоенных двигателей требуются два комплекта. Подходит к карбюраторным двигателям MCM/MIE и моделям EFI (TBI)

Комплект троса газа/реверса для двух станций



89645A37

Предназначается для двойных станций управления MerCruiser. Включает оснащение для подключения к двигателю тросов газа/реверса от обеих станций. Для сдвоенных двигателей требуются два комплекта. Подходит к моделям MCM/MIE MPI, кроме двигателей объемом 8.2L.

Комплект троса газа/реверса для двух станций



8M0046250

Предназначается для двойных станций управления MerCruiser. Включает оснащение для подключения к двигателю тросов газа/реверса от обеих станций. Для сдвоенных двигателей требуются два комплекта.

Подходит к моделям MCM/MIE объемом 8.2L

Тросы реверса серии 858342A_

Трос реверса



858342A 8

Трос серии 40 с концевой заделкой. Включает комплект силифонов троса реверса.

Подходит к моделям Sport-Jet 120XR2 (1999 г. и новее) и двигателям мощностью 175 л.с. (2000 г. и новее). Также подходит к водометам Jet Drive OptiMax 200 л.с., EFI 210 и 240 л.с.

2.4 м (8 фт.)

858342A10

Трос серии 40 с концевой заделкой. Включает комплект силифонов троса реверса.

Подходит к моделям Sport-Jet 120XR2 (1999 г. и новее) и двигателям мощностью 175 л.с. (2000 г. и новее). Также подходит к водометам Jet Drive OptiMax 200 л.с., EFI 210 и 240 л.с.

3.0 м (10 фт.)

858342A12

Трос серии 40 с концевой заделкой. Включает комплект силифонов троса реверса.

Подходит к моделям Sport-Jet 120XR2 (1999 г. и новее) и двигателям мощностью 175 л.с. (2000 г. и новее). Также подходит к водометам Jet Drive OptiMax 200 л.с., EFI 210 и 240 л.с.

3.7 м (12 фт.)

858342A14

Трос серии 40 с концевой заделкой. Включает комплект силифонов троса реверса.

Подходит к моделям Sport-Jet 120XR2 (1999 г. и новее) и двигателям мощностью 175 л.с. (2000 г. и новее). Также подходит к водометам Jet Drive OptiMax 200 л.с., EFI 210 и 240 л.с.

4.3 м (14 фт.)

858342A16

Трос серии 40 с концевой заделкой. Включает комплект силифонов троса реверса.

Подходит к моделям Sport-Jet 120XR2 (1999 г. и новее) и двигателям мощностью 175 л.с. (2000 г. и новее). Также подходит к водометам Jet Drive OptiMax 200 л.с., EFI 210 и 240 л.с.

4.9 м (16 фт.)

858342A18

Трос серии 40 с концевой заделкой. Включает комплект сифонов троса реверса.

Подходит к моделям Sport-Jet 120XR2 (1999 г. и новее) и двигателям мощностью 175 л.с. (2000 г. и новее). Также подходит к водометам Jet Drive OptiMax 200 л.с., EFI 210 и 240 л.с.

5.5 м (18 фт.)

858342A20

Трос серии 40 с концевой заделкой. Включает комплект сифонов троса реверса.

Подходит к моделям Sport-Jet 120XR2 (1999 г. и новее) и двигателям мощностью 175 л.с. (2000 г. и новее). Также подходит к водометам Jet Drive OptiMax 200 л.с., EFI 210 и 240 л.с.

6.1 м (20 фт.)

858342A22

Трос серии 40 с концевой заделкой. Включает комплект сифонов троса реверса.

Подходит к моделям Sport-Jet 120XR2 (1999 г. и новее) и двигателям мощностью 175 л.с. (2000 г. и новее). Также подходит к водометам Jet Drive OptiMax 200 л.с., EFI 210 и 240 л.с.

6.7 м (22 фт.)

Тросы реверса серии 820671A

Трос серии 30 с концевой резьбой 10/32.

Трос реверса



820671A 8

Трос серии 30 с резьбой 10/32 на конце.

Подходит к Sport-Jet мощностью 90/95/120 л.с. (1993-96 г.)

2.4 м (8 фт.)

820671A10

Трос серии 30 с резьбой 10/32 на конце.

Подходит к Sport-Jet мощностью 90/95/120 л.с. (1993-96 г.)

3.0 м (10 фт.)

820671A12

Трос серии 30 с резьбой 10/32 на конце.

Подходит к Sport-Jet мощностью 90/95/120 л.с. (1993-96 г.)

3.7 м (12 фт.)

820671A14

Трос серии 30 с резьбой 10/32 на конце.

Подходит к Sport-Jet мощностью 90/95/120 л.с. (1993-96 г.)

4.3 м (14 фт.)

820671A16

Трос серии 30 с резьбой 10/32 на конце.

Подходит к Sport-Jet мощностью 90/95/120 л.с. (1993-96 г.)

4.9 м (16 фт.)

820671A18

Трос серии 30 с резьбой 10/32 на конце.

Подходит к Sport-Jet мощностью 90/95/120 л.с. (1993-96 г.)

5.5 м (18 фт.)

Тросы реверса серии 64-853951A

Трос реверса



64-853951A10

Трос серии 40 с резьбой 1/4-28 на конце. Включает комплект сифонов троса реверса.

Подходит к моделям Sport-Jet мощностью 175 л.с. (1997-1999 г.), а также может использоваться в двигателях мощностью 90/95/120 л.с. с применением дополнительного блока дистанционного управления и комплекта преобразования 850698A 1.

3.0 м (10 фт.)

64-853951A12

Трос серии 40 с резьбой 1/4-28 на конце. Включает комплект сифонов троса реверса.

Подходит к моделям Sport-Jet мощностью 175 л.с. (1997-1999 г.), а также может использоваться в двигателях мощностью 90/95/120 л.с. с применением дополнительного блока дистанционного управления и комплекта преобразования 850698A 1.

3.7 м (12 фт.)

64-853951A14

Трос серии 40 с резьбой 1/4-28 на конце. Включает комплект сифонов троса реверса.

Подходит к моделям Sport-Jet мощностью 175 л.с. (1997-1999 г.), а также может использоваться в двигателях мощностью 90/95/120 л.с. с применением дополнительного блока дистанционного управления и комплекта преобразования 850698A 1.

4.3 м (14 фт.)

64-853951A16

Трос серии 40 с резьбой 1/4-28 на конце. Включает комплект сифонов троса реверса.

Подходит к моделям Sport-Jet мощностью 175 л.с. (1997-1999 г.), а также может использоваться в двигателях мощностью 90/95/120 л.с. с применением дополнительного блока дистанционного управления и комплекта преобразования 850698A 1.

4.9 м (16 фт.)

64-853951A18

Трос серии 40 с резьбой 1/4-28 на конце. Включает комплект сифонов троса реверса.

Подходит к моделям Sport-Jet мощностью 175 л.с. (1997-1999 г.), а также может использоваться в двигателях мощностью 90/95/120 л.с. с применением дополнительного блока дистанционного управления и комплекта преобразования 850698A 1.

5.5 м (18 фт.)

Тросы реверса серии 858342A_

Трос реверса

**858342A 8**

Трос серии 40 с концевой заделкой. Включает комплект сильфонов троса реверса.

Подходит к моделям Sport-Jet 120XR2 (1999 г. и новее) и двигателям мощностью 175 л.с. (2000 г. и новее). Также подходит к водометам Jet Drive OptiMax 200 л.с., EFI 210 и 240 л.с.

2.4 м (8 фт.)

858342A10

Трос серии 40 с концевой заделкой. Включает комплект сильфонов троса реверса.

Подходит к моделям Sport-Jet 120XR2 (1999 г. и новее) и двигателям мощностью 175 л.с. (2000 г. и новее). Также подходит к водометам Jet Drive OptiMax 200 л.с., EFI 210 и 240 л.с.

3.0 м (10 фт.)

858342A12

Трос серии 40 с концевой заделкой. Включает комплект сильфонов троса реверса.

Подходит к моделям Sport-Jet 120XR2 (1999 г. и новее) и двигателям мощностью 175 л.с. (2000 г. и новее). Также подходит к водометам Jet Drive OptiMax 200 л.с., EFI 210 и 240 л.с.

3.7 м (12 фт.)

858342A14

Трос серии 40 с концевой заделкой. Включает комплект сильфонов троса реверса.

Подходит к моделям Sport-Jet 120XR2 (1999 г. и новее) и двигателям мощностью 175 л.с. (2000 г. и новее). Также подходит к водометам Jet Drive OptiMax 200 л.с., EFI 210 и 240 л.с.

4.3 м (14 фт.)

858342A16

Трос серии 40 с концевой заделкой. Включает комплект сильфонов троса реверса.

Подходит к моделям Sport-Jet 120XR2 (1999 г. и новее) и двигателям мощностью 175 л.с. (2000 г. и новее). Также подходит к водометам Jet Drive OptiMax 200 л.с., EFI 210 и 240 л.с.

4.9 м (16 фт.)

858342A18

Трос серии 40 с концевой заделкой. Включает комплект сильфонов троса реверса.

Подходит к моделям Sport-Jet 120XR2 (1999 г. и новее) и двигателям мощностью 175 л.с. (2000 г. и новее). Также подходит к водометам Jet Drive OptiMax 200 л.с., EFI 210 и 240 л.с.

5.5 м (18 фт.)

858342A20

Трос серии 40 с концевой заделкой. Включает комплект сильфонов троса реверса.

Подходит к моделям Sport-Jet 120XR2 (1999 г. и новее) и двигателям мощностью 175 л.с. (2000 г. и новее). Также подходит к водометам Jet Drive OptiMax 200 л.с., EFI 210 и 240 л.с.

6.1 м (20 фт.)

858342A22

Трос серии 40 с концевой заделкой. Включает комплект сильфонов троса реверса.

Подходит к моделям Sport-Jet 120XR2 (1999 г. и новее) и двигателям мощностью 175 л.с. (2000 г. и новее). Также подходит к водометам Jet Drive OptiMax 200 л.с., EFI 210 и 240 л.с.

6.7 м (22 фт.)

Установка джойстика

Джойстиковое управление – ключевые характеристики



Joystick Piloting

Total control
at your fingertips



**Relax.
Everything's under control.**

Forget complex. Forget stressful positioning or maneuvering in tight spaces during less-than-ideal situations. Focus instead on a new feeling. One of total confidence. Confidence that comes from being effortlessly, intuitively, completely in control of your boat, thanks to the Mercury's Joystick Piloting system. The power to make your boat do exactly what you want, with just a touch of your fingertips. You don't have to be a control freak to appreciate that.

- Easy joystick docking and maneuvering
- Quieter and more capable than competitive systems
- Proportional joystick allows control of both throttle and steering with one hand
- SmartCraft® Digital Throttle & Shift (DTS) and electro-hydraulic power steering
- System can be maintained while boat is in the water
- Mercury's engine-matched warranty provides confident boating for years to come
- All components manufactured and fully integrated by Mercury

Джойстиковое управление – стандартные характеристики



Joystick functionality

- Easy positioning of the boat sideways, at an angle, or rotating in place
- Intuitive, proportional control of thrust and speed
- Hold prolonged low speeds through no-wake harbors
- Auto trim sets engine trim at optimal level when joystick is engaged

Safety, reliability and durability

- Engine Guardian for protection and peace of mind
- Based on the proven Mercury technology of Joystick Piloting for Outboards, Sterndrives and Zeus® pod technology

Engine options

GAS STERNDRIVE

4.5L, 6.2L and 8.2L

DIESEL STERNDRIVE

4.2L QSD, 3.0L TDI, 4.2L TDI

OUTBOARDS

250HP Verado®, 300HP Verado, 350HP Verado, 400R Verado

ADDITIONAL FEATURES

DTS, SmartCraft®, Dual helm



SKYHOOK®

Uses GPS technology to maintain your boat's position and heading - and helps you maintain control of your boat.

ROUTE

With your approved chart plotter, Route will follow the predetermined vessel's course. The vessel will turn automatically to the next point.

HEADING

Uses a built-in digital compass to maintain vessel course. Heading can be adjusted by 1° if you bump the joystick left or right or 10° if you twist the joystick.

VESSELVIEW®*

Access and monitor all of your vessel's systems from a central location, or set the Cruise Control feature.



*available with VesselView4, VesselView502 or VesselView702.



Skyhook® digital anchor

by Mercury Marine®



Keep your boat in place with the push of a button

Mercury Skyhook digital anchor allows you to lock your boat's position using a GPS satellite antenna. Then, working with your engines and drives, Skyhook maintains your position and heading regardless of wind or current.

Key features

- Ideal for holding your boat over a fishing spot, waiting for bridges to open or holding position while next in line at a fuel docking station
- GPS technology and electronic compass automatically control shifting, throttling and steering to maintain heading and approximate position
- Simple to operate – just place the levers in neutral and push the Skyhook button to lock both position and heading
- Standard on all Joystick Piloting for Outboards (JPO), Joystick Piloting for Sterndrives (JPS) and Zeus applications



MercuryMarine.com

© 2016 MERCURY MARINE. All rights reserved. Published 6/16 Printed in U.S.A.
Reproduction in whole or in part without permission is prohibited. P/N 90-8M0079989



Расширенные возможности Skyhook



Skyhook® Advanced Features

The ultimate vessel control experience

Mercury's latest innovative offering, Skyhook Advanced Features, provides even more control over your Joystick equipped vessel for very specific situations. Available as downloadable content (DLC) through the GoFree Shop, you can purchase the exact features you want or bundle them all together for the ultimate vessel control experience.

These features require Mercury's latest joystick system and the VesselView703 (available June 2017), VesselView502, VesselView702 and compatible Lowrance and Simrad displays will have these features available for purchase after a software update in late 2017. The electronic control modules on your Joystick system may need to be have firmware updated by your Mercury certified dealer in order to utilize these advanced features.

Heading Adjust a SKYHOOK feature

Capability to adjust the heading lock in 1 and 10 degree increments while SkyHook is active. Boating made easy just got easier.

BowHook a SKYHOOK feature

Unlock heading and just maintain position, allowing the boat to point in whatever direction the winds and currents dictate. Useful when a locked in heading is not necessary.

DriftHook a SKYHOOK feature

Maintain heading and unlock the position of the vessel allowing winds and currents to move the vessel along. Adjustments of 1 and 10 degree increments can be made while drifting when bundled with Heading Adjust..



©2017 MERCURY MARINE. All rights reserved. Reproduction in whole or in part without permission is prohibited. Simrad, SolarMax HD and GoFree are registered trademarks of Navico, Inc. Published 2/17 Printed in U.S.A. P/N 90-8M0128535

MercuryMarine.com

Установка джойстика

Функции джойстика



Установка джойстика

Вспомогательный джойстик – сдвоенный двигатель

8M0115487

Вспомогательный джойстик – это станция с только джойстиковым управлением, которая идеально подходит для более крупных лодок и которая устанавливается в удобном месте. Включает все компоненты, необходимые для установки.

Сдвоенные двигатели JPO, JPS, JPI и Zeus

Вспомогательный джойстик – строенный двигатель

8M0115490

Вспомогательный джойстик – это станция с только джойстиковым управлением, которая идеально подходит для более крупных лодок и которая устанавливается в удобном месте. Включает все компоненты, необходимые для установки.

Строенный двигатель JPO и Zeus

Вспомогательный джойстик – счетверенный двигатель



8M0117143

Вспомогательный джойстик – это станция с только джойстиковым управлением, которая идеально подходит для более крупных лодок и которая устанавливается в удобном месте. Включает все компоненты, необходимые для установки.

Счетверенный двигатель JPO и Zeus

Джойстик в сборе



879365A21

Джойстик в сборе является частью нескольких комплектов джойстикового управления для более легкого управления судном.

Рулевой механизм с джойстиковым управлением предлагается для нескольких систем двигателей. Джойстиковое управление для подвесных двигателей (JPO), джойстиковое управление для двигателей с поворотной колонкой (JPS) и ZEUS для дизельных двигателей.

Джойстик в сборе



8M0108314

Джойстик в сборе, используемый в системах с джойстиковым управлением и входящий в комплекты подключения.

Компонент для обслуживания систем с джойстиковым управлением (середина 2016 года и позднее).

Джойстик в сборе



8M0118806

Джойстик в сборе используется для джойстикового управления бортовыми двигателями – для одинарных двигателей, входящих в комплект подключения.

Компоненты обслуживания для джойстикового управления бортовыми двигателями – для одинарных двигателей.

Джойстик в сборе



8M0118808

Джойстик в сборе используется для джойстикового управления бортовыми двигателями – для двойных двигателей, входящих в комплекты подключения. Компоненты обслуживания для джойстикового управления бортовыми двигателями – для двойных двигателей.

Плата панели штурвала – вспомогательный джойстик



8M0071505

Эта плата панели содержит детали, необходимые для добавления вспомогательного джойстика для SC 2.5.

Сдвоенные (SC 2.5 – QSB).

Электропривод штурвала рулевого механизма



8M8025733

Электропривод штурвала рулевого механизма, используемый в системах с джойстиковым управлением и входящий в комплекты подключения

Компонент для обслуживания систем с джойстиковым управлением (до середины 2016 года)

Рулевое управление привода



8M0114436

Электронное рулевое управление привода, используемое для джойстикового управления входит в комплекты установки
Компонент для обслуживания систем с джойстиковым управлением (середина 2016 года и позднее)

Блок инерциальных измерений



8M6002180

Блок инерциальных измерений (IMU) содержит ПО версии 3.1
IMU используется со всеми системами джойстикового управления (подвесные двигатели, двигатели с поворотно-откидной колонкой и Zeus).

Антенна GPS SmartCraft 400



8M0091565

Антенна GPS SmartCraft (4.0.12SC), используемая с датчиками SmartTow Pro SC1000, MercMonitor, VesselView 4 и 7.
Отправляет данные GPS на шины данных CAN H и CAN P для использования с GPS SmartTow и суднах с джойстиковым управлением и авторулевой системой. ПО 4.0.12SC

Combo GPS/IMU



8M0105389

Combo GPS/IMU, используемый в системах с джойстиковым управлением и входящий в комплекты подключения
Компонент для обслуживания систем с джойстиковым управлением (середина 2016 года и позднее)

Шлюз CAN H



8M0095543

Исп. в джойстиковых системах (как правило, входит в полный комплект подключения) и представляет собой интерфейс между CAN H GPS и IMU, а также устройства NMEA2000 (одобренный самописец). Позволяет реализовать такие расширенные функции, как Waypoint Sequencing, AutoHeading и SkyHook

Может исп. на любой системе с джойстиковым управлением в качестве интерфейса между CAN H и NMEA0183 (или NMEA2000). Не требуется для систем с дисплеем VesselView 4 или 7 и ПО RTM5, которые используют одобренный самописец NMEA2000..

Джойстик: электропроводка главного силового реле (20 фт.)



84-897345T08

Подает питание на CCM и TVM для установок с джойстиком. Используется в дополнение к жгуту проводов питания 5 А. (длина 20 фт.)

Джойстик: электропроводка главного силового реле (40 фт.)



84-879172T85

Силовые модули CCM и TVM для джойстиковых установок. Используются в дополнение к жгуту проводов питания на 5 А. (длина – 40 фт.)

Джойстик: электропроводка главного силового реле (60 фт.)

84-879172T86

Подает питание на CCM и TVM для установок с джойстиком. Используется в дополнение к жгуту проводов питания 5 А. длина 60 фт.

Электропроводка главного силового реле (сдвоенный штурвал)



84-8M0047753

Подает питание на верхний штурвал CCM для установок с джойстиком. Начинает электропроводку нижнего штурвала главного силового реле. (длина 20 фт.)

84-8M0047754

Подает питание на верхний штурвал CCM для установок с джойстиком. Начинает электропроводку нижнего штурвала главного силового реле. (длина 40 фт.)

84-8M0047755

Подает питание на верхний штурвал CCM для установок с джойстиком. Начинает электропроводку нижнего штурвала главного силового реле. (длина 60 фт.)

Переходник CAN H (с 10 на 5 контактов)



84-8M0115495

Переходной жгут, соединяющий 10-контактный разъем SmartCraft с 5-контактным разъемом CAN H

Используется в определенных джойстиковых системах

JOYSTICK LINK CABLE - 26 INCH CENTERS

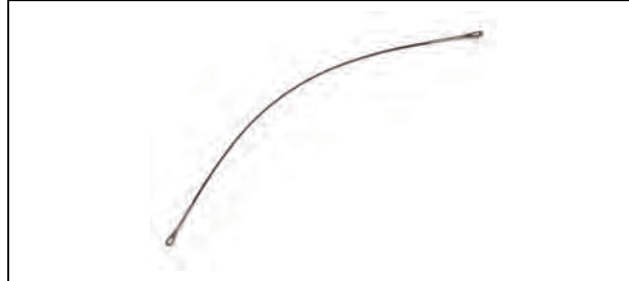

8M0077126

Соединительный кабель для использования в системах джойстикового управления для подвесных двигателей для предотвращения контакта двигателей друг с другом. Этот элемент включает в себя 27-дюймовый кабель для использования с двигателями, установленными на расстоянии 26 дюймов от центра.

Системы джойстикового управления для подвесных двигателей Mercury, с двигателями, установленными на расстоянии 26 дюймов от центра.

JOYSTICK LINK CABLE - 27 INCH CENTERS

8M0077129

Соединительный кабель для использования в системах джойстикового управления для подвесных двигателей для предотвращения контакта двигателей друг с другом. Этот элемент включает в себя 28-дюймовый кабель для использования с двигателями, установленными на расстоянии 27 дюймов от центра.

Системы джойстикового управления для подвесных двигателей Mercury, с двигателями, установленными на расстоянии 27 дюймов от центра.

JOYSTICK LINK CABLE - 28 INCH CENTERS

8M0077130

Соединительный кабель для использования в системах джойстикового управления для подвесных двигателей для предотвращения контакта двигателей друг с другом. Этот элемент включает в себя 29-дюймовый кабель для использования с двигателями, установленными на расстоянии 28 дюймов от центра.

Системы джойстикового управления для подвесных двигателей Mercury, с двигателями, установленными на расстоянии 28 дюймов от центра.

JOYSTICK LINK CABLE - 29 INCH CENTERS

8M0077133

Соединительный кабель для использования в системах джойстикового управления для подвесных двигателей для предотвращения контакта двигателей друг с другом. Этот элемент включает в себя 30-дюймовый кабель для использования с двигателями, установленными на расстоянии 29 дюймов от центра.

Системы джойстикового управления для подвесных двигателей Mercury, с двигателями, установленными на расстоянии 29 дюймов от центра.

JOYSTICK LINK CABLE - 30 INCH CENTERS

8M0077134

Соединительный кабель для использования в системах джойстикового управления для подвесных двигателей для предотвращения контакта двигателей друг с другом. Этот элемент включает в себя 31-дюймовый кабель для использования с двигателями, установленными на расстоянии 30 дюймов от центра.

Системы джойстикового управления для подвесных двигателей Mercury, с двигателями, установленными на расстоянии 30 дюймов от центра.

JOYSTICK LINK CABLE - 31 INCH CENTERS

8M0077135

Соединительный кабель для использования в системах джойстикового управления для подвесных двигателей для предотвращения контакта двигателей друг с другом. Этот элемент включает в себя 32-дюймовый кабель для использования с двигателями, установленными на расстоянии 31 дюйм от центра.

Системы джойстикового управления для подвесных двигателей Mercury, с двигателями, установленными на расстоянии 31 дюйм от центра.

Переходной жгут для подруливающего устройства JPI Side Power



84-8M0125880

Позволяет использовать подруливающие устройства марки Side Power с системами джойстикового управления Mercury. Комплекты JPI совместимы с подруливающими устройствами Vetus без этого адаптера. Для каждого подруливающего устройства Side Power, установленного на лодке, требуется переходной жгут.

Предоставляет возможность использования подруливающих устройств марки Side Power на лодках, использующих системы джойстикового пилотирования для подвесных двигателей.

Шланг в сборе

Шланг рулевого механизма – бак переборка-цилиндр



32-8M0077079

Шланг (0.5"), бак переборка-цилиндр для джойстиковых систем.

32-8M0077080

Шланг (0.5"), бак переборка-цилиндр для джойстиковых систем.

32-8M0077081

Шланг (0.5"), бак переборка-цилиндр для джойстиковых систем.

Шланг рулевого механизма – давление переборка-цилиндр



32-8M0077082

Шланг (0.375"), давление переборка-цилиндр для джойстиковых систем.

32-8M0077083

Шланг (0.375"), давление переборка-цилиндр для джойстиковых систем.

32-8M0077084

Шланг (0.375"), давление переборка-цилиндр для джойстиковых систем.

Комплект шлангов рулевого механизма с усилителем – джойстиковое управление

Шланги рулевого механизма с джойстиковым управлением



32-8M0078210

В комплект входят два шланга одинаковой длины (10 фт.) для использования с джойстиковым управлением. Шланги идут от насоса к фитингу перегородки. Можно использовать в джойстиковых установках Verado на 250-350 л.с. и 400R.

Шланги с джойстиковым управлением

32-8M0078211

В комплект входят два шланга одинаковой длины (12 фт.) для использования с джойстиковым управлением. Шланги идут от насоса к фитингу перегородки. Можно использовать в джойстиковых установках Verado на 250-350 л.с. и 400R.

32-8M0078212

В комплект входят два шланга одинаковой длины (14 фт.) для использования с джойстиковым управлением. Шланги идут от насоса к фитингу перегородки. Можно использовать в джойстиковых установках Verado на 250-350 л.с. и 400R.

32-8M0078213

В комплект входят два шланга одинаковой длины (16 фт.) для использования с джойстиковым управлением. Шланги идут от насоса к фитингу перегородки. Можно использовать в джойстиковых установках Verado на 250-350 л.с. и 400R.

32-8M0078214

В комплект входят два шланга одинаковой длины (18 фт.) для использования с джойстиковым управлением. Шланги идут от насоса к фитингу перегородки. Можно использовать в джойстиковых установках Verado на 250-350 л.с. и 400R.

32-8M0078215

В комплект входят два шланга одинаковой длины (20 фт.) для использования с джойстиковым управлением. Шланги идут от насоса к фитингу перегородки. Можно использовать в джойстиковых установках Verado на 250-350 л.с. и 400R.

32-8M0078216

В комплект входят два шланга одинаковой длины (22 фт.) для использования с джойстиковым управлением. Шланги идут от насоса к фитингу перегородки. Можно использовать в джойстиковых установках Verado на 250-350 л.с. и 400R.

32-8M0078217

В комплект входят два шланга одинаковой длины (24 фт.) для использования с джойстиковым управлением. Шланги идут от насоса к фитингу перегородки. Можно использовать в джойстиковых установках Verado на 250-350 л.с. и 400R.

32-8M0032520

В комплект входят два шланга одинаковой длины (26 фт.) для использования с джойстиковым управлением. Шланги идут от насоса к фитингу перегородки. Можно использовать в джойстиковых установках Verado на 250-350 л.с. и 400R.

32-8M0032530

В комплект входят два шланга одинаковой длины (28 фт.) для использования с джойстиковым управлением. Шланги идут от насоса к фитингу перегородки. Можно использовать в джойстиковых установках Verado на 250-350 л.с. и 400R.

32-8M0032547

В комплект входят два шланга одинаковой длины (30 фт.) для использования с джойстиковым управлением. Шланги идут от насоса к фитингу перегородки. Можно использовать в джойстиковых установках Verado на 250-350 л.с. и 400R.

32-8M0032630

В комплект входят два шланга одинаковой длины (32 фт.) для использования с джойстиковым управлением. Шланги идут от насоса к фитингу перегородки. Можно использовать в джойстиковых установках Verado на 250-350 л.с. и 400R.

ФИТИНГИ

Фитинг переборки – обратный трубопровод – короткий



22-8M6001488

Требуется для всех систем JPO. Обратный трубопровод, 0.75" в толщину.

Фитинг переборки – обратный трубопровод – длинный



22-8M6002264

Требуется для всех систем JPO. Обратный трубопровод, 3" в толщину.

Фитинг переборки – напорный трубопровод – короткий



22-8M6001495

Требуется для всех систем JPO. Напорный трубопровод, 0.75" в толщину.

Фитинг переборки – напорный трубопровод – длинный



22-8M6001497

Требуется для всех систем JPO. Напорный трубопровод, 3" в толщину.

Фитинг переборки – обратный трубопровод, 90 градусов



22-8M0031467

Используется на верхней части фитингов переборки. 0.5" (внутр.) на 0.5" (наруж.).

Фитинг переборки – напорный трубопровод, 90 градусов



22-8M0031539

Используется на верхней части фитингов переборки. 0.375" (внутр.) на 0.375" (наруж.).

Фитинг цилиндра рулевого механизма – прямой обратный трубопровод



22-8M2007090

Прямой фитинг может использоваться для замены стандартного фитинга цилиндра на 90 градусов в системах, где он необходим. 0.375" (наруж.) на 0.5" (наруж.).

**Фитинг цилиндра рулевого механизма – прямой
напорный трубопровод****22-8M0033226**

Прямой фитинг может использоваться для замены стандартного фитинга цилиндра на 90 градусов в системах, где он необходим. 0.375" (наруж.) на 0.375" (наруж.).

Фитинг рулевого цилиндра – 0,8125 дюйма**22-8M0131184**

Этот фитинг может использоваться с некоторыми установками JPO необходимыми для последующей стабилизации двигателя. 0,8125 дюйма (13/16).

Подключение DTS

Подключение DTS

Информация о применении систем SmartCraft и DTS

Компания Mercury Marine настоятельно рекомендует кораблестроителям и дилерам использовать вспомогательное оборудование только производства Mercury Marine с маркой SmartCraft и DTS. Возможность управления газом и реверсом на моторной лодке является критически важной для обеспечения безопасности. Компания Mercury Marine оценивает конструкцию и процесс изготовления различного оборудования SmartCraft и DTS, продаваемого Mercury Marine, по обширному протоколу проверки продукта на соответствие техническим условиям. Каждое из вспомогательных устройств Mercury Marine для этих систем проходит через процесс приемочных испытаний. Mercury Marine не имеет возможности проверять свои системы в комплекте со всем вспомогательным оборудованием, которое производится и продается другими организациями. По этой причине, если судостроитель или дилер решает пренебречь рекомендацией использовать вспомогательное оборудование производства только компании Mercury Marine, то упомянутый судостроитель или дилер должен придерживаться технических условий, предусмотренных компанией Mercury Marine для всех компонентов, которые произведены не компанией Mercury Marine и которые взаимодействуют с системами Mercury Marine SmartCraft и/или DTS. Прежде чем окончательный продукт поступит в продажу, требуется подача и утверждение компанией Mercury Marine документов, удостоверяющих соответствие этим техническим условиям. В сферу действия ограниченных гарантийных обязательств Mercury Marine не входят случаи, когда повреждение вызвано применением вспомогательного оборудования или деталей, изготовленных или продаваемых не компанией Mercury Marine.

Комплекты подключения DTS

Комплекты для завершения подключения систем DTS, перечисленные в этом разделе, подходят для двигателей DTS (2007 г. и новее). Комплекты DTS для двигателей более старых моделей можно найти в разделе «Комплекты блоков управления DTS» в этом каталоге. При покупке продукции из раздела «Комплекты блоков управления DTS» обратите внимание, что сам блок управления покупается отдельно. Блок управления можно найти в разделе «Цифровые пульты газа/реверса» в этом каталоге.

Комплект подключения – DTS / Панель (хромированная, ERC)



892984K31

Комплект включает в себя хромированную панель ERC, комплект блока управления, соединительную коробку на четыре направления, жгут проводов судна для подсоединения к топливным бакам и лопастному колесу, а также жгут проводов для силового реле вспомогательного оборудования.

Это комплект для двигателей DTS 2007 г. и новее. В случае двигателей MCM необходимо разделить серийный номер, чтобы определить правильный компонент.

Комплект подключения – DTS / Панель (черная, ERC)



892984K32

Комплект включает в себя черную панель ERC, комплект блока управления, соединительную коробку на четыре направления, жгут проводов судна для подсоединения к топливным бакам и лопастному колесу, а также жгут проводов для силового реле вспомогательного оборудования.

Это комплект для двигателей DTS 2007 г. и новее. В случае двигателей MCM необходимо разделить серийный номер, чтобы определить правильный компонент.

Комплект подключения – DTS – компактная консоль



6946 8M0079498

Комплект включает в себя компактную консоль ERC, комплект блока управления, соединительную коробку на четыре направления, жгут проводов судна для подсоединения к топливным бакам и лопастному колесу, а также жгут проводов для силового реле вспомогательного оборудования. На панели CAN расположены кнопка пуска/останова двигателя, кнопка режима швартовки, кнопка передачи данных со штурвала, кнопка функции «только газ» и кнопка регулируемой подсветки Mercury. Функция дифференциала размещена на рукоятке левого борта.

Это комплект для двигателей DTS 2007 г. и новее. В случае двигателей MCM необходимо разделить серийный номер, чтобы определить правильный компонент.

Комплект подключения – DTS – двойная консоль



8M0079499

Комплект включает в себя двоянную консоль ERC, комплект блока управления, 2 соединительные коробки на четыре направления, 2 жгута проводов судна для подсоединения к топливным бакам и лопастному колесу, а также 2 жгута проводов для силового реле вспомогательного оборудования. На панели CAN расположены кнопки для отдельного управления дифференлом двигателя, кнопка режима швартовки, кнопка передачи данных со штурвала, кнопка функции «только газ», кнопка синхронизации и кнопка регулируемой подсветки Mercury. Пульт управления также имеет функцию полного дифференла двигателя, которая размещена на рукоятке левого борта.

Это комплект для двигателей DTS 2007 г. и новее. В случае двигателей MCM необходимо разделить серийный номер, чтобы определить правильный компонент.

Комплект подключения – DTS – с режимом мертвой зоны – строенная консоль



8M0079500

Комплект включает в себя ERC со двоянной консолью и тройным режимом мертвой зоны, комплект блока управления, 4 соединительные коробки на четыре направления, 1 переходной жгут, 2 жгута проводов судна для подсоединения к топливным бакам и лопастному колесу, 1 шина CAN P, 1 шина CAN H, 3 соединительных жгута, 1 комплект пуска/останова строенного двигателя, 1 комплект тросового управления для строенного двигателя а также 1 жгут проводов для силового реле вспомогательного оборудования. Панель CAN включает в себя кнопки для отдельного управления дифференлом двигателя, кнопка режима швартовки, кнопка передачи данных со штурвала, кнопка функции «только газ», кнопка синхронизации и кнопка регулируемой подсветки Mercury. Пульт управления также имеет функцию полного дифференла двигателя, которая размещена на рукоятке левого борта.

Это комплект для двигателей DTS 2007 г. и новее. В случае двигателей MCM необходимо разделить серийный номер, чтобы определить правильный компонент.

Комплект подключения – DTS – с режимом мертвой зоны – четверная консоль



8M0079501

Включает в себя ERC со двоянной консолью и четверным режимом мертвой зоны, комплекты блока управления с подобранным к ним комплектами замков зажигания, 5 соединительных коробок на четыре направления, 2 жгута проводов судна для подсоединения к топливным бакам и лопастному колесу, 1 переходник, 1 комплект тросового управления для счетверенного двигателя, 1 жгут проводов для шины CAN H, по 1 комплекту пуска/останова для правого и левого борта, а также 1 жгут проводов для силового реле вспомогательного оборудования. На панели CAN расположены кнопки для отдельного управления дифференлом двигателя, кнопка режима швартовки, кнопка передачи данных со штурвала, кнопка функции «только газ», кнопка синхронизации и кнопка регулируемой подсветки Mercury. Пульт управления также имеет функцию полного дифференла двигателя, которая размещена на рукоятке левого борта.

Это комплект для двигателей DTS 2007 г. и новее. В случае двигателей MCM необходимо разделить серийный номер, чтобы определить правильный компонент.

Комплекты электропроводки блока управления DTS

«Комплекты блоков управления DTS» включают: блоки управления, жгуты проводов для блока управления и замки зажигания. Эти комплекты перечислены в порядке от наиболее новых моделей к моделям 2004 г. (которые еще поддерживаются). **Блоки управления продаются отдельно.** Их можно найти в разделе «Цифровые пульта газа/реверса» в этом каталоге.

Опора панели / тонкий нактоуз – комплект блока управления DTS



84-893377K04

Блок управления SmartCraft DTS необходим для систем DTS Gen I (2007) и более новых. В комплект входит блок управления DTS (891661T10), прокладываемые на панели кабели (893377T03), замок зажигания и крепеж. Используется с панельными пультами управления 892984A01 и 892984A02, а также пультами управления в легком нактоузе 8M0079290 и 8M0079291.

Подходит к двигателям DTS Gen I (2007) и новее. В случае двигателей MCM необходимо разделить серийный номер для определения правильного компонента.

Подключение DTS

Пульт панельного крепления – комплект блока управления DTS



84-893377K03

Блок управления SmartCraft DTS (891661T05) необходим для систем DTS 2006 г. В комплект входит блок управления DTS, прокладываемые на панели кабели, замок зажигания и крепеж. Используется с пультами панельного крепления 892984A01 и 892984A02.

Только двигатели DTS 2006 г.

Пульт панельного крепления – комплект блока управления DTS



84-893377K01

Блок управления SmartCraft DTS необходим для систем DTS 2005 г. Включает в себя блок управления DTS (891661T03), жгут проводов для установки на панели, замок зажигания и крепеж. Используется с пультами панельного крепления 892984A01 и 892984A02. (используется с 891661T03)

Только двигатели DTS 2005

Комплект блока управления DTS (блок ДУ на панели, педаль газа)



84-893377K02

Блок управления SmartCraft DTS необходим для систем DTS 2005 г. В комплект входит блок управления DTS (891661T04) для педали газа, прокладываемый на панели жгут проводов, замок зажигания и крепеж. Используется с панельными пультами управления 892984A01 и 892984A02, вместе со специальным программным обеспечением для педали газа.

Только двигатели DTS 2005 г.

Комплект блока управления DTS с установкой на панели



84-891926K01

Блок управления SmartCraft DTS необходим для систем DTS 2004 г. Включает в себя блок управления DTS (891661T01), замок зажигания и крепеж. Используется с пультами управления 883465a 1 и 883465a2, устанавливаемыми на панели.

Подвесные двигатели 2004 OptiMax 225 DTS и двигатели с поворотной-откидной колонкой 8.1L/496 Mag MerCruiser DTS.

Тонкий нактоуз – комплект блока управления



84-896372K02

Блок управления Smartcraft, используемый на двигателях Gen I (2007) DTS, включает в себя блок управления (891661T10) и жгут проводов блока управления (896372a01), комплект замка зажигания (893353A03) и крепеж. Используется с тонкой консолью электронного дистанционного управления.

Подходит к двигателям DTS Gen I (2007) и новее. В случае двигателей MCM необходимо разделить серийный номер для определения правильного компонента.

Тонкий нактоуз – комплект блока управления



84-896372K01

Блок управления Smartcraft, используемый на двигателях 2006 DTS, включает в себя блок управления (891661T05) и жгут проводов, комплект замка зажигания и крепеж. Используется с тонкой консолью электронного дистанционного управления.

Только двигатели DTS 2006 г.

Одиночная консоль/Zero Effort – комплект блока управления



84-892955K04

Блок управления Smartcraft, используемый на двигателях 2007 (Gen I) DTS, включает в себя блок управления (891661T06), жгут проводов блока управления (892955A02), замок зажигания (893353A03) и крепеж. Используется с ERC 87775A08, ERC A10, ERC A12 и пультами управления серии Zero Effort 840712A__
Для двигателей DTS Gen I (2007) и новее.

Одиночная консоль/Zero Effort – комплект блока управления



84-892955K03

Блок управления Smartcraft используется на двигателях DTS 2006 г. В комплект входит блок управления и кабели, замок зажигания и крепеж. Применяется с пультами управления серий 87775A08, A10, A12, ERC и Zero Effort 840712A__. Не подходит к старым моделям. (используется с 891661005)
Только двигатели DTS 2006 г.

Одиночная консоль/Zero Effort – комплект блока управления



84-892955K01

Блок управления Smartcraft используется на двигателях DTS 2005 г. В комплект входит блок управления и кабели, замок зажигания и крепеж. Применяется с пультами управления серий 87775A08, A10, A12, ERC и Zero Effort 840712A__. Не подходит к старым моделям. (используется с 891661003)
Подвесные двигатели DTS 2005 и 8.1L/496 Mag DTS MCM/ MIE, серийный номер OW040000-0W649999

Одинарная консоль/Комплект блока управления Zero Effort DTS

84-891924K01

Блок управления SmartCraft DTS необходим для систем DTS 2004 г. Включает в себя блок управления DTS, замок зажигания и крепеж. Используется с пультами управления 87775a2, 87775a4, 87774a6, устанавливаемыми на консоли с одинарной ручкой, или с пультами управления одинарного двигателя Zero Effort 840712a1-a8
Подвесные двигатели 2004 OptiMax 225 DTS, бортовые двигатели и двигатели с поворотной-откидной колонкой 8.1L/496 Mag MerCruiser DTS.

Двойная консоль/Zero Effort – комплект блока управления DTS



84-893378K04

Блок управления DTS SmartCraft необходим для систем DTS 2007 г. (Gen I). Включает в себя блок управления DTS (по 2 шт. – 891661T06), подобранный замок зажигания (по 1 шт. – 893353A04), жгут проводов блока управления (893378A02) и крепеж. Используется с пультами управления двоянного двигателя 87775a07, 87775a11, 87775a09, устанавливаемыми на консоли, или пультами управления двоянного двигателя Zero Effort серии 840714A__
Для двигателей DTS Gen I (2007) и новее.

Двойная консоль/Zero Effort – комплект блока управления DTS



84-893378K03

Блок управления SmartCraft DTS необходим для систем DTS 2006 г. В комплект входит блок управления DTS (2), замок зажигания (2), жгут проводов и крепеж. Используется с пультами управления двоянного двигателя 87775a07, 87775a11, 87775a09, устанавливаемыми на консоли, или с пультами управления двоянного двигателя Zero Effort серии 840714A__
Только двигатели DTS 2006 г.

Двойная консоль/Zero Effort – комплект блока управления DTS



84-893378K01

Блок управления SmartCraft DTS необходим для систем DTS 2005 г. В комплект входит блок управления DTS (2), замок зажигания (2), жгут проводов и крепеж. Используется с пультами управления двоянного двигателя 87775a07, 87775a11, 87774a09, устанавливаемыми на консоли, или с пультами управления двоянного двигателя Zero Effort серии 840714A__
Подвесные двигатели DTS 2005 и 8.1L/496 Mag DTS MCM/ MIE, серийный номер OW 040000-0W649999

Подключение DTS

Тройной блок управления



892955K32

Этот комплект подключения DTS включает в себя 1 комплект блока управления с подобранными ключами (892955K06 с подобранными замками зажигания 891661T10 и 893353A05 по 3 шт.), 1 комплект жгута тросов строенного двигателя (895725A04), 1 комплект пуска/остановки строенного двигателя (887767K03), 4 соединительные коробки на четыре направления (878492K14), 2 жгута проводов лодки (859743T03), 1 жгут проводов (84-893452A01), соединительный жгут проводов для строенного двигателя DTS (84-896206T15), 4-позиционный выключатель усилителя дифференциала с установкой на приборном щитке (897635K01), переходной жгут (84-896394T01) и 1 жгут проводов для вспомогательных/релейных устройств (889611K01). Пульт управления Zero Effort и жгут проводов передачи данных (892451T/B__ – по одному на двигатель для исправления длины) заказываются отдельно.

Двигатели Gen I (2007) DTS и новее. В случае двигателей MCM необходимо разделить серийный номер для определения правильного компонента. Для продуктов с пультами управления Zero Effort

Тройной блок управления



892955K22

Этот комплект подключения DTS включает в себя 3 комплекта блока управления с ключами (892955K03), 1 комплект жгута тросов строенного двигателя (895725A01), 1 комплект пуска/остановки строенного двигателя (887767K03), 3 соединительные коробки на четыре направления (878492K14), 3 жгута проводов лодки (859743T03), соединительный жгут проводов строенного двигателя DTS (84-896206T15), 4-позиционный выключатель усилителя дифференциала с установкой на приборном щитке (897635K01), переходной жгут (84-896394T01) и 1 жгут проводов для вспомогательных/релейных устройств (889611K01). Пульт управления Zero Effort и жгут проводов передачи данных (892451T/B__ – по одному на двигатель, нужной длины) необходимо заказывать отдельно.

Двигатели DTS 2006 г.

Двойная консоль/Zero Effort – комплект блока управления DTS



84-891925K01

Блок управления SmartCraft DTS необходим для систем DTS 2004 г. В комплект входит блок управления DTS (2), замок зажигания (2), жгут проводов и крепеж. Используется с пультами управления двойного двигателя 877775a1, 877775a3, 877774a5, устанавливаемыми на консоли, или с пультами управления двойного двигателя Zero Effort серии 840714A__

Подвесные двигатели 2004 OptiMax 225 DTS, бортовые двигатели и двигатели с поворотной-откидной колонкой 8.1L/496 Mag MerCruiser DTS.

Комплект подключения DTS – строенный, без пульта управления ZE



892955K02

Этот комплект подключения DTS включает в себя 3 комплекта блоков управления с ключами (892955K01), 1 комплект жгута тросов для строенного двигателя (895725A01), 1 комплект пуска/остановки для строенного двигателя (887767K03), 3 соединительные коробки на четыре направления (878492K14), 3 жгута проводов лодки (859743T2), соединительный жгут проводов строенного двигателя (84-896206T01), 1 соединительный жгут проводов для шины CAN в сборе (84-893452A01) и 3 жгута проводов для вспомогательных/релейных устройств (889611K01). Пульт управления Zero Effort и жгут проводов передачи данных (892451T/B__ – по одному на двигатель, нужной длины) необходимо заказывать отдельно.

Только двигатели DTS 2005

Комплект блока управления – DTS (строенный) для мертвой зоны



84-896377K02

Блок управления SmartCraft DTS необходим для систем DTS Gen I (2007) и более новых. Включает в себя блок управления DTS (3) (891661T06), комплект подобранных замка зажигания (1) (893353A05), жгут проводов блока управления (896377t02), соединительный переходник DTS (893452A01) и крепеж. Используется с тонким нактоузом ERC 877775A21

Подходит к двигателям DTS Gen I (2007) и новее. В случае двигателей MCM необходимо разделить серийный номер для определения правильного компонента.

Комплект блока управления DTS для строенного двигателя в режиме мертвой зоны



84-896377K01

Блок управления SmartCraft DTS необходим для систем DTS 2006 г. Включает в себя блок управления DTS (3) и замок зажигания (3). Используется с ERC 877775A15
Двигатели DTS 2006 г.

Комплект блока управления – DTS (счетверенный)



84-896377K03

*** ТАКЖЕ ТРЕБУЕТСЯ 892955K05 ДЛЯ ПОЛНОЙ СЧЕТВЕРЕННОЙ УСТАНОВКИ *** Блок управления DTS SmartCraft необходим для систем DTS 2007 г. (Gen I). Включает в себя блок управления DTS (3-891661T10), комплект подобранных замка зажигания (1-893353A06), жгут проводов блока управления (896377T02), соединительный переходник DTS (893452A01) и крепеж. Используется с ERC 877775A21.
Для двигателей DTS Gen I (2007) и новее.

Комплекты панелей штурвала DTS (только панели штурвала)

Комплект панели штурвала DTS

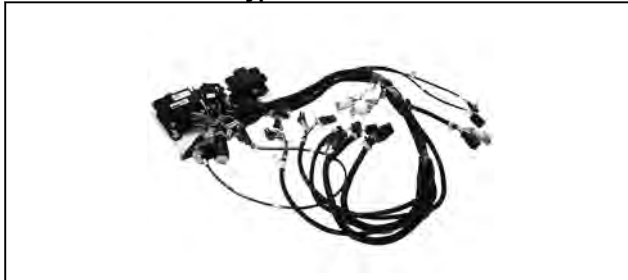

899859K01

Комплект включает в себя соединительную коробку, жгут проводов блока управления, блок управления, вспомогательное силовое реле и плату с клеммами. Все компоненты установлены на пластиковую панель. Есть крепежи для установки на судне.

Для двоярных ERC. DTS GEN I и более новые модели.

DTS комплект для панели штурвала – компактный



899859K02

Комплект включает в себя соединительную коробку, жгут проводов блока управления, блок управления, вспомогательное силовое реле и плату с клеммами. Все компоненты установлены на пластиковую панель. Есть крепежи для установки на судне.

Для тонких нактоузов ERC. DTS GEN I и более новые модели.

DTS комплект для панели штурвала – панель / легкий нактоуз



899859K03

Комплект включает в себя соединительную коробку, жгут проводов блока управления, блок управления, вспомогательное силовое реле и плату с клеммами. Все компоненты установлены на пластиковую панель. Есть крепежи для установки на судне.

Для одинарных ERC и ERC для легкого нактоуза GEN 2. DTS GEN I и новее.

Компоненты DTS

Комплект блока управления



77-8M0109482

Комплект блока управления, ПО версии 80. Блок управления может быть перепрограммирован с помощью CDS (инструмент для обслуживания G3)
Подберите версию ПО, которая специально предназначена для необходимого двигателя

Пакет оборудования в сборе



56-820386A85

Оснастка дизельного двигателя

Комплекты подключения двигателей 2.0L

Комплект подключения для механ. двигателей Alpha 2.0L

Image not Available.

8M0106703

Комплект установки включает панель VIP, жгут проводов (20 фт.), удлинительный жгут проводов для судна (10 фт.), жгут проводов системы определения уровня топлива, жгут проводов переключателя E-Stop, диагностический порт и жгут проводов, топливный фильтр, жгут для поворотного-откидных колонок, оборудование для транца, жгут проводов штурвала и 4-канальную соединительную коробку
Дизельные механические поворотные-откидные колонки 2.0L (Alpha)

Комплект подключения для механ. двигателей Bravo 2.0L



8M0106704

Комплект установки включает панель VIP, жгут проводов (20 футов), удлинительный жгут проводов для судна (10 футов), жгут проводов системы определения уровня топлива, жгут проводов переключателя E-Stop, диагностический порт и жгут проводов, топливный фильтр, жгут для поворотного-откидных колонок, оборудование для транца, жгут проводов соединительную коробку.
Дизельные механические поворотные-откидные колонки 2.0L (Bravo)

Комплект подключения (2.0L) – DTS Bravo



8M0106702

Комплект установки включает панель VIP, жгут проводов (20 фт.), удлинительный жгут проводов для судна (10 фт.), жгут проводов системы определения уровня топлива, жгут проводов переключателя E-Stop, диагностический порт и жгут проводов, топливный фильтр, жгут для поворотного-откидных колонок, оборудование для транца и пластину переключения реверса
Дизельные поворотные-откидные колонки DTS, 2.0L (Bravo)

Комплект подключения (2.0L) – бортовой двигатель DTS

Image not Available.

8M0106705

Комплект установки включает панель VIP, жгут проводов (20 фт.), удлинительный жгут проводов для судна (10 фт.), жгут проводов системы определения уровня топлива, жгут проводов переключателя E-Stop, диагностический порт и жгут проводов, жгут проводов для бортового двигателя, топливный фильтр, фильтр заборной воды, сквозной (через корпус) фитинг и шланг

Дизельные бортовые двигатели 2.0L DTS

Комплект подключения (2.0L) – механический бортовой двигатель



8M0106706

Комплект установки включает панель VIP, жгут проводов (20 футов), удлинительный жгут проводов для судна (10 футов), жгут проводов системы определения уровня топлива, жгут проводов переключателя E-Stop, диагностический порт и жгут проводов, жгут проводов для бортового двигателя, топливный фильтр, фильтр заборной воды, сквозной (через корпус) фитинг и шланг, жгут проводов для штурвала и 4-канальную соединительную коробку

Дизельные механические бортовые двигатели 2.0L

Панели DTS

Комплект двигателя TDI 3.0L 260 л.с. в сборе – поворотные-откидные колонки DTS

98-8M0078877

Комплект двигателя в сборе включает монитор смазки привода, MerCathode, привод переключения передач, топливный блок, выхлопной рупор, набор литературы, узел переходника для судна и жгут проводов датчика судна. При установке необходимо использовать с надлежащим двигателем

Поворотные-откидные колонки DTS для дизельных двигателей Mercury TDI 3.0L 260 л.с.

Комплект двигателя TDI 4.2L 335 л.с. в сборе – поворотные-откидные колонки DTS

98-8M0078875

Комплект двигателя в сборе включает монитор смазки привода, MerCathode, привод переключения передач, топливный блок, выхлопной рупор, набор литературы, узел переходника для судна и жгут проводов датчика судна. При установке необходимо использовать с надлежащим двигателем

Дизельные поворотные-откидные колонки Mercury TDI 4.2L 335 л.с. DTS

Комплект двигателя TDI 4.2L 370 л.с. в сборе – поворотные-откидные колонки DTS

98-8M0078873

Комплект двигателя в сборе включает монитор смазки привода, MerCathode, привод переключения передач, топливный блок, выхлопной рупор, набор литературы, узел переходника для судна и жгут проводов датчика судна. При установке необходимо использовать с надлежащим двигателем

Дизельные поворотные-откидные колонки Mercury TDI 4.2L 370 л.с. DTS

Оснастка дизельного двигателя

Комплект двигателя TDI 3.0L 260 л.с. в сборе – бортовые двигатели DTS

98-8M0078885

Комплект двигателя в сборе включает топливный блок, набор литературы, узел переходника для судна, жгут проводов датчика судна, жгут проводов системы привода и жгут включения передачи. При установке необходимо использовать с надлежащим двигателем

Дизельные двигатели Mercury TDI 3.0L 260 л.с. – бортовые двигатели DTS

Комплект двигателя TDI 4.2L 335 л.с. в сборе – бортовые двигатели DTS

98-8M0078884

Комплект двигателя в сборе включает топливный блок, набор литературы, узел переходника для судна, жгут проводов датчика судна, жгут проводов системы привода и жгут включения передачи. При установке необходимо использовать с надлежащим двигателем

Дизельные бортовые двигатели Mercury TDI 4.2L 335 л.с. DTS

Комплект двигателя TDI 4.2L 370 л.с. в сборе – бортовые двигатели DTS

98-8M0078883

Комплект двигателя в сборе включает топливный блок, набор литературы, узел переходника для судна, жгут проводов датчика судна, жгут проводов системы привода и жгут включения передачи. При установке необходимо использовать с надлежащим двигателем

Дизельные бортовые двигатели Mercury TDI 4.2L 370 л.с. DTS

Панели без DTS

Комплект двигателя TDI 3.0L 260 л.с. в сборе – механические поворотнo-откидные колонки

98-8M0078878

Комплект двигателя в сборе включает монитор смазки привода, MerCathode, привод переключения передач, выхлопной рупор, набор литературы, узел переходника для судна и жгут проводов датчика судна.

При установке необходимо использовать с надлежащим двигателем Механические поворотнo-откидные колонки для дизельных двигателей Mercury TDI 3.0L 260 л.с.

Комплект двигателя TDI 4.2L 335 л.с. в сборе – механические поворотнo-откидные колонки

98-8M0078876

Комплект двигателя в сборе включает монитор смазки привода, MerCathode, привод переключения передач, выхлопной рупор, набор литературы, узел переходника для судна и жгут проводов датчика судна.

При установке необходимо использовать с надлежащим двигателем Механические поворотнo-откидные колонки для дизельных двигателей Mercury TDI 4.2L 335 л.с.

Комплект двигателя TDI 4.2L 370 л.с. в сборе – механические поворотнo-откидные колонки

98-8M0078874

Комплект двигателя в сборе включает монитор смазки привода, MerCathode, привод переключения передач, выхлопной рупор, набор литературы, узел переходника для судна и жгут проводов датчика судна.

При установке необходимо использовать с надлежащим двигателем Механические поворотнo-откидные колонки для дизельных двигателей Mercury TDI 4.2L 370 л.с.

Комплект двигателя TDI 3.0L 260 л.с. в сборе – механические бортовые двигатели

98-8M0078886

Комплект двигателя в сборе включает набор литературы, узел переходника для судна, жгут проводов датчика судна, жгут проводов системы привода и жгут включения передачи. При установке необходимо использовать с надлежащим двигателем

Дизельные двигатели Mercury TDI 3.0L 260 л.с. – механические бортовые двигатели

Дизельные механические двигатели, жгут проводов штурвала Mercury



84-8M0084296

Жгут проводов штурвала (не DTS)

Mercury (дизельные): Механические версии TDI 3.0L и 4.2L, Tier 2 и Tier 3 (исп. по одному на двигатель для штурвала), не поддерживаются глубинные датчики или датчики рулевого механизма SmartCraft

Оснастка дизельного двигателя TDI

Комплект жгута проводов для поворотнo-откидных колонок TDI дизельных двигателей Mercury

8M0099152

Комплект для упрощения монтажа комплектующих оснастки двигателя, характерного для конфигураций поворотнo-откидных колонок с TDI, содержит жгут проводов от двигателя к VAA длиной 3 м, жгут проводов некоммутируемого питания двигателя длиной 20 фт., удлинительный жгут проводов для датчика судна длиной 10 фт., жгут проводов для датчика уровня топлива, удлинительный жгут проводов для насоса дифференциальной системы или датчика длиной 10 фт., диагностический порт и диагностический желтый кабель шины CAN длиной 3 фт. Не содержит оснастку штурвала (пульт, жгуты проводов, датчики и т.д.).

Может исп. на всех поворотнo-откидных колонках TDI дизельных двигателей Mercury.

Комплект жгута проводов TDI Axius для дизельных двигателей Mercury



8M0099153

Комплект для упрощения монтажа комплектующих оснастки двигателя, характерного для конфигураций двигателей TDI Axius, содержит жгут проводов от двигателя к VAA длиной 3 м, жгут проводов некоммутируемого питания двигателя длиной 20 фт., удлинительный жгут проводов для датчика судна длиной 10 фт., жгут проводов для датчика уровня топлива, удлинительный жгут проводов для насоса дифференциальной системы или датчика длиной 10 фт., диагностический желтый кабель шины CAN длиной 3 фт., кабель от TVM к VAA, жгут проводов питания для штурвала длиной 40 фт., комплект замка зажигания и два переходных жгута Axius. Не содержит оснастку штурвала (пульт, жгуты проводов, датчики и т.д.).

Исп. только на установках TDI Axius с дизельными двигателями Mercury

Комплект жгута проводов бортовых двигателей TDI для дизельных двигателей Mercury



8M0099154

Комплект для упрощения монтажа комплектующих оснастки двигателя, характерного для конфигураций бортовых двигателей TDI, содержит жгут проводов от двигателя к VAA длиной 3 м, жгут проводов некоммутируемого питания двигателя длиной 20 фт., удлинительный жгут проводов для датчика судна, жгут проводов для датчика уровня топлива длиной 10 фт., удлинительный жгут проводов системы привода длиной 10 фт., диагностический порт и диагностический желтый кабель шины CAN длиной 3 фт. Не содержит оснастку штурвала (пульт, жгуты проводов, датчики и т.д.). Может исп. на всех бортовых двигателях TDI дизельных двигателей Mercury.

Модуль SIMS



77-8M0086461

Модуль SIM (обслуживание) с уникальным ПО для двигателя Поворотно-откидные колонки 100 DTS TDI – V6

77-8M0086455

Модуль SIM (обслуживание) с уникальным ПО для двигателя Поворотно-откидные колонки 260 DTS TDI – V6

77-8M0086462

Модуль SIM (обслуживание) с уникальным ПО для двигателя Поворотно-откидные колонки 100 механич. TDI – V6

77-8M0086456

Модуль SIM (обслуживание) с уникальным ПО для двигателя Поворотно-откидные колонки 230 DTS TDI – V6

77-8M0086459

Модуль SIM (обслуживание) с уникальным ПО для двигателя Поворотно-откидные колонки 230 механич. TDI – V6

77-8M0086454

Модуль SIM (обслуживание) с уникальным ПО для двигателя Поворотно-откидные колонки 260 DTS TDI – V6

77-8M0086465

Модуль SIM (обслуживание) с уникальным ПО для двигателя Бортовые двигатели 230 DTS TDI – V6 (4000 об/мин)

77-8M0086467

Модуль SIM (обслуживание) с уникальным ПО для двигателя Бортовые двигатели 230 механич. TDI – V6 (4000 об/мин)

77-8M0086469

Модуль SIM (обслуживание) с уникальным ПО для двигателя Бортовые двигатели 230 механич. TDI – V6 (3500 об/мин)

77-8M0086463

Модуль SIM (обслуживание) с уникальным ПО для двигателя Бортовые двигатели 260 DTS TDI – V6

77-8M0086464

Модуль SIM (обслуживание) с уникальным ПО для двигателя Бортовые двигатели 260 механич. TDI – V6

77-8M0041733

Модуль SIM (обслуживание) с уникальным ПО для двигателя Поворотно-откидные колонки 335 DTS TDI – V8

77-8M0041757

Модуль SIM (обслуживание) с уникальным ПО для двигателя Поворотно-откидные колонки 335 механич. TDI – V8

77-8M0041718

Модуль SIM (обслуживание) с уникальным ПО для двигателя Поворотно-откидные колонки 370 DTS TDI – V8

77-8M0041734

Модуль SIM (обслуживание) с уникальным ПО для двигателя Поворотно-откидные колонки 370 механич. TDI – V8

77-8M0041674

Модуль SIM (обслуживание) с уникальным ПО для двигателя Бортовые двигатели 335 DTS TDI – V8

77-8M0041671

Модуль SIM (обслуживание) с уникальным ПО для двигателя Бортовые двигатели 370 DTS TDI – V8

Дизельные двигатели TDI, жгут проводов для двигателя Mercury – от двигателя к VAA



84-8M0066846

Жгут проводов от двигателя к VAA длиной 2 м Дизельные двигатели Mercury TDI 3.0L и 4.2L

8M0066847

Жгут проводов от двигателя к VAA длиной 3 м Дизельные двигатели Mercury TDI 3.0L и 4.2L

8M0066848

Жгут проводов от двигателя к VAA длиной 4 м Дизельные двигатели Mercury TDI 3.0L и 4.2L

Удлинительный жгут дроссельной заслонки Johnny для дизельных механических двигателей Mercury TDI



84-8M0079850

Удлинительный жгут – механическая дроссельная заслонка – 10 фт. Дизельные двигатели Mercury TDI 3.0L и 4.2L входят в комплект механического двигателя в сборе

84-8M0079851

Удлинительный жгут – механическая дроссельная заслонка – 20 фт. Дизельные двигатели Mercury TDI 3.0L и 4.2L входят в комплект механического двигателя в сборе

Удлинительный жгут всасывающего насоса (TDI) для дизельных двигателей (Mercury)



84-8M0079847

Удлинительный жгут, 20 фт.

Исп. в сочетании со всасывающим насосом Racor (за пределами двигателя) и входит в комплекты механических двигателей в сборе

Жгут проводов датчика судна TDI для дизельных двигателей Mercury



84-8M0118364

Жгут – датчик судна

Дизельные двигатели Mercury TDI 3.0L и 4.2L входят в комплект двигателя в сборе, не поддерживаются глубинные датчики или датчики рулевого механизма SmartCraft

Дизельные механические двигатели, жгут проводов штурвала Mercury



84-8M0084296

Жгут проводов штурвала (не DTS)

Mercury (дизельные): Механические версии TDI 3.0L и 4.2L, Tier 2 и Tier 3 (исп. по одному на двигатель для штурвала), не поддерживаются глубинные датчики или датчики рулевого механизма SmartCraft

Удлинительный жгут для дизельных приводов Mercury TDI



84-8M0080191

Удлинительный жгут для приводов TDI (5 фт.)

Дизельные двигатели Mercury TDI 3.0L и 4.2L

Удлинительный жгут для дизельных приводов Mercury TDI

84-8M0080192

Удлинительный жгут для приводов TDI (10 фт.)

Дизельные двигатели Mercury TDI 3.0L и 4.2L

Удлинительный жгут для дизельных приводов Mercury TDI



84-8M0080193

Удлинительный жгут для приводов TDI (15 фт.)

Дизельные двигатели Mercury TDI 3.0L и 4.2L

84-8M0080194

Удлинительный жгут для приводов TDI (20 фт.)

Дизельные двигатели Mercury TDI 3.0L и 4.2L

Жгут проводов питания



84-899887T13

Жгут проводов некоммутируемого питания двигателя (10 фт.)

Все дизельные двигатели – DTS и без DTS

84-899887T14

Жгут проводов некоммутируемого питания двигателя (20 фт.)

Все дизельные двигатели – DTS и без DTS

Удлинительный жгут проводов датчика судна



84-899888T21

Удлинительный жгут проводов датчика судна (по заказу) 5 фт.
Все дизельные модели с/без DTS, включая Axius

84-899888T22

Удлинительный жгут проводов датчика судна (по заказу) 10 фт.
Все дизельные модели с/без DTS, включая Axius

84-899888T23

Удлинительный жгут проводов датчика судна (по заказу) 15 фт.
Все дизельные модели с/без DTS, включая Axius

84-899887T17

Удлинительный жгут проводов датчика судна (по заказу) 20 фт.
Все дизельные модели с/без DTS, включая Axius

Переходной жгут проводов TDI Axius для дизельных двигателей Mercury



84-8M0079849

Переходной жгут Axius
Дизельные поворотные-откидные колонки Mercury TDI 3.0L и 4.2L

Удлинительный жгут монитора смазки привода для дизельных приводов Mercury TDI



84-8M0080787

Удлинительный жгут – индикатор смазки привода
Дизельные поворотные-откидные колонки Mercury TDI 3.0L и 4.2L

Жгут проводов для привода переключения передач



84-879312T12

Жгут проводов для привода переключения передач.
Удлинительный жгут для поворотных-откидных колонок

Удлинительный жгут – защитный выключатель для запуска двигателя с коробкой передач на нейтрали



84-899887T01

Удлинительный жгут, используемый для защитного выключателя для запуска двигателя с коробкой передач на нейтрали (Привод переключения передач системы DTS)

Поворотные-откидные колонки (DTS)

Аварийный останов (выключатель)



8M0068875

Выключатель для аварийного останова (E-Stop)
Все дизельные двигатели

Аварийный останов (выключатель)



84-8M6000699

Выключатель для аварийного останова (E-Stop)
Все дизельные двигатели (SC 2.5)

Удлинитель замка зажигания – без ручки – 20 фт.



84-879312T77

Этот удлинитель используется при выносной установке замка зажигания (невозможно использовать ручку). Доступны только функции откл./вкл. – длина 20 фт.

Используется на всех двигателях DTS.

Удлинитель замка зажигания – без ручки – 30 фт.

84-879312T78

Этот удлинитель используется при выносной установке замка зажигания (невозможно использовать ручку). Доступны только функции откл./вкл. – длина 30 фт.

Используется на всех двигателях DTS.

Удлинитель замка зажигания – без ручки – 40 фт.

84-879312T79

Этот удлинитель используется при выносной установке замка зажигания (невозможно использовать ручку). Доступны только функции откл./вкл. – длина 40 фт.

Используется на всех двигателях DTS.

Удлинитель замка зажигания – без ручки – 50 фт.

84-879312T80

Этот удлинитель используется при выносной установке замка зажигания (невозможно использовать ручку). Доступны только функции откл./вкл. – длина 50 фт.

Используется на всех двигателях DTS.

Удлинитель замка зажигания – без ручки – 60 фт.

84-879312T81

Этот удлинитель используется при выносной установке замка зажигания (невозможно использовать ручку). Доступны только функции откл./вкл. – длина 60 фт.

Используется на всех двигателях DTS.

Удлинитель замка зажигания – без ручки – 70 фт.

84-879312T82

Этот удлинитель используется при выносной установке замка зажигания (невозможно использовать ручку). Доступны только функции откл./вкл. – длина 70 фт.

Используется на всех двигателях DTS.

Удлинитель замка зажигания – без ручки – 80 фт.

84-879312T83

Этот удлинитель используется при выносной установке замка зажигания (невозможно использовать ручку). Доступны только функции откл./вкл. – длина 80 фт.

Используется на всех двигателях DTS.

Панели DTS судна

Панель интерфейса судна



84-8M0070056

Панель интерфейса судна (VIP) для дизельных двигателей QSB/QSC/QSL/QSM с модулем SIM и установленным ПО для конкретного семейства двигателей. (Белый короб)

VIP передает данные дизельного двигателя

Бортовые двигатели DTS (SC 2.2)

8M0086566

Панель интерфейса судна (VIP) для дизельных двигателей QSB/QSC/QSL/QSM с модулем SIM и установленным ПО для конкретного семейства двигателей. (Белый короб)

VIP передает данные дизельного двигателя

Бортовые двигатели DTS (SC 2.5)

84-8M0070058

Панель интерфейса судна (VIP) для дизельных двигателей QSB/QSC/QSL/QSM с модулем SIM и установленным ПО для конкретного семейства двигателей. (Белый короб)

VIP передает данные дизельного двигателя

Бортовые двигатели DTS с подтормаживанием (SC 2.2)

8M0086567

Панель интерфейса судна (VIP) для дизельных двигателей QSB/QSC/QSL/QSM с модулем SIM и установленным ПО для конкретного семейства двигателей. (Белый короб)

VIP передает данные дизельного двигателя

Бортовые двигатели DTS с подтормаживанием (SC 2.5)

Панель интерфейса судна (VIP) – QSB/QSC/QSL/QSM

84-8M0070060

Панель интерфейса судна (VIP) для дизельных двигателей QSB/QSC/QSL/QSM с модулем SIM и установленным ПО для конкретного семейства двигателей. (Белый короб)

VIP передает данные дизельного двигателя.

Бортовые двигатели без DTS (SC 2.2), QSB/QSC/QSL/QSM

Панель судна – VIP – QSB/QSC/QSL/QSM

8M0086565

Панель интерфейса судна (VIP) для дизельных двигателей QSB/QSC/QSL/QSM с модулем SIM и установленным ПО для конкретного семейства двигателей. (Белый короб)

VIP передает данные дизельного двигателя

Бортовые двигатели без DTS (SC 2.5)

84-8M0070062

Панель интерфейса судна (VIP) для дизельных двигателей QSB/QSC/QSL/QSM с модулем SIM и установленным ПО для конкретного семейства двигателей. (Белый короб)

VIP передает данные дизельного двигателя

Поворотно-откидные колонки DTS (SC 2.2)

77-8M0078038

Панель интерфейса судна (VIP) для дизельных двигателей QSB/QSC/QSL/QSM с модулем SIM и установленным ПО для конкретного семейства двигателей. (Белый короб)

VIP передает данные дизельного двигателя

Поворотно-откидные колонки DTS (SC 2.5)

Панель интерфейса судна (VIP) – QSB/QSC/QSL/QSM

84-8M0070063

Панель интерфейса судна (VIP) для дизельных двигателей QSB/QSC/QSL/QSM с модулем SIM и установленным ПО для конкретного семейства двигателей. (Белый короб)

VIP передает данные дизельного двигателя

Поворотно-откидные колонки без DTS (SC 2.2), QSB/QSC/QSL/QSM

Панель судна – VIP – QSB/QSC/QSL/QSM

77-8M0078039

Панель интерфейса судна (VIP) для дизельных двигателей QSB/QSC/QSL/QSM с модулем SIM и установленным ПО для конкретного семейства двигателей. (Белый короб)
VIP передает данные дизельного двигателя
Поворотно-откидные колонки без DTS (SC 2.5)

Комплект панели судна



8M0070435

Комплект VIP со жгутом, VIP и руководство по эксплуатации с ПО. (Включает 8M0070064)
Сдвоенный двигатель Zeus (SC 2.2)

Комплект панели судна



8M0072599

Комплект VIP со жгутом, VIP и руководство по эксплуатации с ПО. (Включает 8M00787774)
Сдвоенный двигатель Zeus (SC 2.5)

Панель судна – VIP – QSB/QSC/QSL/QSM



84-8M0070064

Интеграционная панель судна (VIP) для дизельных двигателей QSB/QSC/QSL/QSM с модулем SIM и установленным ПО для конкретного семейства двигателей. (Белый короб) VIP передает данные дизельного двигателя

Двигатель Zeus (SC 2.2)

8M0088792

Интеграционная панель судна (VIP) для дизельных двигателей QSB/QSC/QSL/QSM с модулем SIM и установленным ПО для конкретного семейства двигателей. (Белый короб) VIP передает данные дизельного двигателя

Двигатель Zeus (SC 2.5)

Панель интерфейса судна

84-8M0070055

Интеграционная панель судна (VIP) для дизельных двигателей QSB/QSC/QSL/QSM с модулем SIM и установленным ПО для конкретного семейства двигателей. (Белый короб) VIP передает данные дизельного двигателя.

Тройной гидродвигатель Zeus DTS (SC 3.0)

Панель судна – VIP – QSB/QSC/QSL/QSM

84-8M0070053

Интеграционная панель судна (VIP) для дизельных двигателей QSB/QSC/QSL/QSM с модулем SIM и установленным ПО для конкретного семейства двигателей. (Белый короб) VIP передает данные дизельного двигателя

Четверной гидродвигатель Zeus DTS (SC 3.0)

Панель интерфейса судна – без модуля Sim

84-8M6001456

Панель интерфейса судна для обслуживания без модуля Sim. Используется для обслуживания всех коробов VIP для одинарных и сдвоенных моделей. (Белый короб)

Одинарные и сдвоенные двигатели QSB/QSC/QSL/QSM (бортовые двигатели, поворотно-откидные колонки и двигатели Zeus)

84-8M6001455

Панель интерфейса судна для обслуживания без модуля Sim. Используется для обслуживания всех коробов VIP для тройных моделей. (Белый короб)
Тройные двигатели QSB/QSC/QSL/QSM (Zeus)

84-8M6001454

Панель интерфейса судна для обслуживания без модуля Sim. Используется для обслуживания всех коробов VIP для четверных моделей. (Белый короб)
Четверные двигатели QSB/QSC/QSL/QSM (Zeus)

Панели DTS

Панель интерфейса судна (VIP) для дизельных двигателей Mercury – бортовые двигатели DTS



84-8M0070066

Панель интерфейса судна (VIP) включает модуль SIM и установленное ПО для конкретного семейства двигателей. (Белый короб)
VIP передает данные дизельного двигателя

Mercury (дизельные) – бортовые двигатели DTS (SC 2.2), Tier 2 (рядные двигатели 2.0L, 2.8L и 4.2L)

Панель интерфейса судна (VIP) для дизельных двигателей Mercury – бортовые двигатели DTS (подтормаживание)

84-8M0070068

Панель интерфейса судна (VIP) включает модуль SIM и установленное ПО для конкретного семейства двигателей. (Белый короб)
VIP передает данные дизельного двигателя.

Mercury (дизельные) – бортовые двигатели DTS с подтормаживанием (SC 2.2), Tier 2 (рядные двигатели 2.0L, 2.8L и 4.2L)

Панель интерфейса судна (VIP) для дизельных двигателей Mercury – поворотно-откидные колонки DTS

84-8M0070069

Панель интерфейса судна (VIP) включает модуль SIM и установленное ПО для конкретного семейства двигателей. (Белый короб)
VIP передает данные дизельного двигателя

Mercury (дизельные) – поворотно-откидные колонки DTS (SC 2.2), Tier 2 (рядные двигатели 2.0L, 2.8L и 4.2L)

Панель интерфейса судна (VIP) для дизельных двигателей Mercruiser – Axius Gen II

84-8M0070070

Панель интерфейса судна (VIP) включает модуль SIM и установленное ПО для конкретного семейства двигателей. (Белый короб)
VIP передает данные дизельного двигателя

Mercruiser (дизельные) – Axius Gen II (SC 2.5), Tier 2 (рядные двигатели 2.0L, 2.8L и 4.2L)

Панель интерфейса судна – без модуля Sim

84-8M6000701

Панель интерфейса судна для обслуживания без модуля Sim. Используется для обслуживания всех коробов VIP для моделей DTS. (Белый короб)

Двигатели DTS QSD (бортовые двигатели, поворотнo-откидные колонки и двигатели Zeus)

Панели без DTS

Панель интерфейса судна (VIP) – QSB/QSC/QSL/QSM



84-8M0070060

Панель интерфейса судна (VIP) для дизельных двигателей QSB/QSC/QSL/QSM с модулем SIM и установленным ПО для конкретного семейства двигателей. (Белый короб)
VIP передает данные дизельного двигателя.

Бортовые двигатели без DTS (SC 2.2), QSB/QSC/QSL/QSM

Панель судна – VIP – QSB/QSC/QSL/QSM

8M0086565

Панель интерфейса судна (VIP) для дизельных двигателей QSB/QSC/QSL/QSM с модулем SIM и установленным ПО для конкретного семейства двигателей. (Белый короб)
VIP передает данные дизельного двигателя

Бортовые двигатели без DTS (SC 2.5)

Панель интерфейса судна (VIP) – QSB/QSC/QSL/QSM

84-8M0070063

Панель интерфейса судна (VIP) для дизельных двигателей QSB/QSC/QSL/QSM с модулем SIM и установленным ПО для конкретного семейства двигателей. (Белый короб)
VIP передает данные дизельного двигателя

Поворотнo-откидные колонки без DTS (SC 2.2), QSB/QSC/QSL/QSM

Панель интерфейса судна – без модуля Sim

84-8M6001456

Панель интерфейса судна для обслуживания без модуля Sim. Используется для обслуживания всех коробов VIP для одинарных и сдвоенных моделей. (Белый короб)

Одинарные и сдвоенные двигатели QSB/QSC/QSL/QSM (бортовые двигатели, поворотнo-откидные колонки и двигатели Zeus)

Модуль Sim – только обслуживание



8M0050264

Модуль (48 Sim) для замены при обслуживании панелей интерфейса судна (VIP). Его ПО запускается только для обслуживания.

Все имеющиеся дизельные VIP (QSD/QSB/QSC/QSL/QSM)

Панель интерфейса судна (VIP) для дизельных двигателей Mercruiser – механические бортовые двигатели



84-8M0070071

Панель интерфейса судна (VIP) включает модуль SIM и установленное ПО для конкретного семейства двигателей. (Белый короб)
VIP передает данные дизельного двигателя

Mercruiser (дизельные) – механические бортовые двигатели (SC 2.2), Tier 2 (рядные двигатели 2.0L, 2.8L и 4.2L)

Панель интерфейса судна (VIP) для дизельных двигателей Mercruiser – механические поворотнo-откидные колонки

84-8M0070072

Панель интерфейса судна (VIP) включает модуль SIM и установленное ПО для конкретного семейства двигателей. (Белый короб)
VIP передает данные дизельного двигателя

Mercruiser (дизельные) – механические поворотнo-откидные колонки (SC 2.2), Tier 2 (рядные двигатели 2.0L, 2.8L и 4.2L)

Панель интерфейса судна – без модуля Sim

84-8M6000703

Панель интерфейса судна для обслуживания без модуля Sim. Используется для обслуживания всех коробов VIP для моделей без DTS. (Белый короб)
Двигатели QSD без DTS (бортовые двигатели и поворотнo-откидные колонки)

Интеграционная панель судна (VIP) – обслуживание



8M2004361

Панель для обслуживания с SIMS (сервисное ПО)

QSD без DTS – бортовые двигатели и поворотнo-откидные колонки

Модуль SIMS – обслуживание

8M2004362

Модуль Sims только для обслуживания с ПО (сервисное ПО)
QSD без DTS – бортовые двигатели (SC 2.0)

8M2004360

Модуль Sims только для обслуживания с ПО (сервисное ПО)
QSD без DTS – поворотнo-откидные колонки (SC 2.0)

Интеграционная панель судна (VIP) – без модуля Sims



8M2004358

Замена при обслуживании – с полной установкой программного обеспечения
QSD без DTS – бортовые двигатели / водометные (больше не изготавливаются – SC 2.0)

Интеграционная панель судна (VIP) – обслуживание



8M2004359

Замена при обслуживании – с полной установкой программного обеспечения
QSD без DTS – поворотнo-откидные колонки (больше не изготавливаются – SC 2.0)

Модули VIP – панели интерфейса

Модуль VIP с ПО



77-8M0075826

Модуль VIP с установленным ПО
Бортовые двигатели QSD SC 2.2 DTS и бортовые двигатели QSB, QSC и QSM SC 2.2 DTS

8M0089513

Модуль VIP с установленным ПО
Бортовой двигатель QSB, QSC, QSM SC 2.5 DTS

77-8M0075829

Модуль VIP с установленным ПО
Бортовые двигатели QSD с подтормаживанием SC 2.2 DTS и бортовые двигатели QSB, QSC, QSM с подтормаживанием SC 2.2 DTS

8M0089514

Модуль VIP с установленным ПО
Бортовые двигатели QSB, QSC, QSM с подтормаживанием SC 2.5 DTS

77-8M0075831

Модуль VIP с установленным ПО
Бортовые двигатели QSB, QSC, QSM SC 2.2 без DTS

8M0089515

Модуль VIP с установленным ПО
Бортовые двигатели QSB, QSC, QSM SC 2.5 без DTS

77-8M0075833

Модуль VIP с установленным ПО
Поворотнo-откидные колонки QSD SC 2.2 DTS и поворотнo-откидные колонки QASB, QSC, QSM SC 2.2 DTS

Модуль VIP

77-8M0078044

Модули VIP с ПО
Поворотнo-откидные колонки QSB/QSC/QL/QSM DTS SC 2.5

Модуль VIP – поворотнo-откидная колонка без DTS SC 2.5

77-8M0078045

Модули VIP с ПО
Поворотнo-откидные колонки QSB/QSC/QL/QSM без DTS SC 2.5

Модуль VIP с ПО

77-8M0075836

Модуль VIP с установленным ПО
Двигатели Zeus QSB, QSC, QSM SC 2.2 DTS

8M0089516

Модуль VIP с установленным ПО
Двигатели Zeus QSB, QSC, QSM SC 2.5 DTS

77-8M0075824

Модуль VIP с установленным ПО
Тройные и четверные гидродвигатели Zeus SC 3.0 DTS

Панель интерфейса судна (VIP) для дизельных двигателей Mercury – механические бортовые двигатели



84-8M0070071

Панель интерфейса судна (VIP) включает модуль SIM и установленное ПО для конкретного семейства двигателей. (Белый короб)
VIP передает данные дизельного двигателя
Mercury (дизельные) – механические бортовые двигатели (SC 2.2), Tier 2 (рядные двигатели 2.0L, 2.8L и 4.2L)

Модуль VIP с ПО



77-8M0075826

Модуль VIP с установленным ПО
Бортовые двигатели QSD SC 2.2 DTS и бортовые двигатели QSB, QSC и QSM SC 2.2 DTS

77-8M0075829

Модуль VIP с установленным ПО
Бортовые двигатели QSD с подтормаживанием SC 2.2 DTS и бортовые двигатели QSB, QSC, QSM с подтормаживанием SC 2.2 DTS

77-8M0075833

Модуль VIP с установленным ПО
Поворотно-откидные колонки QSD SC 2.2 DTS и поворотно-откидные колонки QASB, QSC, QSM SC 2.2 DTS

77-8M0075841

Модуль VIP с установленным ПО
Двигатели Axius QSD Gen I SC 2.2 DTS

77-8M0075842

Модуль VIP с установленным ПО
Двигатели Axius QSD Gen II SC 2.5 DTS

77-8M0075843

Модуль VIP с установленным ПО
Бортовые двигатели QSD SC 2.2 без DTS

77-8M0075835

Модуль VIP с установленным ПО
Поворотно-откидные колонки QSD SC 2.2 без DTS

Панель интерфейса судна (VIP) для дизельных двигателей Mercury 2.0L – бортовые двигатели DTS



8M0089492

Панель интерфейса судна (VIP) с установленным специальным ПО для этого применения.
Mercury (дизельные) 2.0L – бортовые двигатели DTS, Tier 3

Панель интерфейса судна (VIP) для дизельных двигателей Mercury 2.0L – поворотно-откидные колонки DTS

8M0089494

Панель интерфейса судна (VIP) с установленным специальным ПО для этого применения.
Mercury (дизельные) 2.0L – поворотно-откидные колонки DTS, Tier 3

Панель интерфейса судна (VIP) для дизельных двигателей Mercury 2.0L – механические бортовые двигатели

8M0089495

Панель интерфейса судна (VIP) с установленным специальным ПО для этого применения.
Mercury (дизельные) 2.0L – механические бортовые двигатели, Tier 3

Панель интерфейса судна (VIP) для дизельных двигателей Mercury 2.0L – механические поворотно-откидные колонки (Alpha)

8M0089496

Панель интерфейса судна (VIP) с установленным специальным ПО для этого применения.

Mercury (дизельные) 2.0L – механические поворотно-откидные колонки (Alpha), Tier 3

Панель интерфейса судна (VIP) для дизельных двигателей Mercury 2.0L – механические поворотно-откидные колонки (Bravo)



8M0091581

Панель интерфейса судна (VIP) с установленным специальным ПО для этого применения.

Mercury (дизельные) 2.0L – механические поворотно-откидные колонки (Bravo), Tier 3

Панель штурвала DTS – главная станция

Одинарные дизельные двигатели Mercury, комплект панели одинарного штурвала DTS



8M0071418

Этот комплект панели штурвала используется для главной станции систем с одинарным дизельным двигателем DTS. Включает в себя плату штурвала с установленным ПО CCM, оборудование, жгут проводов штурвала, переключатель пуска/останова и оборудование

Mercury Tier 2 (дизельные): Одинарные двигатели DTS (бортовые двигатели, бортовые двигатели с подтормаживанием и поворотно-откидные колонки – с использованием CCM 48)

Сдвоенные дизельные двигатели Mercury, комплект панели одинарного штурвала DTS



8M0070429

Этот комплект панели штурвала используется для главной станции систем со сдвоенным дизельным двигателем DTS. Включает в себя плату штурвала с установленным ПО CCM, оборудование, жгут проводов штурвала, переключатель пуска/останов и оборудование

Mercury Tier 2 (дизельные): Сдвоенные двигатели DTS (бортовые двигатели, бортовые двигатели с подтормаживанием и поворотнo-откидные колонки – с использованием CCM 48)

Плата панели штурвала

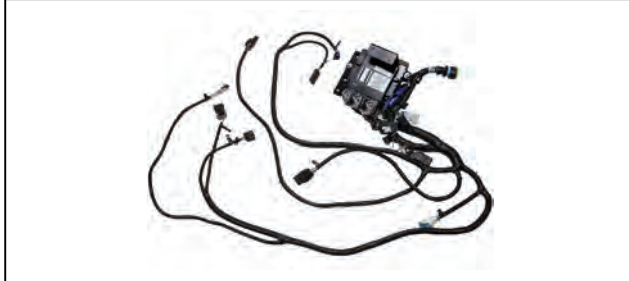

8M0071493

Плата штурвала включает в себя CCM, жгут проводов и оборудование, используемое для установки DTS на одинарные двигатели. Одинарные DTS (Cummins).

Одинарные дизельные двигатели Mercury, панель одинарного штурвала, плата DTS



84-8M0071357

Эта плата штурвала включает в себя CCM, жгут проводов и оборудование, требуемое для установки DTS на одинарных двигателях.

Mercury Tier 2 (дизельные): Одинарные дизельные двигатели DTS (бортовые двигатели и поворотнo-откидные колонки, SC 2.2)

Плата панели штурвала



98-8M0070953

Плата штурвала включает в себя CCM, жгут проводов и оборудование, используемое для установки DTS на сдвоенных двигателях.

Бортовые двигатели, бортовые двигатели с подтормаживанием и поворотнo-откидные колонки QSB, QSC, QSL, QSM и QSD (SC 2.2)

Плата панели штурвала

8M0071494

Плата штурвала включает в себя CCM, жгут проводов и оборудование, используемое для установки DTS на сдвоенных двигателях.

Сдвоенные DTS (Cummins)

Плата панели штурвала дизельных двигателей Mercury – Axis Gen II

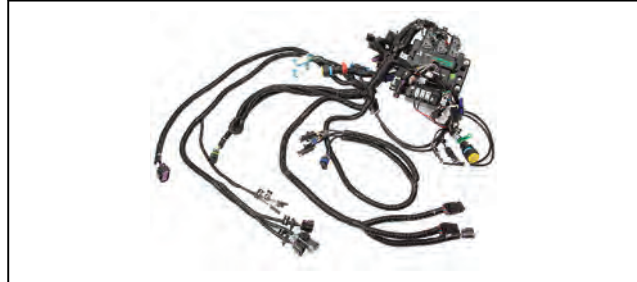

8M3800000

Эта панель штурвала включает в себя CCM, жгут проводов и оборудование, необходимое для дизельных двигателей DTS (конкретное применение) Gen II Axis

Дизельные двигатели Mercury, Axis Gen II (SC 2.5) на двигателях Tier 2 (4.2L)

Плата штурвала Zeus



84-8M0139671

Панель штурвала Zeus для систем 2,5+

Только сдвоенные двигатели Zeus

Панель штурвала DTS – вторичная станция

Одинарные дизельные двигатели Mercury, комплект панели двойного штурвала DTS



8M0071419

Этот комплект панели штурвала используется для вторичной станции штурвала систем с одинарным дизельным двигателем. Включает в себя плату штурвала с установленным ПО CCM, оборудование, жгут проводов штурвала, переключатель пуска/останова и оборудование Mercury Tier 2 (дизельные): Одинарные двигатели DTS (бортовые двигатели, бортовые двигатели с подтормаживанием и поворотнo-откидные колонки – с использованием CCM 48)

Сдвоенные дизельные двигатели Mercury, комплект панели двойного штурвала DTS

8M0071420

Этот комплект панели штурвала используется для вторичной станции штурвала систем со сдвоенным дизельным двигателем. Включает в себя плату штурвала с установленным ПО CCM, оборудование, жгут проводов, переключатель пуска/останова и оборудование. Mercury Tier 2 (дизельные): Сдвоенные двигатели DTS (бортовые двигатели, бортовые двигатели с подтормаживанием и поворотнo-откидные колонки – с использованием CCM 48)

Модули для обслуживания CCM

Модуль CCM SC 2.5



77-8M0075773

Модуль CCM с ПО (CCM10)
Бортовые двигатели, бортовые двигатели с подтормаживанием и поворотнo-откидные колонки QSB, QSC, QSL, QSM – модуль CCM SC 2.5

Модуль CCM SC 2.2 ПРВ.Б



77-8M0075786

Модуль CCM с ПО (CCM 48)
Модуль CCM QSB, QSC, QSM Zeus SC 2.2

Модуль CCM SC 2.2 ЛЕВ.Б

77-8M0075787

Модуль CCM с ПО (CCM 48)
Модуль CCM QSB, QSC, QSM Zeus SC 2.2

Модуль CCM SC 2.2

77-8M0075795

Модуль CCM с ПО (CCM 48)
Бортовые двигатели и поворотнo-откидные колонки QSB, QSC, QSM, QSD – модуль CCM SC 2.2

Модуль CCM – гидродвигатели Zeus



77-8M0075767

Модуль CCM с ПО (CCM10)
Несколько гидродвигателей Zeus – тройные и четверные

Модуль CCM SC 2.2



77-8M0075809

Модуль CCM с ПО (CCM 48)
Модуль авторулевой системы QSD, QSB, QSC, QSM

Модуль CCM – гидродвигатели Zeus

8M0107056

Модуль CCM с ПО 3.0 (модуль авторулевой системы)
Несколько гидродвигателей Zeus – тройные и четверные

Модуль CCM Axius Gen II



77-8M0075769

Модуль CCM с ПО (CCM10)
Сдвоенные двигатели QSD Axius Gen II SC 2.5 (CCM 10)

Модуль CCM SC 2.2 ЛЕВ.Б



77-8M0075794

Модуль CCM с ПО (CCM 48)
QSD Axius Gen I – модуль CCM SC 2.2

Модуль CCM SC 2.2

77-8M0075795

Модуль CCM с ПО (CCM 48)
Бортовые двигатели и поворотные-откидные колонки QSB, QSC, QSM, QSD – модуль CCM SC 2.2

Переходники и жгуты проводов

Жгут проводов для привода переключения передач



84-879312T12

Жгут проводов для привода переключения передач.
Удлинительный жгут для поворотных-откидных колонок

Жгут проводов датчика судна



84-879312T13

Жгут проводов датчика судна с защитным выключателем для запуска двигателя с коробкой передач на нейтрали.

Удлинительный жгут – защитный выключатель для запуска двигателя с коробкой передач на нейтрали



84-899887T01

Удлинительный жгут, используемый для защитного выключателя для запуска двигателя с коробкой передач на нейтрали (Привод переключения передач системы DTS)

Поворотные-откидные колонки (DTS)

Жгут проводов для привода включения передач



84-879312T10

Жгут проводов для привода включения передач. Вкл./выкл., вперед/назад
Бортовые двигатели с разъемом DIN.

Удлинительный жгут для привода включения передач

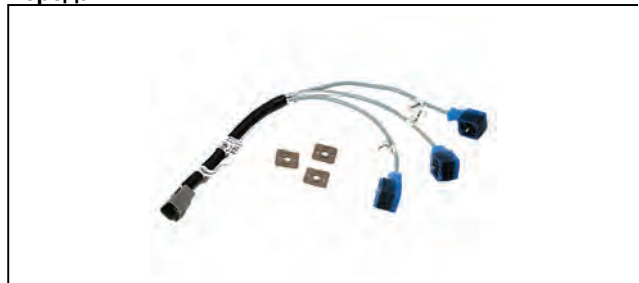

84-879312T11

Удлинительный жгут для рулевого привода DTS с подтормаживанием, разъемом DIN, передачи вкл./выкл., вперед/назад
Включение передачи (двойной диск)

Жгут проводов для привода включения передач



84-879312T23

Бортовые двигатели DTS с разъемом топливной форсунки (включение передачи ZF)

Рулевой привод (электропроводка)



84-879312T09

Передача вперед/назад.
Поворотно-откидные колонки DTS с подтормаживанием и разъемом топливной форсунки.

Жгут проводов MerCathode 12 В



84-879148T41

Жгут проводов для установки MerCathode 12 В
Двигатели Zeus QSB/QSC EA 9164 – QSM SV 2709

Жгут проводов MerCathode 24 В



84-897345T63

Жгут проводов, используемый с системой MerCathode 24 В
Двигатели Zeus QSB/QSC EA 9165 – QSM SV2709

Жгут проводов Skyhook



84-879150A33

Жгут проводов для соединения с системой предупреждения Skyhook
Двигатели Zeus доп. EA 8314

Жгут проводов – комплект системы привода

Image not Available.

84-8M0071504

Комплект включает жгут проводов реле системы дифференциала и жгут проводов системы определения уровня редукторной смазки
Все поворотно-откидные колонки (DTS и без DTS). Комплект жгута проводов включен как часть дополнительного ведущего вала Zeus TR (см. EA 8718)

Перемычка MUS ID



84-8M2004357

С помощью перемычки MUS ID для дизельных двигателей присваивается идентификатор города (City ID)

Исп. для определения крайнего двигателя левого борта в системах со сдвоенными, строенными или счетверенными двигателями

84-8M0069106

С помощью перемычки MUS ID для дизельных двигателей присваивается идентификатор города (City ID)

Исп. для определения внутреннего двигателя левого борта в системах со счетверенными двигателями

84-8M0109294

С помощью перемычки MUS ID для дизельных двигателей присваивается идентификатор города (City ID)

Исп. для определения внутреннего двигателя правого борта в системах со строенными или счетверенными двигателями

84-8M0109337

С помощью перемычки MUS ID для дизельных двигателей присваивается идентификатор города (City ID)

Исп. для определения крайнего двигателя правого борта в системах с одинарными, сдвоенными, строенными или счетверенными двигателями

Жгут проводов в сборе



84-899887T02

Бортные дизельные двигатели Mercury (DTS и механические)

Удлинительный жгут для приводов



84-879172T90

Удлинительный жгут для приводов (5 фт.)
Системы Zeus

84-879172T91

Удлинительный жгут для приводов (10 фт.)
Системы Zeus

84-879172T92

Удлинительный жгут для приводов (15 фт.)
Системы Zeus

84-879172T93

Удлинительный жгут для приводов (20 фт.)
Системы Zeus

Удлинительный жгут – от двигателя к VIP



84-879345T61

Удлинительный жгут, используемый для увеличения расстояния между двигателем и VIP, 5 фт.

Mercury (дизельные) – поворотные-откидные колонки и бортовые двигатели (DTS и механические) – не подходят к TDI

84-879345T62

Удлинительный жгут, используемый для увеличения расстояния между двигателем и VIP, 10 фт.

Mercury (дизельные) – поворотные-откидные колонки и бортовые двигатели (DTS и механические) – не подходят к TDI

84-879345T63

Удлинительный жгут, используемый для увеличения расстояния между двигателем и VIP, 15 фт.

Mercury (дизельные) – поворотные-откидные колонки и бортовые двигатели (DTS и механические) – не подходят к TDI

84-879345T64

Удлинительный жгут, используемый для увеличения расстояния между двигателем и VIP, 20 фт.

Mercury (дизельные) – поворотные-откидные колонки и бортовые двигатели (DTS и механические) – не подходят к TDI

Жгут проводов питания



84-899887T13

Жгут проводов некоммутируемого питания двигателя (10 фт.)
Все дизельные двигатели – DTS и без DTS

84-899887T14

Жгут проводов некоммутируемого питания двигателя (20 фт.)
Все дизельные двигатели – DTS и без DTS

Жгут проводов датчика судна для поворотной колонки



84-8M0118368

Жгут проводов, используемый для подключения датчиков судна – по заказу
Все дизельные поворотные-откидные колонки с/без DTS, включая Axius (не подходят к TDI); не работает с глубинными датчиками или датчиками рулевого механизма SmartCraft

Жгут проводов датчика судна – бортовые двигатели



84-899887T08

Жгут проводов, используемый для подключения датчиков судна – по заказу
Все бортовые двигатели с/без DTS (не подходят к TDI); не работает с глубинными датчиками или датчиками рулевого механизма SmartCraft

Комплект датчика судна



84-899887T09

Комплект соединителя датчика судна для создания собственного жгута проводов (по заказу)

Все дизельные двигатели

Удлинительный жгут проводов датчика судна



84-899888T21

Удлинительный жгут проводов датчика судна (по заказу) 5 фт.

Все дизельные модели с/без DTS, включая Axius

84-899888T22

Удлинительный жгут проводов датчика судна (по заказу) 10 фт.

Все дизельные модели с/без DTS, включая Axius

84-899888T23

Удлинительный жгут проводов датчика судна (по заказу) 15 фт.

Все дизельные модели с/без DTS, включая Axius

84-899888T23

Удлинительный жгут проводов датчика судна (по заказу) 15 фт.

Все дизельные модели с/без DTS, включая Axius

84-899887T17

Удлинительный жгут проводов датчика судна (по заказу) 20 фт.

Все дизельные модели с/без DTS, включая Axius

Переходной жгут – галон



84-879312T20

Переходной жгут (галон) используется на дизельных установках без DTS.

Заказывайте 1 для одинарных двигателей и 2 – для двойных двигателей.

Механические дизельные двигатели Mercru

Переходной жгут – тросовый



84-879312T21

Тросовый переходной жгут используется на станции штурвала для дизельных двигателей без DTS. Заказывайте 1 для одинарных двигателей и 2 – для двойных двигателей

Станции штурвала без DTS QSB, QSC, QSL, QSM и QSD

84-879312T22

Тросовый переходной жгут используется на станции штурвала для дизельных двигателей без DTS. Заказывайте 1 для одинарных двигателей и 2 – для двойных двигателей

Станции штурвала без DTS QSB, QSC, QSL, QSM и QSD

Жгут – переходник – преобразователь генераторной установки



84-879312T08

Преобразовывает SCv1 генераторной установки в SCv2 соединителя

Все дизельные двигатели

Джойстик: электропроводка главного силового реле (20 фт.)



84-897345T08

Подает питание на CCM и TVM для установок с джойстиком. Используется в дополнение к жгуту проводов питания 5 А. (длина 20 фт.)

Джойстик: электропроводка главного силового реле (40 фт.)



84-879172T85

Силовые модули CSM и TVM для джойстиковых установок. Используются в дополнение к жгуту проводов питания на 5 А. (длина – 40 фт.)

Джойстик: электропроводка главного силового реле (60 фт.)

84-879172T86

Подает питание на CSM и TVM для установок с джойстиком. Используется в дополнение к жгуту проводов питания 5 А. длина 60 фт.

Жгут проводов для системы определения уровня топлива



84-8M0089989

4-контактный жгут проводов для системы определения уровня топлива в сочетании с соответствующим жгутом проводов датчика судна с дизельной системой для двойного заполнения бака на дизельный двигатель. Подходит ко всем дизельным двигателям 2014 г. и старше. Количество доступных точек подключения к баку отличается для каждого двигателя (как правило, 1-2 на двигатель)

Различное вспомогательное оборудование

Это электрическое вспомогательное оборудование предназначено для дизельных установок

Привод переключения передач в сборе



8M0111459

Привод переключения передач DTS
Дизельные двигатели с кормовым приводом (DTS)

Преобразователь – с 12 В на 24 В



8M0069711

Преобразовывает напряжение с 12 В на 24 В – 25 А
Бортные двигатели и поворотные-откидные колонки DTS

Комплект виброизоляции



8M2011935

Комплект виброизоляции
Для крепления Mercury ECU (которым нужна виброизоляция)

Подобранный комплект замка зажигания



87-8M3001384

Подобранная пара 4-позиционного замка зажигания и замки зажигания вместе с корпусами.

Любые системы со сдвоенными двигателями, которые используют на штурвале 6-пиновые разъемы для замка зажигания

Подключение SmartCraft

Active Trim (система управления дифферентом)

Active Trim

Active Trim is an integrated GPS, speed-based automatic engine trim system from Mercury Marine. This intuitive, hands-free system continually adjusts engine trim based on changes in boat speed to improve performance, fuel economy, and ease of operation. It responds to boat maneuvers with precision and delivers a better overall driving experience. No knowledge of trimming an engine is needed to take advantage of Active Trim.



- As the boat accelerates, the engine will trim out
- As the boat decelerates, e.g. making a turn, the engine will trim in
- Active Trim can be overridden at any time by using the manual trim buttons
- Active Trim allows the boat operator to compensate for changes in boat load, driver preferences, and weather conditions while maintaining full automatic control

Active Trim is compatible with:

- Mercury FourStroke outboards from 40 to 400 HP
- Mercury SmartCraft-capable two-stroke outboards
- Mercury SmartCraft-capable gas and diesel sterndrive engines with digital trim senders

Engine Applications	Number of Engines	Part Number w Dash Pad	Part Number no Dash Pad
Digital Throttle & Shift (DTS) (Outboard and MerCruiser)	1 - 4	8M0111544	8M0129437
Race DTS (Outboard and MerCruiser)	1 - 4	8M0113442	8M0129438
150HP FourStroke / 150-250HP OptiMax (tiller excluded)	1	8M0111545	8M0129439
150HP FourStroke / 150-250HP OptiMax	2	8M0111552	8M0129440
75 - 115HP FourStroke (tiller excluded)	1	8M0111546	8M0129442
75 - 115HP FourStroke	2	8M0111553	8M0129456
40 - 60HP FourStroke (tiller excluded)	1	8M0111547	N/A
4.5L & 6.2L 300/350HP mechanical MerCruiser with digital trim sender	1	8M0111550	8M0129457
4.5L & 6.2L 300/350HP mechanical MerCruiser with digital trim sender	2	8M0111554	8M0129458

Note: The Active Trim Kit may include the Active Trim pad, ECU, harness and if necessary, digital trim sender. Active Trim part numbers are specific to engine families. Additional parts may be required dependent on boat rigging.



Learn more at mercurymarine.com

Active Trim (система управления дифферентом)

Система управления дифферентом Active Trim является запатентованной системой автоматического управления дифферентом двигателей, основанная на GPS, которая принадлежит Mercury Marine. Эта интуитивная система, которая работает без участия человека, непрерывно регулирует дифферент двигателя и подстраивается под изменяющиеся условия эксплуатации для повышения производительности, экономии топлива и простоты эксплуатации. Эта система с точностью реагирует на маневры судна, предоставляя лучшие условия для вождения.



Комплекты системы управления дифферентом Active Trim

Система управления дифферентом Active Trim – DTS



8M0111544

Комплект системы управления дифферентом Active Trim включает панель Active Trim, ECU и жгут проводов. Артикулы Active Trim необходимо подбирать для конкретных семейств двигателей. Заказывайте только соответствующий комплект. В зависимости от комплекта подключения могут потребоваться дополнительные детали.

От одинарных до счетверенных двигателей Verado на 200-400 л.с. и поворотнo-откидные колонки для одинарных и счетверенных двигателей DTS/JPS MerCruiser

Система управления дифферентом Active Trim (механическая MerCruiser) – один двигатель



8M0111550

Комплект системы управления дифферентом Active Trim включает панель Active Trim, ECU и жгут проводов. Артикулы Active Trim необходимо подбирать для конкретных семейств двигателей. Заказывайте только соответствующий комплект. В зависимости от комплекта подключения могут потребоваться дополнительные детали.

Поворотнo-откидная колонка только для одинарных механических двигателей 4.5L и 6.2L на 300-350 л.с.

Система управления дифферентом Active Trim (механическая MerCruiser) – сдвоенный двигатель



8M0111554

Комплект системы управления дифферентом Active Trim включает панель Active Trim, ECU и жгут проводов. Артикулы Active Trim необходимо подбирать для конкретных семейств двигателей. Заказывайте только соответствующий комплект. В зависимости от комплекта подключения могут потребоваться дополнительные детали.
Поворотно-откидная колонка только для сдвоенных механических двигателей 4.5L и 6.2L на 300 и 350 л.с.

Система управления дифферентом Active Trim – четырехтактные на 150 л.с., OptiMax на 150-250 л.с. – одинарный двигатель



8M0111545

Комплект системы управления дифферентом Active Trim включает панель Active Trim, ECU и жгут проводов. Артикулы Active Trim необходимо подбирать для конкретных семейств двигателей. Заказывайте только соответствующий комплект. В зависимости от комплекта подключения могут потребоваться дополнительные детали.
Одинарные четырехтактные двигатели на 150 л.с. и OptiMax на 150-250 л.с.

Система управления дифферентом Active Trim – четырехтактные на 150 л.с., OptiMax на 150-250 л.с. – сдвоенный двигатель



8M0111552

Комплект системы управления дифферентом Active Trim включает панель Active Trim, ECU и жгут проводов. Артикулы Active Trim необходимо подбирать для конкретных семейств двигателей. Заказывайте только соответствующий комплект. В зависимости от комплекта подключения могут потребоваться дополнительные детали.
Сдвоенные четырехтактные двигатели на 150 л.с. и OptiMax на 150-250 л.с.

Система управления дифферентом Active Trim – четырехтактные на 75-115 л.с.– одинарные двигатели



8M0111546

Комплект системы управления дифферентом Active Trim включает панель Active Trim, ECU, жгут проводов и цифровой датчик дифферента. Артикулы Active Trim необходимо подбирать для конкретных семейств двигателей. Заказывайте только соответствующий комплект. В зависимости от комплекта подключения могут потребоваться дополнительные детали.
Одинарный двигатель 75–115 л.с. четырехтактный (CH 2B095049 и выше)

Система управления дифферентом Active Trim – четырехтактные на 75-115 л.с.– сдвоенные двигатели

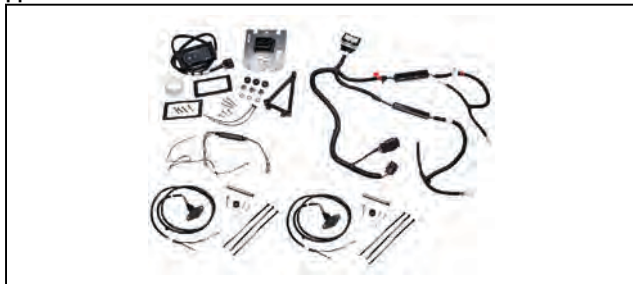

8M0111533

Комплект системы управления дифферентом Active Trim включает панель Active Trim, ECU, жгут проводов и цифровой датчик дифферента. Артикулы Active Trim необходимо подбирать для конкретных семейств двигателей. Заказывайте только соответствующий комплект. В зависимости от комплекта подключения могут потребоваться дополнительные детали.
Сдвоенный двигатель 75–115 л.с. четырехтактный (CH 2B095049 и выше)

Система управления дифферентом Active Trim – четырехтактные на 40-60 л.с.– одинарные двигатели



8M0111547

Комплект системы управления дифферентом Active Trim включает панель Active Trim, ECU, жгут проводов и цифровой датчик дифферента. Артикулы Active Trim необходимо подбирать для конкретных семейств двигателей. Заказывайте только соответствующий комплект. В зависимости от комплекта подключения могут потребоваться дополнительные детали.
Одинарный двигатель Gen 5 40–60 л.с. четырехтактный (CH 1C453940 и выше)

Performance Active Trim



8M0113442

Комплект системы управления дифферентом Active Trim включает панель Active Trim, ECU и жгут проводов. Артикулы Active Trim необходимо подбирать для конкретных семейств двигателей. Заказывайте только соответствующий комплект. В зависимости от комплекта подключения могут потребоваться дополнительные детали.
Скорость выше 70 миль/ч; от одинарных до счетверенных двигателей Verado на 200-400 л.с. и высокоэффективных поворотно-откидных колонок для одинарных и сдвоенных двигателей DTS на 500 л.с. и больше

Active Trim - DTS (without trim pad)



8M0129437

Комплект системы управления дифферентом Active Trim включает ECU и жгут проводов. Артикулы Active Trim необходимо подбирать для конкретных семейств двигателей. Заказывайте только соответствующий комплект. Дополнительные детали могут потребоваться в зависимости от оснащения лодки.
Одинарные – счетверенные двигатели Verado 200–400 л.с. и одинарные и сдвоенные двигатели MerCruiser с кормовым приводом DTS/JPS и использующие VesselView 502 или 702 и новые дисплеи или использующие VesselView Link и дисплеи Lowrance или Simrad.

Performance Active Trim (without trim pad)



8M0129438

Комплект системы управления дифферентом Active Trim включает ECU и жгут проводов. Артикулы Active Trim необходимо подбирать для конкретных семейств двигателей. Заказывайте только соответствующий комплект. Дополнительные детали могут потребоваться в зависимости от оснащения лодки.
Более чем 70 миль/ч одинарные – счетверенные двигатели Verado 200–400 л.с. и одинарные – сдвоенные двигатели 500+ л.с. DTS высокопроизводительные двигатели с кормовым приводом и использующие VesselView 502 или 702 и новые дисплеи или использующие VesselView Link и дисплеи Lowrance или Simrad.

Active Trim - 150HP FourStroke, Optimax 150-250HP - Single Engine (without trim pad)



8M0129439

Комплект системы управления дифферентом Active Trim включает ECU и жгут проводов. Артикулы Active Trim необходимо подбирать для конкретных семейств двигателей. Заказывайте только соответствующий комплект. Дополнительные детали могут потребоваться в зависимости от оснащения лодки.
Одинарные двигатели четырехтактный 150 л.с. и Optimax 150–250 л.с. и использующие VesselView 502 или 702 и новые дисплеи или использующие VesselView Link и дисплеи Lowrance или Simrad.

Active Trim - 150HP FourStroke, Optimax 150-250HP - Dual Engine (without trim pad)



8M0129440

Комплект системы управления дифферентом Active Trim включает ECU и жгут проводов. Артикулы Active Trim необходимо подбирать для конкретных семейств двигателей. Заказывайте только соответствующий комплект. Дополнительные детали могут потребоваться в зависимости от оснащения лодки.
Сдвоенные двигатели четырехтактный 150 л.с. и Optimax 150–250 л.с. и использующие VesselView 502 или 702 и новые дисплеи или использующие VesselView Link и дисплеи Lowrance или Simrad.

Active Trim - 75-115HP FourStroke - Single Engine (without trim pad)



8M0129442

Комплект системы управления дифферентом Active Trim включает ECU, жгут проводов и цифровой датчик дифферента. Артикулы Active Trim необходимо подбирать для конкретных семейств двигателей. Заказывайте только соответствующий комплект. Дополнительные детали могут потребоваться в зависимости от оснащения лодки.
Одинарные двигатели четырехтактный 75–150 л.с. и использующие VesselView 502 или 702 и новые дисплеи или использующие VesselView Link и дисплеи Lowrance или Simrad. (С/н 2B095049 и выше)

Active Trim - Mechanical MerCruiser - Single Engine (without trim pad)



8M0129457

Комплект системы управления дифферентом Active Trim включает ECU и жгут проводов. Артикулы Active Trim необходимо подбирать для конкретных семейств двигателей. Заказывайте только соответствующий комплект. Дополнительные детали могут потребоваться в зависимости от оснащения лодки.

Только одинарные двигатели Mechanical Sterndrive 4.5L и 6.2L 300–350 л.с. и использующие VesselView 502 или 702 и новые дисплеи или использующие VesselView Link и дисплеи Lowrance или Simrad.

Active Trim - 75-115HP FourStroke - Dual Engine (without trim pad)



8M0129456

Комплект системы управления дифферентом Active Trim включает ECU, жгут проводов и цифровой датчик дифферента. Артикулы Active Trim необходимо подбирать для конкретных семейств двигателей. Заказывайте только соответствующий комплект. Дополнительные детали могут потребоваться в зависимости от оснащения лодки.

Сдвоенные двигатели четырехтактный 75–150 л.с. и использующие VesselView 502 или 702 и новые дисплеи или использующие VesselView Link и дисплеи Lowrance или Simrad. (С/н 2B095049 и выше)

Active Trim - Mechanical MerCruiser - Dual Engine (without trim pad)



8M0129458

Комплект системы управления дифферентом Active Trim включает ECU и жгут проводов. Артикулы Active Trim необходимо подбирать для конкретных семейств двигателей. Заказывайте только соответствующий комплект. Дополнительные детали могут потребоваться в зависимости от оснащения лодки.

Только сдвоенные двигатели Mechanical Sterndrive 4.5L и 6.2L 300 и 350 л.с. и использующие VesselView 502 или 702 и новые дисплеи или использующие VesselView Link и дисплеи Lowrance или Simrad.

Система управления дифферентом Active Trim – только панель



8M0112041

Панель Active Trim для второго штурвала и/или замена при обслуживании

Комплект цифрового датчика усилителя дифферента – четырехтактные на 40-60 л.с.



8M0109720

Комплект цифрового датчика усилителя дифферента
Четырехтактные на 40-60 л.с.

Комплект цифрового датчика усилителя дифферента – четырехтактные на 75-115 л.с.



8M0109722

Комплект цифрового датчика усилителя дифферента
1.7L, четырехтактные на 75-115 л.с.

Комплект преобразователя датчика дифферента



8M0059529

Комплект позволяет выполнять преобразование сигнала цифрового датчика в аналоговый сигнал. Это позволит вам использовать аналоговые указатели дифферента, не меняя при этом сам датчик на аналоговый. Комплект подключается непосредственно к жгуту проводов внутри картера двигателя. Только для четырехтактных подвесных двигателей F150 EFI

Цифро-аналоговый преобразователь



8M011837

Позволяет использовать аналоговый датчик дифферента с цифровым F2, четырехтактные на 40-60 л.с.; 2.1L, четырехтактные на 75-115 л.с. и Optimax V6

Комплект переходника для Active Trim (боковое крепление)



84-8M0114502

Комплект содержит штепсель к разъему Molex для совместимости Active Trim с механическим управлением бокового крепления
Требуется только для судов, использующих механическое управление с боковым креплением

Соединительные коробки / аксессуары для соединительных коробок

Соединительная коробка SmartCraft



878492K14

4-канальная соединительная коробка SmartCraft с двумя (2) погодозащитными колпачками.

Служит соединительным/распределительным блоком для различных компонентов шины CAN.

878492T14

4-канальная соединительная коробка SmartCraft без погодозащитных колпачков.

Служит соединительным/распределительным блоком для различных компонентов шины CAN.

878492B14

4-канальная соединительная коробка SmartCraft без погодозащитных колпачков.

Служит соединительным/распределительным блоком для различных компонентов шины CAN.

Цена определяется отдельно, продается в следующем объеме: 24

Соединительная коробка SmartCraft



878492K16

6-канальная соединительная коробка SmartCraft с (3) погодозащитными колпачками.

Обеспечивает точку подключения / распределения для различных компонентов системы шин CAN. В случае одинарного двигателя следует заказывать 1 шт., сдвоенного – 2 шт.

878492T16

6-канальная соединительная коробка SmartCraft без погодозащитных колпачков.

Служит соединительным/распределительным блоком для различных компонентов шины CAN.

878492B16

6-канальная соединительная коробка SmartCraft без погодозащитных колпачков.

Служит соединительным/распределительным блоком для различных компонентов шины CAN.

Цена определяется отдельно, продается в следующем объеме: 24

Соединительная коробка SmartCraft



878492K18

8-канальная соединительная коробка SmartCraft с двумя (4) погодозащитными колпачками.

Служит соединительным/распределительным блоком для различных компонентов шины CAN.

878492T18

8-канальная соединительная коробка SmartCraft без погодозащитных колпачков.

Служит соединительным/распределительным блоком для различных компонентов шины CAN.

Погодозащитный колпачок SmartCraft



859318T 2

Погодозащитный колпачок для соединительной коробки SmartCraft
Защищает неиспользуемые разъемы соединительной коробки от атмосферных воздействий

859318В 2

Погодозащитный колпачок для соединительной коробки SmartCraft
Защищает неиспользуемые разъемы соединительной коробки от атмосферных воздействий

Цена определяется отдельно, продается в следующем объеме: 24

10-конт. погодозащитный колпачок



888507T

10-конт. погодозащитный колпачок с монтажным выступом.
Используется для жгутов, которые можно подключить к соединительной коробке.

Клемма/резистор соединительной коробки SmartCraft



859318Т 1

Желтый 10-контактный оконечный резистор SmartCraft
Обеспечивает подключение шины CAN для сети CAN P.

859318В 1

Желтая концевая кабельная муфта/резистор соединительной коробки SmartCraft

Обеспечивает подключение шины CAN

Цена определяется отдельно, продается в следующем объеме: 24

Концевая кабельная муфта в сборе



8M0055652

Красная концевая кабельная муфта Can 1/P и H SmartCraft

Резистор – оконечный – 2-конт.



893388A01

Синяя 2-контактная концевая кабельная муфта/резистор
Обеспечивает подключение шины CAN для сети CAN.

2-конт. погодозащитный колпачок для штурвала MPR



86 8M0054244

Погодозащитный колпачок для 2-конт. вилки GT280
Используется в джойстиковых (Zeus, Axis и JPO) системах для соединительного жгута MPR 8M2021476.

Диагностический порт штепселя в сборе



8M0046339

10-конт. диагностический порт, предназначенный для применения со SmartCraft.

Используется как 10-конт. диагностический порт для подключения к соединительной коробке системы компьютерной диагностики (CDS) Mercury. Обычно устанавливается на штурвале за пределами линии прямой видимости, чтобы технику не нужно было разбирать штурвал для подключения к 10-конт. соединению. Требуется жгут проводов от задней части диагностического порта к 10-конт. соединению SmartCraft в оснастке.

Жгуты проводов для датчиков SmartCraft

Жгут проводов тахометра системы SC1000 System



84-879979T11

3-фт. (0.9 м) жгут проводов тахометра
Обеспечивает подключение к тахометру SC1000 System, звуковому сигналу и датчикам серии SC100. Требуется соединительные коробки SmartCraft, перечисленные в разделе «SC1000».

Жгут проводов спидометра системы SC1000 System



84-879978T11

3-фт. (0.9 м) жгут проводов спидометра
Обеспечивает подключение к спидометру, датчику температуры воздуха, GPS (0183) и звуковому сигналу системы SC 1000 System. Требуется соединительные коробки SmartCraft, перечисленные в разделе «SC1000». См. спидометр SC 1000 System в разделе «SC1000».

3-фт. удлинительный жгут проводов для датчика SmartCraft



84-898160T01

Используется для дополнительного расширения установки датчиков на расстояние до трех футов от соединительной коробки. Только шина CAN P

Удлинительный жгут – 10-конт.



84-8M0058668

Удлинитель позволяет увеличить длину 10-контактного жгута для подключения к приборам до 6 фт. Удлинитель будет работать с пультами управления на боковых панелях, а также с любым жгутом серий 896537 для двигателя/судна.

Диагностический переходной жгут



84-859316T 1

Замена жгута проводов для подключения SmartTach при обслуживании. Штекеры для диагностического порта и жгута проводов двигателя

Переходник для приборов сдвоенного двигателя



84-892323T01

Позволяет включать указатели с любого замка зажигания для двух двигателей.

Работает со всеми двигателями, совместимыми со SmartCraft

Переходник для приборов строенного двигателя

84-892323T08

Позволяет включать указатели с любого замка зажигания для трех двигателей.

Работает со всеми двигателями, совместимыми со SmartCraft

Переходник для приборов счетверенного двигателя



84-898284T01

Позволяет включать указатели с любого замка зажигания для трех двигателей.

Работает со всеми двигателями, совместимыми со SmartCraft.

Соединительные жгуты проводов SC 100

Комплект переходника System Link



84-8M005274

Комплект для подключения датчиков каналов SC100 от 10-конт. соединителя на штурвале. Содержит переходник 10-конт. на 3-конт. и модуль сброса низкого напряжения 3-конт. на 3-конт.

Чтобы использовать этот комплект, двигатель должен быть способен обеспечивать выходной сигнал тахометра, а серый аналоговый провод тахометра должен быть подключен с помощью 10-конт. разъема на руле.

Жгут проводов для сброса System Link



898289T42

Обнуляет указатели системы SC 100 в случае падения напряжения из-за пуска двигателя с низким/слабым зарядом аккумулятора. Используется со жгутом проводов System Link (84-892821K01)

Указатели SmartCraft SC 100

Жгут проводов передачи данных SC 100



84-880756T05

6" удлинительный жгут SmartCraft

Представляет собой удлинительный жгут проводов передачи данных, подключаемый между продуктами серии SC100.

Жгут проводов передачи данных SC 100



84-880756T 1

Удлинительный жгут SmartCraft, 1 фт. (.3 м)

Представляет собой удлинительный жгут проводов передачи данных, подключаемый между продуктами серии SC100.

84-880756T 3

Удлинительный жгут SmartCraft, 3 фт. (0.9 м)

Представляет собой удлинительный жгут проводов передачи данных, подключаемый между продуктами серии SC100.

84-880756B 3

Удлинительный жгут SmartCraft, 3 фт. (0.9 м)

Представляет собой удлинительный жгут проводов передачи данных, подключаемый между продуктами серии SC100.

Цена определяется отдельно, продается в следующем объеме: 12

84-880756T10

Удлинительный жгут SmartCraft, 10 фт. (3.0 м)

Представляет собой удлинительный жгут проводов передачи данных, подключаемый между продуктами серии SC100.

84-880756T30

Удлинительный жгут SmartCraft, 30 фт. (9.1 м)

Представляет собой удлинительный жгут проводов передачи данных, подключаемый между продуктами серии SC100.

84-880756B30

Удлинительный жгут SmartCraft, 30 фт. (9.1 м)

Представляет собой удлинительный жгут проводов передачи данных, подключаемый между продуктами серии SC100.

Цена определяется отдельно, продается в следующем объеме: 12

10-конт. (желтый) жгут проводов передачи данных

Жгут проводов передачи данных CAN – 10-конт. – без резисторов, DTS (желтый)



84-879312T44

В комплекте жгут проводов передачи данных SmartCraft CAN 1, 2 и 3 длиной 1 фт. (0.3 м), без резисторов

Служит каналом передачи данных между компонентами шины CAN системы SmartCraft на устройствах DTS (система цифрового управления газом и реверсом)

84-879312T45

В комплекте жгут проводов передачи данных SmartCraft CAN 1, 2 и 3 длиной 2 фт. (0.6 м), без резисторов

Служит каналом передачи данных между компонентами шины CAN системы SmartCraft на устройствах DTS (система цифрового управления газом и реверсом)

84-879312T46

В комплекте жгут проводов передачи данных SmartCraft CAN 1, 2 и 3 длиной 3 фт. (0.9 м), без резисторов

Служит каналом передачи данных между компонентами шины CAN системы SmartCraft на устройствах DTS (система цифрового управления газом и реверсом)

84-879312T47

В комплекте жгут проводов передачи данных SmartCraft CAN 1, 2 и 3 длиной 4 фт. (1.2 м), без резисторов

Служит каналом передачи данных между компонентами шины CAN системы SmartCraft на устройствах DTS (система цифрового управления газом и реверсом)

Жгут проводов передачи данных CAN – 10-конт. – без резисторов (желтый)

84-879969T 6

Жгут передачи данных SmartCraft длиной 6 фт. (1.8 м), без резисторов
Служит каналом передачи данных между компонентами шин CAN P, X и H системы SmartCraft.

84-879969B 6

Жгут передачи данных SmartCraft длиной 6 фт. (1.8 м), без резисторов
Служит каналом передачи данных между компонентами шин CAN P, X и H системы SmartCraft.

Цена определяется отдельно, продается в следующем объеме: 6

84-879969T10

Жгут передачи данных SmartCraft длиной 10 фт. (3.0 м), без резисторов
Служит каналом передачи данных между компонентами шин CAN P, X и H системы SmartCraft.

84-879969B10

Жгут передачи данных SmartCraft длиной 10 фт. (3.0 м), без резисторов
Служит каналом передачи данных между компонентами шин CAN P, X и H системы SmartCraft.

Цена определяется отдельно, продается в следующем объеме: 6

84-879969T15

Жгут передачи данных SmartCraft длиной 15 фт. (4.6 м), без резисторов
Служит каналом передачи данных между компонентами шин CAN P, X и H системы SmartCraft.

84-879969T20

Жгут передачи данных SmartCraft длиной 20 фт. (6.1 м), без резисторов
Служит каналом передачи данных между компонентами шин CAN P, X и H системы SmartCraft.

84-879969T30

Жгут передачи данных SmartCraft длиной 30 фт. (9.1 м), без резисторов
Служит каналом передачи данных между компонентами шин CAN P, X и H системы SmartCraft.

Жгут проводов передачи данных CAN – 10-конт., с одним резистором (желтый)



84-879980T10

Жгут проводов передачи данных SmartCraft, 10 фт. (3.0 м), с одним резистором

Служит каналом передачи данных между компонентами шин CAN P, X и H системы SmartCraft.

Жгут проводов передачи данных CAN – 10-конт., с одним резистором (желт.)

84-879980B10

Жгут проводов передачи данных SmartCraft, 10 фт. (3.0 м), с одним резистором

Служит каналом передачи данных между компонентами шин CAN P, X и H системы SmartCraft.

Цена определяется отдельно, продается в следующем объеме: 12

Жгут проводов передачи данных CAN – 10-конт., с одним резистором (желтый)

84-879980T15

Жгут проводов передачи данных SmartCraft, 15 фт. (4.6 м), с одним резистором

Служит каналом передачи данных между компонентами шин CAN P, X и H системы SmartCraft.

84-879980B15

Жгут проводов передачи данных SmartCraft, 15 фт. (4.6 м), с одним резистором

Служит каналом передачи данных между компонентами шин CAN P, X и H системы SmartCraft.

Цена определяется отдельно, продается в следующем объеме: 6

84-879980T20

Жгут проводов передачи данных SmartCraft, 20 фт. (6.1 м), с одним резистором

Служит каналом передачи данных между компонентами шин CAN P, X и H системы SmartCraft.

84-879980T30

Жгут проводов передачи данных SmartCraft, 30 фт. (9.1 м), с одним резистором

Служит каналом передачи данных между компонентами шин CAN P, X и H системы SmartCraft.

84-879980B30

Жгут проводов передачи данных SmartCraft, 30 фт. (9.1 м), с одним резистором

Служит каналом передачи данных между компонентами шин CAN P, X и H системы SmartCraft.

Цена определяется отдельно, продается в следующем объеме: 12

10-конт. (синий) жгут проводов передачи данных

Жгут проводов передачи данных CAN – 10-конт., не DTS, с резисторами (синий)



84-879982T20

Жгут проводов передачи данных SmartCraft, 20 фт. (6.1 м) с (2) оконечными резисторами
Имеются разъемы для подключения звукового сигнала и указателей. Служит каналом передачи данных между компонентами шины CAN P системы SmartCraft

84-879982B20

Жгут проводов передачи данных SmartCraft, 20 фт. (6.1 м) с (2) оконечными резисторами
Имеются разъемы для подключения звукового сигнала и указателей. Служит каналом передачи данных между компонентами шины CAN P системы SmartCraft

Цена определяется отдельно, продается в следующем объеме: 12

84-879982T25

Жгут проводов передачи данных SmartCraft, 25 фт. (7.6 м) с (2) оконечными резисторами
Имеются разъемы для подключения звукового сигнала и указателей. Служит каналом передачи данных между компонентами шины CAN P системы SmartCraft

84-879982T30

Жгут проводов передачи данных SmartCraft, 30 фт. (9.1 м) с (2) оконечными резисторами
Имеются разъемы для подключения звукового сигнала и указателей. Служит каналом передачи данных между компонентами шины CAN P системы SmartCraft

84-879982B30

Жгут проводов передачи данных SmartCraft, 30 фт. (9.1 м) с (2) оконечными резисторами
Имеются разъемы для подключения звукового сигнала и указателей. Служит каналом передачи данных между компонентами шины CAN P системы SmartCraft

Цена определяется отдельно, продается в следующем объеме: 12

Жгут проводов передачи данных CAN – 10-конт. – без резисторов, не DTS (синий)



84-879968T 6

Жгут проводов передачи данных SmartCraft, 6 фт. (1.8 м), без резисторов и дополнительных разъемов
Служит каналом передачи данных между компонентами шины CAN P системы SmartCraft

84-879968T10

Жгут проводов передачи данных SmartCraft, 10 фт. (3.0 м), без резисторов и дополнительных разъемов
Имеются разъемы для подключения звукового сигнала и указателей. Служит каналом передачи данных между компонентами шины CAN P системы SmartCraft

84-879968B10

Жгут проводов передачи данных SmartCraft, 10 фт. (3.0 м), без резисторов и дополнительных разъемов
Служит каналом передачи данных между компонентами шины CAN системы SmartCraft

Цена определяется отдельно, продается в следующем объеме: 12

84-879968T15

Жгут проводов передачи данных SmartCraft, 15 фт. (4.6 м), без резисторов и дополнительных разъемов
Служит каналом передачи данных между компонентами шины CAN системы SmartCraft

84-879968T20

Жгут проводов передачи данных SmartCraft, 20 фт. (6.1 м), без резисторов и дополнительных разъемов
Служит каналом передачи данных между компонентами шины CAN системы SmartCraft

84-879968T25

Жгут проводов передачи данных SmartCraft, 25 фт. (7.6 м), без резисторов и дополнительных разъемов
Служит каналом передачи данных между компонентами шины CAN системы SmartCraft

84-879968T30

Жгут проводов передачи данных SmartCraft, 30 фт. (9.1 м), без резисторов и дополнительных разъемов
Служит каналом передачи данных между компонентами шины CAN системы SmartCraft

84-879968B30

Жгут проводов передачи данных SmartCraft, 30 фт. (9.1 м), без резисторов и дополнительных разъемов
Служит каналом передачи данных между компонентами шины CAN системы SmartCraft

Цена определяется отдельно, продается в следующем объеме: 12

84-879968T50

Жгут проводов передачи данных SmartCraft, 50 фт. (15.2 м), без резисторов и дополнительных разъемов
Служит каналом передачи данных между компонентами шины CAN системы SmartCraft

84-879968T80

Жгут проводов передачи данных SmartCraft, 80 фт. (24.4 м), без резисторов и дополнительных разъемов
Служит каналом передачи данных между компонентами шины CAN системы SmartCraft

Жгут проводов передачи данных CAN – 10-конт. – с одним резистором, не DTS (синий)



84-879981T10

Жгут проводов передачи данных SmartCraft, 10 фт. (3.0 м), с одним резистором
Служит каналом передачи данных между компонентами шины CAN системы SmartCraft

84-879981T15

Жгут проводов передачи данных SmartCraft, 15 фт. (4.6 м), с одним резистором
Служит каналом передачи данных между компонентами шины CAN системы SmartCraft

84-879981T20

Жгут проводов передачи данных SmartCraft, 20 фт. (6.1 м), с одним резистором

Служит каналом передачи данных между компонентами шины CAN системы SmartCraft

84-879981B20

Жгут проводов передачи данных SmartCraft, 20 фт. (6.1 м), с одним резистором

Служит каналом передачи данных между компонентами шины CAN системы SmartCraft

Цена определяется отдельно, продается в следующем объеме: 12

84-879981T25

Жгут проводов передачи данных SmartCraft, 25 фт. (7.6 м), с одним резистором

Служит каналом передачи данных между компонентами шины CAN системы SmartCraft

84-879981T30

Жгут проводов передачи данных SmartCraft, 30 фт. (9.1 м), с одним резистором

Служит каналом передачи данных между компонентами шины CAN системы SmartCraft

84-879981T50

Жгут проводов передачи данных SmartCraft, 50 фт. (15.2 м), с одним резистором

Служит каналом передачи данных между компонентами шины CAN системы SmartCraft

84-879981T80

Жгут проводов передачи данных SmartCraft, 80 фт. (24.4 м), с одним резистором

Служит каналом передачи данных между компонентами шины CAN системы SmartCraft

Переходной жгут – 10-конт.

Переходник – -10-конт.



84-892452T01

Используется для адаптации 10-конт. гнездового разъема для другого 10-конт. гнездового разъема

Переходник – -10-конт.



84-892453A01

Используется для адаптации 10-конт. штепсельного разъема для другого 10-конт. штепсельного разъема.

Y-образный переходной жгут – соединительный переходник



84-8M0082859

Используется на двигателях DTS, требующих увеличенной длины сетей CAN. Исп. для передачи больших объемов данных в системах с несколькими двигателями, в основном тех, которые используют CAN H.

Тройной/четверной соединительный жгут DTS



84-8M0077124

Обеспечивает несколько подключений к двигателю DTS для соединения систем и обмена данными со всеми блоками управления. 15 фт. 2005 - настоящее время, двигатели DTS, шины данных CAN P и CAN H

84-8M0077125

Обеспечивает несколько подключений к двигателю DTS для соединения систем и обмена данными со всеми блоками управления. 20 фт. 2005 - настоящее время, двигатели DTS, шины данных CAN P и CAN H

Тройной/счетверенный соединительный жгут проводов – 10 футов

84-8M0071598

Позволяет соединить несколько двигателей с джойстиком управлением, длина 10 футов
10-контактный соединительный жгут джойстика, содержащий CAN P и CAN H

Электропроводка канала CAN в сборе



84-891957K01

Соединительный кабель подключается к соединительным коробкам для установления связи между системами, размещенными на левом и правом бортах, в случае применения двоевального двигателя.

Переходной жгут – 2-конт.

2-конт. соединительный жгут проводов – CAN



84-893452A01

Используется для соединения сетей CAN.

2-конт. Y-образный переходной жгут – соединительный переходник



84-896370T01

Используется на двигателях DTS, требующих увеличенной длины сетей CAN.

Жгуты проводов добавляемых датчиков

Жгут проводов лодки – топливо/лопасти



84-8M0075945

6-контактный штыревой жгут подключает баки и лопастью датчик к системе SmartCraft

Для всех двигателей Verado и подвесных двигателей, совместимых с системой SmartCraft, 2006 г. и новее мощностью 75 л.с. и выше. Также подходит к двигателям MCM/MIE (с/н 0W650000 и выше).

84-859743T04

6-контактный гнездовой жгут подключает баки и лопастью датчик к системе SmartCraft

Подходит к двигателям V6 EFI и Optimax 2002-2005 г. Также подходит к двигателям MCM/MIE (с/н 0W649999 и ниже).

Судовой переходной жгут проводов



84-898285T01

Требуется для адаптации более новых двигателей, оборудованных 6-контактным гнездовым разъемом, к 6-контактному гнездовому судовому жгуту проводов.

Судовой переходной жгут проводов – 6-конт. F – 6-конт. F 6'



84-883459T01

Требуется для адаптации более новых двигателей, оборудованных 6-контактным гнездовым разъемом для подключения к 6-контактному гнездовому судовому жгуту

Жгут проводов лопастного датчика – удлинитель (5 фт.)



84-8M0122787

Удлинительный жгут проводов лопастного датчика – 5 фт.

Жгут проводов лопастного датчика – удлинитель (10 фт.)

84-864988

Удлинительный жгут проводов лопастного датчика – 10 фт.

Жгут проводов лопастного датчика – удлинитель (15 фт.)

84-8M0122618

Удлинительный жгут проводов лопастного датчика – 15 фт.

Жгут проводов лопастного датчика – удлинитель (20 фт.)

84-8M0122619

Удлинительный жгут проводов лопастного датчика – 20 фт.

Электропроводка топливного бака



84-898289T75

Для подсоединения датчиков бака к 350 Verado SCI и бортовым двигателям моделей с 565 по 1650 требуется жгут проводов 120"

84-898289T76

Для подсоединения датчиков топливного бака к 350 Verado SCI и поворотноткидным колонкам моделей с 565 по 1650 требуется жгут проводов 240"

Судовой переходной жгут проводов



84-898289T74

Жгут проводов используется для подсоединения традиционного 6-конт. жгута проводов лодки SmartCraft к Verado 350 SCI для связи с датчиками бака

Датчик давления масла

Комплект датчика давления масла



866814A01

Требуется, если SmartCraft устанавливается на двигатели 3.0L MPI и Vazer. Заменяет оригинальный аналоговый датчик давления масла на цифровой датчик.

Подходит к двигателям MCM 3.0L MPI и Vazer

Датчик давления воды в блоке

Цифровой комплект для датчика давления воды в блоке



8M0089111

Цифровой датчик передает данные о давлении воды в блоке на измерительных приборах SmartCraft.

Четырехтактные модели F75-115 2.1L

Датчики топлива

Блок датчика для указателя уровня топлива



851052Q

Предназначен для баков с 5-винтовым фланцем. Применяется с 12-вольтовой системой. 33-240 Ом. Регулируется от 4" (10.2 см) до 24" (60.7 см) Quicksilver Branded, Защитная пластиковая упаковка Упаковано и готово к продаже.

Датчик дифферента

Датчик усилителя дифферента



891777A01

Устанавливается по правому борту. Необходим для цифровых указателей. Подходит для двигателей, совместимых со SmartCraft

Датчик в сборе – Дифферент



8M0095310

Подходит ко всем совместимым с SmartCraft продуктам MerCruiser и Mercury Racing, если эти модели оснащены блоком управления 555 ECM.

Комплект датчиков – дифферент



863187A 2

Подходит ко всем совместимым с SmartCraft продуктам MerCruiser и Mercury Racing, если эти модели оснащены блоком управления 555 ECM. Также используется на двигателях CMD

Комплект ротора



805134A 6

Требуется дополнительный ротор при использовании приборов SmartCraft с аналоговым датчиком дифферента на двигателях MPI 2001-2002 г.

Примечание. В мае 2002 г. контроллер ECM 555 был модифицирован для использования стандартного ротора 805134A4 с приборами SmartCraft, который устранил необходимость разгрузки стандартного ротора H1 при помощи этого дополнительного ротора J1.

Для использования на двигателях MCM 4.3L, 5.0L, 350 Mag и 6.2L 2001-2002 г. с приборами SmartCraft. (с/н 0M300000-0M362927)

Установленные на транце датчики

Датчик глубины/скорости/температуры – установка на транце



79 8M0122503

Устанавливается в транце лодки и передает данные о глубине/скорости/температуре на приборы SmartCraft. Балка коническая (11 град.) с рабочим диапазоном глубины до 100 м.

Подходит для двигателей, совместимых со SmartCraft Mercury Branded

Переходник – жгут проводов/датчик



84 881244A 1

Переходник 2-4 конт. с силовыми жилами для подсоединения датчиков глубины к двигателям V6 EFI и OptiMax 2002-2005 г. Этот жгут проводов включен в комплекты датчиков глубины (879295A01, 881933A11, 884207A11).

Датчик скорости/температуры



859223A01

Отдельный блок, который с помощью лопастного датчика измеряет скорость лодки, а также температуру воды.

Подходит для двигателей, совместимых со SmartCraft

859223B21

Подходит к двигателям, совместимым со SmartCraft ОПТОВЫЙ ЗАКАЗ
Цена определяется отдельно, продается в следующем объеме: 24

Датчик температуры



56-820386A76

Комплект SC 1000 Speedo и VesselView для Axis и подвесных двигателей.

Кронштейны установленного на транце датчика

Кронштейн – датчик



859223001

Только кронштейн, используется с датчиком скорости/температуры 859223.

Датчики через корпус

Корпус для вставки датчика – через корпус



879296T01

Эта деталь – корпус, который устанавливается через корпус лодки, и в который можно вставить датчик скорости/температуры (879296T02) или датчик скорости/глубины/температуры (8M0122504). Необходимо использовать с 879296T02 или 8M0122504.

Вставка датчика скорости и температуры – через корпус



879296T02

Устанавливается через корпус лодки, обеспечивает передачу данных скорости/температуры на приборы SmartCraft.

*Должен использоваться с корпусом датчика арт. 879296T01. *Это не автономная деталь.

Вставка датчика глубины/скорости/температуры – через корпус



79-8M6004807

Устанавливается через корпус лодки, обеспечивает передачу данных скорости/глубины/температуры на приборы SmartCraft. Балка коническая (10 X 44 град.) с рабочим диапазоном глубины до 70 м. Рекомендуемый подъем нижней части шпангоута от 0 до 22 град.

*Необходимо использовать с корпусом датчика арт. 879296T01. *Это не самостоятельная деталь.

Датчик глубины/температуры/для сквозной установки/10 фт./20 град.



79-8M0122505

Датчик глубины (10 фт.) и температурный датчик, сквозная установка. Балка коническая (12 град.) с рабочим диапазоном глубины до 100 м. Рекомендуемый подъем нижней части шпангоута от 16 до 24 град. Подходит к двигателям SmartCraft 2002 г. и новее

79-8M0122881

Датчик глубины (10 фт.) и температурный датчик, сквозная установка. Балка коническая (12 град.) с рабочим диапазоном глубины до 100 м. Рекомендуемый подъем нижней части шпангоута от 16 до 24 град. Подходит к двигателям SmartCraft 2002 г. и новее. ОПТОВЫЙ ЗАКАЗ – цена рассчитывается отдельно, продается партиями по 12 шт.

Подключение SmartCraft

Датчик глубины/температуры/для сквозной установки/19 фт./20 град.



79-8M0122506

Датчик глубины (19 фт.) и температурный датчик, сквозная установка. Балка коническая (12 град.) с рабочим диапазоном глубины до 100 м. Рекомендуемый подъем нижней части шпангоута от 16 до 24 град. Подходит к двигателям SmartCraft 2002 г. и новее.

79-8M0122888

Датчик глубины (19 фт.) и температурный датчик, сквозная установка. Балка коническая (12 град.) с рабочим диапазоном глубины до 100 м. Рекомендуемый подъем нижней части шпангоута от 16 до 24 град. Подходит к двигателям SmartCraft 2002 г. и новее. ОПТОВЫЙ ЗАКАЗ – цена рассчитывается отдельно, продается партиями по 12 шт.

Цена определяется отдельно, продается в следующем объеме: 12

Датчик глубины/температуры/для сквозной установки/19 фт./0 град.



79-8M0122507

Датчик глубины (19 фт.) и температурный датчик, сквозная установка. Балка коническая (12 град.) с рабочим диапазоном глубины до 100 м. Рекомендуемый подъем нижней части шпангоута – 0 град. Подходит к двигателям SmartCraft 2002 г. и новее.

Датчик глубины/температуры/для сквозной установки/19 фт./0 град.



79-8M0123434

Датчик глубины (19 фт.) и температурный датчик, сквозная установка. Балка коническая (12 град.) с рабочим диапазоном глубины до 100 м. Рекомендуемый подъем нижней части шпангоута – 0 град. Подходит к двигателям SmartCraft 2002 г. и новее. ОПТОВЫЙ ЗАКАЗ – цена рассчитывается отдельно, продается партиями по 12 шт.

Цена определяется отдельно, продается в следующем объеме: 12

Датчик скорости и температуры/для сквозной установки



883090A01

19 фт.

Подходит к двигателям SmartCraft 2002 г. и новее

883090B 1

19 фт.

Подходит к двигателям OptiMax 2001 г. и новее, четырехтактным двигателям V-6 EFI и EFI мощностью 30-60 л.с. 2002 г. и новее, а также двигателям MerCruiser с ECM 555.

Цена определяется отдельно, продается в следующем объеме: 12

Датчики в корпусе

Датчик глубиномера – установка на корпусе



79-8M0122502

Устанавливается в корпусе лодки и передает данные о глубине на приборы SmartCraft. Пластмассовый корпус.

Датчик глубины в корпусе. Балка коническая (7 град.) с рабочим диапазоном глубины до 100 м. Рекомендуемый подъем нижней части шпангоута от 0 до 22 град. Подходит к двигателям SmartCraft 2002 г. и новее.

Комплекты трубок Пито

Комплект трубки Пито/датчика скорости



881879A 2

100 фунт./кв. дюйм при скорости менее 80 миль/ч. Устанавливается на транцевом кронштейне поворотной колонки MerCruiser или на самой лодке возле двигателя. Все детали, необходимые для установки и подсоединения датчиков, включены в комплект.

Подходит для всех двигателей MerCruiser, совместимых со SmartCraft, и изделий Mercury Racing.

Комплект трубки Пито/датчика скорости



881879A 3

200 фунт./кв. дюйм для скорости выше 80 миль/ч. Устанавливается на транцевом кронштейне поворотной колонки MerCruiser или на самой лодке возле двигателя. Все детали, необходимые для установки и подсоединения датчиков, включены в комплект.

Подходит для всех двигателей MerCruiser, совместимых со SmartCraft, и изделий Mercury Racing.

Комплект трубки Пито/датчика скорости



881879A22

Комплект обеспечивает подключение редуктора к устанавливаемому на двигателе датчику, что позволяет спидометру на двигателях SmartCraft (цифровые) получать сигнал с двигателя.

Подходит к двигателям мощностью 75/90/115 л.с. (подвесные OptiMax объемом 1.5L, 2004 г. и новее).

Комплект трубки Пито/датчика скорости



881879A13

100 фунт./кв. дюйм при скорости менее 80 миль/ч. Устанавливается на транцевом кронштейне поворотной колонки MerCruiser или на самой лодке возле двигателя. В комплект входят все детали, необходимые для монтажа и подключения датчика. Включает жгут проводов 84-863931 (плоский 4-конт. – транцевый 10-конт.) и жгут проводов 84-863737 (круглый 3-конт. – плоский 4-конт.). Используется только на текущих 10-конт. жгутах проводов.

Подходит для всех двигателей MerCruiser, совместимых со SmartCraft, и изделий Mercury Racing.

Комплект трубки Пито/датчика скорости



881879A15

100 фунт./кв. дюйм при скорости менее 80 миль/ч. Устанавливается на транцевом кронштейне поворотной колонки MerCruiser или на самой лодке возле двигателя. В комплект входят все детали, необходимые для монтажа и подключения датчика. Включает только жгут проводов 84-863737 (круглый 3-конт. – плоский 4-конт.)

Подходит для всех двигателей MerCruiser, совместимых со SmartCraft, и изделий Mercury Racing.

Комплект датчика Пито SmartCraft



8M0090447

Комплект датчика Пито выдает информацию о скорости для датчиков SmartCraft.

Четырехтактный 2.1L F75–115 и четырехтактный 150

Датчик SmartCraft для трубки Пито (скорость)



8M0103315

Датчик SmartCraft измерения скорости для трубки Пито (100 фунт./кв. дюйм)
Только двигатели Verado Gen 5 на 350 л.с., все остальные двигатели Verado Gen 5 идут с датчиком измерения скорости для трубки Пито

Комплект датчика давления



859210A 1

Датчик скорости и давления устанавливается или на кронштейне транца, или на участке возле двигателя. Датчик 100 фунт./кв. дюйм подсоединен к трубке датчика скорости и прикреплен к штекеру датчика двигателя, который входит в комплект датчиков SmartCraft.

Подходит к подвесным двигателям OptiMax 2002 г. и новее со скоростью ниже 80 миль/ч.

Комплекты GPS

Антенна GPS SmartCraft 400



8M0130792

Антенна SmartCraft и NMEA2000 GPS. Используется с любой системой, для которой требуется источник GPS SmartCraft или источник NMEA2000 GPS. GPS автоматически определяет, к какой системе он подключен и подключается правильно.

GPS может использоваться во всех перечисленных системах: Указатель источника скорости SC1000, источник скорости SmartTow, система управления дифферентом Active Trim без источника скорости на передней панели или источник скорости и положения NMEA2000.

Удлинительный кабель GPS



84-879171T21

Удлинительный кабель длиной 3.2 фт. для комплекта GPS (8M0024918) Сигнал CAN P GPS для судов, не оснащенных авторулевой системой

84-879171T22

Удлинительный кабель длиной 6.6 фт. для комплекта GPS (8M0024918) Сигнал CAN P GPS для судов, не оснащенных авторулевой системой

84-879171T23

Удлинительный кабель длиной 9.8 фт. для комплекта GPS (8M0024918) Сигнал CAN P GPS для судов, не оснащенных авторулевой системой

УДЛИНИТЕЛЬНАЯ ПРОВОДКА, 5-КОНТАКТНАЯ, РАЗЪЕМ - ГНЕЗДО



84-879171T01

Проводка длиной 0.5 м для удлинения связи NMEA 2000 или шины Mercury CAN H для сигнала IMU/GPS.

84-879171T02

Проводка длиной 1 м для удлинения связи NMEA 2000 или шины Mercury CAN H для сигнала IMU/GPS.

84-879171T03

Проводка длиной 2 м для удлинения связи NMEA 2000 или шины Mercury CAN H для сигнала IMU/GPS.

84-879171T04

Проводка длиной 3 м для удлинения связи NMEA 2000 или шины Mercury CAN H для сигнала IMU/GPS.

84-879171T05

Проводка длиной 4 м для удлинения связи NMEA 2000 или шины Mercury CAN H для сигнала IMU/GPS.

84-879171T06

Проводка длиной 5 м для удлинения связи NMEA 2000 или шины Mercury CAN H для сигнала IMU/GPS.

84-879171T07

Проводка длиной 6 м для удлинения связи NMEA 2000 или шины Mercury CAN H для сигнала IMU/GPS.

84-879171T08

Проводка длиной 7 м для удлинения связи NMEA 2000 или шины Mercury CAN H для сигнала IMU/GPS.

84-879171T09

Проводка длиной 8 м для удлинения связи NMEA 2000 или шины Mercury CAN H для сигнала IMU/GPS.

84-879171T10

Проводка длиной 9 м для удлинения связи NMEA 2000 или шины Mercury CAN H для сигнала IMU/GPS.

84-879171T11

Проводка длиной 10 м для удлинения связи NMEA 2000 или шины Mercury CAN H для сигнала IMU/GPS.

NMEA 2000 Starter Kit



8M0110642

Комплект включает жгут проводов питания NMEA2000, 1 согласующий резистор (вилка), 1 согласующий резистор (гнездо) и T-образный соединитель. Если требуется шина NMEA2000, эти компоненты являются базовыми для работы системы

Жгут проводов питания NMEA 2000



84-8M0114012

Жгут проводов питания NMEA 2000. Отформованный соединитель NMEA 2000 со сплавленным жгутом проводов.

Используется для подачи питания к шине NMEA 2000

NMEA2000 "T" Connector



8M6004829

Для архитектуры NMEA2000 требуются разъемы «Т» для подключения кабелей от сети к устройствам.

Полезно для любого сетевого приложения NMEA2000

NMEA2000 Резистор с внутр. резьбой



8M6004831

NMEA2000 Резистор с внутр. резьбой

Для сетей NMEA2000 требуется два оконечных резистора: один с внешней резьбой и один с внутренней

NMEA2000 Резистор со вставным разъемом



8M6004830

NMEA2000 Резистор со вставным разъемом

Для сетей NMEA2000 требуется два оконечных резистора: один с гнездом один со вставным разъемом

Погодозащитный колпачок NMEA 2000



86-8M6000708

Погодозащитный колпачок NMEA 2000 (наружная резьба вовнутрь) Используется для заглушки открытого подключения к сети NMEA 2000.

Переходной жгут соединителя CAN H с GTC



84-8M0120136

Плоский 4-конт. соединитель CAN H с переходником соединителя GTC – 0.5 м Используется в определенных джойстикových системах

Комплекты подключения SmartCraft

Комплект подключения SmartCraft



8M0056278

Комплект включает следующие компоненты:

1257- 8742A21 – масляные баки с датчиками-сигнализаторами масла (2)
 859223 – датчик скорости / температуры (1) 84-859743T 1 – жгут проводов для масляных, топливных и лопастных датчиков для замера скорости (2)
 84-879981T30 SC1000R-30 – жгуты проводов для передачи данных длиной 30 фт. (9.1 м) (2) 878492A16 – соединительная коробка на 6 разъемов (1)
 859318T 2 – погодозащитные крышки (2) 881175A 1 – колпачок штепсельного разъема (1) 881176A 1 – колпачок гнездового разъема (1)

Для двоярных двигателей. Подходит к подвесным двигателям OptiMax 2001-2005 г., подвесным двигателям V-6 EFI 2002-2005 г. и подвесным двигателям Pro Max Mercury Racing (при условии, что они оснащены электронным блоком управления 555). Кронштейн для масляного бака можно использовать только при напольной установке оборудования.

Комплект SmartCraft для сбора/обработки данных от двигателя



8M0056279

Комплект включает следующие компоненты: 1257- 8742A22 – масляный бак без датчика масла (1) 79-879896K21 – передняя опора SC1000 System Monitor. Жгут проводов передачи данных не входит в комплект для двигателей 2006 г. (84-879982A30) – с оборудованием серии 84-896537 используйте новый 14-контактный жгут проводов, который устраняет потребность в кабеле передачи данных – 10-контактный жгут проводов является частью основного кабеля связи между двигателем и штурвалом. Кронштейн для масляного бака можно использовать только при напольной установке оборудования.

Подходит к подвесным двигателям OptiMax 2006 г. и новее при использовании нового 14-контактного жгута проводов.

Комплект аналогово-цифрового преобразования



859648A 2

Преобразовывает аналоговый сигнал в цифровой для OptiMax. Содержит необходимые датчики, жгуты проводов и инструкции.

Подходит к двигателям OptiMax 2.5L 2000 г. и новее.

Комплект аналогово-цифрового преобразования



859649A 2

Преобразовывает аналоговый сигнал в цифровой для OptiMax. Содержит необходимые датчики, жгуты проводов и инструкции.

Подходит к двигателям OptiMax 3.0L 2000 г.

Комплект подключения аналоговых приборов к OptiMax 2001 г.в.



8M0078157

Включает компоненты, позволяющие цифровой системе двигателя OptiMax работать с аналоговым спидометром, тахометром и указателями давления воды.

Подходит к двигателям OptiMax моделей 2001 г. и новее.

Выносной масляный бак на 3.0 галл. США (11L)



1257- 8742A21

Выносной масляный бак на 3.0 галл. США (11L) с датчиком, в комплекте с баком, труборыводом, напольным кронштейном и всем крепежным оборудованием.

Выносной масляный бак на 3.0 галл. США (11L)



1257- 8742A22

Выносной масляный бак на 3.0 галл. США (11L) без датчика, в комплекте с баком, труборыводами, напольным кронштейном и всем крепежным оборудованием.

Размер бака по выбору для 2-тактных подвесных двигателей Mercury/Mariner, предназначается для систем, где уже используется масляный бак закрытого типа. Данный бак со сборным кронштейном применяется только при установке на полу.

Выносной масляный бак на 3.0 галл. США (11L)



1257- 8742A23

Выносной масляный бак на 3.0 галл. США (11L) без датчика, в комплекте с баком, трубопроводами, кронштейном и всем крепежным оборудованием. Кронштейн старой конструкции

Размер бака по выбору для 2-тактных подвесных двигателей Mercury/Mariner, предназначается для систем, где уже используется масляный бак закрытого типа. Данный бак со сборным кронштейном может устанавливаться на полу или на стене.

Комплект механического штурвала SmartTow



8M0101650

SmartTow и Cruise теперь доступны для платформ с бензиновыми двигателями MerCruiser, которые используют механическое управление газом/реверсом! Все, что раньше было доступно только для систем с двигателями DTS, теперь может использоваться на платформах с бензиновыми двигателями MerCruiser

Этот комплект штурвала требует жгут проводов соединения двигателя со штурвалом и может использоваться на платформах с конкретными судовыми бензиновыми двигателями MerCruiser от Mercury. Также требуется указатель, который совместим с Cruise/SmartTow. Может исп. с указателями, способными отключаться при нулевом значении (Zero Off), когда присутствует аналогичный маркер безопасности. Только для систем с одним двигателем

SmartTow: Жгут проводов для соединения двигателя со штурвалом



84- 8M0101640

Соединяет конкретные судовые бензиновые двигатели MerCruiser со штурвалом в сборе для работы Cruise/SmartTow на механических двигателях. Жгут проводов – 10 фт.

Применяется только к конкретным судовым (одинарным) бензиновым двигателям MerCruiser

84- 8M0101641

Соединяет конкретные судовые бензиновые двигатели MerCruiser со штурвалом в сборе для работы Cruise/SmartTow на механических двигателях. Жгут проводов – 15 фт.

Применяется только к конкретным судовым (одинарным) бензиновым двигателям MerCruiser

84- 8M0101642

Соединяет конкретные судовые бензиновые двигатели MerCruiser со штурвалом в сборе для работы Cruise/SmartTow на механических двигателях. Жгут проводов – 20 фт.

Применяется только к конкретным судовым (одинарным) бензиновым двигателям MerCruiser

84- 8M0101643

Соединяет конкретные судовые бензиновые двигатели MerCruiser со штурвалом в сборе для работы Cruise/SmartTow на механических двигателях. Жгут проводов – 25 фт.

Применяется только к конкретным судовым (одинарным) бензиновым двигателям MerCruiser

84- 8M0101644

Соединяет конкретные судовые бензиновые двигатели MerCruiser со штурвалом в сборе для работы Cruise/SmartTow на механических двигателях. Жгут проводов – 30 фт.

Применяется только к конкретным судовым (одинарным) бензиновым двигателям MerCruiser

SmartCraft (устройство для аутентификации)



8M0105518

Теперь соответствующие двигателям MerCruiser (механические или DTS) могут работать с соответствующими указателями (Medallion, FW Murphy и т.д.) благодаря использованию этого интерфейсного устройства для аутентификации, включая дополнительные возможности SmartCraft.

Конкретные механические судовые бензиновые двигатели MerCruiser и все двигатели DTS в сочетании с совместимым указателем SmartCraft от сторонних производителей, который подходит к этому интерфейсному устройству для аутентификации.

Комплекты подключения добавляемых датчиков – MCM

Комплект подключения – MCM без датчика рулевого механизма



891954A05

Этот комплект позволит использовать все функции Smartcraft.

MCM 4.3L, 5.0L, 350 Mag и MX6.2 MPI. Включает комплект трубки Пито, датчик глубины/температуры и жгут проводов лодки.

Жгут проводов спидометр – трубка Пито



84-863737T

Требуется для новых двигателей, комплект проводки которых не включает жгут проводов спидометр – трубка Пито.
Подходит для компактных двигателей без DTS и двигателей MerCruiser V-6 до серийного номера 0W600000.

Жгут проводов рулевого механизма/спидометр – трубка Пито



84-863736T

Требуется для новых двигателей, комплект проводки которых не включает жгут проводов рулевого механизма/спидометр – трубка Пито.
Подходит для всех двигателей MerCruiser, совместимых со SmartCraft, и изделий Mercury Racing.

Комплект интерфейса транцевой плиты



8M0100069

Отображает цифровой дифферент K-Plane на блоке приборов SmartCraft
Предназначается для цифровых комплектов K-Plane и блока приборов SmartCraft
Mercury Branded

Жгуты проводов добавляемых датчиков – МСМ

Жгут проводов лопастного датчика



84-864553T

С помощью жгута проводов лопастный датчик подсоединяется к системе SmartCraft.

Подходит для компактных двигателей без DTS и двигателей MerCruiser V-6 до серийного номера 0W600000.

Жгут проводов транца



84-863931A 1

Используется для подсоединения комплекта датчика рулевого механизма/ скорости 863188A 3 к двигателям с поворотнo-откидными колонками МСМ 4.3L, 5.0L, 5.7L (350Mag) и 6.2L MPI.

Подходит для компактных двигателей без DTS и двигателей MerCruiser V-6 до серийного номера 0W600000.

3-конт. жгут проводов бака



84-864218

Подходит к более старым механическим двигателям МСМ/МІЕ, оснащенным 3-контактным жгутом проводов для бака.

Датчики угла рулевого механизма

Комплект датчика рулевого механизма/скорости



863188A 3

Передает данные угла и градусов рулевого механизма, а также скорости на приборы SmartCraft, чтобы датчик показывал скорость и положение рулевого механизма – полезно при швартовке. Включает жгут проводов рулевого механизма/спидометр-трубку Пито, арт. 84-863736, необходимый для новых двигателей, в комплект проводки которых такой жгут проводов не входит.

Подходит для всех двигателей MerCruiser, совместимых со SmartCraft, и изделий Mercury Racing.

Комплект датчика рулевого механизма



863188T 4

Передает данные угла и градусов рулевого механизма на приборы SmartCraft, чтобы датчик показывал положение рулевого механизма, что удобно при швартовке.

Подходит для всех двигателей MerCruiser, совместимых со SmartCraft, и изделий Mercury Racing.

Комплект датчика рулевого механизма



863188A 5

Передает данные угла и градусов рулевого механизма на приборы SmartCraft, чтобы датчик показывал положение рулевого механизма, что удобно при швартовке. Включает жгут проводов рулевого механизма 84-864219 и 84-863931

Подходит ко всем совместимым с SmartCraft продуктам MerCruiser и Mercury Racing. Также используется на двигателях CMD

Модули K-Plane к SmartCraft – жгуты проводов

K-Plane, Y-образный жгут проводов



84-895820T02

Транцевая плата K-Plane, Y-образный жгут проводов к двойным транцевым плитам

Жгут проводов от датчика транцевой плиты (штепсельного типа) до 4-конт. интерфейсу транцевой плиты.

Жгут проводов в сборе



84-898059T15

Удлинитель транцевой плиты, 15 фт.

Используется для удлинения жгута проводов, поставляемого с транцевыми платами с цифровым управлением, для подключения непосредственно к жгуту, поставляемому с SystemView Race Edition. ТРЕБУЕТСЯ для всех установок с SystemView Race Edition, ЗА ИСКЛЮЧЕНИЕМ поворотноткидных колонок Mercury Racing с 14-контактным соединителем проводки двигателя нового типа.

84-898059T20

Удлинитель транцевой плиты, 20 фт.

Используется для удлинения жгута проводов, поставляемого с транцевыми платами с цифровым управлением, для подключения непосредственно к жгуту, поставляемому с SystemView Race Edition. ТРЕБУЕТСЯ для всех установок с SystemView Race Edition, ЗА ИСКЛЮЧЕНИЕМ поворотноткидных колонок Mercury Racing с 14-контактным соединителем проводки двигателя нового типа.

84-898059T25

Удлинитель транцевой плиты, 25 фт.

Используется для удлинения жгута проводов, поставляемого с транцевыми платами с цифровым управлением, для подключения непосредственно к жгуту, поставляемому с SystemView Race Edition. ТРЕБУЕТСЯ для всех установок с SystemView Race Edition, ЗА ИСКЛЮЧЕНИЕМ поворотноткидных колонок Mercury Racing с 14-контактным соединителем проводки двигателя нового типа.

84-898059T30

Удлинитель транцевой плиты, 30 фт.

Используется для удлинения жгута проводов, поставляемого с транцевыми платами с цифровым управлением, для подключения непосредственно к жгуту, поставляемому с SystemView Race Edition. ТРЕБУЕТСЯ для всех установок с SystemView Race Edition, ЗА ИСКЛЮЧЕНИЕМ поворотноткидных колонок Mercury Racing с 14-контактным соединителем проводки двигателя нового типа.

Электрический

Жгуты проводов для датчиков SmartCraft

Жгут проводов тахометра системы SC1000 System



84-879979T11

3-фт. (0.9 м) жгут проводов тахометра

Обеспечивает подключение к тахометру SC1000 System, звуковому сигналу и датчикам серии SC100. Требуются соединительные коробки SmartCraft, перечисленные в разделе «SC1000».

Жгут проводов спидометра системы SC1000 System



84-879978T11

3-фт. (0.9 м) жгут проводов спидометра

Обеспечивает подключение к спидометру, датчику температуры воздуха, GPS (0183) и звуковому сигналу системы SC 1000 System. Требуются соединительные коробки SmartCraft, перечисленные в разделе «SC1000». См. спидометр SC 1000 System в разделе «SC1000».

3-фт. удлинительный жгут проводов для датчика SmartCraft



84-898160T01

Используется для дополнительного расширения установки датчиков на расстояние до трех футов от соединительной коробки. Только шина CAN P

Удлинительный жгут – 10-конт.



84-8M0058668

Удлинитель позволяет увеличить длину 10-контактного жгута для подключения к приборам до 6 фт. Удлинитель будет работать с пультами управления на боковых панелях, а также с любым жгутом серий 896537 для двигателя/судна.

Диагностический переходной жгут



84-859316T 1

Замена жгута проводов для подключения SmartTach при обслуживании. Штекеры для диагностического порта и жгута проводов двигателя

Переходник для приборов сдвоенного двигателя



84-892323T01

Позволяет включать указатели с любого замка зажигания для двух двигателей.

Работает со всеми двигателями, совместимыми со SmartCraft

Переходник для приборов строенного двигателя

84-892323T08

Позволяет включать указатели с любого замка зажигания для трех двигателей.

Работает со всеми двигателями, совместимыми со SmartCraft

Переходник для приборов счетверенного двигателя



84-898284T01

Позволяет включать указатели с любого замка зажигания для трех двигателей.

Работает со всеми двигателями, совместимыми со SmartCraft.

Соединительные жгуты проводов SC 100

Комплект переходника System Link



84-8M0052774

Комплект для подключения датчиков каналов SC100 от 10-конт. соединителя на штурвале. Содержит переходник 10-конт. на 3-конт. и модуль сброса низкого напряжения 3-конт. на 3-конт.

Чтобы использовать этот комплект, двигатель должен быть способен обеспечивать выходной сигнал тахометра, а серый аналоговый провод тахометра должен быть подключен с помощью 10-конт. разъема на руле.

Жгут проводов для сброса System Link



898289T42

Обнуляет указатели системы SC 100 в случае падения напряжения из-за пуска двигателя с низким/слабым зарядом аккумулятора. Используется со жгутом проводов System Link (84-892821K01)

Указатели SmartCraft SC 100

Жгут проводов передачи данных SC 100



84-880756T05

6" удлинительный жгут SmartCraft

Представляет собой удлинительный жгут проводов передачи данных, подключаемый между продуктами серии SC100.

Жгут проводов передачи данных SC 100



84-880756T 1

Удлинительный жгут SmartCraft, 1 фт. (.3 м)

Представляет собой удлинительный жгут проводов передачи данных, подключаемый между продуктами серии SC100.

84-880756T 3

Удлинительный жгут SmartCraft, 3 фт. (0.9 м)

Представляет собой удлинительный жгут проводов передачи данных, подключаемый между продуктами серии SC100.

84-880756B 3

Удлинительный жгут SmartCraft, 3 фт. (0.9 м)

Представляет собой удлинительный жгут проводов передачи данных, подключаемый между продуктами серии SC100.

Цена определяется отдельно, продается в следующем объеме: 12

84-880756T10

Удлинительный жгут SmartCraft, 10 фт. (3.0 м)

Представляет собой удлинительный жгут проводов передачи данных, подключаемый между продуктами серии SC100.

84-880756T30

Удлинительный жгут SmartCraft, 30 фт. (9.1 м)

Представляет собой удлинительный жгут проводов передачи данных, подключаемый между продуктами серии SC100.

84-880756B30

Удлинительный жгут SmartCraft, 30 фт. (9.1 м)

Представляет собой удлинительный жгут проводов передачи данных, подключаемый между продуктами серии SC100.

Цена определяется отдельно, продается в следующем объеме: 12

Жгуты приборной проводки

На жгутах проводов имеются кольцевые клеммы, собранные для каждого из указателей.

Жгут проводов к свечам зажигания – 14-конт. не DTS

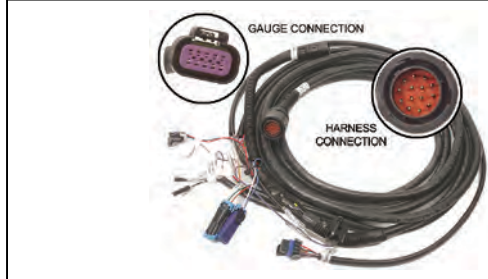

84-896537T02

Жгут проводов длиной 2 фт. (896537A02) с новым 14-конт. разъемом для двигателя и дополнительными разъемами, которые позволяют легко и быстро произвести подключение в процессе установки оборудования. Распущенный жгут. С аналоговыми указателями также необходимо использовать жгуты 84-892990T01, T10 или T15.

Подходит к подвесным не DTS двигателям 2006 г. и новее мощностью 25-250 л.с. с 14-конт. разъемом. Также подходит ко всем двигателям MCM/MIE с 14-конт. разъемами.

84-896537T08

Жгут проводов длиной 8 фт. (896537A08) с новым 14-конт. разъемом для двигателя и дополнительными разъемами, которые позволяют легко и быстро произвести подключение в процессе установки оборудования. Распущенный жгут. С аналоговыми указателями также необходимо использовать жгуты 84-892990T01, T10 или T15.

Подходит к подвесным не DTS двигателям 2006 г. и новее мощностью 25-250 л.с. с 14-конт. разъемом. Также подходит ко всем двигателям MCM/MIE с 14-конт. разъемами.

84-896537T11

Жгут проводов длиной 11 фт. (896537A11) с новым 14-конт. разъемом для двигателя и дополнительными разъемами, которые позволяют легко и быстро произвести подключение в процессе установки оборудования. Распущенный жгут. С аналоговыми указателями также необходимо использовать жгуты 84-892990T01, T10 или T15.

Подходит к подвесным не DTS двигателям 2006 г. и новее мощностью 25-250 л.с. с 14-конт. разъемом. Также подходит ко всем двигателям MCM/MIE с 14-конт. разъемами.

84-896537T15

Жгут проводов длиной 15 фт. (896537A15) с новым 14-конт. разъемом для двигателя и дополнительными разъемами, которые позволяют легко и быстро произвести подключение в процессе установки оборудования. Распущенный жгут. С аналоговыми указателями также необходимо использовать жгуты 84-892990T01, T10 или T15.

Подходит к подвесным не DTS двигателям 2006 г. и новее мощностью 25-250 л.с. с 14-конт. разъемом. Также подходит ко всем двигателям MCM/MIE с 14-конт. разъемами.

84-896537T20

Жгут проводов длиной 20 фт. (896537A20) с новым 14-конт. разъемом для двигателя и дополнительными разъемами, которые позволяют легко и быстро произвести подключение в процессе установки оборудования. Распущенный жгут. С аналоговыми указателями также необходимо использовать жгуты 84-892990T01, T10 или T15.

Подходит к подвесным не DTS двигателям 2006 г. и новее мощностью 25-250 л.с. с 14-конт. разъемом. Также подходит ко всем двигателям MCM/MIE с 14-конт. разъемами.

84-896537T24

Жгут проводов длиной 25 фт. (896537A24) с новым 14-конт. разъемом для двигателя и дополнительными разъемами, которые позволяют легко и быстро произвести подключение в процессе установки оборудования. Распущенный жгут. С аналоговыми указателями также необходимо использовать жгуты 84-892990T01, T10 или T15.

Подходит к подвесным не DTS двигателям 2006 г. и новее мощностью 25-250 л.с. с 14-конт. разъемом. Также подходит ко всем двигателям MCM/MIE с 14-конт. разъемами.

84-896537T29

Жгут проводов длиной 30 фт. (896537A29) с новым 14-конт. разъемом для двигателя и дополнительными разъемами, которые позволяют легко и быстро произвести подключение в процессе установки оборудования. Распущенный жгут. С аналоговыми указателями также необходимо использовать жгуты 84-892990T01, T10 или T15.

Подходит к подвесным не DTS двигателям 2006 г. и новее мощностью 25-250 л.с. с 14-конт. разъемом. Также подходит ко всем двигателям MCM/MIE с 14-конт. разъемами.

84-896537T40

Жгут проводов длиной 40 фт. (896537A40) с новым 14-конт. разъемом для двигателя и дополнительными разъемами, которые позволяют легко и быстро произвести подключение в процессе установки оборудования. Распущенный жгут. С аналоговыми указателями также необходимо использовать жгуты 84-892990T01, T10 или T15.

Подходит к подвесным не DTS двигателям 2006 г. и новее мощностью 25-250 л.с. с 14-конт. разъемом. Также подходит ко всем двигателям MCM/MIE с 14-конт. разъемами.

Жгут проводов – 14-конт. не DTS – аналоговый указатель



84-892990T01

Этот жгут проводов подключается непосредственно к не-DTS жгуту на штурвале. Он позволяет подключаться к аналоговым указателям на приборной панели, а также обеспечивает обогащение четырехтактных карбюраторных подвесных двигателей мощностью 8/9.9/15/20 л.с. с серийными номерами, начинающимися на «0R». Длина 5 фт. Используется со жгутом 84-896537__

Подходит к подвесным не DTS двигателям 2006 г. и новее мощностью 25-250 л.с. с 14-конт. разъемом. Также подходит ко всем двигателям MCM/MIE с 14-конт. разъемами.

84-892990T10

Этот жгут проводов подключается непосредственно к не-DTS жгуту на штурвале. Он позволяет подключаться к аналоговым указателям на приборной панели. Длина 10 фт. Используется со жгутом 84-896537__

Подходит к подвесным не DTS двигателям 2006 г. и новее мощностью 25-250 л.с. с 14-конт. разъемом. Также подходит ко всем двигателям MCM/MIE с 14-конт. разъемами.

84-892990T15

Этот жгут проводов подключается непосредственно к не-DTS жгуту на штурвале. Он позволяет подключаться к аналоговым указателям на приборной панели. Длина 15 фт. Используется со жгутом 84-896537__

Подходит к подвесным не DTS двигателям 2006 г. и новее мощностью 25-250 л.с. с 14-конт. разъемом. Также подходит ко всем двигателям MCM/MIE с 14-конт. разъемами.

Удлинительный жгут – 10-конт.



84-8M0058668

Удлинитель позволяет увеличить длину 10-контактного жгута для подключения к приборам до 6 фт. Удлинитель будет работать с пультами управления на боковых панелях, а также с любым жгутом серий 896537 для двигателя/судна.

Жгут проводов обогатителя



84-896537T99

Позволяет 14-контактному жгуту проводов обеспечивать обогащение карбюраторных двигателей при использовании дистанционного управления. Используйте этот жгут проводов, только если нет датчиков для подключения.

Жгут приборной проводки



84-812475A 3

Жгут длиной 3 фт. (915 мм), 10-конт. Для бензиновых двигателей MCM/MIE 1986 г. и новее.

84-812475A20

Жгут длиной 20 фт. (6.1 м), 10-конт. Для бензиновых двигателей MCM/MIE 1986 г. и новее.

84-812475A25

Жгут длиной 25 фт. (7.62 м), 10-конт. Для бензиновых двигателей MCM/MIE 1986 г. и новее.

Жгут приборной проводки



84-860618

Жгут длиной 1 м (3.3 фт.), 21-контактный разъем типа «Deutsch». Подходит ко всем дизельным моделям.

Лампа – панельное крепление – неисправность катализатора



8M0046481

Включение лампы сигнализирует о неполадках с катализатором в двигателе. Это означает, что пора выполнить техобслуживание двигателя. Работает по тому же принципу, что и лампочка «Проверьте двигатель» на грузовике или легковом автомобиле. (Кабели продаются отдельно.) Номера кабелей для одинарных штурвалов (M0048049, 8M0048054, 8M0048055, 8M0048056, 8M0048057, 8M0048058, 8M0048059)

Для продуктов MerCruiser, оснащенных катализатором

Переходной жгут OBDM (EC)



84-8M0053083

Переходной жгут для установки комплекта лампы OBDM

Этот переходник необходим для двигателей EC и устанавливается перед заменой базовой проводки двигателя. 3.0 Alpha MPI EC (серийный номер 1A610609 и ниже), 5.0 Bravo DTS MPI EC (серийный номер 1A612238 и ниже), 5.0 Alpha MPI EC (серийный номер 1A610409 и ниже), 350 Mag Bravo EC (серийный номер 1A610686 и ниже) и 350 Mag Bravo DTS EC (серийный номер 1A610698)

Жгут проводов – лампа индикации неисправности



84-8M0048049

Этот шнур предназначен для подключения лампы индикации неисправности OBDM в случае лодки с одним штурвалом. 10 фт.

Для всех двигателей MerCruiser, оснащенных катализатором

84-8M0048054

Этот шнур предназначен для подключения лампы индикации неисправности OBDM в случае лодки с одним штурвалом. 15 фт.

Для всех двигателей MerCruiser, оснащенных катализатором

84-8M0048055

Этот шнур предназначен для подключения лампы индикации неисправности OBDM в случае лодки с одним штурвалом. 20 фт.

Для всех двигателей MerCruiser, оснащенных катализатором

84-8M0048056

Этот шнур предназначен для подключения лампы индикации неисправности OBDM в случае лодки с одним штурвалом. 25 фт.

Для всех двигателей MerCruiser, оснащенных катализатором

84-8M0048057

Этот шнур предназначен для подключения лампы индикации неисправности OBDM в случае лодки с одним штурвалом. 30 фт.

Для всех двигателей Mercruiser, оснащенных катализатором

84-8M0048058

Этот шнур предназначен для подключения лампы индикации неисправности OBDM в случае лодки с одним штурвалом. 40 фт.

Для всех двигателей Mercruiser, оснащенных катализатором

84-8M0048059

Этот шнур предназначен для подключения лампы индикации неисправности OBDM в случае лодки с одним штурвалом. 50 фт.

Для всех двигателей Mercruiser, оснащенных катализатором

Жгут проводов – лампа индикации неисправности



84-8M0048040

Этот шнур предназначен для подключения лампы индикации неисправности OBDM в случае лодки с двумя штурвалами. 10 фт.

Для всех двигателей Mercruiser, оснащенных катализатором

84-8M0048043

Этот шнур предназначен для подключения лампы индикации неисправности OBDM в случае лодки с двумя штурвалами. 15 фт.

Для всех двигателей Mercruiser, оснащенных катализатором

84-8M0048044

Этот шнур предназначен для подключения лампы индикации неисправности OBDM в случае лодки с двумя штурвалами. 20 фт.

Для всех двигателей Mercruiser, оснащенных катализатором

84-8M0048045

Этот шнур предназначен для подключения лампы индикации неисправности OBDM в случае лодки с двумя штурвалами. 25 фт.

Для всех двигателей Mercruiser, оснащенных катализатором

84-8M0048046

Этот шнур предназначен для подключения лампы индикации неисправности OBDM в случае лодки с двумя штурвалами. 30 фт.

Для всех двигателей Mercruiser, оснащенных катализатором

84-8M0048047

Этот шнур предназначен для подключения лампы индикации неисправности OBDM в случае лодки с двумя штурвалами. 40 фт.

Для всех двигателей Mercruiser, оснащенных катализатором

84-8M0048048

Этот шнур предназначен для подключения лампы индикации неисправности OBDM в случае лодки с двумя штурвалами. 50 фт.

Для всех двигателей Mercruiser, оснащенных катализатором

Удлинительный жгут приборной проводки (газовые двигатели)

Подходит к бензиновым двигателям MCM/MIE 1986 г. и новее.

Удлинительный жгут приборной проводки



84-812441A10

Жгут длиной 10 фт. (3.05 м), 9-жильный. Используется как удлинитель или для полного подключения двух станций.

84-812441A15

Жгут длиной 15 фт. (4.57 м), 9-жильный. Используется как удлинитель или для полного подключения двух станций.

84-812441A20

Жгут длиной 20 фт. (6.1 м), 9-жильный. Используется как удлинитель или для полного подключения двух станций.

84-812835A30

Жгут длиной 30 фт. (9.14 м), 9-жильный. Используется как удлинитель или для полного подключения двух станций.

84-812835A45

Жгут длиной 45 фт. (13.72 м), 9-жильный. Используется как удлинитель или для полного подключения двух станций.

Удлинительный жгут – 14-конт.



84-892451T06

Жгут передачи данных длиной 6 фт. (1.8 м). Служит каналом передачи данных между двигателем DTS и жгутом проводов блока управления. Работает со всеми двигателями, оснащенными 14-контактными разъемами.

84-892451T10

Жгут передачи данных длиной 10 фт. (3.0 м). Служит каналом передачи данных между двигателем DTS и жгутом проводов блока управления. Работает со всеми двигателями, оснащенными 14-контактными разъемами.

84-892451T15

Жгут передачи данных длиной 15 фт. (4.6 м). Служит каналом передачи данных между двигателем DTS и жгутом проводов блока управления. Работает со всеми двигателями, оснащенными 14-контактными разъемами.

84-892451T20

Жгут передачи данных длиной 20 фт. (6.1 м). Служит каналом передачи данных между двигателем DTS и жгутом проводов блока управления. Работает со всеми двигателями, оснащенными 14-контактными разъемами.

84-892451T25

Жгут передачи данных длиной 25 фт. (7.6 м). Служит каналом передачи данных между двигателем DTS и жгутом проводов блока управления. Работает со всеми двигателями, оснащенными 14-контактными разъемами.

84-892451T30

Жгут передачи данных длиной 30 фт. (9.1 м). Служит каналом передачи данных между двигателем DTS и жгутом проводов блока управления. Работает со всеми двигателями, оснащенными 14-контактными разъемами.

84-892451T40

Жгут передачи данных длиной 40 фт. (12.21 м). Служит каналом передачи данных между двигателем DTS и жгутом проводов блока управления. Работает со всеми двигателями, оснащенными 14-контактными разъемами.

Удлинительные жгуты приборной проводки (дизельные двигатели)

Для всех дизельных моделей MCM/MIE 1994-2000 г. (кроме моделей D-Tropic) требуется как 8-жильный, так и 9-жильный удлинительный жгут, чтобы подсоединить приборы к двигателю.

Удлинительный жгут



84-17829A10

Жгут длиной 10 фт. (3.05 м), 8-жильный. Используется как удлинитель или для полного подключения двух станций.

84-17829A20

Жгут длиной 20 фт. (6.1 м), 8-жильный. Используется как удлинитель или для полного подключения двух станций.

Удлинительный жгут приборной проводки



84-812441A10

Жгут длиной 10 фт. (3.05 м), 9-жильный. Используется как удлинитель или для полного подключения двух станций.

84-812441A15

Жгут длиной 15 фт. (4.57 м), 9-жильный. Используется как удлинитель или для полного подключения двух станций.

84-812441A20

Жгут длиной 20 фт. (6.1 м), 9-жильный. Используется как удлинитель или для полного подключения двух станций.

Удлинительный жгут приборной проводки



84-855390

Жгут длиной 20 фт. (6 м). Подходит к электронным дизельным моделям D2.8L и D4.2L (1997-2000 г.)

Удлинительный жгут приборной проводки



84-860615002

Жгут длиной 4 м (13.2 фт.), 21-контактный разъем типа «Deutsch» Подходит к дизельным моделям D1.7L; D4.2L, D2.8L, 4.2L ES и EI 2001 г. и новее; D7.3L ES 1997 г. и новее.

84-860616002

Жгут длиной 8 м (26.3 фт.), 21-контактный разъем типа «Deutsch» Подходит к MCM/MIE D1.7L; а также к дизельным моделям D4.2L, D2.8L, 4.2L ES и EI 2001 г. и новее; также подходит к электронным дизельным моделям D7.3L 1997 г. и новее.

Переходной жгут



84-860622

С 21-контактного разъема гнезда типа «Deutsch» на 8-контактный и 9-контактный разъем гнезда

Позволяет приспособить более новые дизельные двигатели с жгутами проводов с 21-контактными разъемами типа «Deutsch» к старой приборной проводке дизельных двигателей с 8-контактными и 9-контактными разъемами.

Переходной жгут



84-860624

Позволяет приспособить проводку двигателя 84-806389A 2 (используется в дизельных моделях D3.0L, D3.6L и D4.2L 1994-1997 г.) к удлинительным жгутам 84-860615 или 84-860616.

Переходной жгут



84-860625

Позволяет приспособить проводку двигателя 84-855509 или 84-803626 (используется в дизельных моделях D2.8L, D4.2L ES и EI 1997 г. и выше) к удлинительным жгутам 84-860615 или 84-860616. Разъемы с 21 и 17 контактами.

14-конт. жгут проводов передачи данных

Удлинительный жгут – 14-конт.



84-892451T06

Жгут передачи данных длиной 6 фт. (1.8 м). Служит каналом передачи данных между двигателем DTS и жгутом проводов блока управления. Работает со всеми двигателями, оснащенными 14-контактными разъемами.

84-892451T10

Жгут передачи данных длиной 10 фт. (3.0 м). Служит каналом передачи данных между двигателем DTS и жгутом проводов блока управления. Работает со всеми двигателями, оснащенными 14-контактными разъемами.

84-892451T15

Жгут передачи данных длиной 15 фт. (4.6 м). Служит каналом передачи данных между двигателем DTS и жгутом проводов блока управления. Работает со всеми двигателями, оснащенными 14-контактными разъемами.

84-892451T20

Жгут передачи данных длиной 20 фт. (6.1 м). Служит каналом передачи данных между двигателем DTS и жгутом проводов блока управления. Работает со всеми двигателями, оснащенными 14-контактными разъемами.

84-892451B20

Жгут проводов передачи данных длиной 20 фт. (6.1 м). Служит каналом передачи данных между двигателем DTS и жгутом проводов блока управления. Оптовая упаковка – 6 жгутов в коробке.

Работает со всеми двигателями, оснащенными 14-контактными разъемами. Цена определяется отдельно, продается в следующем объеме: 6

84-892451T25

Жгут передачи данных длиной 25 фт. (7.6 м). Служит каналом передачи данных между двигателем DTS и жгутом проводов блока управления.

Работает со всеми двигателями, оснащенными 14-контактными разъемами.

84-892451T30

Жгут передачи данных длиной 30 фт. (9.1 м). Служит каналом передачи данных между двигателем DTS и жгутом проводов блока управления.

Работает со всеми двигателями, оснащенными 14-контактными разъемами.

84-892451T40

Жгут передачи данных длиной 40 фт. (12.21 м). Служит каналом передачи данных между двигателем DTS и жгутом проводов блока управления.

Работает со всеми двигателями, оснащенными 14-контактными разъемами.

Удлинительный жгут – 14-конт.



84-8M0131369

Удлинительный жгут – 5 фт., 14-конт.

Все дизельные двигатели

84-8M0131370

Удлинительный жгут – 10 фт., 14-конт.

Все изделия Diesel

84-8M0131371

Удлинительный жгут – 15 фт., 14-конт.

Все дизельные двигатели

84-8M0131372

Удлинительный жгут – 20 фт., 14-конт.

Все дизельные двигатели

Удлинительный жгут – 14-конт.



84-8M0131373

Удлинительный жгут – 25 фт., 14-конт.

Все дизельные двигатели

84-8M0131374

Удлинительный жгут – 30 фт., 14-конт.

Все дизельные двигатели

84-8M0131375

Удлинительный жгут – 35 фт., 14-конт.

Все дизельные двигатели

84-8M0131376

Удлинительный жгут – 40 фт., 14-конт.

Все дизельные двигатели

Удлинительный жгут – 14-конт.



84-8M0131377

14-конт. удлинительный жгут длиной 45 фт.
Все дизельные двигатели

84-8M0131378

14-конт. удлинительный жгут длиной 50 фт.
Все дизельные двигатели

84-8M0131379

Удлинительный жгут – 55 фт., 14-конт.
Все дизельные двигатели

84-8M0131380

14-конт. удлинительный жгут длиной 60 фт.
Все дизельные двигатели

Жгут передачи данных – 14-конт. (с малыми потерями)



84-8M0131381

Жгут проводов передачи данных, предназначенный для длинной проводки (10-й калибр – бортовое питание/включение), 70 фт. Служит каналом передачи данных между двигателем DTS и жгутом проводов блока управления.

Для всех двигателей DTS 2005 г. и новее (Verado/OptiMax/MCM)

84-8M0131382

Жгут проводов передачи данных, предназначенный для длинной проводки (10-й калибр – бортовое питание/включение), 80 фт. Служит каналом передачи данных между двигателем DTS и жгутом проводов блока управления.

Для всех двигателей DTS 2005 г. и новее (Verado/OptiMax/MCM)

84-8M0131383

Жгут проводов передачи данных, предназначенный для длинной проводки (10-й калибр – бортовое питание/включение), 90 фт. Служит каналом передачи данных между двигателем DTS и жгутом проводов блока управления.

Для всех двигателей DTS 2005 г. и новее (Verado/OptiMax/MCM)

84-8M0131384

Жгут проводов передачи данных, предназначенный для длинной проводки (10-й калибр – бортовое питание/включение), 100 фт. Служит каналом передачи данных между двигателем DTS и жгутом проводов блока управления.

Для всех двигателей DTS 2005 г. и новее (Verado/OptiMax/MCM)

84-8M0131385

Жгут проводов передачи данных, предназначенный для длинной проводки (10-й калибр – бортовое питание/включение), 110 фт. Служит каналом передачи данных между двигателем DTS и жгутом проводов блока управления.

Для всех двигателей DTS 2005 г. и новее (Verado/OptiMax/MCM)

84-8M0131386

Жгут проводов передачи данных, предназначенный для длинной проводки (10-й калибр – бортовое питание/включение), 120 фт. Служит каналом передачи данных между двигателем DTS и жгутом проводов блока управления.

Для всех двигателей DTS 2005 г. и новее (Verado/OptiMax/MCM)

14-конт. погодозащитный колпачок, гнездо



8M0126960

Усиленный 14-конт. погодозащитный колпачок, гнездо
Многоразовый погодозащитный колпачок для защиты целостности 14-конт. кабеля передачи данных, когда не сразу получается установить соединение

14-конт. погодозащитный колпачок, вилка



8M0126959

Усиленный 14-конт. погодозащитный колпачок, вилка
Многоразовый погодозащитный колпачок для защиты целостности 14-конт. кабеля передачи данных, когда не сразу получается установить соединение

10-конт. (желтый) жгут проводов передачи данных

Жгут проводов передачи данных CAN – 10-конт. – без резисторов, DTS (желтый)



84-879312T44

В комплекте жгут проводов передачи данных SmartCraft CAN 1, 2 и 3 длиной 1 фт. (0.3 м), без резисторов

Служит каналом передачи данных между компонентами шины CAN системы SmartCraft на устройствах DTS (система цифрового управления газом и реверсом)

84-879312T45

В комплекте жгут проводов передачи данных SmartCraft CAN 1, 2 и 3 длиной 2 фт. (0.6 м), без резисторов

Служит каналом передачи данных между компонентами шины CAN системы SmartCraft на устройствах DTS (система цифрового управления газом и реверсом)

84-879312T46

В комплекте жгут проводов передачи данных SmartCraft CAN 1, 2 и 3 длиной 3 фт. (0.9 м), без резисторов

Служит каналом передачи данных между компонентами шины CAN системы SmartCraft на устройствах DTS (система цифрового управления газом и реверсом)

84-879312T47

В комплекте жгут проводов передачи данных SmartCraft CAN 1, 2 и 3 длиной 4 фт. (1.2 м), без резисторов

Служит каналом передачи данных между компонентами шины CAN системы SmartCraft на устройствах DTS (система цифрового управления газом и реверсом)

Жгут проводов передачи данных CAN – 10-конт. – без резисторов (желтый)

84-879969T 6

Жгут передачи данных SmartCraft длиной 6 фт. (1.8 м), без резисторов

Служит каналом передачи данных между компонентами шин CAN P, X и H системы SmartCraft.

84-879969B 6

Жгут передачи данных SmartCraft длиной 6 фт. (1.8 м), без резисторов

Служит каналом передачи данных между компонентами шин CAN P, X и H системы SmartCraft.

Цена определяется отдельно, продается в следующем объеме: 6

84-879969T10

Жгут передачи данных SmartCraft длиной 10 фт. (3.0 м), без резисторов

Служит каналом передачи данных между компонентами шин CAN P, X и H системы SmartCraft.

84-879969B10

Жгут передачи данных SmartCraft длиной 10 фт. (3.0 м), без резисторов

Служит каналом передачи данных между компонентами шин CAN P, X и H системы SmartCraft.

Цена определяется отдельно, продается в следующем объеме: 6

84-879969T15

Жгут передачи данных SmartCraft длиной 15 фт. (4.6 м), без резисторов

Служит каналом передачи данных между компонентами шин CAN P, X и H системы SmartCraft.

84-879969T20

Жгут передачи данных SmartCraft длиной 20 фт. (6.1 м), без резисторов

Служит каналом передачи данных между компонентами шин CAN P, X и H системы SmartCraft.

84-879969T30

Жгут передачи данных SmartCraft длиной 30 фт. (9.1 м), без резисторов

Служит каналом передачи данных между компонентами шин CAN P, X и H системы SmartCraft.

Жгут проводов передачи данных CAN – 10-конт., с одним резистором (желтый)



84-879980T10

Жгут проводов передачи данных SmartCraft, 10 фт. (3.0 м), с одним резистором

Служит каналом передачи данных между компонентами шин CAN P, X и H системы SmartCraft.

Жгут проводов передачи данных CAN – 10-конт., с одним резистором (желт.)

84-879980B10

Жгут проводов передачи данных SmartCraft, 10 фт. (3.0 м), с одним резистором

Служит каналом передачи данных между компонентами шин CAN P, X и H системы SmartCraft.

Цена определяется отдельно, продается в следующем объеме: 12

Жгут проводов передачи данных CAN – 10-конт., с одним резистором (желтый)

84-879980T15

Жгут проводов передачи данных SmartCraft, 15 фт. (4.6 м), с одним резистором

Служит каналом передачи данных между компонентами шин CAN P, X и H системы SmartCraft.

84-879980B15

Жгут проводов передачи данных SmartCraft, 15 фт. (4.6 м), с одним резистором

Служит каналом передачи данных между компонентами шин CAN P, X и H системы SmartCraft.

Цена определяется отдельно, продается в следующем объеме: 6

84-879980T20

Жгут проводов передачи данных SmartCraft, 20 фт. (6.1 м), с одним резистором

Служит каналом передачи данных между компонентами шин CAN P, X и H системы SmartCraft.

84-879980T30

Жгут проводов передачи данных SmartCraft, 30 фт. (9.1 м), с одним резистором

Служит каналом передачи данных между компонентами шин CAN P, X и H системы SmartCraft.

84-879980B30

Жгут проводов передачи данных SmartCraft, 30 фт. (9.1 м), с одним резистором

Служит каналом передачи данных между компонентами шин CAN P, X и H системы SmartCraft.

Цена определяется отдельно, продается в следующем объеме: 12

10-конт. (синий) жгут проводов передачи данных

Жгут проводов передачи данных CAN – 10-конт., не DTS, с резисторами (синий)



84-879982T20

Жгут проводов передачи данных SmartCraft, 20 фт. (6.1 м) с (2) оконечными резисторами

Имеются разъемы для подключения звукового сигнала и указателей. Служит каналом передачи данных между компонентами шины CAN P системы SmartCraft

84-879982B20

Жгут проводов передачи данных SmartCraft, 20 фт. (6.1 м) с (2) оконечными резисторами

Имеются разъемы для подключения звукового сигнала и указателей. Служит каналом передачи данных между компонентами шины CAN P системы SmartCraft

Цена определяется отдельно, продается в следующем объеме: 12

84-879982T25

Жгут проводов передачи данных SmartCraft, 25 фт. (7.6 м) с (2) оконечными резисторами

Имеются разъемы для подключения звукового сигнала и указателей. Служит каналом передачи данных между компонентами шины CAN P системы SmartCraft

84-879982T30

Жгут проводов передачи данных SmartCraft, 30 фт. (9.1 м) с (2) оконечными резисторами

Имеются разъемы для подключения звукового сигнала и указателей. Служит каналом передачи данных между компонентами шины CAN P системы SmartCraft

84-879982B30

Жгут проводов передачи данных SmartCraft, 30 фт. (9.1 м) с (2) оконечными резисторами

Имеются разъемы для подключения звукового сигнала и указателей. Служит каналом передачи данных между компонентами шины CAN P системы SmartCraft

Цена определяется отдельно, продается в следующем объеме: 12

Жгут проводов передачи данных CAN – 10-конт. – без резисторов, не DTS (синий)



84-879968T 6

Жгут проводов передачи данных SmartCraft, 6 фт. (1.8 м), без резисторов и дополнительных разъемов

Служит каналом передачи данных между компонентами шины CAN P системы SmartCraft

84-879968T10

Жгут проводов передачи данных SmartCraft, 10 фт. (3.0 м), без резисторов и дополнительных разъемов

Имеются разъемы для подключения звукового сигнала и указателей. Служит каналом передачи данных между компонентами шины CAN P системы SmartCraft

84-879968B10

Жгут проводов передачи данных SmartCraft, 10 фт. (3.0 м), без резисторов и дополнительных разъемов

Служит каналом передачи данных между компонентами шины CAN системы SmartCraft

Цена определяется отдельно, продается в следующем объеме: 12

84-879968T15

Жгут проводов передачи данных SmartCraft, 15 фт. (4.6 м), без резисторов и дополнительных разъемов

Служит каналом передачи данных между компонентами шины CAN системы SmartCraft

84-879968T20

Жгут проводов передачи данных SmartCraft, 20 фт. (6.1 м), без резисторов и дополнительных разъемов

Служит каналом передачи данных между компонентами шины CAN системы SmartCraft

84-879968T25

Жгут проводов передачи данных SmartCraft, 25 фт. (7.6 м), без резисторов и дополнительных разъемов

Служит каналом передачи данных между компонентами шины CAN системы SmartCraft

84-879968T30

Жгут проводов передачи данных SmartCraft, 30 фт. (9.1 м), без резисторов и дополнительных разъемов

Служит каналом передачи данных между компонентами шины CAN системы SmartCraft

84-879968B30

Жгут проводов передачи данных SmartCraft, 30 фт. (9.1 м), без резисторов и дополнительных разъемов

Служит каналом передачи данных между компонентами шины CAN системы SmartCraft

Цена определяется отдельно, продается в следующем объеме: 12

84-879968T50

Жгут проводов передачи данных SmartCraft, 50 фт. (15.2 м), без резисторов и дополнительных разъемов

Служит каналом передачи данных между компонентами шины CAN системы SmartCraft

84-879968T80

Жгут проводов передачи данных SmartCraft, 80 фт. (24.4 м), без резисторов и дополнительных разъемов

Служит каналом передачи данных между компонентами шины CAN системы SmartCraft

Жгут проводов передачи данных CAN – 10-конт. – с одним резистором, не DTS (синий)



84-879981T10

Жгут проводов передачи данных SmartCraft, 10 фт. (3.0 м), с одним резистором

Служит каналом передачи данных между компонентами шины CAN системы SmartCraft

84-879981T15

Жгут проводов передачи данных SmartCraft, 15 фт. (4.6 м), с одним резистором

Служит каналом передачи данных между компонентами шины CAN системы SmartCraft

84-879981T20

Жгут проводов передачи данных SmartCraft, 20 фт. (6.1 м), с одним резистором

Служит каналом передачи данных между компонентами шины CAN системы SmartCraft

84-879981B20

Жгут проводов передачи данных SmartCraft, 20 фт. (6.1 м), с одним резистором

Служит каналом передачи данных между компонентами шины CAN системы SmartCraft

Цена определяется отдельно, продается в следующем объеме: 12

84-879981T25

Жгут проводов передачи данных SmartCraft, 25 фт. (7.6 м), с одним резистором

Служит каналом передачи данных между компонентами шины CAN системы SmartCraft

84-879981T30

Жгут проводов передачи данных SmartCraft, 30 фт. (9.1 м), с одним резистором

Служит каналом передачи данных между компонентами шины CAN системы SmartCraft

84-879981T50

Жгут проводов передачи данных SmartCraft, 50 фт. (15.2 м), с одним резистором

Служит каналом передачи данных между компонентами шины CAN системы SmartCraft

84-879981T80

Жгут проводов передачи данных SmartCraft, 80 фт. (24.4 м), с одним резистором

Служит каналом передачи данных между компонентами шины CAN системы SmartCraft

Переходной жгут – 14-конт.

Комплект переходника сдвоенного штурвала – DTS



84-893330K01

Используется со сдвоенными станциями / сдвоенными штурвалами, требуется один для установки одинарного двигателя и два для установки сдвоенного двигателя. Приводит в соответствие первичный 14-контактный жгут проводов передачи данных и сдвоенные штурвалы.

Переходной жгут – 2-конт.

2-конт. соединительный жгут проводов – CAN



84-893452A01

Используется для соединения сетей CAN.

2-конт. Y-образный переходной жгут – соединительный переходник



84-896370T01

Используется на двигателях DTS, требующих увеличенной длины сетей CAN.

Переходные жгуты

Переходник не DTS с 14- на 8-конт.



84-896539T01

Переходник длиной 1 фт., позволяющий подключить 14-контактный корабельный жгут (с гнездом) к 8-контактному разъему двигателя (с вилкой). В комплект входит кронштейн и винты

Подходит к подвесным не DTS двигателям 2006 г. и новее мощностью 25-250 л.с. с 14-конт. разъемами

84-896539T05

Переходник длиной 5 фт., позволяющий подключить 14-контактный корабельный жгут (с гнездом) к 8-контактному разъему двигателя (с вилкой). В комплект входит кронштейн и винты

Подходит к подвесным не DTS двигателям 2006 г. мощностью 25-250 л.с. с 14-конт. разъемом

84-896539T08

Переходник длиной 8 фт., позволяющий подключить 14-контактный корабельный жгут (с гнездом) к 8-контактному разъему двигателя (с вилкой). В комплект входит кронштейн и винты

Подходит к подвесным не DTS двигателям 2006 г. мощностью 25-250 л.с. с 14-конт. разъемом

Переходник не DTS с 8- на 14-конт.



84-896542T01

Переходник длиной 1 фт., позволяющий подключить 8-контактный корабельный жгут (с гнездом) к 14-контактному разъему двигателя (с вилкой). В комплект входит кронштейн и винты

Подходит к подвесным не DTS двигателям 2006 г. мощностью 25-250 л.с. с 14-конт. разъемом

84-896542T05

Переходник длиной 5 фт., позволяющий подключить 8-контактный корабельный жгут (с гнездом) к 14-контактному разъему двигателя (с вилкой). В комплект входит кронштейн и винты

Подходит к подвесным не DTS двигателям 2006 г. мощностью 25-250 л.с. с 14-конт. разъемом

84-896542T08

Переходник длиной 8 фт., позволяющий подключить 8-контактный корабельный жгут (с гнездом) к 14-контактному разъему двигателя (с вилкой). В комплект входит кронштейн и винты

Подходит к подвесным не DTS двигателям 2006 г. мощностью 25-250 л.с. с 14-конт. разъемом

Переходник не DTS с 10- на 14-конт.

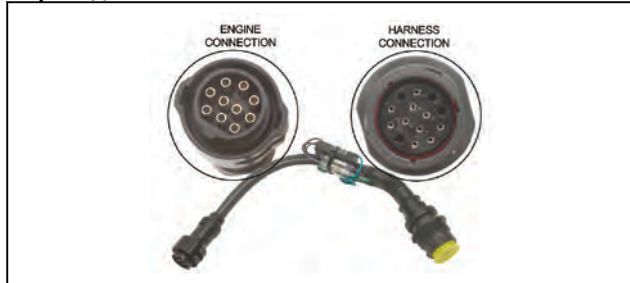

84-858740T06

Переходник длиной 6 фт., позволяющий подключить 10-контактный корабельный жгут (с гнездом) к 14-контактному разъему двигателя (с гнездом).
Подходит к 4-тактным не DTS двигателям EFI мощностью 75, 90, 115 л.с. 2006 г.

Переходник не DTS с 8- на 14-конт.

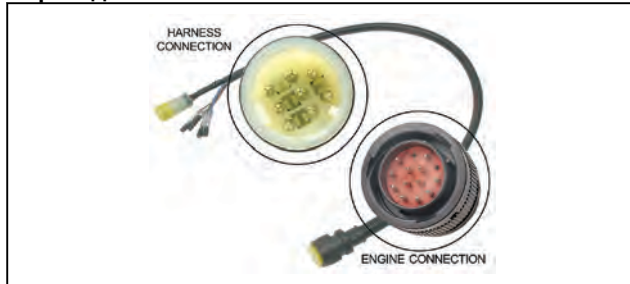

84-896540T01

Переходник длиной 3 фт., позволяющий подключить 8-контактный корабельный жгут (с вилкой) к 14-контактному разъему двигателя (с гнездом).
Подходит к 4-тактным двигателям мощностью 8/9.9 л.с. 2005, 2006 г. и новее

Переходник (не DTS) с 14-конт. на 8-конт. – 3 фт.

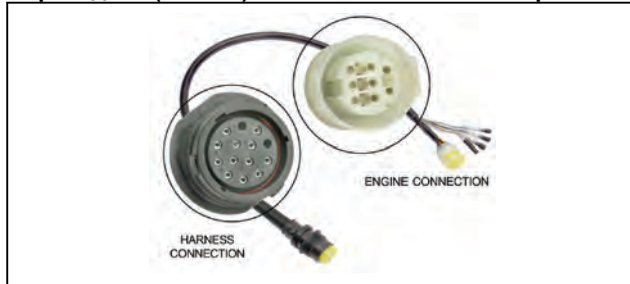

84-896541T01

Переходник длиной 3 фт., позволяющий подключить 14-конт. корабельный жгут (с гнездом) к 8-конт. гнезду двигателя.
Подходит к 4-тактным двигателям мощностью 8/9.9 л.с. 2005, 2006 г. и новее

Переходник (не DTS) с 14-конт. на 8-конт. – 5 фт.

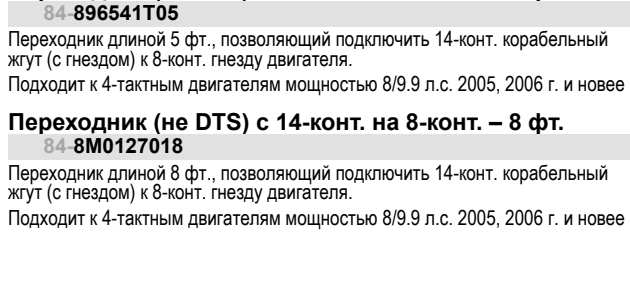

84-896541T05

Переходник длиной 5 фт., позволяющий подключить 14-конт. корабельный жгут (с гнездом) к 8-конт. гнезду двигателя.
Подходит к 4-тактным двигателям мощностью 8/9.9 л.с. 2005, 2006 г. и новее

Переходник (не DTS) с 14-конт. на 8-конт. – 8 фт.

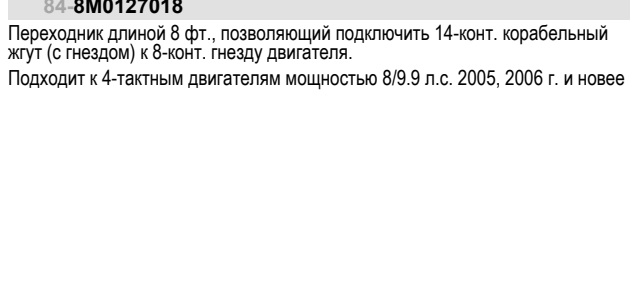

84-8M0127018

Переходник длиной 8 фт., позволяющий подключить 14-конт. корабельный жгут (с гнездом) к 8-конт. гнезду двигателя.
Подходит к 4-тактным двигателям мощностью 8/9.9 л.с. 2005, 2006 г. и новее

Переходник не DTS с 14- на 8-конт.

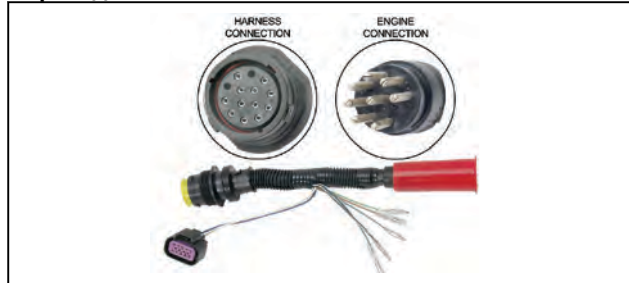

84-892092T01

Переходник длиной 1 фт., позволяющий подключить 14-контактный корабельный жгут (с гнездом) к 8-контактному разъему двигателя (с вилкой).
Подходит к старым подвесным двигателям, совместимым с двигателями SmartCraft

Переходник не DTS с 10- на 14-конт.

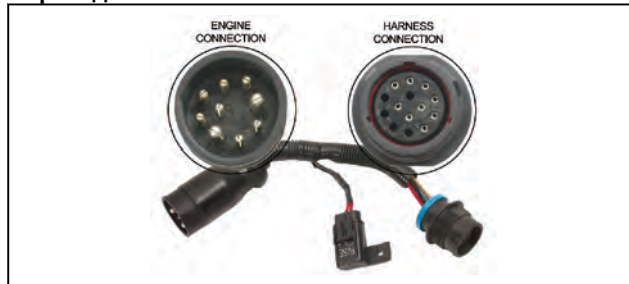

84-892444T02

Переходник, позволяющий подключить двигатели со старой 10-конт. проводкой двигателя к более новой 14-конт. проводке штурвала
Подходит к двигателям MCM/MIE с 10-конт. проводкой двигателя.

Переходник не DTS с 14- на 10-конт.

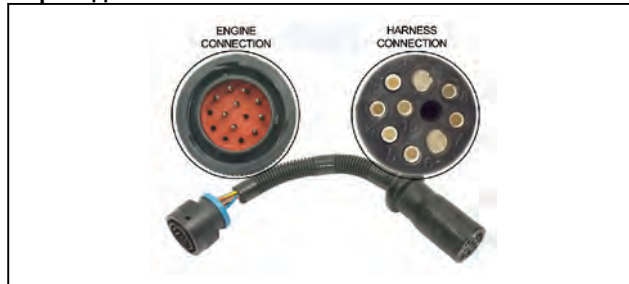

84-866337T01

Переходник, позволяющий подключить двигатели с более новой 14-конт. проводкой двигателя к старой 10-конт. проводке штурвала
Подходит к двигателям MCM/MIE с 14-конт. проводкой двигателя. Также используется на гоночных моделях (только на подвесных двигателях) с 14-конт. проводкой двигателя, подключенной к 10-конт. проводке штурвала.

Переходной жгут – аналоговый указатель – MCM



84-866377T01

Устанавливается между 14-конт. жгутом проводов блока управления и жгутом проводов передачи данных
Только для DTS – MCM

Вспомогательные жгуты

DTS Claen Power - Helm - 10 Foot



84-8M0127681

10-футовый DTS Clean Power для использования. Все джойстиковые системы и системы DTS. Если пусковые батареи расположены около штурвала или требуется смягчение чрезмерного падения напряжения

DTS Clean Power - Helm - 15 Foot

84-8M0127682

15-футовый DTS Clean Power для использования. Все джойстиковые системы и системы DTS. Если пусковые батареи расположены около штурвала или требуется смягчение чрезмерного падения напряжения

Жгут проводов питания – 25 фт.



84-896333T25

Электропроводка длиной 25 фт. Используется для снижения падения напряжения, в случае если батарея расположена возле штурвала катера. Служит для подключения к соединительной коробке у штурвала. Используется на всех двигателях DTS.

Жгут проводов питания двигателя



84-8M0113732

Электропроводка длиной 14 фт. Используется для снижения падения напряжения, в случае если батарея расположена возле штурвала катера. Служит для подключения к соединительной коробке у штурвала. Жгут проводов поставляется в комплекте со всеми двигателями Verado L4 SC, 200/225 Opti DTS, Verado L6 20" и MCM DTS и EC. Заказывать отдельно для Verado L6 25 и 30".

Жгут проводов питания 25 фт.



84-889244T01

Жгут проводов питания длиной 25 фт. с толстым проводом (калибр 10) для более низкого падения напряжения. Используется от пускового аккумулятора к 2-конт. соединителю на двигателе. Двигатели DTS и MCM EC.

Комплект вспомогательного жгута проводов питания / жгута проводов реле



84-899785K15

Обеспечивает питание дополнительных нагрузок, когда ключ зажигания находится в рабочем или вспомогательном положении. В комплект входит реле на 40 А, жгут проводов и кабель питания длиной 15 фт. с предохранителем на 40 А и трехполюсной клеммной колодкой. Используется в электропроводке 14-контактных катеров, имеющих 3-контактных дополнительный разъем силового реле.

Комплект вспомогательного жгута проводов питания / жгута проводов реле



84-899785K30

Обеспечивает питание дополнительных нагрузок, когда ключ зажигания находится в рабочем или вспомогательном положении. В комплект входит реле на 40 А, жгут проводов и кабель питания длиной 30 фт. с предохранителем на 40 А и трехполюсной клеммной колодкой. Используется в электропроводке 14-контактных катеров, имеющих 3-контактных дополнительный разъем силового реле.

Комплект вспомогательного жгута проводов питания



84-899785K04

Вспомогательный кабель питания предназначен для соединения батареи с клеммной колодкой для обеспечения питанием дополнительных нагрузок. В комплект входит кабель питания длиной 30 фт. с предохранителем на 40 А и 3-полюсной клеммной колодкой.

Используется в электропроводке 14-контактных катеров, имеющих 3-контактных дополнительный разъем силового реле.

Комплект вспомогательного жгута проводов питания



84-899785K02

Вспомогательный кабель питания предназначен для соединения батареи с клеммной колодкой для обеспечения питанием дополнительных нагрузок. В комплект входит кабель питания длиной 15 фт. с предохранителем на 40 А и 3-полюсной клеммной колодкой.

Используется в электропроводке 14-контактных катеров, имеющих 3-контактных дополнительный разъем силового реле.

Комплект вспомогательного реле



84-888429K11

Применяется совместно со жгутом проводов вспомогательного питания для подачи питания на вспомогательные потребители.

Используется в электропроводке 14-контактных катеров, имеющих 3-контактных дополнительный разъем силового реле.

Клеммная колодка



86-889679

3-полюсная клеммная колодка

Полезная для соединений цепи на 40 А, используется во вспомогательных комплектах усилителей

Комплект жгута проводов вспомогательного реле



84-888429K12

Применяется для подачи питания на вспомогательные потребители. Кабель подсоединяется к соединительной коробке и обеспечивает подачу питания на потребители, когда замок зажигания установлен в положение «Run» (рабочее положение). В комплект входит реле на 40 А, жгут проводов и 3-полюсная клеммная колодка.

Жгут проводов для подавления шума TVS



84-8M0072192

Снижает шумы от электромагнитных катушек Mercury (транцевая плата).

Комплект содержит 2 жгута проводов, которые используются в электромагнитных катушках для снижения электрических шумов.

Жгут проводов к поддомкратной плите в сборе



84-881133Т 1

Два 5-конт. соединительных жгута проводов к соединительным 4 штепселям (2 вилки, 2 гнезда) и 3 кольцевым клеммам.

Для органов управления поддомкратной плитой.

Переключатели замка зажигания

Замок зажигания в сборе



54212A 7

Жгут проводов длиной 3 фт. (915 мм) с кольцевыми клеммами. Крепится в отверстии диаметром 2-1/8" (54 мм).

Подходит ко всем бензиновым и дизельным двигателям MCM/ME.

Замок зажигания в сборе



F5H268

Для установленных на приборной панели приборов в панелях толщиной до 1/2" (12.7 мм). Кнопочный обогатитель.

Подходит ко всем подвесным двигателям Force с электростартерами.

Замок зажигания в сборе



F5H078

Для установленных на приборной панели приборов в панелях толщиной до 1-7/16" (36 мм). Кнопочный обогатитель.

Подходит ко всем подвесным двигателям Force с электростартерами.

Замок зажигания в сборе с обогатителем



87- 88107A13

Жгут длиной 3 фт. (915 мм) без звукового сигнала. Имеет 6-конт. разъем, являющийся переходником к 14-конт. жгуту серии 84-896537К_. Соответствует вырезу 3/4" с корпусом

Применяется с 2-тактными двигателями, которым требуется кнопочный обогатитель.

Замок зажигания – 4-позиционный



87 893353A02

Четырехпозиционный замок зажигания (положения «Откл.», «Вспомогательное», «Рабочее», «Пуск»). Съемные ключи. Вырез 7/8" Может использоваться в установках DTS и не-DTS.

Комплект замка зажигания – 4-позиционный с крепежом



87 893353A03

Четырехпозиционный замок зажигания (положения «Откл.», «Вспомогательное», «Рабочее», «Пуск»). В комплект входит замок зажигания, крышка ключа, держатель, монтажный корпус диам. 2 1/8" и крепеж. Вырез 7/8"

Может использоваться в установках DTS и не-DTS.

Комплект замка зажигания – 4-позиционный, подобранные замки, для двоянных двигателей



87-893353A04

Четырехпозиционный замок зажигания для двоянных двигателей (положения «Откл.», «Вспомогательное», «Рабочее», «Пуск»). В комплект входит подобранный замок зажигания, крышка ключа, держатель, монтажный корпус диам. 2 1/8" и крепеж. Вырез 7/8".

Двоянные двигатели – комплект подобранных замков зажигания. Может использоваться в установках DTS и не-DTS

Комплект замка зажигания – 4-позиционный, подобранные замки, для двоянных двигателей



87-893353T04

Четырехпозиционный замок зажигания для двоянных двигателей (положения «Откл.», «Вспомогательное», «Рабочее», «Пуск»). В комплект входит подобранный замок зажигания и крепеж. Вырез 7/8". Без корпуса

Двоянные двигатели – комплект подобранных замков зажигания. Может использоваться в установках DTS и не-DTS

Комплект замка зажигания – 4-позиционный, подобранные замки, для строенных двигателей



87-893353A05

Четырехпозиционный замок зажигания для строенных двигателей (положения «Откл.», «Вспомогательное», «Рабочее», «Пуск»). В комплект входит подобранный замок зажигания, крышка ключа, держатель, монтажный корпус диам. 2 1/8" и крепеж. Вырез 7/8".

Строенные двигатели – комплект подобранных замков зажигания

Комплект замка зажигания – 4-позиционный, подобранные замки, для счетверенных двигателей



87-893353A06

Четырехпозиционный замок зажигания для счетверенных двигателей (положения «Откл.», «Вспомогательное», «Рабочее», «Пуск»). В комплект входит подобранный замок зажигания, крышка ключа, держатель, монтажный корпус диам. 2 1/8" и крепеж. Вырез 7/8".

Счетверенные двигатели – комплект подобранных замков зажигания

Замок зажигания – 3-позиционный, с этикеткой/шайбой

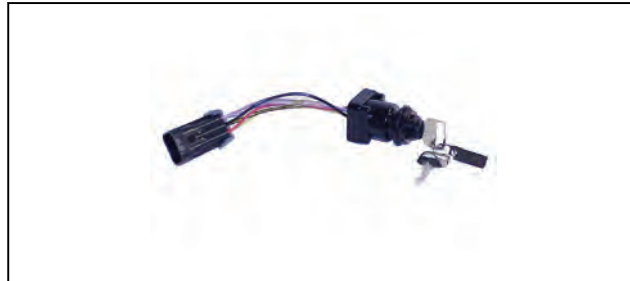

87-897716K01

Трехпозиционный замок зажигания с более коротким ключом и длиной установки (положения «Откл.», «Рабочее» и «Пуск»). Съемные ключи. Вырез 3/4". В комплект входит замок зажигания с этикеткой и шайбой.

Может использоваться в установках DTS и не-DTS.

Замок зажигания – 3-позиционный, с этикеткой/шайбой

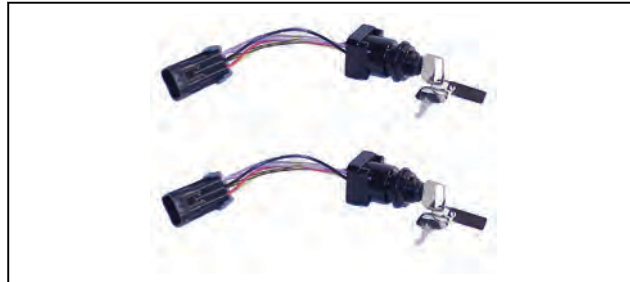

87-897716K02

Трехпозиционный замок зажигания с более коротким ключом и длиной установки (положения «Откл.», «Рабочее» и «Пуск»). Съемные ключи. Вырез 3/4". В комплект входит замок зажигания с этикеткой и шайбой. Подобранный комплект для установок с двумя двигателями.

Может использоваться в установках DTS и не-DTS. Подобранные замки зажигания для установок со двоянными двигателями

Замок зажигания – 3-позиционный, с этикеткой/шайбой



87-897716K03

Трехпозиционный замок зажигания с более коротким ключом и длиной установки (положения «Откл.», «Рабочее» и «Пуск»). Съемные ключи. Вырез 3/4". В комплект входит замок зажигания с этикеткой и шайбой. Подобранный комплект для установок с тремя двигателями

Может использоваться в установках DTS и не-DTS. Подобранные замки зажигания для установок со строенными двигателями

Замок зажигания – 3-позиционный, с этикеткой/шайбой



87-897716K04

Трехпозиционный замок зажигания с более коротким ключом и длиной установки (положения «Откл.», «Рабочее» и «Пуск»). Съемные ключи. Вырез 3/4". В комплект входит замок зажигания с этикеткой и шайбой. Подобранный комплект для установок с четырьмя двигателями

Может использоваться в установках DTS и не-DTS. Подобранные замки зажигания для установок со счетверенными двигателями

Корпус замка зажигания – 3-позиционный



879305A01

Новый комплект корпуса замка зажигания с 3-позиционным замком зажигания для двигателей серии 897716. В комплект входит корпус диаметром 2" (52 мм) с установочным диском и ободком. Для облегчения установки в комплект включена закручивающаяся гайка. (В данный комплект замок зажигания не включен)

Может использоваться в установках DTS и не-DTS.

Удлиннитель замка зажигания – без ручки – 5 фт.



84-896691T05

Этот удлиннитель используется при выносной установке замка зажигания (невозможно использовать ручку). Доступны только функции откл./вкл. – длина 5 фт.

Используется на всех двигателях DTS.

Удлиннитель замка зажигания – без ручки – 10 фт.

84-896691T10

Этот удлиннитель используется при выносной установке замка зажигания (невозможно использовать ручку). Доступны только функции откл./вкл. – длина 10 фт.

Используется на всех двигателях DTS.

Удлиннитель замка зажигания – без ручки – 15 фт.

896691T15

Этот удлиннитель используется при выносной установке замка зажигания (невозможно использовать ручку). Доступны только функции откл./вкл. – длина 15 фт.

Используется на всех двигателях DTS.

Удлиннитель замка зажигания – без ручки – 20 фт.



84-879312T77

Этот удлиннитель используется при выносной установке замка зажигания (невозможно использовать ручку). Доступны только функции откл./вкл. – длина 20 фт.

Используется на всех двигателях DTS.

Удлиннитель замка зажигания – без ручки – 30 фт.

84-879312T78

Этот удлиннитель используется при выносной установке замка зажигания (невозможно использовать ручку). Доступны только функции откл./вкл. – длина 30 фт.

Используется на всех двигателях DTS.

Удлиннитель замка зажигания – без ручки – 40 фт.

84-879312T79

Этот удлиннитель используется при выносной установке замка зажигания (невозможно использовать ручку). Доступны только функции откл./вкл. – длина 40 фт.

Используется на всех двигателях DTS.

Удлиннитель замка зажигания – без ручки – 50 фт.

84-879312T80

Этот удлиннитель используется при выносной установке замка зажигания (невозможно использовать ручку). Доступны только функции откл./вкл. – длина 50 фт.

Используется на всех двигателях DTS.

Удлиннитель замка зажигания – без ручки – 60 фт.

84-879312T81

Этот удлиннитель используется при выносной установке замка зажигания (невозможно использовать ручку). Доступны только функции откл./вкл. – длина 60 фт.

Используется на всех двигателях DTS.

Удлиннитель замка зажигания – без ручки – 70 фт.

84-879312T82

Этот удлиннитель используется при выносной установке замка зажигания (невозможно использовать ручку). Доступны только функции откл./вкл. – длина 70 фт.

Используется на всех двигателях DTS.

Удлиннитель замка зажигания – без ручки – 80 фт.

84-879312T83

Этот удлиннитель используется при выносной установке замка зажигания (невозможно использовать ручку). Доступны только функции откл./вкл. – длина 80 фт.

Используется на всех двигателях DTS.

Комплект этикеток/шайб – 3-позиционный замок зажигания



899203A01

Используется с деталью 87-897716, если не поставляется вместе с комплектом жгута проводов

Замок зажигания в сборе



87-88107A 3

Жгут длиной 3 фт. (915 мм) без звукового сигнала. Имеет штепсельные разъемы для соединения со жгутом проводов 84-84711M.

Подходит к двигателям Mariner производства Японии мощностью 30, 40 л.с. (2-цил. – без встроенного впрыска масла) и подвесным двигателям мощностью 55 л.с. (2-цил.) с дополнительными пультами дистанционного управления.

Комплект замка зажигания



87-88107A 5

Комплект замка зажигания



87-88107A10

Трехпозиционный замок зажигания (положения «Откл.», «Рабочее», «Пуск»). В комплект входит замок зажигания и крепеж.

Подходит к подвесным двигателям OptiMax 225 DTS 2004 г. и поворотноткидным колонкам и бортовым двигателям 496 Mag MerCruiser DTS.

Комплект замка зажигания



87-88107T09

Трехпозиционный замок зажигания (положения «Откл.», «Рабочее», «Пуск») Кнопочный обогатитель

Подходит к подвесным двигателям OptiMax 225 DTS 2004 г. и поворотноткидным колонкам и бортовым двигателям 496 Mag MerCruiser DTS.

Замок зажигания в сборе с обогатителем



87-88107A13

Жгут длиной 3 фт. (915 мм) без звукового сигнала. Имеет 6-конт. разъем, являющийся переходником к 14-конт. жгуту серии 84-896537K.

Соответствует вырезу 3/4" с корпусом

Применяется с 2-тактными двигателями, которым требуется кнопочный обогатитель.

Комплект замка зажигания



87-88107T12

Трехпозиционный замок зажигания (положения «Откл.», «Рабочее», «Пуск») Кнопочный обогатитель

Применяется с 2-тактными двигателями, которым требуется кнопочный обогатитель.

Комплект замка зажигания



87-893449T01

Комплект 3-позиционного замка зажигания

Замок зажигания со жгутом проводов

Крепится в отверстии диаметром 2-1/8" (54 мм). Включает звуковой сигнал и электроразъемы для подсоединения усилителя дифференциала, приборов и тросового выключателя.

Замок зажигания со жгутом проводов



84-816626A 2

Жгут проводов длиной 2 фт. (610 мм) с системой подачи звукового сигнала. Подходит к подвесным двигателям Mercury / Mariner мощностью 6 л.с. и выше (2-тактные производства США и Бельгии), подвесным двигателям Mariner мощностью 30/40 л.с. со впрыском масла (2-тактные производства Японии), всем 4-тактным подвесным двигателям Mercury / Mariner (производства США), двигателям Force мощностью 40 л.с. и выше (1993 г. и новее) и двигателям Mercury Jet Drive. При использовании с моделями 2005 г. и новее мощностью 8/9.9 л.с. (четырёхтактные подвесные) требуется переходной жгут 892473A01.

84-816626A 8

Жгут проводов длиной 8 фт. (2.44 м) с системой подачи звукового сигнала. Подходит к подвесным двигателям Mercury / Mariner мощностью 6 л.с. и выше (2-тактные производства США и Бельгии), подвесным двигателям Mariner мощностью 30/40 л.с. со впрыском масла (2-тактные производства Японии), всем 4-тактным подвесным двигателям Mercury / Mariner (производства США), двигателям Force мощностью 40 л.с. и выше (1993 г. и новее) и двигателям Mercury Jet Drive. При использовании с моделями 2005 г. и новее мощностью 8/9.9 л.с. (четырёхтактные подвесные) требуется переходной жгут 892473A01.

84-816626A11

Жгут проводов длиной 11 фт. (3.35 м) с системой подачи звукового сигнала. Подходит к подвесным двигателям Mercury / Mariner мощностью 6 л.с. и выше (2-тактные производства США и Бельгии), подвесным двигателям Mariner мощностью 30/40 л.с. со впрыском масла (2-тактные производства Японии), всем 4-тактным подвесным двигателям Mercury / Mariner (производства США), двигателям Force мощностью 40 л.с. и выше (1993 г. и новее) и двигателям Mercury Jet Drive. При использовании с моделями 2005 г. и новее мощностью 8/9.9 л.с. (четырёхтактные подвесные) требуется переходной жгут 892473A01.

84-816626A15

Жгут проводов длиной 15 фт. (4.57 м) с системой подачи звукового сигнала. Подходит к подвесным двигателям Mercury / Mariner мощностью 6 л.с. и выше (2-тактные производства США и Бельгии), подвесным двигателям Mariner мощностью 30/40 л.с. со впрыском масла (2-тактные производства Японии), всем 4-тактным подвесным двигателям Mercury / Mariner (производства США), двигателям Force мощностью 40 л.с. и выше (1993 г. и новее) и двигателям Mercury Jet Drive. При использовании с моделями 2005 г. и новее мощностью 8/9.9 л.с. (четырёхтактные подвесные) требуется переходной жгут 892473A01.

84-816626A20

Жгут проводов длиной 20 фт. (6.1 м) с системой подачи звукового сигнала. Подходит к подвесным двигателям Mercury / Mariner мощностью 6 л.с. и выше (2-тактные производства США и Бельгии), подвесным двигателям Mariner мощностью 30/40 л.с. со впрыском масла (2-тактные производства Японии), всем 4-тактным подвесным двигателям Mercury / Mariner (производства США), двигателям Force мощностью 40 л.с. и выше (1993 г. и новее) и двигателям Mercury Jet Drive. При использовании с моделями 2005 г. и новее мощностью 8/9.9 л.с. (четырёхтактные подвесные) требуется переходной жгут 892473A01.

84-816626A24

Жгут проводов длиной 25 фт. (7.6 м) с системой подачи звукового сигнала. Подходит к подвесным двигателям Mercury / Mariner мощностью 6 л.с. и выше (2-тактные производства США и Бельгии), подвесным двигателям Mariner мощностью 30/40 л.с. со впрыском масла (2-тактные производства Японии), всем 4-тактным подвесным двигателям Mercury / Mariner (производства США), двигателям Force мощностью 40 л.с. и выше (1993 г. и новее) и двигателям Mercury Jet Drive. При использовании с моделями 2005 г. и новее мощностью 8/9.9 л.с. (четырёхтактные подвесные) требуется переходной жгут 892473A01.

84-816626A25

Жгут длиной 25 фт. (7.6 м) со звуковым сигналом. Комплектуется 2-мя жгутами с подобранными ключами для применения со двоянными двигателями.

Подходит к подвесным двигателям Mercury / Mariner мощностью 6 л.с. и выше (2-тактные производства США и Бельгии), подвесным двигателям Mariner мощностью 30/40 л.с. со впрыском масла (2-тактные производства Японии), всем 4-тактным подвесным двигателям Mercury / Mariner (производства США), двигателям Force мощностью 40 л.с. и выше (1993 г. и новее) и двигателям Mercury Jet Drive.

84-816626A29

Жгут длиной 30 фт. (9.1 м) со звуковым сигналом.

Подходит к подвесным двигателям Mercury / Mariner мощностью 6 л.с. и выше (2-тактные производства США и Бельгии), подвесным двигателям Mariner мощностью 30/40 л.с. со впрыском масла (2-тактные производства Японии), всем 4-тактным подвесным двигателям Mercury / Mariner (производства США), двигателям Force мощностью 40 л.с. и выше (1993 г. и новее) и двигателям Mercury Jet Drive.

84-816626A30

Жгут длиной 30 фт. (9.1 м) со звуковым сигналом. Комплектуется 2-мя жгутами с подобранными ключами для применения со двоянными двигателями.

Подходит к подвесным двигателям Mercury / Mariner мощностью 6 л.с. и выше (2-тактные производства США и Бельгии), подвесным двигателям Mariner мощностью 30/40 л.с. со впрыском масла (2-тактные производства Японии), всем 4-тактным подвесным двигателям Mercury / Mariner (производства США), двигателям Force мощностью 40 л.с. и выше (1993 г. и новее) и двигателям Mercury Jet Drive.

8-контактный замок зажигания и жгут проводов зажигания



84-8M0125748

Жгут проводов длиной 2 фт. для звукового сигнала, кнопочного замка зажигания, измерительного разъема, разъема дифференциала и тросового разъема

Подключается к двигателям с 8-контактным разъемом AMP (четырёхтактные 8/9.9 л.с. и похожие) – одинарный двигатель

84-8M0125749

Жгут проводов длиной 8 фт. для звукового сигнала, кнопочного замка зажигания, измерительного разъема, разъема дифференциала и тросового разъема

Подключается к двигателям с 8-контактным разъемом AMP (четырёхтактные 8/9.9 л.с. и похожие) – одинарный двигатель

84-8M0125750

Жгут проводов длиной 11 фт. для звукового сигнала, кнопочного замка зажигания, измерительного разъема, разъема дифферента и тросового разъема

Подключается к двигателям с 8-контактным разъемом AMP (четырёхтактные 8/9,9 л.с. и похожие) – одинарный двигатель

84-8M0125751

Жгут проводов длиной 15 фт. для звукового сигнала, кнопочного замка зажигания, измерительного разъема, разъема дифферента и тросового разъема

Подключается к двигателям с 8-контактным разъемом AMP (четырёхтактные 8/9,9 л.с. и похожие) – одинарный двигатель

84-8M0125752

Жгут проводов длиной 20 фт. для звукового сигнала, кнопочного замка зажигания, измерительного разъема, разъема дифферента и тросового разъема

Подключается к двигателям с 8-контактным разъемом AMP (четырёхтактные 8/9,9 л.с. и похожие) – одинарный двигатель

84-8M0125753

Жгут проводов длиной 25 фт. для звукового сигнала, кнопочного замка зажигания, измерительного разъема, разъема дифферента и тросового разъема

Подключается к двигателям с 8-контактным разъемом AMP (четырёхтактные 8/9,9 л.с. и похожие) – одинарный двигатель

84-8M0125755

Жгут проводов длиной 30 фт. для звукового сигнала, кнопочного замка зажигания, измерительного разъема, разъема дифферента и тросового разъема

Подключается к двигателям с 8-контактным разъемом AMP (четырёхтактные 8/9,9 л.с. и похожие) – одинарный двигатель

8-контактный замок зажигания и жгут проводов зажигания



84-8M0125754

Жгут проводов длиной 25 фт. для звукового сигнала, кнопочных замков зажигания, измерительных разъемов, разъемов дифферента и тросовых разъемов

Подключается к двигателям с 8-контактным разъемом AMP (четырёхтактные 8/9,9 л.с. и похожие)

Сдвоенный двигатель

84-8M0125756

Жгут проводов длиной 30 фт. для звукового сигнала, кнопочных замков зажигания, измерительных разъемов, разъемов дифферента и тросовых разъемов

Подключается к двигателям с 8-контактным разъемом AMP (четырёхтактные 8/9,9 л.с. и похожие).

Сдвоенный двигатель

Замок зажигания со жгутом – 14-конт. не DTS



84-896537K02

Жгут проводов длиной 2 фт. (896537A02) с новым 14-конт. разъемом для двигателя и дополнительными разъемами, которые позволяют легко и быстро произвести подключение в процессе установки оборудования. В этот комплект входит новый водонепроницаемый высококачественный 3-позиционный замок зажигания. (897716)

Подходит к подвесным не DTS двигателям 2006 г. и новее мощностью 25-250 л.с. с 14-конт. разъемом. Также подходит ко всем двигателям MCM/MIE с 14-конт. разъемами.

84-896537K08

Жгут проводов длиной 8 фт. (896537A08) с новым 14-конт. разъемом для двигателя и дополнительными разъемами, которые позволяют легко и быстро произвести подключение в процессе установки оборудования. В этот комплект входит новый водонепроницаемый высококачественный 3-позиционный замок зажигания. (897716)

Подходит к подвесным не DTS двигателям 2006 г. и новее мощностью 25-250 л.с. с 14-конт. разъемом. Также подходит ко всем двигателям MCM/MIE с 14-конт. разъемом.

84-896537K11

Жгут проводов длиной 11 фт. (896537A11) с новым 14-конт. разъемом для двигателя и дополнительными разъемами, которые позволяют легко и быстро произвести подключение в процессе установки оборудования. В этот комплект входит новый водонепроницаемый высококачественный 3-позиционный замок зажигания. (897716)

Подходит к подвесным не DTS двигателям 2006 г. и новее мощностью 25-250 л.с. с 14-конт. разъемом. Также подходит ко всем двигателям MCM/MIE с 14-конт. разъемом.

84-896537K15

Жгут проводов длиной 15 фт. (896537A15) с новым 14-конт. разъемом для двигателя и дополнительными разъемами, которые позволяют легко и быстро произвести подключение в процессе установки оборудования. В этот комплект входит новый водонепроницаемый высококачественный 3-позиционный замок зажигания. (897716)

Подходит к подвесным не DTS двигателям 2006 г. и новее мощностью 25-250 л.с. с 14-конт. разъемом. Также подходит ко всем двигателям MCM/MIE с 14-конт. разъемом.

84-896537K20

Жгут проводов длиной 20 фт. (896537A20) с новым 14-конт. разъемом для двигателя и дополнительными разъемами, которые позволяют легко и быстро произвести подключение в процессе установки оборудования. В этот комплект входит новый водонепроницаемый высококачественный 3-позиционный замок зажигания. (897716)

Подходит к подвесным не DTS двигателям 2006 г. и новее мощностью 25-250 л.с. с 14-конт. разъемом. Также подходит ко всем двигателям MCM/MIE с 14-конт. разъемами.

84-896537K24

Жгут проводов длиной 25 фт. (896537A24) с новым 14-конт. разъемом для двигателя и дополнительными разъемами, которые позволяют легко и быстро произвести подключение в процессе установки оборудования. В этот комплект входит новый водонепроницаемый высококачественный 3-позиционный замок зажигания. (897716)

Подходит к подвесным не DTS двигателям 2006 г. и новее мощностью 25-250 л.с. с 14-конт. разъемом. Также подходит ко всем двигателям MCM/MIE с 14-конт. разъемами.

84-896537K25

2 жгута проводов длиной 25 фт. каждый (896537A24) с новым 14-конт. разъемом для сдвоенного двигателя и дополнительными разъемами, которые позволяют легко и быстро произвести подключение в процессе установки оборудования. В этот комплект входит новый водонепроницаемый высококачественный 3-позиционный замок зажигания (подобраные замки зажигания для использования со сдвоенными двигателями). (897716K02)

Подходит к подвесным не DTS двигателям 2006 г. и новее мощностью 25-250 л.с. с 14-конт. разъемом. Также подходит ко всем двигателям MCM/MIE с 14-конт. разъемами.

Удлинительный жгут – 10-конт.



84-8M0058668

Удлинитель позволяет увеличить длину 10-контактного жгута для подключения к приборам до 6 фт. Удлинитель будет работать с пультами управления на боковых панелях, а также с любым жгутом серий 896537 для двигателя/судна.

Замок зажигания на транце

Устанавливаемый на транце замок зажигания, который позволяет пускать стартер, управлять клапаном дроссельной заслонки или обогатителя.

Замок зажигания на транце



15000A 7

Включает кнопку обогащения двигателя и предупреждающий звуковой сигнал. Оснащен кабелем длиной 6 фт. (182 см). Оснащен 8-контактным соединителем для двигателя.

Подходит к различным подвесным двигателям и применяется в моделях с 2005 г., где требуется замок зажигания с предупреждающим звуковым сигналом и воздушной заслонкой (обогатителем). Для работы этого замка в подвесных двигателях требуется установка проводки дистанционного управления двигателем, которое используется параллельно с данным замком. Предупреждающий звуковой сигнал имеется не во всех моделях подвесных двигателей.

Замок зажигания на транце



15000A 14

Включает кнопку обогащения двигателя и предупреждающий звуковой сигнал. Оснащен кабелем длиной 6 фт. (182 см). Оснащен 14-контактным соединителем для двигателя.

Подходит к различным подвесным двигателям и применяется в моделях с 2006 г., где требуется замок зажигания с предупреждающим звуковым сигналом и воздушной заслонкой (обогатителем). Для работы этого замка в подвесных двигателях требуется установка проводки дистанционного управления двигателем, которое используется параллельно с данным замком. Предупреждающий звуковой сигнал имеется не во всех моделях подвесных двигателей.

Замок зажигания на транце



47974A 10

Оснащен функциями пуска и обогащения двигателя с помощью ключа, однако не включает цепь предупреждающего звукового сигнала. Длина кабеля составляет 5 фт. (152 см).

Подходит к двигателям мощностью 30/40 л.с. (2-тактные подвесные двигатели японского производства без впрыска масла).

Замок зажигания на транце



87-8M0090402

Включает функцию зажигания и предупреждающий звуковой сигнал. Оснащен кабелем длиной 6 фт. (182 см). Оснащен 14-конт. соединителем для двигателя.

Подходит к подвесным двигателям EFI и применяется в моделях после 2006 г., где требуется замок зажигания с предупреждающим звуковым сигналом. Для работы этого замка в подвесных двигателях требуется установка жгута проводов для дистанционного управления двигателем, которое используется вместе с замком. Предупреждающий звуковой сигнал имеется не во всех моделях подвесных двигателей. Только для моделей EFI (14-конт. соединитель двигателя) – БЕЗ КНОПОЧНОГО ОБОГАТИТЕЛЯ

Переключатели пуска/остановки

Панель пуска/остановки для одинарного двигателя



87-8M0117131

Панель пуска/остановки для одинарного двигателя с панельным креплением, которая позволяет пускать и глушить двигатель, когда замок зажигания установлен в положение «RUN» (рабочее положение).

Может использоваться на всех одинарных двигателях DTS

Панель пуска/остановки для сдвоенного двигателя



87-8M0117132

Панель пуска/остановки для сдвоенного двигателя с панельным креплением, которая позволяет пускать и глушить двигатели, когда замки зажигания установлены в положение «RUN» (рабочее положение).

Может использоваться на всех сдвоенных двигателях DTS

Панель пуска/остановки для строенного двигателя



87-8M0117133

Панель пуска/остановки для строенного двигателя с панельным креплением, которая позволяет пускать и глушить двигатели, когда замки зажигания установлены в положение «RUN» (рабочее положение).

Может использоваться на всех строенных двигателях DTS.

Панель пуска/остановки для счетверенного двигателя – правый борт



87-8M0117134

Панель пуска/остановки для счетверенного двигателя с панельным креплением (правый борт), которая позволяет пускать и глушить двигатели, когда замки зажигания установлены в положение «RUN» (рабочее положение).

Может использоваться на всех строенных двигателях DTS (ПРАВ.Б.)

Панель пуска/остановки для счетверенного двигателя – левый борт



87-8M0117135

Панель пуска/остановки для счетверенного двигателя с панельным креплением (левый борт), которая позволяет пускать и глушить двигатели, когда замки зажигания установлены в положение «RUN» (рабочее положение).

Может использоваться на всех строенных двигателях DTS (ЛЕВ.Б.)

Панель пуска/остановки для одинарного двигателя



87-8M0117136

Низкопрофильная панель пуска/остановки для одинарного двигателя, которая позволяет пускать и глушить двигатель, когда замок зажигания установлен в положение «RUN» (рабочее положение).

Может использоваться на всех одинарных двигателях DTS

Панель пуска/остановки для сдвоенного двигателя



87-8M0117137

Низкопрофильная панель пуска/остановки для сдвоенного двигателя, которая позволяет пускать и глушить двигатели, когда замки зажигания установлены в положение «RUN» (рабочее положение).

Может использоваться на всех сдвоенных двигателях DTS

Панель пуска/остановки для строенного двигателя



87-8M0117138

Низкопрофильная панель пуска/остановки для строенного двигателя, которая позволяет пускать и глушить двигатели, когда замки зажигания установлены в положение «RUN» (рабочее положение).

Может использоваться на всех строенных двигателях DTS

Панель пуска/остановки для счетверенного двигателя – правый борт



87-8M0117139

Низкопрофильная панель пуска/остановки для счетверенного двигателя (правый борт), которая позволяет пускать и глушить двигатели, когда замки зажигания установлены в положение «RUN» (рабочее положение).

Может использоваться на всех строенных двигателях DTS (ПРАВ.Б.)

Панель пуска/остановки для счетверенного двигателя – левый борт



87-8M0117140

Низкопрофильная панель пуска/остановки для счетверенного двигателя (левый борт), которая позволяет пускать и глушить двигатели, когда замки зажигания установлены в положение «RUN» (рабочее положение).

Может использоваться на всех строенных двигателях DTS (ЛЕВ.Б.)

Ободок



879315T01

Черный

Комплект переключателя пуска/остановки, установка заподлицо. Для установок с одним, двумя, тремя и четырьмя двигателями.

Ободок



879315T02

Белый

Комплект переключателя пуска/остановки, установка заподлицо. Для установок с одним, двумя, тремя и четырьмя двигателями.

Ободок



879315T03

Хромированный

Комплект переключателя пуска/остановки, установка заподлицо. Для установок с одним, двумя, тремя и четырьмя двигателями.

Удлинительный жгут пуска/остановки



84-896380T05

5 фт. Удлиняет жгут проводов на 5 фт. от кнопки пуска/остановки. Используется на всех двигателях DTS.

Замки зажигания

Замок зажигания – 3-позиционный, с этикеткой/шайбой



87-897716K01

Трехпозиционный замок зажигания с более коротким ключом и длиной установки (положения «Откл.», «Рабочее» и «Пуск»). Съемные ключи. Вырез 3/4". В комплект входит замок зажигания с этикеткой и шайбой. Может использоваться в установках DTS и не-DTS.

Замок зажигания – 3-позиционный, с этикеткой/шайбой



87-897716K02

Трехпозиционный замок зажигания с более коротким ключом и длиной установки (положения «Откл.», «Рабочее» и «Пуск»). Съемные ключи. Вырез 3/4". В комплект входит замок зажигания с этикеткой и шайбой. Подобранный комплект для установок с двумя двигателями. Может использоваться в установках DTS и не-DTS. Подобранные замки зажигания для установок со сдвоенными двигателями

Замок зажигания – 4-позиционный



87-893353A02

Четырехпозиционный замок зажигания (положения «Откл.», «Вспомогательное», «Рабочее», «Пуск»). Съемные ключи. Вырез 7/8" Может использоваться в установках DTS и не-DTS.

Комплект замка зажигания – 4-позиционный с крепежом



87-893353A03

Четырехпозиционный замок зажигания (положения «Откл.», «Вспомогательное», «Рабочее», «Пуск»). В комплект входит замок зажигания, крышка ключа, держатель, монтажный корпус диам. 2 1/8" и крепеж. Вырез 7/8"

Может использоваться в установках DTS и не-DTS.

Комплект замка зажигания – 4-позиционный, подобранные замки, для сдвоенных двигателей



87-893353A04

Четырехпозиционный замок зажигания для сдвоенных двигателей (положения «Откл.», «Вспомогательное», «Рабочее», «Пуск»). В комплект входит подобранный замок зажигания, крышка ключа, держатель, монтажный корпус диам. 2 1/8" и крепеж. Вырез 7/8"

Сдвоенные двигатели – комплект подобранных замков зажигания. Может использоваться в установках DTS и не-DTS

Комплект замка зажигания – 4-позиционный, подобранные замки, для строенных двигателей



87-893353A05

Четырехпозиционный замок зажигания для строенных двигателей (положения «Откл.», «Вспомогательное», «Рабочее», «Пуск»). В комплект входит подобранный замок зажигания, крышка ключа, держатель, монтажный корпус диам. 2 1/8" и крепеж. Вырез 7/8"

Строенные двигатели – комплект подобранных замков зажигания

Комплект замка зажигания – 4-позиционный, подобранные замки, для счетверенных двигателей



87-893353A06

Четырехпозиционный замок зажигания для счетверенных двигателей (положения «Откл.», «Вспомогательное», «Рабочее», «Пуск»). В комплект входит подобранный замок зажигания, крышка ключа, держатель, монтажный корпус диам. 2 1/8" и крепеж. Вырез 7/8".

Счетверенные двигатели – комплект подобранных замков зажигания

Комплект замка зажигания – 4-позиционный, подобранные замки, для счетверенных двигателей



87-8M0077850

Четырехпозиционный замок зажигания для счетверенных двигателей (положения «Откл.», «Вспомогательное», «Рабочее», «Пуск»). В комплект входит подобранный замок зажигания, крышка ключа, держатель, монтажный корпус диам. 2 1/8" и крепеж. Вырез 7/8".

Спятеренный двигатель – комплект подобранных замков зажигания

Удлинитель замка зажигания – без ручки – 5 фт.



84-896691T05

Этот удлинитель используется при выносной установке замка зажигания (невозможно использовать ручку). Доступны только функции откл./вкл. – длина 5 фт.

Используется на всех двигателях DTS.

Удлинитель замка зажигания – без ручки – 10 фт.

84-896691T10

Этот удлинитель используется при выносной установке замка зажигания (невозможно использовать ручку). Доступны только функции откл./вкл. – длина 10 фт.

Используется на всех двигателях DTS.

Удлинитель замка зажигания – без ручки – 15 фт.

896691T15

Этот удлинитель используется при выносной установке замка зажигания (невозможно использовать ручку). Доступны только функции откл./вкл. – длина 15 фт.

Используется на всех двигателях DTS.

Ключи зажигания – цифровые

Чтобы заказать подходящий ключ, добавьте выгравированный на ключе номер к артикулу.

Запасной ключ зажигания



30431104

Ключ с гравировкой «104»

Цена определяется отдельно, продается в следующем объеме: 2

30431108

Ключ с гравировкой «108»

Цена определяется отдельно, продается в следующем объеме: 2

30431123

Ключ с гравировкой «123»

Цена определяется отдельно, продается в следующем объеме: 2

30431124

Ключ с гравировкой «124»

Цена определяется отдельно, продается в следующем объеме: 2

30431125

Ключ с гравировкой «125»

Цена определяется отдельно, продается в следующем объеме: 2

30431126

Ключ с гравировкой «126»

Цена определяется отдельно, продается в следующем объеме: 2

30431127

Ключ с гравировкой «127»

Цена определяется отдельно, продается в следующем объеме: 2

30431128

Ключ с гравировкой «128»

Цена определяется отдельно, продается в следующем объеме: 2

30431129

Ключ с гравировкой «129»

Цена определяется отдельно, продается в следующем объеме: 2

30431130

Ключ с гравировкой «130»

Цена определяется отдельно, продается в следующем объеме: 2

30431131

Ключ с гравировкой «131»

Цена определяется отдельно, продается в следующем объеме: 2

30431132

Ключ с гравировкой «132»

Цена определяется отдельно, продается в следующем объеме: 2

30431133

Ключ с гравировкой «133»

Цена определяется отдельно, продается в следующем объеме: 2

30431134

Ключ с гравировкой «134»

Цена определяется отдельно, продается в следующем объеме: 2

Таблица буквенно-цифровых ключей

Таблица ключей А – буквенно-цифровые ключи

Номер ключа	Номер детали	Состояние
1A	89491 1	Активный
1B	89491 2	Активный
1C	89491 3	Активный
1D	89491 4	Активный
1E	89491 5	Активный
1F	89491 6	Активный
2A	89491 7	Активный
2B	89491 8	Активный
2C	89491 9	Активный
2D	89491 10	Активный
2E	89491 11	Активный
2F	89491 12	Активный

Ключи Зажигания – 4 позиции – базовый номер замка зажигания 893353

Чтобы заказать подходящий ключ, добавьте выгравированный на отдельной пластине номер к артикулу.

Запасной ключ зажигания



896919951

Запасной ключ для нового 4-позиционного замка зажигания (серии 893353A__). Номер находится на пластине, которая поставляется с ключами: №951

896919952

Запасной ключ для нового 4-позиционного замка зажигания (серии 893353A__). Номер находится на пластине, которая поставляется с ключами: №952

896919953

Запасной ключ для нового 4-позиционного замка зажигания (серии 893353A__). Номер находится на пластине, которая поставляется с ключами: №953

896919954

Запасной ключ для нового 4-позиционного замка зажигания (серии 893353A__). Номер находится на пластине, которая поставляется с ключами: №954

896919955

Запасной ключ для нового 4-позиционного замка зажигания (серии 893353A__). Номер находится на пластине, которая поставляется с ключами: №955

896919956

Запасной ключ для нового 4-позиционного замка зажигания (серии 893353A__). Номер находится на пластине, которая поставляется с ключами: №956

896919957

Запасной ключ для нового 4-позиционного замка зажигания (серии 893353A__). Номер находится на пластине, которая поставляется с ключами: №957

896919958

Запасной ключ для нового 4-позиционного замка зажигания (серии 893353A__). Номер находится на пластине, которая поставляется с ключами: №958

896919959

Запасной ключ для нового 4-позиционного замка зажигания (серии 893353A__). Номер находится на пластине, которая поставляется с ключами: №959

896919960

Запасной ключ для нового 4-позиционного замка зажигания (серии 893353A__). Номер находится на пластине, которая поставляется с ключами: №960

896919961

Запасной ключ для нового 4-позиционного замка зажигания (серии 893353A__). Номер находится на пластине, которая поставляется с ключами: №961

896919962

Запасной ключ для нового 4-позиционного замка зажигания (серии 893353A__). Номер находится на пластине, которая поставляется с ключами: №962

896919963

Запасной ключ для нового 4-позиционного замка зажигания (серии 893353A__). Номер находится на пластине, которая поставляется с ключами: №963

896919964

Запасной ключ для нового 4-позиционного замка зажигания (серии 893353A__). Номер находится на пластине, которая поставляется с ключами: №964

896919965

Запасной ключ для нового 4-позиционного замка зажигания (серии 893353A__). Номер находится на пластине, которая поставляется с ключами: №965

896919966

Запасной ключ для нового 4-позиционного замка зажигания (серии 893353A__). Номер находится на пластине, которая поставляется с ключами: №966

896919967

Запасной ключ для нового 4-позиционного замка зажигания (серии 893353A__). Номер находится на пластине, которая поставляется с ключами: №967

896919968

Запасной ключ для нового 4-позиционного замка зажигания (серии 893353A__). Номер находится на пластине, которая поставляется с ключами: №968

896919969

Запасной ключ для нового 4-позиционного замка зажигания (серии 893353A__). Номер находится на пластине, которая поставляется с ключами: №969

896919970

Запасной ключ для нового 4-позиционного замка зажигания (серии 893353A__). Номер находится на пластине, которая поставляется с ключами: №970

Ключи Зажигания – 3 позиции – базовый номер замка зажигания 897716

Чтобы заказать подходящий ключ, добавьте выгравированный на ключе номер к артикулу.

Запасные ключи зажигания



87-897716451

Запасные ключи к 3-позиционному замку зажигания серии 87-897716. Номер находится на пластине, которая поставляется с оригинальными ключами

87-897716457

Запасные ключи к 3-позиционному замку зажигания серии 87-897716. Номер находится на пластине, которая поставляется с оригинальными ключами: №457

87-897716460

Запасные ключи к 3-позиционному замку зажигания серии 87-897716. Номер находится на пластине, которая поставляется с оригинальными ключами: №460

87-897716461

Запасные ключи к 3-позиционному замку зажигания серии 87-897716. Номер находится на пластине, которая поставляется с оригинальными ключами: №461

87-897716462

Запасные ключи к 3-позиционному замку зажигания серии 87-897716. Номер находится на пластине, которая поставляется с оригинальными ключами: №462

87-897716463

Запасные ключи к 3-позиционному замку зажигания серии 87-897716. Номер находится на пластине, которая поставляется с оригинальными ключами: №463

87-897716821

Запасные ключи к 3-позиционному замку зажигания серии 87-897716. Номер находится на пластине, которая поставляется с оригинальными ключами: №821

87-897716827

Запасные ключи к 3-позиционному замку зажигания серии 87-897716. Номер находится на пластине, которая поставляется с оригинальными ключами: №827

87-897716830

Запасные ключи к 3-позиционному замку зажигания серии 87-897716. Номер находится на пластине, которая поставляется с оригинальными ключами: №830

87-897716831

Запасные ключи к 3-позиционному замку зажигания серии 87-897716. Номер находится на пластине, которая поставляется с оригинальными ключами: №831

87-897716832

Запасные ключи к 3-позиционному замку зажигания серии 87-897716. Номер находится на пластине, которая поставляется с оригинальными ключами: №832

87-897716833

Запасные ключи к 3-позиционному замку зажигания серии 87-897716. Номер находится на пластине, которая поставляется с оригинальными ключами: №833

87-897716841

Запасные ключи к 3-позиционному замку зажигания серии 87-897716. Номер находится на пластине, которая поставляется с оригинальными ключами: №841

87-897716847

Запасные ключи к 3-позиционному замку зажигания серии 87-897716. Номер находится на пластине, которая поставляется с оригинальными ключами: №847

87-897716850

Запасные ключи к 3-позиционному замку зажигания серии 87-897716. Номер находится на пластине, которая поставляется с оригинальными ключами: №850

87-897716851

Запасные ключи к 3-позиционному замку зажигания серии 87-897716. Номер находится на пластине, которая поставляется с оригинальными ключами: №851

87-897716852

Запасные ключи к 3-позиционному замку зажигания серии 87-897716. Номер находится на пластине, которая поставляется с оригинальными ключами: №852

87-897716853

Запасные ключи к 3-позиционному замку зажигания серии 87-897716. Номер находится на пластине, которая поставляется с оригинальными ключами: №853

Таблица цифровых ключей

Таблица ключей В – цифровые ключи

Номер ключа	Номер детали	Состояние
101	30431101	Н/Д
102	30431102	Н/Д
103	30431103	Н/Д
104	30431104	Активный
105	30431105	Активный
106	30431106	Активный
107	30431107	Н/Д
108	30431108	Активный
109	30431109	Активный
110	30431110	Н/Д
111	30431111	Н/Д
112	30431112	Н/Д
113	30431113	Активный
114	30431114	Н/Д
115	30431115	Н/Д
116	30431116	Активный
117	30431117	Активный
118	30431118	Активный
119	30431119	Активный
120	30431120	Активный
121	30431121	Н/Д
122	30431122	Активный
123	30431123	Активный
124	30431124	Активный
125	30431125	Активный
126	30431126	Активный
127	30431127	Активный
128	30431128	Активный
129	30431129	Активный
130	30431130	Активный
131	30431131	Активный
132	30431132	Активный
133	30431133	Активный
134	30431134	Активный

Уникальные ключи зажигания Mariner

Чтобы заказать подходящий ключ, добавьте выгравированный на ключе номер к артикулу Quicksilver. Подходит к установленным на приборной панели замкам зажигания Mariner (производства Японии)

Запасной ключ зажигания



13294451

Ключ с гравировкой «451»

Цена определяется отдельно, продается в следующем объеме: 2

13294452

Ключ с гравировкой «452»

Цена определяется отдельно, продается в следующем объеме: 2

13294457

Ключ с гравировкой «457»

Цена определяется отдельно, продается в следующем объеме: 2

Таблица уникальных ключей зажигания Mariner

Таблица ключей С

Номер ключа	Номер детали	Состояние
111	93092M	Н/Д
112	93093M	Н/Д
113	93094M	Н/Д
121	93095M	Активный
122	93096M	Н/Д
123	93097M	Активный
221	93078M	Н/Д
222	93079M	Н/Д
223	93080M	Н/Д
224	93081M	Н/Д
225	93082M	Н/Д
226	93083M	Н/Д
227	93084M	Н/Д
228	93085M	Н/Д
229	93086M	Н/Д
230	93087M	Н/Д
231	93088M	Н/Д
232	93089M	Н/Д
233	93090M	Н/Д
234	93091M	Н/Д
451	13294451	Активный
452	13294452	Активный
453	13294453	Активный
454	13294454	Н/Д
455	13294455	Активный
456	13294456	Активный
457	13294457	Активный

Номер ключа	Номер детали	Состояние
458	13294458	Активный
459	13294459	Активный
460	13294460	Н/Д
461	13294461	Активный
462	13294462	Активный
463	13294463	Активный
464	13294464	Активный
465	13294465	Активный
466	13294466	Активный
467	13294467	Н/Д
468	13294468	Активный
469	13294469	Н/Д
470	13294470	Активный

Уникальные ключи зажигания Force

Чтобы заказать подходящий ключ, добавьте выгравированный на ключе номер к артикулу Quicksilver. Подходит к замкам зажигания Force 1992 г. и ранее.

Запасной ключ зажигания



817782 1

Ключ с гравировкой «А»

817883 1

Ключ с гравировкой «В»

817891 1

Ключ с гравировкой «С»

817928 1

Ключ с гравировкой «D»

817929 1

Ключ с гравировкой «Е»

819012

Ключ с гравировкой «51»

819013

Ключ с гравировкой «55»

819014

Ключ с гравировкой «65»

819015

Ключ с гравировкой «66»

819016

Ключ с гравировкой «67»

Таблица уникальных ключей зажигания Force

Таблица ключей D

Номер ключа	Номер детали	Состояние
Без гравировки	817782 1	Активный
A	817782 1	Активный
B	817883 1	Активный
C	817891 1	Активный
D	817928 1	Активный
E	817929 1	Активный
51	819012	Активный
55	819013	Активный
65	819014	Активный
66	819015	Активный
67	819016	Активный

Крышка ключа зажигания

Черная пластмассовая крышка ключа



90468A 1

Подходит к большинству ключей замков зажигания

Тросовые выключатели

Шнур с талрепом подсоединяется к тумблеру или наконечнику и приводу лодки. Когда выключатель или наконечник оттягиваются в положение выключения, цепь зажигания прерывается и двигатель глохнет.

Тросовый выключатель



87- 19674A05

Жгут 5 фт. (1.53 м). Устанавливается на поверхности или заподлицо. Применяется при монтаже пультов управления, не оснащенных тросовым выключателем

Двигатели MCM/MIE. Не использовать с двигателями DTS

Тросовый выключатель



87- 19674A06

Жгут 5 фт. (1.53 м). Вырез 2" с черным ободком. Применяется при монтаже пультов управления, не оснащенных тросовым выключателем. Хромированный ободок – заказывается отдельно.

Двигатели MCM/MIE. Не использовать с двигателями DTS

Тросовый выключатель



87- 19674A07

Жгут 5 фт. (1.53 м). Устанавливается на поверхности или заподлицо. Применяется при монтаже пультов управления, не оснащенных тросовым выключателем

Для подвесных двигателей и двигателей DTS

Тросовый выключатель



87- 19674A08

Жгут 5 фт. (1.53 м). Вырез 2" с черным ободком. Применяется при монтаже пультов управления, не оснащенных тросовым выключателем. Хромированный ободок – заказывается отдельно.

Для подвесных двигателей и двигателей DTS

Тросовый выключатель – устанавливается заподлицо, для сдвоенных двигателей



87-814324A 2

Комплект для сдвоенных двигателей. Жгут 5 фт. (1.53 м). Устанавливается на поверхности или заподлицо. Применяется при монтаже пультов управления, не оснащенных тросовым выключателем

Для не-DTS двигателей MCM/MIE – см. установки 87-19674A12 и A13 для подвесных двигателей/DTS

Тросовый выключатель

87-814324B 2

Комплект для сдвоенных двигателей. Жгут 5 фт. (1.53 м). Устанавливается на поверхности или заподлицо. (Опт) Применяется при монтаже пультов управления, не оснащенных тросовым выключателем

Цена определяется отдельно, продается в следующем объеме: 24

Тросовый выключатель – устанавливается заподлицо, для сдвоенных двигателей



87-19674A12

Жгут 5 фт. (1.53 м). Устанавливается на поверхности или заподлицо.

Используется для установок сдвоенного двигателя

Для подвесных двигателей и двигателей DTS

Тросовый выключатель, два двигателя, ободок 2"



87-19674A13

Жгут 5 фт. (1.53 м). Вырез 2" с черным ободком. Для установок с двумя двигателями. Хромированный ободок – заказывается отдельно.

Для подвесных двигателей и двигателей DTS

Комплект жгутов тросового выключателя строенного двигателя



84-895725A04

Подключение установок с несколькими двигателями к тросовому выключателю – используется на установках строенного двигателя

Для не-DTS двигателей MCM/MIE без DTS – см. установки 87-19674A14 и A15 для подвесных двигателей и DTS

Комплект жгутов тросового выключателя счетверенного двигателя



84-895725A03

Подключение установок с несколькими двигателями к тросовому выключателю. Используйте для установок счетверенного двигателя

Для не-DTS двигателей MCM/MIE – см. 87-19674A14 и A15 для установок подвесных двигателей и DTS

Тросовый выключатель, три или четыре двигателя, установка заподлицо



87-19674A14

Жгут 5 фт. (1.53 м). Устанавливается на поверхности или заподлицо. Для установок с тремя или четырьмя двигателями. Для пяти двигателей также приобретите 898289A72

Для подвесных двигателей и двигателей DTS

Тросовый выключатель, три или четыре двигателя, ободок 2"



87- 19674A15

Жгут 5 фт. (1.53 м). Вырез 2" с черным ободком. Для установок с тремя или четырьмя двигателями. Для пяти двигателей также приобретите 898289A72. Хромированный ободок – заказывается отдельно. Для подвесных двигателей и двигателей DTS

Тросовый выключатель



87- 823037A04

Подходит к двигателям Mercury/Mariner мощностью 2.5, 3.3, 4, 5 л.с. (США, с/н 0A809601 и выше; Бельгия, с/н 9589154 и выше) и четырехтактным двигателям 4/5/6.

Тросовый выключатель



87- 856654A 2

Проводка длиной 3-1/2" (89 мм), без колпачка. Нормально замкнутый (NC) переключатель

Подходит к подвесным двигателям Mercury/Mariner.

Тросовый выключатель



87- 856654A 4

Жгут 20 фт. (6.2 м). Включает 2 наконечника.

Подходит к подвесным двигателям Mercury/Mariner и двигателям MCM/MIE.

Комплект диодов талрепа



84-898289A72

Комплект представляет собой переходник сдвоенного двигателя, необходимый для подсоединения тросового выключателя к двум двигателям. Без этого комплекта двигателя нельзя будет запускать или останавливать независимо друг от друга.

Подходит к подвесным двигателям Mercury / Mariner.

Колпачок тросового выключателя



75095T 2

Запасной колпачок для тросовых выключателей (серии 65503A__ и 856654A__).

Подходит к подвесным двигателям Mercury/Mariner и двигателям MCM/MIE.

Цена определяется отдельно, продается в следующем объеме: 2

Mercury Branded, Защитная пластиковая упаковка Упаковано и готово к продаже.

75095Q 2

Запасной колпачок для тросовых выключателей (серии 65503A__ и 856654A__).

Подходит к подвесным двигателям Mercury/Mariner и двигателям MCM/MIE.

Цена определяется отдельно, продается в следующем объеме: 2

Quicksilver Branded, Защитная пластиковая упаковка Упаковано и готово к продаже.

Шнур с талрепом (54")



8M0092850

Шнур с талрепом с новым эргономическим пластмассовым зажимом длиной 54".

Может использоваться на любом тросовом выключателе Mercury Marine/ QuickSilver на штурвале. Не работает на выключателях, установленных на двигателях.

Цена определяется отдельно, продается в следующем объеме: 2

Quicksilver Branded, Защитная пластиковая упаковка Упаковано и готово к продаже.

Шнур с талрепом (54")



8M0092849

Шнур с талрепом с новым эргономическим пластмассовым зажимом длиной 54".

Может использоваться на любом тросовом выключателе Mercury Marine/QuickSilver на штурвале. Не работает на выключателях, установленных на двигателях.

Цена определяется отдельно, продается в следующем объеме: 2

Mercury Branded, Защитная пластиковая упаковка Упаковано и готово к продаже.

Комплект талрепа для наприлавочной демонстрации



8M0092854

Содержит 12 талрепов Mercury, упакованных на торговых точках, для наприлавочной демонстрации.

Mercury Branded

Шнур с талрепом (70")



8M0092851

Шнур с талрепом с новым эргономическим пластмассовым зажимом (70").

Предназначается для лодок с румпелями Big Tiller.

Quicksilver Branded

Шнур с талрепом



823054

Вилкообразный талреп, предназначенный для выключателя аварийной остановки, устанавливаемого на двигателях мощностью 2.5, 3.3, 4.5 л.с. (2-тактных), 4/5/6 л.с. (четырёхтактных).

823054Q

Вилкообразный талреп, предназначенный для выключателя аварийной остановки, устанавливаемого на двигателях мощностью 2.5, 3.3, 4.5 л.с. (2-тактных), 4/5/6 л.с. (четырёхтактных).

Цена определяется отдельно, продается в следующем объеме: 2

Quicksilver Branded, Защитная пластиковая упаковка Упаковано и готово к продаже.

Переключатели с талрепом

Тросовый выключатель



87-19674A08

Жгут 5 фт. (1.53 м). Вырез 2" с черным ободком. Применяется при монтаже пультов управления, не оснащенных тросовым выключателем.

Хромированный ободок – заказывается отдельно.

Для подвесных двигателей и двигателей DTS

Тросовый выключатель, два двигателя, ободок 2"



87-19674A13

Жгут 5 фт. (1.53 м). Вырез 2" с черным ободком. Для установок с двумя двигателями. Хромированный ободок – заказывается отдельно.

Для подвесных двигателей и двигателей DTS

Тросовый выключатель – устанавливается заподлицо, для сдвоенных двигателей



87- 19674A12

Жгут 5 фт. (1.53 м). Устанавливается на поверхности или заподлицо. Используется для установок сдвоенного двигателя Для подвесных двигателей и двигателей DTS

Тросовый выключатель, три или четыре двигателя, ободок 2"



87- 19674A15

Жгут 5 фт. (1.53 м). Вырез 2" с черным ободком. Для установок с тремя или четырьмя двигателями. Для пяти двигателей также приобретите 898289A72. Хромированный ободок – заказывается отдельно. Для подвесных двигателей и двигателей DTS

Тросовый выключатель, три или четыре двигателя, установка заподлицо



87- 19674A14

Жгут 5 фт. (1.53 м). Устанавливается на поверхности или заподлицо. Для установок с тремя или четырьмя двигателями. Для пяти двигателей также приобретите 898289A72

Для подвесных двигателей и двигателей DTS

Резисторные блоки для режима мертвой зоны

Резисторный блок – режим мертвой зоны DTS



898091T01

Резисторный блок используется с устройствами DTS в режиме мертвой зоны. (№ 93) В комплект входит жгут проводов для данных исполнений. Штурвал-1, правый борт-2

Конфигурации с строенным двигателем и одним штурвалом 2006 г. и новее

Резисторный блок № 94 – режим мертвой зоны Quad DTS



898091T02

Резисторный блок № 94 применяется при конфигурациях с одним штурвалом и счетверенным двигателем DTS для управления в режиме мертвой зоны. Штурвал-1, левый борт-2

Конфигурации со счетверенным двигателем и одним штурвалом 2006 г. и новее

Резисторный блок – режим мертвой зоны DTS



898091T03

Резисторный блок используется с устройствами DTS в режиме мертвой зоны. (№ 97) Штурвал-2, правый борт-2. Устанавливается на нижнем или основном штурвале при конфигурациях с двумя штурвалами (штурвалы серий 895816A, 895817A, 895818A и 895819A)

Конфигурации с строенным двигателем и двумя штурвалами 2006 г. и новее.

Резисторный блок № 98 в сборе – режим мертвой зоны при счетверенным двигателе



898091T04

Резисторный блок № 98 применяется при конфигурации с двумя штурвалами и счетверенным двигателем DTS для управления в режиме мертвой зоны. (№ 98) Штурвал-2, левый борт-2

Конфигурация со счетверенным двигателем и двумя штурвалами 2006 г. и новее.

Соединительные коробки / аксессуары для соединительных коробок

Соединительная коробка SmartCraft



878492K14

4-канальная соединительная коробка SmartCraft с двумя (2) погодозащитными колпачками.

Служит соединительным/распределительным блоком для различных компонентов шины CAN.

878492T14

4-канальная соединительная коробка SmartCraft без погодозащитных колпачков.

Служит соединительным/распределительным блоком для различных компонентов шины CAN.

878492B14

4-канальная соединительная коробка SmartCraft без погодозащитных колпачков.

Служит соединительным/распределительным блоком для различных компонентов шины CAN.

Цена определяется отдельно, продается в следующем объеме: 24

Соединительная коробка SmartCraft



878492K16

6-канальная соединительная коробка SmartCraft с (3) погодозащитными колпачками.

Обеспечивает точку подключения / распределения для различных компонентов системы шин CAN. В случае одинарного двигателя следует заказывать 1 шт., двойного – 2 шт.

878492T16

6-канальная соединительная коробка SmartCraft без погодозащитных колпачков.

Служит соединительным/распределительным блоком для различных компонентов шины CAN.

878492B16

6-канальная соединительная коробка SmartCraft без погодозащитных колпачков.

Служит соединительным/распределительным блоком для различных компонентов шины CAN.

Цена определяется отдельно, продается в следующем объеме: 24

Соединительная коробка SmartCraft



878492K18

8-канальная соединительная коробка SmartCraft с двумя (4) погодозащитными колпачками.

Служит соединительным/распределительным блоком для различных компонентов шины CAN.

878492T18

8-канальная соединительная коробка SmartCraft без погодозащитных колпачков.

Служит соединительным/распределительным блоком для различных компонентов шины CAN.

Погодозащитный колпачок SmartCraft



859318T 2

Погодозащитный колпачок для соединительной коробки SmartCraft Защищает неиспользуемые разъемы соединительной коробки от атмосферных воздействий

859318B 2

Погодозащитный колпачок для соединительной коробки SmartCraft Защищает неиспользуемые разъемы соединительной коробки от атмосферных воздействий

Цена определяется отдельно, продается в следующем объеме: 24

10-конт. погодозащитный колпачок



888507T

10-конт. погодозащитный колпачок с монтажным выступом. Используется для жгутов, которые можно подключить к соединительной коробке.

Клемма/резистор соединительной коробки SmartCraft



859318T 1

Желтый 10-контактный оконечный резистор SmartCraft Обеспечивает подключение шины CAN для сети CAN P.

859318B 1

Желтая концевая кабельная муфта/резистор соединительной коробки SmartCraft

Обеспечивает подключение шины CAN

Цена определяется отдельно, продается в следующем объеме: 24

Концевая кабельная муфта в сборе



8M0055652

Красная концевая кабельная муфта Can 1/P и H SmartCraft

Резистор – оконечный – 2-конт.



893388A01

Синяя 2-контактная концевая кабельная муфта/резистор Обеспечивает подключение шины CAN для сети CAN.

2-конт. погодозащитный колпачок для штурвала MPR



86-8M0054244

Погодозащитный колпачок для 2-конт. вилки GT280 Используется в джойстиковых (Zeus, Axius и JPO) системах для соединительного жгута MPR 8M2021476.

Диагностический порт штепселя в сборе



8M0046339

10-конт. диагностический порт, предназначенный для применения со SmartCraft.

Используется как 10-конт. диагностический порт для подключения к соединительной коробке системы компьютерной диагностики (CDS) Mercury. Обычно устанавливается на штурвале за пределами линии прямой видимости, чтобы технику не нужно было разбирать штурвал для подключения к 10-конт. соединению. Требуется жгут проводов от задней части диагностического порта к 10-конт. соединению SmartCraft в оснастке.

Охранные системы

В этот раздел включены противоугонные приборы, предназначенные для защиты вашего двигателя от похищения.

Охранные противоугонные системы Mercury – (TDS) Ступень 1



8M0057383

Охранные противоугонные системы Mercury TDS улучшают сохранность лодки и двигателя и обеспечивают спокойствие владельца. Система обездвигивает двигатель до тех пор пока не будет вставлена ключ-карта. (Ограничивает обороты двигателя до приблизительно 2000 об/мин) После того как пользователь вставит ключ-карту в док-станцию, нормальная работа двигателя восстанавливается. Красные или зеленые огни индикаторов указывают на закрытый или открытый режим работы.

Может использоваться на VCEX двигателях с функциональностью SmartCraft 40 л.с. и выше (40–60 4-тактные двигатели с серийным номером # 1C173334) и всех MCM DTS (2007 и новее – серийный номер #1B381712), а также Racing DTS (требуется версия 77 или новее MicroChi)

Mercury TDS – Premium



98-8M0065146

Комплект, который позволяет отслеживать судно, используя спутниковую систему связи. Эта система оповещает владельца через электронную почту или текстовое сообщение о том, что судно покинуло свое место или превысило установленные пользователем значения для Geo Fence (задается для уведомления о том, что судно покинуло известную благоприятную зону или о том, что судно вошло в неблагоприятную зону). Она также предоставляет вам возможность использовать уникальный веб-сайт на котором можно отслеживать судно. В комплект входит иммобилайзер, который ограничивает обороты двигателя, если ключ-карта не вставлена в слот. (включен комплект иммобилайзера 8M0057383 и комплект спутникового отслеживания Premium 8M0059374). Система сертифицирована CE и может использоваться в Европе.

Может использоваться на всех 4-тактных двигателях мощностью 40-60 л.с. (начиная с серийного номера 1C173334) и на новых 4-тактных двигателях мощностью 150 л.с. Также может использоваться на двигателях Verado и всех моделях MCM DTS 2007 г. и новее (с/н 1B381712 и выше), а также на моделях Racing DTS. (Требуется версия 0077 Micro Chi или новее)

Модуль управления охранной противоугонной системы – Mercury TDS



8M0056987

Блок управления, передающий данные в рамках Mercury TDS (охранная противоугонная система). Сменная деталь.

Используется в комплекте 8M0057383 См. «Комплект для применения»

Ключ-карта – Mercury TDS (охранная противоугонная система)



8M0056988

Комплект замены ключ-карты для активации охранной противоугонной системы Mercury TDS. Сменная деталь.

Используется в комплекте 8M0057383 См. «Комплект для применения»

Док-станция – охранная противоугонная система – Mercury TDS



8M0056994

Док-станция, передающая данные в рамках Mercury TDS (охранная противоугонная система). Сменная деталь.

Используется в комплекте 8M0057383 См. «Комплект для применения»

Жгут проводов – охранная противоугонная система – Mercury TDS



84-8M0056993

Сменная деталь. Главный жгут, который соединяет док-станцию с модулем, как компонент системы Mercury TDS (охранной противоугонной системы)

Используется в комплекте 8M0057383 См. «Комплект для применения»

Наклейка охранной противоугонной системы – Mercury TDS



37-8M0035724

Противоугонная наклейка системы Mercury TDS (охранной противоугонной системы) – комплект 2 шт.

Используется с комплектами системы Mercury TDS

Ободок



8M6002359

Хромированный – 52 мм

Подходит к небольшим указателям SC100 System Link с внешним диаметром 2-1/8" (52 мм)

Цена определяется отдельно, продается в следующем объеме: 2

Модуль и программное обеспечение



8M0059432

Модуль с программным обеспечением, используемый в Mercury TDS – охранная система Premium.
Mercury TDS – комплекты Premium

Спутниковая антенна сети Iridium



8M0059430

Спутниковая антенна сети Iridium, используемая в Mercury TDS – охранная система Premium.
Mercury TDS – комплекты Premium

Клейкая пластина, квадратная

8M0059439

Клейкая квадратная пластина (Iridium), используемая в Mercury TDS – охранная система Premium.
Mercury TDS – комплекты Premium

Антенна GPS



8M0059429

Антенна GPS, используемая в Mercury TDS – охранная система Premium.
Mercury TDS – комплекты Premium

Клейкая пластина, овальная

8M0059438

Клейкая овальная пластина (GPS), используемая в Mercury TDS – охранная система Premium.
Mercury TDS – комплекты Premium

Жгут проводов питания



8M0059434

Кабель питания, используемый в Mercury TDS – охранная система Premium.
Mercury TDS – комплекты Premium

Удлинитель соединительной коробки



8M0059435

Удлинитель соединительной коробки, используемый в Mercury TDS – охранная система Premium.
Mercury TDS – комплекты Premium

Замок подвешенного двигателя – базовый



67-8M0054123

Замок подвешенного двигателя для дополнительной безопасности и защиты вашего двигателя. Выполнен в прочном корпусе из углеродистой стали с утолщенным сердечником из твердой латуни и шумоизоляцией для снижения дребезга. Хорошая безопасность и защита по доступной цене.
Подвесные двигатели, в которых используются стяжные (с накатной головкой) крепежные болты

Замок подвесного двигателя – высокозащищенный



67-8M0054122

Высокопрочный замок подвесного двигателя для обеспечения дополнительной защиты, к которому подходит большинство болтов стяжной конструкции. Комплект характеризуется защитой от высверливания благодаря закаленному корпусу из полированной нержавеющей стали марки 316, шумоизоляцией для уменьшения дребезга и наличием 2 ключей с защитой от копирования.

Подвесные двигатели, в которых используются стяжные (с накатной головкой) крепежные болты.

Замок подвесного двигателя – транцевый



67-8M0054121

Высокопрочный замок подвесного двигателя для дополнительной безопасности и защиты вашего двигателя. Характеризуется наличием 2 секретных ключей, которые не поддаются копированию, изготовлен из защищенного от высверливания материала, усложняющего процесс распиливания и высверливания сердечника, и может крепиться 1/2" (12 мм) болтами двигателя.

Подвесные двигатели, в которых используются транцевые крепежные болты

Замок подвесного двигателя



67-8M0126685

Сертифицированный по стандарту SSF высокопрочный замок подвесного двигателя для обеспечения дополнительной защиты, к которому подходит большинство болтов стяжной конструкции. Комплект характеризуется защитой от высверливания благодаря закаленному корпусу из полированной корабельной стали, шумоизоляцией для уменьшения дребезга и наличием 2 ключей с защитой от копирования.

Для подвесных двигателей, в которых используются стяжные (с накатанной головкой) крепежные болты.

Quicksilver Branded

Замок подвесного двигателя



67-8M0126686

Сертифицированный по стандарту SSF высокопрочный замок подвесного двигателя для дополнительной безопасности и защиты вашего двигателя. Характеризуется наличием 2 секретных ключей, которые не поддаются копированию, изготовлен из защищенной от высверливания корабельной стали, усложняющей процесс распиливания и высверливания сердечника, и может крепиться 1/2-дюйм. (12 мм) болтами двигателя.

Для подвесных двигателей, в которых используются транцевые крепежные болты

Quicksilver Branded

Системы безопасности

Комплект предупреждающего звукового сигнала



816492A 9

В комплект входит пьезоэлектрическое устройство подачи звукового сигнала нового образца, которое используется совместно с устройствами дистанционного управления и электропроводкой 1986 г. и новее.

Подходит к подвесным двигателям Mercury/Mariner V-6 2000 г. и новее. Кроме того, подходит к моделям 2002 г.в. и новее мощностью 525-1200 л.с. (гоночные с поворотной-откидной колонкой).

Лампа – панельное крепление – неисправность катализатора



8M0046481

Включение лампы сигнализирует о неполадках с катализатором в двигателе. Это означает, что пора выполнить техобслуживание двигателя. Работает по тому же принципу, что и лампочка «Проверьте двигатель» на грузовике или легковом автомобиле. (Кабели продаются отдельно.) Номера кабелей для одинарных штурвалов (M0048049, 8M0048054, 8M0048055, 8M0048056, 8M0048057, 8M0048058, 8M0048059)

Для продуктов Mercruiser, оснащенных катализатором

Переходной жгут OBDM (EC)

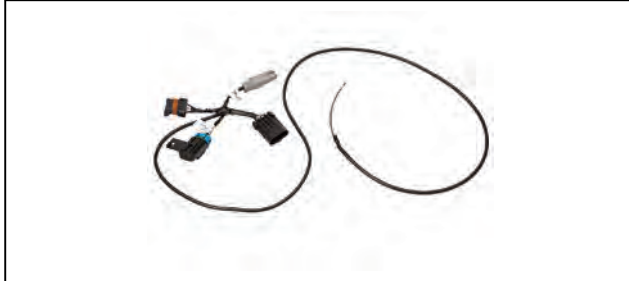

84-8M0053083

Переходной жгут для установки комплекта лампы OBDM
 Этот переходник необходим для двигателей EC и устанавливается перед заменой базовой проводки двигателя. 3.0 Alpha MPI EC (серийный номер 1A610609 и ниже), 5.0 Brave DTS MPI EC (серийный номер 1A612238 и ниже), 5.0 Alpha MPI EC (серийный номер 1A610409 и ниже), 350 Mag Bravo EC (серийный номер 1A610686 и ниже) и 350 Mag Bravo DTS EC (серийный номер 1A610698)

Жгут проводов – лампа индикации неисправности



84-8M0048049

Этот шнур предназначен для подключения лампы индикации неисправности OBDM в случае лодки с одним штурвалом. 10 фт.
 Для всех двигателей Mercruiser, оснащенных катализатором

84-8M0048054

Этот шнур предназначен для подключения лампы индикации неисправности OBDM в случае лодки с одним штурвалом. 15 фт.
 Для всех двигателей Mercruiser, оснащенных катализатором

84-8M0048055

Этот шнур предназначен для подключения лампы индикации неисправности OBDM в случае лодки с одним штурвалом. 20 фт.
 Для всех двигателей Mercruiser, оснащенных катализатором

84-8M0048056

Этот шнур предназначен для подключения лампы индикации неисправности OBDM в случае лодки с одним штурвалом. 25 фт.
 Для всех двигателей Mercruiser, оснащенных катализатором

84-8M0048057

Этот шнур предназначен для подключения лампы индикации неисправности OBDM в случае лодки с одним штурвалом. 30 фт.
 Для всех двигателей Mercruiser, оснащенных катализатором

84-8M0048058

Этот шнур предназначен для подключения лампы индикации неисправности OBDM в случае лодки с одним штурвалом. 40 фт.
 Для всех двигателей Mercruiser, оснащенных катализатором

84-8M0048059

Этот шнур предназначен для подключения лампы индикации неисправности OBDM в случае лодки с одним штурвалом. 50 фт.
 Для всех двигателей Mercruiser, оснащенных катализатором

Жгут проводов – лампа индикации неисправности



84-8M0048040

Этот шнур предназначен для подключения лампы индикации неисправности OBDM в случае лодки с двумя штурвалами. 10 фт.
 Для всех двигателей Mercruiser, оснащенных катализатором

84-8M0048043

Этот шнур предназначен для подключения лампы индикации неисправности OBDM в случае лодки с двумя штурвалами. 15 фт.
 Для всех двигателей Mercruiser, оснащенных катализатором

84-8M0048044

Этот шнур предназначен для подключения лампы индикации неисправности OBDM в случае лодки с двумя штурвалами. 20 фт.
 Для всех двигателей Mercruiser, оснащенных катализатором

84-8M0048045

Этот шнур предназначен для подключения лампы индикации неисправности OBDM в случае лодки с двумя штурвалами. 25 фт.
 Для всех двигателей Mercruiser, оснащенных катализатором

84-8M0048046

Этот шнур предназначен для подключения лампы индикации неисправности OBDM в случае лодки с двумя штурвалами. 30 фт.
 Для всех двигателей Mercruiser, оснащенных катализатором

84-8M0048047

Этот шнур предназначен для подключения лампы индикации неисправности OBDM в случае лодки с двумя штурвалами. 40 фт.
 Для всех двигателей Mercruiser, оснащенных катализатором

84-8M0048048

Этот шнур предназначен для подключения лампы индикации неисправности OBDM в случае лодки с двумя штурвалами. 50 фт.
 Для всех двигателей Mercruiser, оснащенных катализатором

Система ламп предупреждения о движущемся гребном винте, круглая



8M0060248

Система ламп предупреждения о движущемся гребном винте (MP-сигнализация) хорошо заметна для пловцов и служит для них предупреждением о том, что двигатель запущен и гребной винт движется. Комплект из одной лампы включает лампу с 6 диодами, блок управления (подключенный к компьютеру двигателя) и жгут проводов длиной 20 фт. (доступны другие длины). Также включено крепежное оборудование, необходимое для установки лампы. Кроме того, можно приобрести дополнительные лампы и добавить их к уже имеющимся. (Круглая форма) Работает со всеми двигателями, совместимыми со SmartCraft.

Система ламп предупреждения о движущемся гребном винте, овальная



8M0109508

Система ламп предупреждения о движущемся гребном винте (MP-сигнализация) хорошо заметна для пловцов и служит для них предупреждением о том, что двигатель запущен и гребной винт движется. Комплект из двух ламп включает 2 лампы с 6 диодами, блок управления (подключенный к компьютеру двигателя) и жгут проводов длиной 20 фт. (доступны другие длины). Также включено крепежное оборудование, необходимое для установки ламп. Кроме того, можно приобрести дополнительные лампы и добавить их к уже имеющимся. (Овальная форма) Аналоговый двигатель / Двигатели, не являющиеся изделием Mercury (только для одинарного двигателя)

Система ламп предупреждения о движущемся гребном винте, овальная



8M0109507

Система ламп предупреждения о движущемся гребном винте (MP-сигнализация) хорошо заметна для пловцов и служит для них предупреждением о том, что двигатель запущен и гребной винт движется. Комплект из двух ламп включает лампы с 6 диодами, блок управления (подключенный к компьютеру двигателя) и жгут проводов длиной 20 фт. (доступны другие длины). Также включено крепежное оборудование, необходимое для установки лампы. Кроме того, можно приобрести дополнительные лампы и добавить их к уже имеющимся. (Овальная форма) Работает со всеми двигателями, совместимыми со SmartCraft.

Сигнализация MP – комплект добавления лампы



8M0060251

С помощью этого комплекта можно добавлять дополнительные лампы в комплекты сигнализации MP. Каждый комплект включает одну лампу и один Y-образный жгут проводов, что позволяет легко добавить третью или четвертую лампу на судно.

Работает со всеми двигателями, совместимыми со SmartCraft.

Сигнализация MP – комплект добавления лампы



8M0078924

С помощью этого комплекта можно добавлять дополнительные лампы в комплекты сигнализации MP. Каждый комплект включает одну лампу и один Y-образный жгут проводов, что позволяет легко добавить третью или четвертую лампу на судно. (Овальная форма)

Работает со всеми двигателями, совместимыми со SmartCraft.

Сигнальная лампа MP



8M0109506

Сменная лампа для комплекта сигнализации MP (овальная форма)

Модуль, сигнализация MP



8M0117114

Модуль, используемый для управления лампами сигнализации MP. Контроллер используется с системой ламп предупреждения MP в системах SmartCraft. Может также включаться и отключаться с помощью функции SkyHook в джойстиковых системах

84 **8M0080216**

Модуль, используемый для управления лампами сигнализации MP. Используется с системой ламп предупреждения MP (контроллером). Аналоговые двигатели и двигатели, не являющиеся изделиями Mercury.

Выключатель лампы со светодиодом – сигнализация МР



8M0052292

Дополнительный комплект, состоящий из выключателя и светодиода для системы сигнальных ламп МР. Этот переключатель можно подключить к системе для ручного включения и выключения.

Работает со всеми двигателями, совместимыми со SmartCraft.

Сигнализация МР + Y-образный жгут



84-8M0053250

Y-образный жгут для сигнализации МР позволяет легко установить третью или четвертую лампу на судно.

Работает со всеми двигателями, совместимыми со SmartCraft.

Удлинительный жгут для сигнализации МР



84-8M0054183

Жгут проводов для подключения сигнальной лампы МР к передней части судна, 10 фт.

84-8M0054185

Жгут проводов для подключения сигнальной лампы МР к передней части судна, 20 фт.

84-8M0054186

Жгут проводов для подключения сигнальной лампы МР к передней части судна, 30 фт.

84-8M0054187

Жгут проводов для подключения сигнальной лампы МР к передней части судна, 50 фт.

Жгуты проводов тахометра

Жгут проводов тахометра



84-46239A 1

С тремя ножевыми контактами. Используется с пультами управления серии 61490A__ и панелями зажигания/обогащения 77777 A 2 и A 4.

Жгут проводов тахометра



84-69108A 5

Четырехштыревого типа. Используется с жгутами проводов серии 84-87364A__ и пультами управления серий 65640A__ и 76334A__.

Жгут проводов тахометра



84-86396A 8

Пятиштыревой. 4 фт. (1.2 м). Используется с боковыми пультами управления серий Commander, Commander 2000 и MSC 4000 (8-конт.) и узлами зажигания/обогащения.

84-86396A24

Пятиштыревой. 13 фт. (4 м). Используется с боковыми пультами управления серий Commander, Commander 2000 и MSC 4000 и узлами зажигания/обогащения.

Жгут проводов тахометра



84-827593A 2

Штепсельного типа.

Подходит к моделям Mercury/Mariner мощностью 30-90 л.с. с электр. пуском и румпельным управлением.

Переходные жгуты проводов дистанционного управления

Переходной жгут проводов дистанционного управления



84-892473A01

Позволяет подключать стандартный разъем Mercury к 8-контактному разъему Amp. Подключает боковые пульты серий 881170A 3, 15, 16 и 816626A_ к двигателям 2005 г.в. и новее мощностью 8/9.9 л.с. (четырёхтактные подвесные).

2005 г.в. и более новые двигатели мощностью 8/9.9 л.с. (четырёхтактные подвесные) и 15/20 л.с. (четырёхтактные подвесные, 351 см куб.), в случае использования 8-конт. жгута проводов для боковых пультов или замка зажигания.

Удлинительные жгуты дистанционного управления/зажигания/обогащения

Подходит к подвесным двигателям Mercury / Mariner мощностью 6 л.с. и выше (2-тактные производства США и Бельгии), подвесным двигателям Mariner мощностью 30/40 л.с. со впрыском масла (2-тактные производства Японии), всем 4-тактным подвесным двигателям Mercury / Mariner (производства США), двигателям Fogse мощностью 40 л.с. и выше (1993 г. и новее). Различные устройства включают 7-, 8- и 10-конт. жгуты и 12-проводные (8-конт. плюс 4-штепс.) разъемы, используемые на боковых пультах управления и узлах зажигания/обогащения.

Удлинительный жгут



84- 17829A 2

Жгут длиной 2 фт. (0.6 м), 8-жильный.

Используется как удлинитель или для полного подключения двух станций.

84- 17829A10

Жгут длиной 10 фт. (3.05 м), 8-жильный. Используется как удлинитель или для полного подключения двух станций.

84- 17829A20

Жгут длиной 20 фт. (6.1 м), 8-жильный. Используется как удлинитель или для полного подключения двух станций.

У-образные жгуты для двух станций

Для лодок с двумя станциями.

У-образный жгут усилителя дифферента



58366T 2

Используется с пультами управления усилителем дифферента и удлинительными жгутами серии (46838_).

Подходит к двигателям MCM и подвесным двигателям Mercury/Mariner с усилителем дифферента.

Y-образный жгут для двух станций



84- 91942A 4

Используется с жгутом приборной проводки (84-812475A3 или 84-812476A 3), удлинительным жгутом приборной проводки (серии 84-812441A__ или 84-812835A__), панелью пуска/остановки (76426A 9) и замком зажигания (54212A 7). Включает блоки датчиков для двух станций.

Подходит к бензиновым двигателям MCM/MIE 1986 г. и новее и дизельным двигателям MCM/MIE 1994 г. и новее (кроме дизельных D-Tronic D2.8L, D4.2L и D7.3L).

Y-образный жгут для двух станций



84- 93347A 3

Жгут длиной 38" (96 см). Используется с узлом зажигания/обогащения (84-816626A 2), панелью пуска/остановки (76426A 7) и удлинительным жгутом дистанционного управления (серии 84-17829A__).

Подходит к подвесным двигателям Mercury/Mariner с 8-конт. проводкой двигателя.

Y-образный жгут для двух станций



84- 850782

Подходит к электронным моделям D2.8L и D4.2L 1997-2000 г.

Датчики для двойной станции

Используются для замены заводских датчиков двигателя. Применяются при работе с приборами на двойной станции.

Датчик давления масла в двигателе



37293T

Подходит к бензиновым двигателям MCM/MIE

Датчик температуры воды в двигателе



49734

Применяется для измерения температуры в системах с двумя станциями. Подходит к двигателям MCM/MIE

Датчик давления масла в двигателе



87- 805268

Применяется в системах с двумя станциями. Подходит к дизельным двигателям MCM/MIE 1994 г. и новее

Панели пуска/остановки для двух станций

Крепится в отверстии диаметром 3-3/8" (86 мм).

Панель пуска/остановки для двух станций



76426A 9

Жгут длиной 3 фт. (910 мм) подведен к замку зажигания. Подходит к бензиновым карб. двигателям MCM/MIE (0W650000 и ниже).

8M0078892

Жгут длиной 3 фт. (910 мм) подведен к замку зажигания. Используется на подвесных двигателях с механическими (не DTS) системами удаленного пуска/остановки. Использует 6-конт. подключение и обслуживает вторую станцию. Аналогично версии 76426A 9 MCM.

Пульты управления усилителем дифферента

Пульт управления усилителем дифферента сдвоенного двигателя



90362A 3

Тумблер со жгутом проводов длиной 20 фт. (6.1 м) и коробкой управления сетью. Крепится в отверстии диаметром 3-3/8" (86 мм). Разработан для установок сдвоенного двигателя с наружной тягой. Одновременно наклоняет обе поворотнo-откидные колонки с помощью одного тумблера. Подходит к поворотнo-откидным колонкам Alpha и Bravo, которые не оснащены устройством автоматического управления дифферентом.

Переключатели дифферентной системы

Комплект переключателя дифферентной системы



87- 18286A46

Кулисный переключатель со жгутом проводов длиной 25 фт. (7.62 м) и штепсельными разъемами. Может устанавливаться на поверхности или утоплено. Обеспечивает управление наклоном с носовой части лодки или с транца.

Подходит к двигателям Mercury/Mariner на 75-115 л.с. (четырёхтактные подвесные, начиная с с/н 1B366823-2B094955).

Подушка системы дифферента с панельным креплением – строенные двигатели DTS



87-897635K01

Переключатель системы дифферента с панельным креплением для строенных двигателей DTS
Двигатели DTS 2006 г. и новее

Подушка системы дифферента с панельным креплением – счетверенные двигатели DTS



87-899180K01

Переключатель системы дифферента с панельным креплением для счетверенных двигателей DTS

Счетверенные двигатели DTS Gen I (2007 г. и новее)

Подушка системы дифферента – сдвоенные двигатели DTS



87-879303A02

Низкопрофильная подушка системы дифферента для сдвоенных двигателей
Сдвоенные двигатели DTS Gen 1 (2007 г. и новее)

Подушка системы дифферента – строенные двигатели DTS



87-879303A03

Низкопрофильная подушка системы дифферента для строенных двигателей
Строенные двигатели DTS Gen I (2007 г. и новее)

Подушка системы дифферента – счетверенные двигатели DTS



87-879303A04

Низкопрофильная подушка системы дифферента для счетверенных двигателей

Счетверенные двигатели DTS Gen I (2007 г. и новее)

Ободок



879315T08

Белый
Переключатель дифференциальной системы, строенный / счетверенный двигатель.

Ободок



879315T09

Хромированный
Переключатель дифференциальной системы, строенный / счетверенный двигатель.

Ободок



879315T05

Серый
Переключатель дифференциальной системы, строенный / счетверенный двигатель.

Ободок



879315T07

Черный
Переключатель дифференциальной системы, строенный / счетверенный двигатель.

Электропроводка вспомогательного дифферента



84-895388T02

Позволяет подключать провода дифферента для использования рычага дифферента на штурвале или дополнительного устройства дифферента. Двигатели DTS 2004 г. и новее с пультами ДУ панельного крепления

Жгут проводов системы регулировки носового дифферента



84-895093T03

Обеспечивает подключение проводов системы регулировки дифферента для использования кнопки дифферента носового крепления. Жгут проводов проходит от переключателя носового дифферента до переключателя дифферента кожуха двигателя. Двигатели DTS 2004 г. и новее

Жгут проводов – вспомогательный переключатель на приборной панели – сдвоенные двигатели



84-866704T01

Данный жгут проводов обеспечивает подключение к вспомогательному переключателю системы дифферента. Устанавливается между 8-конт. соединителем дифферента и жгутом проводов блока управления Двигатели DTS

Переходной жгут для переключателя «Trim All»



84-8M0094269

Жгут проводов позволяет использовать переключатель «Trim All» на двойных консолях ERC при замене жгута проводов штурвала предыдущего поколения

Следует использовать только в случае смены электропроводки, где рукоятка переключателя «Trim All» на двойной консоли ERC не совпадает с уже имеющейся проводкой штурвала DTS

4-позиционный переходник переключателя дифференциальной системы



84-896394T01

Применяется со всеми переключателями дифференциальной системы строенных и счетверенных двигателей с установкой на приборной панели для подключения к строенным и счетверенным двигателям с пультами управления Zero Effort

Двигатели DTS 2006 / 2007 гг. (Gen II)

Комплект жгута проводов устройства регулировки дифференциала строенного двигателя – DTS



84-895744A02

Обеспечивает подключение нескольких двигателей DTS к переключателям дифференциальной системы (строенный двигатель с пультами управления Zero Effort – входит в комплект)

Комплект жгута проводов устройства регулировки дифференциала счетверенного двигателя – DTS



84-895744A04

Обеспечивает подключение нескольких двигателей DTS к переключателям дифференциальной системы (счетверенный двигатель с пультами управления Zero Effort – входит в комплект)

Комплект жгута проводов системы дифференциала спятеренного двигателя – DTS

84-8M0072808

Обеспечивает подключение нескольких двигателей DTS к переключателям дифференциальной системы (спятеренный двигатель с пультами управления Zero Effort – входит в комплект)

Verado 2005 г., 200/225 OptiMax DTS, а также двигатели DTS MCM/MIE 8.1L / 496 Mag

Комплекты ограничителей дифференциала

Доступны комплекты ограничения дифференциала для установки верхних пределов дифференциала

Комплект выключателя ограничителя дифференциала



899625K02

Ограничивает верхний ход усилителя дифференциала для минимизации возможных задеваний при максимальном угле наклона. Это аналоговое устройство.

Подходит к двигателям Mercury/Mariner Opti Max 1.5L (75-115 л.с.), 2.5L (135, 150, 175 л.с.) и 3.0L (200-300 л.с.). Может также использоваться на 4-тактных двигателях мощностью 75-115 л.с. (с/н 1B366823-2B094955).

Комплект выключателя ограничителя дифферента



899625K04

Ограничивает верхний ход усилителя дифферента для минимизации возможных задеваний при максимальном угле наклона. Это цифровое устройство.

Подходит к двигателям Mercury/Mariner Opti Max объемом 1.5L (75-115 л.с.), 2.5L (135, 150, 175 л.с.) и 3.0L (200-300 л.с.) Может также использоваться на 4-тактных двигателях мощностью 75-115 л.с. (с/н 1B366823 и выше). (см. 14-конт. жгут)

Комплект выключателя ограничителя дифферента

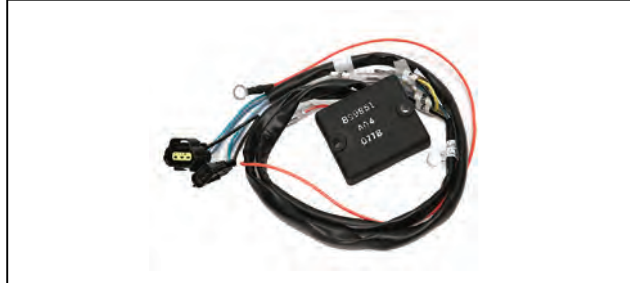

899625K05

Ограничивает верхний ход усилителя дифферента для минимизации возможных задеваний при максимальном угле наклона. Это цифровое устройство.

Подходит к 4-цил. двигателям Mercury Verado (135-175 л.с.)

Комплект выключателя ограничителя дифферента



899625K06

Ограничивает верхний ход усилителя дифферента для минимизации возможных задеваний при максимальном угле наклона. Это цифровое устройство.

Подходит к 6-цил. двигателям Mercury Verado (200-275 л.с.)

Комплект выключателя ограничителя дифферента

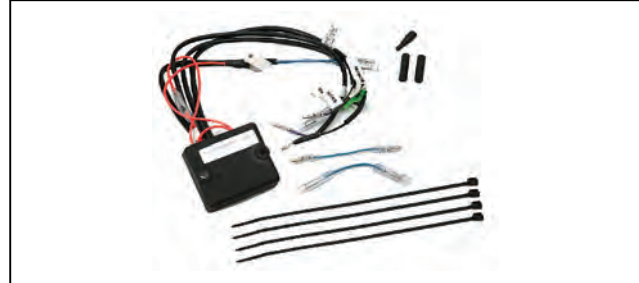

899625K07

Ограничивает верхний ход усилителя дифферента для минимизации возможных задеваний при максимальном угле наклона.

Подходит к 2-тактным подвесным двигателям Mercury/Mariner мощностью 90 л.с.

899625K08

Ограничивает верхний ход усилителя дифферента для минимизации возможных задеваний при максимальном угле наклона.

Подходит к 4-тактным подвесным двигателям Mercury/Mariner мощностью 40-60 л.с.

Преобразователь дифферента и комплект ограничителей (наклон вверх)



8M0118725

Комплект позволяет преобразовать сигнал дифферента с аналогового датчика в цифровые данные для датчиков Smartcraft. Комплект также имеет дополнительную функцию, которая позволяет установить максимальное положение наклона вверх, чтобы избежать соприкосновения при полном наклоне двигателя вверх.

Четырехтактные модели F75-115 2.1L

Комплект выключателя ограничителя дифферента

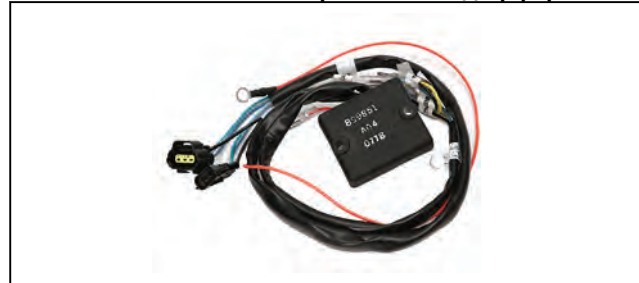

8M0059532

Ограничивает верхний ход усилителя дифферента для минимизации возможных задеваний при максимальном угле наклона. Это цифровое устройство.

Подходит только к 4-тактным двигателям мощностью 150 л.с.

Устанавливаемая на транце панель управления наклоном

Устанавливаемая на транце панель управления наклоном



87-815200A 1

Кулисный переключатель со жгутом проводов длиной 6 фт. (1.8 м) и штепсельными разъемами. Обеспечивает управление наклоном снаружи лодки при перевозке в прицепе и спуске на воду. Т-образный жгут (включен в комплект) подсоединяется непосредственно к насосу дифференциальной системы с обычным 3-контактным ножевым разъемом.

Подходит к моделям MCM с усилителем дифферента с обычным 3-контактным ножевым разъемом.

Устанавливаемая на транце панель управления наклоном



87-815200A02

Кулисный переключатель со жгутом проводов длиной 6 фт. (1.8 м) и штепсельными разъемами. Обеспечивает управление наклоном снаружи лодки при перевозке в прицепе и спуске на воду. Т-образный жгут (включен в комплект) подсоединяется непосредственно к насосу дифференциальной системы с 3-контактным разъемом Packard.

Подходит к моделям MCM с более новым усилителем дифферента с 3-контактным разъемом Packard.

Комплекты переключателей дифференциальной системы подвесных двигателей

Комплект переключателя дифференциальной системы



87-14645A 4

Оформлен в виде тумблера. Устанавливается на румпельной рукоятке. Подходит к подвесным двигателям Mercury/Mariner 40 JET и моделям мощностью 50/60 л.с. Управляет комплектом усилителя дифферента, добавленным к основному двигателю модели ELHO. Информацию для конкретных моделей двигателей см. в таблице применений деталей для румпельного крепления.

Комплект переключателя дифференциальной системы



87-18286A17

Кулисный переключатель со жгутом проводов длиной 10 фт. (3.05 м) и 3-контактным ножевым разъемом. Для установки требуется Y-образный жгут проводов (58366A 2). Обеспечивает управление наклоном с носа или транца лодки.

Подходит к моделям Mercury/Mariner, оснащенным выносным насосом дифференциальной системы.

Комплект переключателя дифференциальной системы



87-18286A18

Кулисный переключатель со жгутом проводов длиной 10 фт. и штепсельными разъемами. Может устанавливаться на поверхности или утопленно. Обеспечивает управление наклоном с носа или транца лодки.

Подходит к моделям Mercury/Mariner, оснащенным встроенным насосом дифференциальной системы.

Комплект переключателя дифференциальной системы



87-18286A46

Кулисный переключатель со жгутом проводов длиной 25 фт. (7.62 м) и штепсельными разъемами. Может устанавливаться на поверхности или утопленно. Обеспечивает управление наклоном с носовой части лодки или с транца.

Подходит к двигателям Mercury/Mariner на 75-115 л.с. (четырёхтактные подвесные, начиная с с/н 1B366823-2B094955).

Комплект переключателя дифференциальной системы



87-18286A19

Кулисный переключатель со жгутом проводов длиной 25 фт. (7.62 м) и штепсельными разъемами. Может устанавливаться на поверхности или утоплено. Обеспечивает управление наклоном с носовой части лодки или с транца.

Подходит к моделям Mercury/Mariner, оснащенным встроенным насосом дифференциальной системы.

Комплект переключателя дифференциальной системы



87-18286A47

Кулисный переключатель со жгутом проводов длиной 10 фт. (3.0 м) и штепсельными разъемами. Может устанавливаться на поверхности или утоплено. Обеспечивает управление наклоном с носовой части лодки или с транца.

Подходит к двигателям Mercury/Mariner на 75-115 л.с. (четырёхтактные подвесные, начиная с с/н 1B366823-2B094955).

Комплект выключателя ограничителя дифференциала



87-814407A 3

В комплект входит ртутный переключатель, ограничивающий перемещение усилителя дифференциала, и новый укороченный наклонный кронштейн.

Подходит ко всем подвесным моделям Mercury/Mariner V-6, в которых для усиления дифференциала используются установленные на двигателе соленоиды.

Y-образный переключатель системы дифференциала



84-889295T

Позволяет подключить носовой переключатель усилителя дифференциала с помощью пультов дистанционного управления.

Подходит к двигателям F мощностью 75-90-115 л.с. (четырёхтактные подвесные), с/н 1B366823 и выше.

Troll Control (Управление малым ходом)

Troll Control – панельного крепления – установки соединительной коробки SmartCraft



87-8M0083438

Система Troll Control позволяет вам использовать те же функции, которые обеспечивают цифровые указатели SmartCraft, а также регулировать скорость лодки. Нажимая кнопки увеличения или уменьшения оборотов, можно изменять скорость с шагом 10 об/мин. Можно увеличить число оборотов от холостого хода до 1000 об/мин или до любого другого значения в этом промежутке. В некоторых двигателях число оборотов можно снизить еще ниже холостого хода (4-тактные мощностью 75-115 л.с. (Walleye), 4-цил. Verado мощностью 135-200 л.с. и Optimax объемом 3.0L). Комплект устанавливается в системах с указателями Smartcraft с установленными соединительными коробками. . Обороты сбрасываются на холостой ход, когда более 2-3% движения происходит при глушении двигателя (определяется по датчику положения дроссельной заслонки).

Подходит к любым системам с аналоговыми указателями без соединительной коробки. В комплект входит Y-образный жгут проводов, предназначенный для подключения к главному жгуту проводов двигателя. Этот комплект подходит к любым двигателям Mercury, совместимым со SmartCraft.

Troll Control – аналоговый – панельного крепления

87-8M0083439

Система Troll Control позволяет вам использовать те же функции, которые обеспечивают цифровые указатели SmartCraft, а также регулировать скорость лодки. Нажимая кнопки увеличения или уменьшения оборотов, можно изменять скорость с шагом 10 об/мин. Можно увеличить число оборотов от холостого хода до 1000 об/мин или до любого другого значения в этом промежутке. В некоторых двигателях число оборотов можно снизить еще ниже холостого хода (4-тактные мощностью 75-115 л.с. (Walleye), 4-цил. Verado мощностью 135-200 л.с. и Optimax объемом 3.0L). Этот комплект устанавливается в системах с аналоговыми указателями. Обороты сбрасываются на холостой ход, когда более 2-3% движения происходит при глушении двигателя (определяется по датчику положения дроссельной заслонки).

Подходит к любым системам с аналоговыми указателями без соединительной коробки. В комплект входит Y-образный жгут проводов, предназначенный для подключения к главному жгуту проводов двигателя. Этот комплект подходит к любым двигателям Mercury, совместимым со SmartCraft.

Y-образный жгут проводов системы Troll Control



84-8M0042976

Y-образный жгут проводов позволяет подсоединиться напрямую к главному жгуту проводов двигателя и к системе управления подтормаживанием «Troll Control» без использования соединительной коробки.

Используется с комплектом Troll Control 879365K08 (879365A08)

Комплект Troll Control



87-8M0083437

Ручной регулятор числа оборотов двигателя. Комплект можно дополнительно добавить к механическому румпелю Big Tiller без усилителя

Удлинительные жгуты усилителя дифферента

Подключается к пульту ДУ или панели усилителя дифферента с 3-контактными ножевыми разъемами.

Удлинительный жгут усилителя дифферента



46838A 4

Жгут проводов длиной 10 фт. (3.05 м) и 3-контактные ножевые разъемы. Подходит к моделям Mercury/Mariner и MCM с усилителем дифферента.

46838A 6

Жгут проводов длиной 20 фт. (6.1 м) и 3-контактные ножевые разъемы. Примечание. Используется только с соленоидным насосом дифферентной системы для сдвоенных двигателей.

Подходит к моделям Mercury/Mariner и MCM с усилителем дифферента.

Удлинительный жгут усилителя дифферента



84-817659T01

Жгут проводов 16 фт. (4.88 м).

Этот жгут соединяет 4-конт. разъем Molex для ДУ с обычным 3-конт. ножевым разъемом насоса системы дифферента Mercury.

Дизельный двигатель MCM/MIE

84-881125A 1

Жгут 24 фт. (4.88 м). Этот жгут соединяет 4-контактный разъем Molex дистанционного управления с обычным 3-контактным ножевым разъемом насоса дифферентной системы Mercury.

Дизельный двигатель MCM/MIE

Удлинительный жгут усилителя дифферента



84-865772T01

Жгут 16 фт. (4.88 м). Этот жгут соединяет 4-контактный разъем Molex дистанционного управления с более современным 3-контактным разъемом насоса дифферентной системы Packard.

Дизельный двигатель MCM/MIE

Удлинительный жгут усилителя дифферента



84-865772T02

Жгут 24 фт. (4.88 м). Этот жгут соединяет 4-контактный разъем Molex дистанционного управления с более современным 3-контактным разъемом насоса дифферентной системы Packard.

Дизельный двигатель MCM/MIE

Удлинительный шланг/жгут усилителя дифферента

Удлинительный шланг/жгут усилителя дифферента



32-865384A01

Включает жгут проводов длиной 6 фт. (1.8 м) и шланги длиной 4 фт. (1.2 м)
Подходит к моделям MCM 1983 г. и новее

Переходные жгуты усилителя дифферента

Переходной жгут усилителя дифферента



84-865770A02

Жгут проводов 12" (305 мм).
Для преобразования старого насоса дифферентной системы с 3-контактным ножевым разъемом в более новый жгут проводов дистанционного управления с 3-конт. разъемом Packard.

Переходной жгут усилителя дифферента



84-865771A02

Жгут проводов 12" (305 мм).
Для преобразования нового насоса дифферентной системы с 3-конт. разъемом Packard в более старый жгут проводов дистанционного управления с 3-контактным ножевым разъемом.

Кабель питания усилителя дифферента

Рекомендовано АВУС (Американский совет по катерам и яхтам) для использования с насосами дифферентной системы MerCruiser, установленных на лодках с аккумуляторами (или с аккумуляторными блоками), получившими 800 баллов от Европейского комитета по электротехническим стандартам CCA, или с выключателем аккумулятора.

Кабель усилителя дифферента в сборе

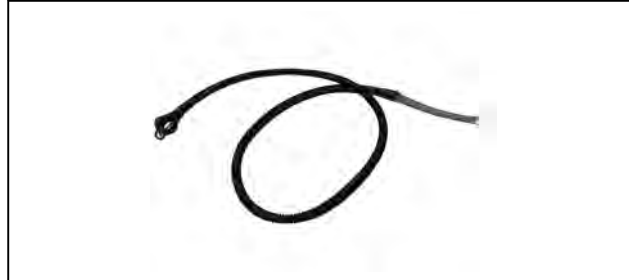

84-889282A01

102 см (48"), в оболочке без предохранителя

Кабель усилителя дифферента в сборе



84-889282A02

183 см (72"), в оболочке с предохранителем

Кабели аккумулятора

Комплект кабелей аккумулятора



84-88439A50

Пара кабелей длиной 12 фт. (3.7 м), 1 красный (+) положительный и 1 черный (-) отрицательный, 4 прибора с кольцевыми зажимами. Это доступный по заказу вспомогательный комплект, который может не соответствовать оригинальным кабелям в двигателе. При замене оригинальных запасных деталей следует руководствоваться электронным каталогом деталей для каждого конкретного двигателя. Информацию о кабелях другой длины см. в соответствующем руководстве по обслуживанию.

Подходит к подвесным двигателям Mercury/Mariner 75-V6 и новым моделям Verado.

Соединительная шина аккумулятора – многоконтактная перемычка

Комплект многоконтактной перемычки (с защитными накладками)



898289Q45

Новая сборная шина позволяет выполнять параллельное соединение нескольких приборов, что обеспечивает аккуратное и прямое подключение к аккумулятору разнообразных потребителей питания. Это исключит нагромождение кольцевых клемм и снизит коррозию и ослабление контактов, которые приводят к сбоям в электрических соединениях. Комплект включает 3/8" и 5/16" монтажные пластины из латуни со всеми зажимами, необходимыми для нескольких подключений. Комплект также включает накладки положительной клеммы (красная) и отрицательной клеммы (черная), которые фиксируются на крышке и обеспечивают защиту соединений аккумуляторов. (Соответствует ABYC)

Любой 12-вольтовый аккумулятор с монтажными шпильками 3/8" и 5/16"

Комплект многоконтактной перемычки (без накладок)



898289T47

Новая сборная шина позволяет выполнять параллельное соединение нескольких приборов, что обеспечивает аккуратное и прямое подключение к аккумулятору разнообразных потребителей питания. Это исключит нагромождение кольцевых клемм и снизит коррозию и ослабление контактов, которые приводят к сбоям в электрических соединениях. Комплект включает 3/8" и 5/16" монтажные пластины из латуни со всеми зажимами, необходимыми для нескольких подключений. Комплект не включает пластмассовые защелки на накладках (соответствует ABYC)

Любой 12-вольтовый аккумулятор с монтажными шпильками 3/8" и 5/16"

Крышка аккумулятора – красная/положительная



898289045

Положительная (красная) защелка на крышке, используемая в комплектах сборной шины аккумуляторов

Любой 12-вольтовый аккумулятор, использующий новый комплект сборной шины аккумуляторов

Крышка аккумулятора – черная/отрицательная



898289046

Отрицательная (черная) защелка на крышке, используемая в комплектах сборной шины аккумуляторов

Любой 12-вольтовый аккумулятор, использующий новый комплект сборной шины аккумуляторов

Крышка аккумулятора – 3/8" (с зажимами)



898289A71

Крышка аккумулятора с многоконтактной перемычкой 3/8" (с зажимами) Приводит в порядок ваш комплект аккумуляторов и обеспечивает прямые изолированные соединения

Крышка аккумулятора – 5/16" (с зажимами)

898289A48

Крышка аккумулятора с многоконтактной перемычкой с зажимами (без накладок) Приводит в порядок ваш комплект аккумуляторов и обеспечивает прямые изолированные соединения

Изоляторы аккумуляторных батарей

Саморазряд нескольких аккумуляторов происходит при наличии в системе зарядки двух или более аккумуляторов. Без разъединителя аккумуляторов, агрегаты, подсоединенные к одному аккумулятору, будут потреблять энергию от всех других аккумуляторов в цепи, серьезно разряжая их и даже вызывая полный разряд. Ртутный разъединитель аккумуляторов представляет собой устройство управления электротоком, которое разъединяет аккумуляторы в цепи. В этом случае каждый аккумулятор разряжается и заряжается отдельно. В такой системе потребители одного аккумулятора не будут потреблять энергию других аккумуляторов.

Разъединитель аккумулятора



8M6001342

70-амперный, для 1 генератора с постоянным магнитом (требующего датчик регулятора) с 3 аккумуляторами.

Подходит к 2- и 4-тактным подвесным двигателям Mercury/Mariner (кроме OptiMax) с 16, двояными 20- или 40-амперным статором (генератор с постоянным магнитом) и регулятором напряжения.

Разъединитель аккумулятора



8M6001343

95-амперный, для 1 генератора (требующего датчик регулятора) с 2 аккумуляторами. Комплект проводов 84-8M0045743 требуется для монтажа на четырехтактных подвесных двигателях F75-115 (с/н 1B366823-2B094995), помимо нашего стандартного комплекта жгутов для изолятора аккумулятора.

Подходит к двигателям MCM/MIE; а также к подвесным двигателям Mercury/Mariner, оснащенным системой генераторов Delco или Nippondenso с ременным приводом.

Аккумуляторный разделитель – 80 А



87-8M6005583

80 А – аккумуляторный разделитель. Убедитесь, что кабели аккумуляторов соответствуют требованиям ABYC/CFR.

Все двигатели MerCruiser и подвесные двигатели.

Battery Isolator - 140 Amp

Image not Available.

8M6006077

140 А – аккумуляторный разделитель. Убедитесь, что кабели аккумуляторов соответствуют требованиям ABYC/CFR.

Все двигатели MerCruiser и подвесные двигатели.

Battery Isolator - 200 Amp



87-8M6005584

200 А – аккумуляторный разделитель. Убедитесь, что кабели аккумуляторов соответствуют требованиям ABYC/CFR.

Все двигатели MerCruiser и подвесные двигатели.

Комплект жгутов проводов разъединителя аккумуляторов



84-8M0094239

Позволят подсоединить любой разъединитель аккумуляторов к подвесным двигателям Mercury/Mariner. Комплект включает 10-калиберный красный кабель (длиной 8 фт. [2.44 м]), который подсоединяется от клеммы выхода регулятора к клемме входа разъединителя аккумуляторов.

Подходит к двигателям Mercury/Mariner на 50-125 л.с. (2000 г. и ранее) с генератором высокого выхода (16 А) и моделям V-6 (1999 г. и ранее), оснащенных генераторами на 40 А или двояными системами генераторов на 20 А и подходит к двигателям F75 на 115 л.с. (2.1L, четырехтактные) и подвесным четырехтактным двигателям F150 EFI. Соединительная проводка от аккумуляторного разделителя до аккумуляторов в комплект не входит.

Кабель, связывающий изолятор аккумулятора со стартером



84-8M0045743

Требуется помимо стандартного комплекта жгутов для изолятора аккумулятора.

Требуется только для четырехтактных подвесных двигателей F75-115 (с/н 1B366823-2B094995).

Cable/Fuse Asy - 100 amp -Battery Isolator



84-898180K01

Кабель с улучшенной теплопроводимостью, используемый с разъединителями аккумуляторов и комплектами Verado

Комплект электрооборудования вспомогательного двигателя Verado



897478K01

Система изолированных аккумуляторов обеспечивает пуск вспомогательного двигателя и использование рулевого механизма с усилителем без включения главного двигателя. Эта система позволяет подключиться к аккумулятору глубокого заряда-разряда (это не обычный аккумулятор стартера), обеспечивая нормальную работу усилителя рулевого механизма. Система подает предупредительный сигнал, если напряжение вспомогательного аккумулятора упадет ниже 9.5 вольт. Этот сигнал означает, что вам нужно запустить главный двигатель для изменения питающего аккумулятора. Комплект экономит ресурс аккумулятора стартера, используя его только для пуска главного двигателя. Предназначается только для Gen 4 Verado и старше.

Рулевые механизмы с усилителем Verado со вспомогательным двигателем, а также модели Verado мощностью 200-300 л.с. 2005 г. и новее.

8M0098553

Система изолированных аккумуляторов обеспечивает пуск вспомогательного двигателя и использование рулевого механизма с усилителем без включения главного двигателя. Эта система позволяет подключиться к аккумулятору глубокого заряда-разряда (а не к аккумулятору стартера), обеспечивая нормальную работу усилителя рулевого механизма. Система подает предупредительный сигнал, если напряжение вспомогательного аккумулятора упадет ниже 9.5 вольт. Этот сигнал означает, что вам нужно запустить главный двигатель для изменения питающего аккумулятора. Комплект экономит ресурс аккумулятора стартера, используя его только для пуска главного двигателя. Предназначается только для Gen 5 Verado

Система рулевого механизма с усилителем Verado со вспомогательным двигателем 200-350 Verado 2015 (Gen 5) и новее

Комплект электрооборудования вспомогательного двигателя Verado



897478K02

Система изолированных аккумуляторов обеспечивает пуск вспомогательного двигателя и использование рулевого механизма с усилителем без включения главного двигателя. Эта система позволяет подключиться к аккумулятору глубокого заряда-разряда (это не обычный аккумулятор стартера), обеспечивая нормальную работу усилителя рулевого механизма. Система подает предупредительный сигнал, если напряжение вспомогательного аккумулятора упадет ниже 9.5 вольт. Этот сигнал означает, что вам нужно запустить главный двигатель для изменения питающего аккумулятора. Комплект экономит ресурс аккумулятора стартера, используя его только для пуска главного двигателя.

Рулевые механизмы с усилителем Verado со вспомогательным двигателем, а также модели Verado мощностью 135-200 л.с.

Комплект электрического изолятора – Dual Opti и 150 четырехтактный



8M0073037

Используется для добавления гидроусиления рулевого управления с Dual OptiMax или 150 четырехтактный

Двигатели Dual OptiMax или 150 четырехтактный

Комплект электрического изолятора – Triple Opti и 150 четырехтактный



8M0073038

Используется для добавления гидроусиления рулевого управления с Triple OptiMax или 150 четырехтактный

Двигатели Triple OptiMax или 150 четырехтактный

Электрооборудование

Комплект электрооборудования



86-813937A 2

Содержит широкий выбор электрических разъемов, используемых на продуктах Mercury/Mariner/Force и MerCruiser.

Штыревая клемма



86-813936T

Диам. 0.18" (5 мм).

Цена определяется и упаковка выполняется для следующего объема: 20

Штыревая клемма



86-87223T

Диам. 0.156" (4 мм), два провода.

Цена определяется и упаковка выполняется для следующего объема: 20

Штыревая клемма



86-814433T

Диам. 0.156" (4 мм).

Цена определяется и упаковка выполняется для следующего объема: 20

Штыревая клемма



86-814434T

Диам. 0.156" (4 мм).

Цена определяется и упаковка выполняется для следующего объема: 20

Штыревая клемма



86-813937T

Диам. 0.18" (5 мм).

Цена определяется и упаковка выполняется для следующего объема: 20

Кольцевая клемма



86-60878T

#10

Цена определяется и упаковка выполняется для следующего объема: 20

Кольцевая клемма



86-98199T

Самозажимная № 10

Цена определяется и упаковка выполняется для следующего объема: 20

Кольцевая клемма



86- 60602T

Диам. 0.25" (6 мм)

Цена определяется и упаковка выполняется для следующего объема: 20

Кольцевая клемма



86- 61606T

Кольцевая клемма диам. 0.312" (8 мм).

Цена определяется и упаковка выполняется для следующего объема: 20

Изоляция штыревой клеммы



85- 17198

Диам. 0.156" (4 мм).

Цена определяется отдельно, продается в следующем объеме: 20

Изоляция штыревой клеммы



85- 17199

Диам. 0.156" (4 мм), один провод

Цена определяется отдельно, продается в следующем объеме: 20

Изоляция штыревой клеммы



85- 17200

Диам. 0.156" (4 мм), два провода

Цена определяется отдельно, продается в следующем объеме: 20

Термоусаживающийся трубопровод



57908 11

Термоусаживающийся трубопровод. Диам. 0.25" (6 мм) x длиной 10".

Стыковочный зажим



86- 60831T

Стыковочный зажим.

Цена определяется и упаковка выполняется для следующего объема: 20

Обжимной инструмент



91- 808696

Обжимает электрический соединитель с проводом

Виниловые клеммы входа воронки Quicksilver

Кольцевая клемма



67-851730

Калибр 12-10, кольцо №10

Цена определяется и упаковка выполняется для следующего объема: 20

67-851734

Калибр 12-10, кольцо 5/16"

Цена определяется и упаковка выполняется для следующего объема: 15

67-851737

Калибр 12-10, кольцо 3/8"

Цена определяется и упаковка выполняется для следующего объема: 65

Разъединитель контакта гнезда



67-851760

Калибр 22-18, 0.187"

Цена определяется и упаковка выполняется для следующего объема: 25

67-851761

Калибр 22-18, 0.187"

Цена определяется и упаковка выполняется для следующего объема: 100

67-851762

Калибр 22-18, 0.250"

Цена определяется и упаковка выполняется для следующего объема: 25

67-851764

Калибр 16-14, 0.187"

Цена определяется и упаковка выполняется для следующего объема: 25

67-851765

Калибр 16-14, 0.187"

Цена определяется и упаковка выполняется для следующего объема: 100

67-851766

Калибр 16-14, 0.250"

Цена определяется и упаковка выполняется для следующего объема: 25

67-851767

Калибр 16-14, 0.250"

Цена определяется и упаковка выполняется для следующего объема: 75

67-851768

Калибр 12-10, 0.250"

Цена определяется и упаковка выполняется для следующего объема: 20

Нейлоновая соединительная муфта вилки



67-851773

Калибр 16-14, 0.250"

Цена определяется и упаковка выполняется для следующего объема: 50

Самоочищающиеся трехходовые разъемы гнезда



67-851794

Калибр 18-14

Цена определяется и упаковка выполняется для следующего объема: 25

Мультистековый разъединитель



67-851796

Калибр 16-14 Бирка 0.250"

Цена определяется и упаковка выполняется для следующего объема: 30

Термоусаживающиеся соединители и трубопровод Quicksilver

Быстроразъемное соединение вилки



67-851706

Калибр 16-14

Цена определяется и упаковка выполняется для следующего объема: 100

Быстроразъемное соединение гнезда



67-851710

Калибр 16-14

Цена определяется и упаковка выполняется для следующего объема: 100

Предохранители и прерыватели цепи

Плавкий предохранитель



88-79091

20 А

Цена определяется отдельно, продается в следующем объеме: 5

Кабель патрона предохранителя



84- 95084A10

Гнездо (5")

Кабель патрона предохранителя



84- 95084A13

Вилка (64")

Плавкий предохранитель



88-832969 2

2-амперный минипредохранитель

Плавкий предохранитель



88-832969T05

5-амперный минипредохранитель

Плавкий предохранитель



88-832969 10

10-амперный минипредохранитель

Подходит к двигателям EFI V-6 и V-8 с системой зажигания MEFI 3 1999 г. и новее

Плавкий предохранитель



88-832969T15

15-амперный минипредохранитель

Подходит к двигателям EFI V-6 и V-8 с системой зажигания MEFI 3 1999 г. и новее

Плавкий предохранитель



88-832969T20

20-амперный минипредохранитель

Плавкий предохранитель



88-832969T25

25-амперный минипредохранитель

Плавкий предохранитель



88-832969 30

30-амперный минипредохранитель

Плавкий предохранитель



862646

5 А

Среди других устройств этот предохранитель можно найти на проводке питания моделей DTS.

Плавкий предохранитель



862647

10-амперный предохранитель

Плавкий предохранитель



88-812619

20-амперный предохранитель

Предохранитель 50 ампер



88-79023A94

50-амперный предохранитель для рулевого механизма с усилителем. Между APS и аккумулятором
Рулевой механизм с усилителем

Предохранитель в сборе



88-79023T56

55 ампер

88-79023T90

90-амперный с крепежным отверстием диаметром 5/16" (8 мм)

88-79023A91

90 А с монтажным отверстием диам. 13/32" (10 мм)

Используется в усилителе рулевого механизма Verado, а также в различных стартерных устройствах MerCruiser.

88-79023T10

110 ампер

Предохранитель в сборе



88-8M6001960

90 А – предохранитель на горячей шпильке
Используется в двигателях MCM 4.5L и 6.2L

ПЛАВКИЙ ПРЕДОХРАНИТЕЛЬ

88-8M0129533

Светло-зеленый, 30 А

Основной источник питания

88-8M0129534

Красный, 50 А

Основной источник питания

88-8M0129535

Ярко-зеленый, 80 А

Основной источник питания

88-8M0130941

Желтый
Основной источник питания

ПЛАВКИЙ ПРЕДОХРАНИТЕЛЬ



88-8M0129562

Зеленый, 125 А
Основной источник питания

ПЛАВКИЙ ПРЕДОХРАНИТЕЛЬ



88-8M0129528

Оранжевый, 150 А
Основной источник питания

88-8M0129530

Синий, 200 А
Основной источник питания

88-8M0129531

Розовый, 250 А
Основной источник питания

Крышка предохранителя в сборе



879346T24

Используется с блоком плавкого предохранителя/жгутом проводов в сборе для рулевых механизмов с усилителем
Рулевой механизм с усилителем

Автоматический выключатель



88-8M0085705

20-амперный для насоса дифференциальной системы

Автоматический выключатель



88-11178A01

50-амперный с резьбовым соединением. Включает крепеж

Кабельные стяжки

Кабельная стяжка



69355

Длиной 5-1/2" (140 мм), черного цвета, диаметр пучка от 1/16" до 1-1/4" (1.6-32 мм).

Цена определяется отдельно, продается в следующем объеме: 100

Кабельная стяжка



54-816311T

Длиной 8" (203 мм), черного цвета, диаметр пучка от 3/8" до 1-3/4" (9.5-44 мм), с минимальной прочностью петли на разрыв 60 фунт. (27 кг)

Цена определяется отдельно, продается в следующем объеме: 100

Стандартная кабельная стяжка



54-8M0064023

Стандартная кабельная стяжка, длина 11" (280 мм), черный цвет, диаметр пучка 1/16-3" (1.6-76 мм), минимальная прочность петли на разрыв 50 фунт. (23 кг), 1000 штук в мешке

Цена определяется отдельно, продается в следующем объеме: 100

Инструмент

14-конт. инструмент для извлечения контактов



91-896352A01

Используется для удаления штифтов на 14-контактных жгутах с и без DTS.

Приспособление для протягивания кабеля передачи данных



888462A 1

Прикрепляется к концу жгута кабеля передачи данных, чтобы облегчить протягивание кабеля через катер. Предотвращает повреждения кабеля передачи данных

Рулевой механизм

Рулевые колеса

Рулевое колесо

**67-829140A01**

Рулевое колесо Legend с мягкой рукояткой и ступицей. Продукт имеет четырехспицевую конструкцию.

Диам. колеса: 13-1/2". Тарелка: 3-7/8"

Рулевое колесо V60 черное

**67-892762A05**

Отличное рулевое колесо с мягким ободом и привлекательным внешним видом. Рулевое колесо имеет трехспицевую конструкцию с черной рукояткой и черными спицами. Удароустойчивый термопласт. Отвечает требованиям стандартов EN 28848 и ABYC P22. (включает втулку)

Рулевое колесо диаметром 13.8" (350 мм) • Стандартный конус 0.75" (19 мм)

Рулевое колесо – авторулевое B/S

**67-892762A01**

Отличное рулевое колесо с мягким ободом и привлекательным внешним видом. Рулевое колесо имеет трехспицевую конструкцию с мягкой черной рукояткой и серебристыми спицами. Отвечает требованиям стандартов EN 28848 и ABYC P22. (имеет ступицу).

Рулевое колесо диаметром 13.8" (350 мм) • Стандартный конус 0.75" (19 мм)

Рулевое колесо – Nisida B/S

**67-892762A02**

Отличное рулевое колесо с мягким ободом из полиуретана и привлекательным внешним видом. Рулевое колесо имеет трехспицевую конструкцию с черной мягкой рукояткой «под кожу» и черными спицами. Отвечает требованиям стандартов EN 28848 и ABYC P22. (имеет ступицу)

Диаметр рулевого колеса: 13.8" (350 мм). Стандартн. 3/4" конус

Рулевое колесо – Grimani SS/CP

**8M0121295**

Отличное рулевое колесо с удобным захватом и современным спортивным дизайном. Серебристые спицы, черная рукоятка и серебристые вставки.

Стандартный конус.

Рулевое колесо – Grimani BRS/CP

**8M0121296**

Отличное рулевое колесо с удобным захватом и современным спортивным дизайном. Серебристые спицы, черная рукоятка и вставки из древесины с напльвами.

Стандартный конус.

Рулевое колесо – Grimani CT/CP



8M0121297

Отличное рулевое колесо с удобным захватом и современным спортивным дизайном. Серебристые спицы, черная рукоятка и вставки из коричневой бронзы.

Стандартный конус.

Рулевое колесо – Loredan SS/CP



8M0121300

Отличное рулевое колесо с удобным захватом и современным спортивным дизайном. Серебристые спицы, черная рукоятка и хромированные вставки.

Стандартный конус.

Рулевой механизм с румпельным управлением – Big Tiller

Румпель Big Tiller имеет улучшенные характеристики и позволяет упростить управление высокомоощным подвесным двигателем с румпелем, сделать его более безопасным и удобным. Румпель Big Tiller используется в высокомоощных четырехтактных двигателях на 40-115 л.с., OptiMax на 75-250 л.с. и в 4-цил. Verado DTS на 135-200 л.с.

Механический румпель с усилителем



8M0134607

Румпель Big Tiller разработан для оптимальной эффективности и повышенной эргономичности. Благодаря улучшенной регулировке сопротивления, функции гидравлической блокировки для устранения крутящего момента, упрощенному доступу к ручке газа/реверса и кнопке управления дифференциалом на конце рукоятки, румпель Big Tiller обеспечивает безопасность и простоту эксплуатации. Регулятор числа оборотов двигателя (Troll Control) входит в стандартный комплект этой модели.

Для этой модели можно заказать выключатель диодной лампы.

Рулевой механизм с усилителем настоятельно рекомендуется для двигателей на 75–115 л.с. 1,5 л OptiMax.

Рулевой механизм с усилителем необходим для 135–250 л.с. OptiMax (2,5 л и 3,0 л).

Румпельная рукоятка DTS с усилителем



8M0134609

Румпель Big Tiller разработан для оптимальной эффективности и повышенной эргономичности. Благодаря улучшенной регулировке сопротивления, функции гидравлической блокировки для устранения крутящего момента, упрощенному доступу к ручке газа/реверса и кнопке управления дифференциалом на конце рукоятки, румпель Big Tiller обеспечивает безопасность и простоту эксплуатации.

Регулятор числа оборотов двигателя (Troll Control) и выключатель диодной лампы входят в стандартный комплект этой модели.

Требуется рулевой механизм с усилителем – 4-цил. Verado на 135-200 л.с.

Механический румпель с усилителем



8M0061721

Румпель Big Tiller разработан для оптимальной эффективности и повышенной эргономичности. Благодаря улучшенной регулировке сопротивления, функции гидравлической блокировки для устранения крутящего момента, упрощенному доступу к ручке газа/реверса и кнопке управления дифференциалом на конце рукоятки, румпель Big Tiller обеспечивает безопасность и простоту эксплуатации. Регулятор числа оборотов двигателя (Troll Control) входит в стандартный комплект этой модели.

Для этой модели можно заказать выключатель диодной лампы.

Рулевой механизм с усилителем настоятельно рекомендуется для четырехтактных двигателей на 150 л.с.

Удлиненный румпель Big Tiller (рулевой механизм с усилителем) с изогнутым плечом для крепления на четырехтактных двигателях на 150 л.с.

Рулевой механизм

Механический румпель без усилителя



8M0093581

Румпель Big Tiller разработан для оптимальной эффективности и повышенной эргономичности. Благодаря улучшенной регулировке сопротивления, функции гидравлической блокировки для устранения крутящего момента, упрощенному доступу к ручке газа/реверса и кнопке управления дифференлом на конце рукоятки, румпель Big Tiller обеспечивает безопасность и простоту эксплуатации.

Для этой модели можно заказать регулятор числа оборотов двигателя (Troll Control) и выключатель диодной лампы.

Румпель на 3" короче, чем в предыдущей модели (арт. 8M0074795).
Рулевой механизм с усилителем настоятельно рекомендуется для двигателей на 75–115 л.с. 1,5 л OptiMax

Механический румпель без усилителя



879291A04

Румпель Big Tiller разработан для оптимальной эффективности и повышенной эргономичности. Благодаря улучшенной регулировке сопротивления, функции гидравлической блокировки для устранения крутящего момента, упрощенному доступу к ручке газа/реверса и кнопке управления дифференлом на конце рукоятки, румпель Big Tiller обеспечивает безопасность и простоту эксплуатации.

Для этой модели можно заказать регулятор числа оборотов двигателя (Troll Control) и диодную лампу.

Трос Г/Р не входит в комплект моделей на 40-60 л.с.

Четырехтактные двигатели на 40-60 л.с. используются с другим поколением ELPT, с/н 1C050252 и выше.

Механический румпель без усилителя



879291A05

Румпель Big Tiller разработан для оптимальной эффективности и повышенной эргономичности. Благодаря улучшенной регулировке сопротивления, функции гидравлической блокировки для устранения крутящего момента, упрощенному доступу к ручке газа/реверса и кнопке управления дифференлом на конце рукоятки, румпель Big Tiller обеспечивает безопасность и простоту эксплуатации.

Для этой модели можно заказать регулятор числа оборотов двигателя (Troll Control) и выключатель диодной лампы.

Это комплект преобразования, который позволяет установить румпель Big Tiller на текущую модель с румпельным управлением ELHPT – четырехтактные двигатели на 40-60 л.с. другого поколения, с/н 1C050252 и выше.
Трос Г/Р не входит в комплект моделей на 40-60 л.с.

Комплект троса Г/Р – румпель, четырехтактные на 75-115 л.с.

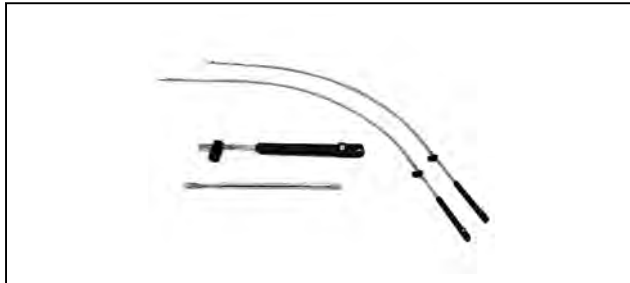

8M0083500

В комплект входят 2 троса Г/Р. Тросы разработаны для обеспечения идеальной установки двигателей этого семейства.

Комплект предназначен для работы с четырехтактными двигателями 2,1 л., 75–115 л.с. (новая модель без проставки – рычаг румпеля 8M0093581).

Комплект троса Г/Р – OptiMax Tiller 1.5L 75-115 л.с.



8M0083238

В комплект входят 2 троса Г/Р. Тросы разработаны для обеспечения идеальной установки двигателей данного семейства.

Комплект предназначен для работы с двигателями OptiMax на 75-115 л.с. (новая модель без проставки – рычаг румпеля 8M0093581).

Комплект Troll Control



87-8M0083437

Ручной регулятор числа оборотов двигателя. Комплект можно дополнительно добавить к механическому румпелю Big Tiller без усилителя

Комплект диодной лампы с выключателем



897978T02

Новый комплект диодной лампы с выключателем можно заказать для любого механического румпеля Big Tiller. Легко устанавливается на новом Big Tiller. Окуните свою лодку мягким янтарным светом для повышения комфорта от ночной или утренней рыбалки.

Зажимы стабилизаторов подвесных двигателей – перевозка



64-891762A04

Позволяет удерживать двигатель по центру при перевозке. Окрашенная в оранжевый цвет износостойкая защитная пластмасса

Подходит к большинству цилиндрических стержней на двигателях, изготовленных в 1997 г. и позже. Забрасывается на цилиндрические стержни руля подвесного двигателя с гидросилителем

Рулевой механизм с усилителем – одинарн. двигатель

Стандартный штурвал в комплекте рулевого механизма 40 CM3



892380K05

Полный комплект подключения рулевого механизма с усилителем, в который входит модуль рулевого механизма с усилителем (4-фт. жила), стандартный штурвал 40 CM3 и жгут передачи сигналов двигателя длиной 20 фт. Шланги заказываются отдельно, комплект подключения цилиндра к штурвалу и комплект подключения модуля усилителя к штурвалу.

Для четырехтактных двигателей на 150 л.с. и OptiMax (кроме одинарных двигателей), 4-цил. Verado 135-200 л.с., Verado 200-350 л.с., SCI 350 и 400R.

892380K11

Полный комплект подключения рулевого механизма с усилителем, в который входит модуль рулевого механизма с усилителем (12-фт. жила), стандартный штурвал 40 CM3 и жгут передачи сигналов двигателя длиной 20 фт. Шланги заказываются отдельно, комплект подключения цилиндра к штурвалу и комплект подключения модуля усилителя к штурвалу.

Для четырехтактных двигателей на 150 л.с. и OptiMax (кроме одинарных двигателей), 4-цил. Verado 135-200 л.с., Verado 200-350 л.с., SCI 350 и 400R.

892380K12

Полный комплект подключения рулевого механизма с усилителем, в который входит модуль рулевого механизма с усилителем (24-фт. жила), стандартный штурвал 40 CM3 и жгут передачи сигналов двигателя длиной 20 фт. Шланги заказываются отдельно, комплект подключения цилиндра к штурвалу и комплект подключения модуля усилителя к штурвалу.

Для четырехтактных двигателей на 150 л.с. и OptiMax (кроме одинарных двигателей), 4-цил. Verado 135-200 л.с., Verado 200-350 л.с., SCI 350 и 400R.

Наклонный штурвал рулевого механизма 40 CM3



8M0138409

Полный комплект подключения рулевого механизма с усилителем, в который входит модуль рулевого механизма с усилителем (4-фт. жила), наклонный штурвал 40 CM3 и жгут передачи сигналов двигателя длиной 20 фт. Шланги заказываются отдельно, комплект подключения цилиндра к штурвалу и комплект подключения модуля усилителя к штурвалу.

Для четырехтактных двигателей на 150 л.с. и OptiMax (кроме одинарных двигателей), 4-цил. Verado 135-200 л.с., Verado 200-350 л.с., SCI 350 и 400R.

Наклонный штурвал рулевого механизма 40 CM3



892560K53

Полный комплект подключения рулевого механизма с усилителем для двоем. установки, в который входит модуль рулевого механизма с усилителем (12-фт. жила), наклонный штурвал 40 CM3, переходной жгут для двоемного двигателя, автоматический выключатель питания и два жгута сигнальных проводов двигателя длиной 20 фт. Шланги заказываются отдельно, комплект подключения цилиндра к штурвалу и комплект подключения модуля усилителя к штурвалу. При использовании продукта с предохранителями на 50 А и в случае установки нескольких аккумуляторов требуется заказать предохранитель/проводку в сборе.

Для четырехтактных двигателей на 150 л.с. и OptiMax (кроме одинарных двигателей), 4-цил. Verado 135-200 л.с. и Verado 200-350 л.с.

8M0134650

Полный комплект подключения рулевого механизма с усилителем для двоем. установки, в который входит модуль рулевого механизма с усилителем (24-фт. жила), наклонный штурвал 40 CM3, переходной жгут для двоемного двигателя, автоматический выключатель питания и два жгута сигнальных проводов двигателя длиной 20 фт. Шланги заказываются отдельно, комплект подключения цилиндра к штурвалу и комплект подключения модуля усилителя к штурвалу. При использовании продукта с предохранителями на 50 А и в случае установки нескольких аккумуляторов требуется заказать предохранитель/проводку в сборе.

Для четырехтактных двигателей на 150 л.с. и OptiMax (кроме одинарных двигателей), 4-цил. Verado 135-200 л.с. и Verado 200-350 л.с.

STEERING KIT 50 CC TILT HELM



8M0135450

Полный комплект установки рулевого механизма с усилителем для двоем. установки, в который входит модуль рулевого механизма с усилителем (4-футовая жила), наклонный штурвал 50 CM3, переходной жгут для двоемного двигателя, автоматический выключатель питания и два жгута сигнальных проводов двигателя длиной 30 футов. Шланги заказываются отдельно, как и комплект подключения цилиндра к штурвалу и комплект подключения модуля усилителя к штурвалу при использовании предохранителя на 50 А. В случае установки нескольких аккумуляторов требуется заказать предохранитель/проводку в сборе.

Для четырехтактных двигателей на 150 л.с. и OptiMax (кроме одинарных двигателей), 4-цил. Verado 135-200 л.с. и Verado 200-400 л.с.

8M0135451

Полный комплект установки рулевого механизма с усилителем для двоем. установки, в который входит модуль рулевого механизма с усилителем (12-футовая жила), наклонный штурвал 50 CM3, переходной жгут для двоемного двигателя, автоматический выключатель питания и два жгута сигнальных проводов двигателя длиной 30 футов. Шланги заказываются отдельно, как и комплект подключения цилиндра к штурвалу и комплект подключения модуля усилителя к штурвалу при использовании предохранителя на 50 А. В случае установки нескольких аккумуляторов требуется заказать предохранитель/проводку в сборе.

Для четырехтактных двигателей на 150 л.с. и OptiMax (кроме одинарных двигателей), 4-цил. Verado 135-200 л.с. и Verado 200-400 л.с.

STEERING KIT 50 CC TILT HELM



8M0135452

Полный комплект установки рулевого механизма с усилителем для двоем. установки, в который входит модуль рулевого механизма с усилителем (24-футовая жила), наклонный штурвал 50 CM3, переходной жгут для двоемного двигателя, автоматический выключатель питания и два жгута сигнальных проводов двигателя длиной 30 футов. Шланги заказываются отдельно, как и комплект подключения цилиндра к штурвалу и комплект подключения модуля усилителя к штурвалу при использовании предохранителя на 50 А. В случае установки нескольких аккумуляторов требуется заказать предохранитель/проводку в сборе.

Для четырехтактных двигателей на 150 л.с. и OptiMax (кроме одинарных двигателей), 4-цил. Verado 135-200 л.с. и Verado 200-400 л.с.

Рулевой механизм с усилителем - Строен.

Рулевой механизм с усилителем 50 CM3, комплект для установки



8M0134644

Комплект подключения строенного рулевого механизма с усилителем включает 1 стандартный штурвал 50 CM3, 3 жгута сигнальных проводов длиной 30 фт. для подключения каждого двигателя к модулю питания, 1 модуль питания с выводами аккумулятора длиной 4 фт., автоматический выключатель питания, а также переходник соединения строенного двигателя с модулем питания для подключения сигнальных проводов (используется, если модуль рулевого механизма и аккумуляторные батареи установлены под консолью). Комплекты шлангов заказываются отдельно. При использовании продукта с предохранителями на 50 А и в случае установки нескольких аккумуляторов требуется заказать предохранитель/проводку в сборе.

Для четырехтактных двигателей на 150 л.с. и OptiMax (кроме одинарных двигателей), 4-цил. Verado 135-200 л.с., Verado 200-350 л.с., SCI 350 и 400R.

Комплект подключения усилителя рулевого механизма

8M0134642

Комплект подключения строенного рулевого механизма с усилителем включает 1 стандартный штурвал 50 CM3, 3 жгута сигнальных проводов длиной 30 фт. для подключения каждого двигателя к модулю питания, 1 модуль питания с жилами длиной 12 фт., автоматический выключатель питания, а также переходник соединения строенного двигателя с модулем питания для подключения сигнальных проводов (используется, если модуль рулевого механизма и аккумуляторные батареи установлены под консолью). Комплекты шлангов заказываются отдельно. При использовании продукта с предохранителями на 50 А и в случае установки нескольких аккумуляторов требуется заказать предохранитель/проводку в сборе.

Для четырехтактных двигателей на 150 л.с. и OptiMax (кроме одинарных двигателей), 4-цил. Verado 135-200 л.с., Verado 200-350 л.с., SCI 350 и 400R.

Компоненты рулевого механизма с усилителем

Штурвал – рулевой механизм с усилителем – стандартный



892380A02

Штурвал рулевого механизма с усилителем, устанавливаемый в фиксированном положении. Включает крышку, кронштейн и крепеж. (40 CM3) 4.1 оборота от упора до упора, 1-цил.

Для 4-тактных двигателей мощностью 150 л.с. и OptiMax (без одинарных двигателей), 4-цил. Verado мощностью 135-200 л.с., 6-цил. Verado мощностью 200-300 л.с., 350 SCI

Штурвал – рулевой механизм с усилителем – наклонный



8M0030272

Наклонный штурвал рулевого механизма с усилителем 40 CM3. Включает все кронштейны и крепежи, необходимые для установки штурвала. Обеспечивает 4.1 оборота от упора до упора, 1-цил.

Для 4-тактных двигателей мощностью 150 л.с. и OptiMax (без одинарных двигателей), 4-цил. Verado мощностью 135-200 л.с., 6-цил. Verado мощностью 200-300 л.с., 350 SCI

Штурвал – рулевой механизм с усилителем – стандартный



892558A02

Штурвал рулевого механизма с усилителем, устанавливаемый в фиксированном положении. Включает крышку, кронштейн и крепеж. (50 CM3) Исп. с 2-цил., например строенными или счетверенными двигателями. (6.5 оборотов от упора до упора, 2-цил.)

Для 4-тактных двигателей на 150 л.с. и OptiMax (кроме одинарных двигателей), 4-цил. Verado на 135-200 л.с., 6-цил. Verado на 200-300 л.с., 350 SCI

Штурвал – рулевой механизм с усилителем – наклонный



8M0030273

Наклонный штурвал рулевого механизма с усилителем 50 CM3. Включает все кронштейны и крепежи, необходимые для установки штурвала.

6.5 оборота от упора до упора, 2-цил. Рекомендуется при использовании строенных или счетверенных двигателей.

Для 4-тактных двигателей на 150 л.с. и OptiMax (кроме одинарных двигателей), 4-цил. Verado на 135-200 л.с., 6-цил. Verado на 200-300 л.с., 350 SCI

Штурвал – рулевой механизм с усилителем – стандартный



892557A02

Штурвал рулевого механизма с усилителем, устанавливаемый в фиксированном положении. Включает крышку, кронштейн и крепеж. (32 CM3) 5.1 оборота от упора до упора (возможн. 4.1 оборота), 1-цил.

Для 4-тактных двигателей на 150 л.с. и OptiMax (кроме одинарных двигателей), 4-цил. Verado на 135-200 л.с., 6-цил. Verado на 200-300 л.с., 350 SCI

Штурвал – рулевой механизм с усилителем – наклонный



8M0001589

Наклонный штурвал рулевого механизма с усилителем 32 CM3. Включает все кронштейны и крепежи, необходимые для установки штурвала. 5.1 оборота от упора до упора (возможен поворот на 4.1), 1-цил.

Для двигателей Verado мощностью 200-300 л.с., также возможна работа с двигателями мощностью 135-200 л.с.

Рулевой механизм

Штурвал (двойная станция) – стандартный



895816A02

Штурвал рулевого механизма с усилителем для сдвоенных двигателей, устанавливаемый в фиксированном положении. Включает в себя крышку, кронштейн и крепеж. (40 CM3) Требуется шланг (арт. 32-892825) для присоединения напорных трубопроводов (доступны с длиной от 8 до 25 фт.). Используется как первичная станция в случае сдвоенных штурвалов или станций. В качестве вторичной станции используется стандартный штурвал. Для 4-тактных двигателей на 150 л.с. и OptiMax (кроме одинарных двигателей), 4-цил. Verado на 135-200 л.с., 6-цил. Verado на 200-300 л.с., 350 SCI

Штурвал (двойная станция) – наклонный



895818K12

Штурвал рулевого механизма с усилителем для сдвоенных двигателей, устанавливаемый в наклонном положении. Включает крышку, кронштейн и крепеж. (40 CM3). Требуется шланг (арт. 32-892825) для присоединения напорного трубопровода (длина поставляемых шлангов составляет от 8 до 25 футов). Работает как первая станция в системах сдвоенных штурвалов или станций. В качестве второй станции используется стандартный штурвал. Механизм наклона нужно заказывать отдельно.

Для 4-тактных двигателей мощностью 150 л.с. и OptiMax (без одинарных двигателей), 4-цил. Verado мощностью 135-200 л.с., 6-цил. Verado мощностью 200-300 л.с., 350 SCI

Штурвал (двойная станция) – стандартный



895817A02

Штурвал рулевого механизма с усилителем для сдвоенных двигателей, устанавливаемый в фиксированном положении. Включает крышку, кронштейн и крепеж. (50 CM3). Требуется шланг (арт. 32-892825) для присоединения напорного трубопровода (длина поставляемых шлангов составляет от 8 до 25 фт.). Работает как первая станция в системах сдвоенных штурвалов или станций. В качестве второй станции используется стандартный штурвал.

Для 4-тактных двигателей мощностью 150 л.с. и OptiMax (без одинарных двигателей), 4-цил. Verado мощностью 135-200 л.с., 6-цил. Verado мощностью 200-300 л.с., 350 SCI

Штурвал (двойная станция) – наклонный



895819K12

Наклонный штурвал рулевого механизма с усилителем для сдвоенных двигателей. Включает крышку, кронштейн и крепеж. (50 CM3) Требуется шланг (арт. 32-892825) для присоединения напорных трубопроводов (доступны с длиной от 8 до 25 футов) Используется как первичная станция в случае сдвоенных штурвалов или станций. В качестве второй станции используется стандартный штурвал. Механизм наклона нужно заказывать отдельно.

Для 4-тактных двигателей мощностью 150 л.с. и OptiMax (без одинарных двигателей), 4-цил. Verado мощностью 135-200 л.с., 6-цил. Verado мощностью 200-300 л.с., 350 SCI

Механизм наклона рулевого механизма с усилителем



8M6003710

Запасная деталь для рулевого механизма с наклоном
Все рулевые механизмы с усилителем Verado

Шпоночная канавка – рулевой механизм с усилителем – короткая шпонка



28-893394002

Используется в рулевых механизмах с усилителем для установки втулки рулевого колеса.

Версии рулевого механизма с усилителем для Verado мощностью 200-275 л.с. 2005 г. и новее и Verado мощностью 135-175 л.с. 2006 г.

Цена определяется отдельно, продается в следующем объеме: 2

Цилиндр для гидравлических и прочих усилителей



898349A11

Конструкция цилиндра обеспечивает соответствие всем требованиям к прочности и рабочим характеристикам рулевого механизма с усилителем. Самая надежная конструкция цилиндра среди доступных в продаже продуктов. Включает все крепежные детали для монтажа цилиндра, в том числе усиленные болты для крепления к двигателю.

Для двигателей Verado на 175-200 л.с. (с механическим или гидроусилителем), а также для двигателей V6/1.5 OptiMax с гидроусилителем. В случае OptiMax 1.5L нужно заказать рычаг (арт. 898082A03), чтобы обеспечить достаточный зазор (75-150 л.с., 4-тактные двигатели).

Цилиндр для гидравлических и прочих усилителей рулевого механизма с противовращением



898349A14

Конструкция цилиндра противовращения (левого вращения) обеспечивает соответствие всем требованиям к прочности и рабочим характеристикам рулевого механизма с усилителем. Самая надежная конструкция цилиндра среди доступных в продаже продуктов. Включает все крепежные детали для монтажа цилиндра, в том числе усиленные болты для крепления к двигателю.

Для двигателей Verado на 135-200 л.с. – механический или гидроусилитель. Несколько двигателей. Для двигателей V6/1.5 OptiMax с гидроусилителем. В случае OptiMax 1.5L нужно заказать рычаг (арт. 898082A03), чтобы обеспечить достаточный зазор для 4-тактных двигателей на 75-115 л.с. Несколько 4-тактных двигателей на 150 л.с.

Цилиндр румпеля Big Tiller



898349A15

Конструкция цилиндра обеспечивает соответствие всем требованиям к прочности и рабочим характеристикам рулевого механизма с усилителем. Самая надежная конструкция цилиндра среди доступных в продаже продуктов. Включает все крепежные детали для монтажа цилиндра, в том числе усиленные болты для крепления к двигателю.

Цилиндр румпеля Big Tiller – 4-тактные двигатели на 75-115 л.с., двигатели OptiMax 1.5L на 75-115 л.с., OptiMax 2.5L/3.0L на 135-250 л.с., а также 4-цил. двигатели Verado на 135-200 л.с.

Цилиндр – рулевой механизм с усилителем – румпель Big Tiller



8M0058944

Этот цилиндр выпущен со специальным, более длинным, изогнутым плечом для обеспечения увеличенного зазора. Он используется только в рулевых механизмах с усилителем и румпелем Big Tiller. Используется в полном комплекте арт. 8M0061721. 4-тактные мощностью 150 л.с. 4-тактные мощностью 150 л.с. с румпелем Big Tiller

Цилиндр рулевого механизма с усилителем



8M0118141

Используется для подключения цилиндра к двигателю с противовращением в случае нескольких двигателей. Также используется с гидравлической тягой (арт. 893396A01) для подключения цилиндра с целью управления двигателями, расстоянии между которыми превышает 34" Модели 2005 года и более поздние двигатели Verado 200-300 L6 и 350 SCi

8M0118141

Используется для подключения цилиндра к двигателю с противовращением в случае нескольких двигателей. Также используется с гидравлической тягой (арт. 893396A01) для подключения цилиндра с целью управления двигателями, расстоянии между которыми превышает 34" Модели 2005 года и более поздние двигатели Verado 200-300 L6 и 350 SCi

Цилиндр – короткий рабочий ход



8M0129527

Цилиндр имеет более короткий рабочий ход, чем цилиндры стандартного производства. Он используется, когда расстояние между двигателями составляет менее 26" (стандарт). Цилиндр снижает вероятность нагрева двигателей при таком компактном расположении.

Рулевой механизм с усилителем для 6-цил. Verado на расстоянии меньше, чем нормальная длина тяги (26").

Рулевой механизм

Модуль рулевого механизма с усилителем



8M0131261

Насос и двигатель рулевого механизма с усилителем с выводами длиной 4 фт. Шланги продаются отдельно (арт 32-892438A, длина 2-8 фт. (с шагом 1 фт.) и 10-24 фт. (с шагом 2 фт.)). Также требуется арт. 84-893371T (доступны с длиной 10, 20 и 30 фт.) для подсоединения модуля питания к двигателю. Исп. предохранитель на 50 А. При использовании этого насоса в установках с несколькими двигателями нужно заказать 898289T77, T78 или T79.

Для 4-тактных двигателей на 150 л.с. и OptiMax (кроме одинарных двигателей), 4-цил. Verado на 135-200 л.с., 6-цил. Verado на 200-300 л.с., 350 SCI

Модуль рулевого механизма с усилителем

8M0131262

Насос и привод усиленного рулевого механизма с выводами длиной 12 фт. Шланги продаются отдельно (арт 32-892438A, длина 2-8 фт. (с шагом 1 фт.) и 10-24 фт. (с шагом 2 фт.)). Также требуется арт. 84-893371T (доступны с длиной 10, 20 и 30 фт.) для подсоединения модуля питания к двигателю. Исп. предохранитель на 50 А. При использовании этого насоса в установках с несколькими двигателями нужно заказать 898289T77, T78 или T79.

Для 4-тактных двигателей на 150 л.с. и OptiMax (кроме одинарных двигателей), 4-цил. Verado на 135-200 л.с., 6-цил. Verado на 200-300 л.с., 350 SCI

8M0131263

Насос и привод усиленного рулевого механизма с выводами длиной 24 фт. Шланги продаются отдельно (арт 32-892438A, длина 2-8 фт. (с шагом 1 фт.) и 10-24 фт. (с шагом 2 фт.)). Также требуется арт. 84-893371T (доступны с длиной 10, 20 и 30 фт.) для подсоединения модуля питания к двигателю. Исп. предохранитель на 50 А. При использовании этого насоса в установках с несколькими двигателями нужно заказать 898289T77, T78 или T79.

Для 4-тактных двигателей на 150 л.с. и OptiMax (кроме одинарных двигателей), 4-цил. Verado на 135-200 л.с., 6-цил. Verado на 200-300 л.с., 350 SCI

Предохранитель в сборе



88- 79023A93

90 А с монтажным отверстием диам. 13/32" (10 мм)

Используется в усилителе рулевого механизма Verado, а также в различных стартерных устройствах MerCruiser.

Предохранитель 50 ампер



88- 79023A94

50-амперный предохранитель для рулевого механизма с усилителем. Между APS и аккумулятором

Рулевой механизм с усилителем

Крышка предохранителя в сборе



879346T24

Используется с блоком плавкого предохранителя/жгутом проводов в сборе для рулевых механизмов с усилителем

Рулевой механизм с усилителем

Предохранитель/проводка в сборе



84- 898289T77

Новый узел плавкого предохранителя и электропроводки (3 фт.) в сборе используется в новой цепи рулевого механизма с током 50 А. С его помощью модуль автоматического выключателя питания (APS) подключается к аккумуляторной батарее. Используется с насосами 892440A17, A18 и A19 рулевого механизма с усилителем

Используется во всех рулевых механизмах с усилителем

84- 898289T78

Новый узел плавкого предохранителя и электропроводки (5 фт.) в сборе используется в новой цепи рулевого механизма с током 50 А. С его помощью модуль автоматического выключателя питания (APS) подключается к аккумуляторной батарее. Используется с насосами 892440A17, A18 и A19 рулевого механизма с усилителем

Используется во всех рулевых механизмах с усилителем

Предохранитель/проводка в сборе



84-898289T79

Новый узел плавкого предохранителя и электропроводки (10 фт.) в сборе используется в новой цепи рулевого механизма с током 50 А. С его помощью модуль автоматического выключателя питания (APS) подключается к аккумуляторной батарее. Используется с насосами 892440A17, A18 и A19 рулевого механизма с усилителем
Используется во всех рулевых механизмах с усилителем

Комплект рулевого механизма с усилителем



861659A04

В нем используется модуль рулевого механизма с усилителем и штурвал Verado вместе с цилиндром MCM CHS.
Подходит для транцев Alpha и Bravo для двигателей без насоса рулевого механизма с усилителем.

Шланг усилителя рулевого механизма – демпфер



32-897643A01

Шланг используется для снижения уровня шума в рулевых механизмах с усилителем.
Для 4-тактных двигателей мощностью 150 л.с. и Optimax (без одинарных двигателей), 4-цил. Verado мощностью 135-200 л.с., 6-цил. Verado мощностью 200-300 л.с., 350 SCI

Синтетическая жидкость для рулевого механизма с усилителем SAE 0W-30



92-858076K01

Рекомендуется для систем рулевого управления с электроприводом, например, Verado. Рекомендуется для коробок передач, систем рулевого управления и привода для колонок Zeus.
Цена определяется отдельно, продается в следующем объеме: 12 236 мл (8 жид. унц.) пластиковая бутылка
Mercury Branded

Синтетическая жидкость для рулевого механизма с усилителем SAE 0W-30



92-858077K01

Рекомендуется для рулевых механизмов с электроусилителем, например Verado, JPO и Axius Gen II. Рекомендуется для трансмиссии, рулевого механизма и рулевого привода для приводов Zeus
Цена определяется отдельно, продается в следующем объеме: 6 946 мл (32 жид. унц.) пластиковая бутылка
Mercury Branded

Переходник для сдвоенного двигателя – Y-образный жгут проводов для рулевого механизма с усилителем



84-892868T01

Используется для соединения двух двигателей с двумя жгутами сигнальных проводов для обеспечения работы обоих двигателей от одного модуля питания. Y-образный жгут проводов
Для двигателей Verado мощностью 200-300 л.с. и 350 SCI, также возможна работа с двигателями мощностью 135-200 л.с.

Рулевой механизм

Переходник для строенного двигателя – Y-образный жгут проводов для рулевого механизма с усилителем



84-892868T02

Используется для соединения трех двигателей с тремя жгутами сигнальных проводов для обеспечения работы трех двигателей от одного модуля питания. Для каждого двигателя требуется жгут сигнальных проводов, подключенный к модулю рулевого механизма.

Для двигателей Verado выпуска 2005 г. мощностью 200-300 л.с. и 350 SCI, также возможна работа с 4-цил. двигателями Verado мощностью 135-200 л.с.

Переходник для счетверенного двигателя – Y-образный жгут проводов для рулевого механизма с усилителем



84-892868T03

Используется для соединения четырех двигателей с четырьмя жгутами сигнальных проводов для обеспечения работы четырех двигателей от одного модуля питания. Для каждого двигателя требуется жгут сигнальных проводов, подключенный к модулю рулевого механизма.

Для двигателей Verado выпуска 2006 г. мощностью 200-300 л.с. и 350 SCI, также возможна работа с 4-цил. двигателями Verado мощностью 135-200 л.с.

Жгут – рулевой механизм с усилителем – сигналы



84-893371T10

Подключает модуль рулевого механизма с усилителем к двигателю, обеспечивая их совместную работу. Длина 10 фт. В лодках с несколькими двигателями требуется один жгут проводов на двигатель.

Для двигателей Verado мощностью 200-300 л.с. и 350 SCI, также возможна работа с двигателями мощностью 135-200 л.с.

84-893371T20

Подключает модуль рулевого механизма с усилителем к двигателю, обеспечивая их совместную работу. Длина 20 фт. В лодках с несколькими двигателями требуется один жгут проводов на двигатель.

Для двигателей Verado мощностью 200-300 л.с. и 350 SCI, также возможна работа с двигателями мощностью 135-200 л.с.

84-893371T30

Подключает модуль рулевого механизма с усилителем к двигателю, обеспечивая их совместную работу. Длина 30 фт. В лодках с несколькими двигателями требуется один жгут проводов на двигатель.

Для двигателей Verado мощностью 200-300 л.с. и 350 SCI, также возможна работа с двигателями мощностью 135-200 л.с.

Автоматический выключатель питания в сборе (APS)



87-895091K03

Используется в установках с несколькими батареями и двигателями, когда требуется насос усилителя рулевого механизма. Обеспечивает работу насоса усилителя рулевого механизма от батарей левого или правого борта. Можно использовать не более трех батарей.

Для двигателей Verado мощностью 200-300 л.с. и 350 SCC, также возможна работа с двигателями мощностью 135-200 л.с.

Комплект электрического изолятора – Dual Opti и 150 четырехтактный



8M0073037

Используется для добавления гидроусиления рулевого управления с Dual OptiMax или 150 четырехтактный

Двигатели Dual OptiMax или 150 четырехтактный

Комплект электрического изолятора – Triple Opti и 150 четырехтактный



8M0073038

Используется для добавления гидроусиления рулевого управления с Triple OptiMax или 150 четырехтактный

Двигатели Triple OptiMax или 150 четырехтактный

32-892825018

Используется для присоединения сдвоенной станции/штурвала. (18 фт.) к рулевому механизму с усилителем

Для двигателей Verado мощностью 135-300 л.с. (с усилителем рулевого механизма). Также может использоваться в двигателях MCM с усилителем рулевого механизма.

32-892825020

Используется для присоединения сдвоенной станции/штурвала. (20 фт.) к рулевому механизму с усилителем

Для двигателей Verado мощностью 135-300 л.с. (с усилителем рулевого механизма). Также может использоваться в двигателях MCM с усилителем рулевого механизма.

32-892825022

Используется для присоединения сдвоенной станции/штурвала. (22 фт.) к рулевому механизму с усилителем

Для двигателей Verado мощностью 135-300 л.с. (с усилителем рулевого механизма). Также может использоваться в двигателях MCM с усилителем рулевого механизма.

32-892825024

Используется для присоединения сдвоенной станции/штурвала. (24 фт.) к рулевому механизму с усилителем

Для двигателей Verado мощностью 135-300 л.с. (с усилителем рулевого механизма). Также может использоваться в двигателях MCM с усилителем рулевого механизма.

32-892825026

Используется для присоединения сдвоенной станции/штурвала. (26 фт.) к рулевому механизму с усилителем

Для двигателей Verado мощностью 135-300 л.с. (с усилителем рулевого механизма). Также может использоваться в двигателях MCM с усилителем рулевого механизма.

Шланг усилителя рулевого механизма – демпфер



32-897643A01

Шланг используется для снижения уровня шума в рулевых механизмах с усилителем.

Для 4-тактных двигателей мощностью 150 л.с. и Optimax (без одинарных двигателей), 4-цил. Verado мощностью 135-200 л.с., 6-цил. Verado мощностью 200-300 л.с., 350 SCI

Фитинг – переборка 3/4 дюм. – вилка-вилка



22-892517

Фитинг – переборка 3/4" (вилка-вилка).

Используется для монтажа установок с переборкой (длина захвата от 0 до 3/4" при макс. толщине перегородки) – усилитель рулевого механизма.

Фитинг – переборка 3" (вилка-вилка)



22-892518

Фитинг – переборка 3" (вилка-вилка)

Фитинги рулевого механизма с усилителем.

Используется для монтажа установок с переборкой (длина захвата от 3/4 до 3" при макс. толщине перегородки).

Прямой фитинг (9/16")



22-892519

Прямой фитинг (9/16") к цилиндру – 6 к 4

Фитинги рулевого механизма с усилителем.

Обеспечивает прямые соединения шланга цилиндра с цилиндром рулевого механизма для подвесных двигателей в отличие от соединений под углом 90 градусов (заменяет арт. 889552)

Тройной фитинг (наружн. резьба) на 9/16"



22-892520

Тройной фитинг (наружн. резьба) на 9/16". Фитинг рулевого механизма с усилителем – обеспечивает соединение наконечников шланга цилиндра

Двигатели Verado мощностью 135-300 л.с. – рулевой механизм с усилителем

Рулевой механизм

Тройной фитинг (внутр. резьба) на 9/16"



22-892521

Тройной фитинг (внутр. резьба) на 9/16". Фитинг рулевого механизма с усилителем – обеспечивает Т-образное соединение наконечников шлангов 2 цилиндров с цилиндром фитингов штурвала

Двигатели Verado мощностью 135-300 л.с. – рулевой механизм с усилителем

Колпачок на 9/16", наружн. резьба



22-892522

Колпачок – оцинкованная сталь – 9/16", наружн. резьба Фитинг рулевого механизма с усилителем – обеспечивает установку колпачков на шланги цилиндра для проведения технического обслуживания

Колпачок на 11/16", наружн. резьба



22-892523

Колпачок – оцинкованная сталь – 11/16", наружн. резьба Фитинг рулевого механизма с усилителем – обеспечивает установку колпачков на напорные шланги для проведения технического обслуживания

Колпачок на 9/16", внутр. резьба



22-892524

Колпачок – оцинкованная сталь – 9/16", внутр. резьба Фитинги рулевого механизма с усилителем – обеспечивают установку колпачков на цилиндр: на фитинги (правый и левый) штурвала для проведения технического обслуживания

Двигатели Verado мощностью 135-300 л.с. – рулевой механизм с усилителем

Латунный колпачок на 11/16", внутр. резьба



22-892525

Колпачок – оцинкованная сталь – 11/16", внутр. резьба Обеспечивают установку колпачка на штурвал для проведения технического обслуживания

Фитинг резьбовой, наружн./наружн. резьба на 9/16"



22-892526

Фитинг резьбовой, наружн./наружн. резьба на 9/16". Фитинги рулевого механизма с усилителем – обеспечивают соединение наконечников шлангов 2 цилиндров между собой

Фитинг резьбовой, наружн./наружн. резьба на 11/16"



22-892527

Фитинг резьбовой, наружн./наружн. резьба на 11/16". Фитинги рулевого механизма с усилителем – обеспечивают соединение 2 напорных шлангов между собой

Фитинг коленчатый (внутр. резьба) на 9/16"



22-892528

Фитинг коленчатый (внутр. на наружн. резьба) на 9/16". Фитинги рулевого механизма с усилителем обеспечивают соединение на штурвале под углом 90 градусов (по правому и левому борту)

Двигатели Verado мощностью 135-300 л.с. – рулевой механизм с усилителем

Перегородка из комплекта фитингов



64-8M0088973

Улучшенный комплект фитингов перегородки с хромированным корпусом для установки на несколько шлангов.

Установка на несколько шлангов для шлангов с обжимом.

Колено – внутр. на наружн. резьба



22-897726

Внутр. на наружн. резьба, 0.6875" (11/16")

Фитинги рулевого механизма с усилителем обеспечивают соединение на штурвале под углом 90 градусов (по правому и левому борту)

Фитинги рулевого механизма с усилителем

Комплект шлангов рулевого механизма с усилителем – джойстиковое управление

Шланги рулевого механизма с джойстиковым управлением



32-8M0078210

В комплект входят два шланга одинаковой длины (10 фт.) для использования с джойстиковым управлением. Шланги идут от насоса к фитингу перегородки. Можно использовать в джойстиковых установках Verado на 250-350 л.с. и 400R.

Шланги с джойстиковым управлением

32-8M0078211

В комплект входят два шланга одинаковой длины (12 фт.) для использования с джойстиковым управлением. Шланги идут от насоса к фитингу перегородки. Можно использовать в джойстиковых установках Verado на 250-350 л.с. и 400R.

32-8M0078212

В комплект входят два шланга одинаковой длины (14 фт.) для использования с джойстиковым управлением. Шланги идут от насоса к фитингу перегородки. Можно использовать в джойстиковых установках Verado на 250-350 л.с. и 400R.

32-8M0078213

В комплект входят два шланга одинаковой длины (16 фт.) для использования с джойстиковым управлением. Шланги идут от насоса к фитингу перегородки. Можно использовать в джойстиковых установках Verado на 250-350 л.с. и 400R.

32-8M0078214

В комплект входят два шланга одинаковой длины (18 фт.) для использования с джойстиковым управлением. Шланги идут от насоса к фитингу перегородки. Можно использовать в джойстиковых установках Verado на 250-350 л.с. и 400R.

32-8M0078215

В комплект входят два шланга одинаковой длины (20 фт.) для использования с джойстиковым управлением. Шланги идут от насоса к фитингу перегородки. Можно использовать в джойстиковых установках Verado на 250-350 л.с. и 400R.

32-8M0078216

В комплект входят два шланга одинаковой длины (22 фт.) для использования с джойстиковым управлением. Шланги идут от насоса к фитингу перегородки. Можно использовать в джойстиковых установках Verado на 250-350 л.с. и 400R.

32-8M0078217

В комплект входят два шланга одинаковой длины (24 фт.) для использования с джойстиковым управлением. Шланги идут от насоса к фитингу перегородки. Можно использовать в джойстиковых установках Verado на 250-350 л.с. и 400R.

32-8M0032520

В комплект входят два шланга одинаковой длины (26 фт.) для использования с джойстиковым управлением. Шланги идут от насоса к фитингу перегородки. Можно использовать в джойстиковых установках Verado на 250-350 л.с. и 400R.

32-8M0032530

В комплект входят два шланга одинаковой длины (28 фт.) для использования с джойстиковым управлением. Шланги идут от насоса к фитингу перегородки. Можно использовать в джойстиковых установках Verado на 250-350 л.с. и 400R.

32-8M0032547

В комплект входят два шланга одинаковой длины (30 фт.) для использования с джойстиковым управлением. Шланги идут от насоса к фитингу перегородки. Можно использовать в джойстиковых установках Verado на 250-350 л.с. и 400R.

32-8M0032630

В комплект входят два шланга одинаковой длины (32 фт.) для использования с джойстиковым управлением. Шланги идут от насоса к фитингу перегородки. Можно использовать в джойстиковых установках Verado на 250-350 л.с. и 400R.

Комплекты тяг

Комплект усиленной тяги – двойной



8M0096314

Усиленная тяга на 26" (+/- 1.25") обеспечивает подсоединение двух двигателей друг к другу. Тяга создана для использования в системах повышенной мощности с улучшенной подпорной конструкцией. 26" +/- 1.25"

Двигатели L6 Verado Gen 5

Рулевой механизм

8M0096315

Усиленная тяга на 28" (+/- 1.25") обеспечивает подсоединение двух двигателей друг к другу.
Тяга создана для использования в системах повышенной мощности с улучшенной подпорной конструкцией.
28" +/- 1.25"

Двигатели L6 Verado Gen 5

8M0096316

Усиленная тяга на 30" (+/- 1.25") обеспечивает подсоединение двух двигателей друг к другу.
Тяга создана для использования в системах повышенной мощности с улучшенной подпорной конструкцией.
30" +/- 1.25"

Двигатели L6 Verado Gen 5

8M0096317

Усиленная тяга на 32" (+/- 1.25") обеспечивает подсоединение двух двигателей друг к другу.
Тяга создана для использования в системах повышенной мощности с улучшенной подпорной конструкцией.
32" +/- 1.25"

Двигатели L6 Verado Gen 5

8M0096319

Усиленная тяга на 34" (+/- 1.25") обеспечивает подсоединение двух двигателей друг к другу.
Тяга создана для использования в системах повышенной мощности с улучшенной подпорной конструкцией.
34" +/- 1.25"

Двигатели L6 Verado Gen 5

8M0097267

Усиленная тяга на 36" (+/- 1.25") обеспечивает подсоединение двух двигателей друг к другу.
Тяга создана для использования в системах повышенной мощности с улучшенной подпорной конструкцией.
36" +/- 1.25"

Двигатели L6 Verado Gen 5

Усиленная тяга, комплект добавления двигателей



8M0096320

Усиленная тяга из комплекта добавления двигателей на 26" (+/- 1.25") обеспечивает подсоединение трех и четырех двигателей друг к другу.
Тяга создана для использования в системах повышенной мощности с улучшенной и усиленной конструкцией.
26" +/- 1.25"

Двигатели L6 Verado Gen 5

8M0096321

Усиленная тяга из комплекта добавления двигателей на 28" (+/- 1.25") обеспечивает подсоединение трех и четырех двигателей друг к другу.
Тяга создана для использования в системах повышенной мощности с улучшенной и усиленной конструкцией.
28" +/- 1.25"

Двигатели L6 Verado Gen 5

8M0096322

Усиленная тяга из комплекта добавления двигателей на 30" (+/- 1.25") обеспечивает подсоединение трех и четырех двигателей друг к другу.
Тяга создана для использования в системах повышенной мощности с улучшенной и усиленной конструкцией.
30" +/- 1.25"

Двигатели L6 Verado Gen 5

8M0096323

Усиленная тяга из комплекта добавления двигателей на 32" (+/- 1.25") обеспечивает подсоединение трех и четырех двигателей друг к другу.
Тяга создана для использования в системах повышенной мощности с улучшенной и усиленной конструкцией.
32" +/- 1.25"

Двигатели L6 Verado Gen 5

8M0096324

Усиленная тяга из комплекта добавления двигателей на 34" (+/- 1.25") обеспечивает подсоединение трех и четырех двигателей друг к другу.
Тяга создана для использования в системах повышенной мощности с улучшенной и усиленной конструкцией.
34" +/- 1.25"

Двигатели L6 Verado Gen 5

8M0097268

Усиленная тяга из комплекта добавления двигателей на 36" (+/- 1.25") обеспечивает подсоединение трех и четырех двигателей друг к другу.
Тяга создана для использования в системах повышенной мощности с улучшенной и усиленной конструкцией.
36" +/- 1.25"

Двигатели L6 Verado Gen 5

Комплект для тяги – сдвоенные двигатели



8M0088753

Обеспечивает подсоединение двух двигателей друг к другу. 30-32". Новая тяга отличается дополнительным покрытием для повышения защиты, а также новой подпорной конструкцией. Теперь поставляется с шагом в 2"
Для двигателей Verado мощностью 200-300 л.с. и 350 SCl (прямоугольное колено между двигателями – максимум 5 дюймов)

Тяга – сдвоенный двигатель (один цилиндр)



64 8M0063473

Эта тяга может использоваться в сдвоенных двигателях с одним цилиндром. 26 дюймов в длину, возможность для регулировки в 1 дюйм
4-тактные подвесные двигатели EFI мощностью 75-115 л.с. (с/н 1B366823 и выше), 4-тактные двигатели мощностью 150 л.с., 4-цил. двигатели Verado и Opti Max мощностью 135-200 л.с. Используются только с цилиндрами Mercury для лодок со сдвоенными двигателями.

64 8M0063474

Эта тяга может использоваться в сдвоенных двигателях с одним цилиндром. 28 дюймов в длину, возможность для регулировки в 1 дюйм
4-тактные подвесные двигатели EFI мощностью 75-115 л.с. (с/н 1B366823 и выше), 4-тактные двигатели мощностью 150 л.с., 4-цил. двигатели Verado и Opti Max мощностью 135-200 л.с. Используются только с цилиндрами Mercury для лодок со сдвоенными двигателями.

64 8M0063475

Эта тяга может использоваться в сдвоенных двигателях с одним цилиндром. 30 дюймов в длину, возможность для регулировки в 1 дюйм
4-тактные подвесные двигатели EFI мощностью 75-115 л.с. (с/н 1B366823 и выше), 4-тактные двигатели мощностью 150 л.с., 4-цил. двигатели Verado и Opti Max мощностью 135-200 л.с. Используются только с цилиндрами Mercury для лодок со сдвоенными двигателями.

64-8M0063476

Эта тяга может использоваться в сдвоенных двигателях с одним цилиндром. 32 дюйма в длину, возможность для регулировки в 1 дюйм
4-тактные подвесные двигатели EFI мощностью 75-115 л.с. (с/н 1B366823 и выше), 4-тактные двигатели мощностью 150 л.с., 4-цил. двигатели Verado и OptiMax мощностью 135-200 л.с. Используются только с цилиндрами Mercury для лодок со сдвоенными двигателями.

64-8M0063477

Эта тяга может использоваться в сдвоенных двигателях с одним цилиндром. 34 дюйма в длину, возможность для регулировки в 1 дюйм
4-тактные подвесные двигатели EFI мощностью 75-115 л.с. (с/н 1B366823 и выше), 4-тактные двигатели мощностью 150 л.с., 4-цил. двигатели Verado и OptiMax мощностью 135-200 л.с. Используются только с цилиндрами Mercury для лодок со сдвоенными двигателями.

Тяги – сдвоенные двигатели



64-892789Q22

26 дюймов в длину, возможность для регулировки в 1 дюйм
Длина центральной линии подвесного двигателя составляет 66,0 см (26")
Для использования с четырехтактными подвесными двигателями EFI мощностью 75-115 л.с. (с/н 1B366823 и выше) и двигателями Verado и V6 OptiMax мощностью 135-200 л.с. Используется в лодках со сдвоенными двигателями мощностью до 600 л.с. с одним двигателем с противовращением. Также для использования на многих 4-тактных двигателях мощностью 150 л.с.

64-892789Q23

28 дюймов в длину, возможность для регулировки в 1 дюйм
Длина центральной линии подвесного двигателя составляет 71,1 см (28")
Для использования с четырехтактными подвесными двигателями EFI мощностью 75-115 л.с. (с/н 1B366823 и выше) и двигателями Verado и V6 OptiMax мощностью 135-200 л.с. Используется в лодках со сдвоенными двигателями мощностью до 600 л.с. с одним двигателем с противовращением. Также для использования на многих 4-тактных двигателях мощностью 150 л.с.

64-892789Q25

30 дюймов в длину, возможность для регулировки в 1 дюйм
Длина центральной линии подвесного двигателя составляет 76,2 см (30")
Для использования с четырехтактными подвесными двигателями EFI мощностью 75-115 л.с. (с/н 1B366823 и выше) и двигателями Verado и V6 OptiMax мощностью 135-200 л.с. Используется в лодках со сдвоенными двигателями мощностью до 600 л.с. с одним двигателем с противовращением. Также для использования на многих 4-тактных двигателях мощностью 150 л.с.

64-892789Q26

32 дюймов в длину, возможность для регулировки в 1 дюйм
Длина центральной линии подвесного двигателя составляет 81,3 см (32")
Для использования с четырехтактными подвесными двигателями EFI мощностью 75-115 л.с. (с/н 1B366823 и выше) и двигателями Verado и V6 OptiMax мощностью 135-200 л.с. Используется в лодках со сдвоенными двигателями мощностью до 600 л.с. с одним двигателем с противовращением. Также для использования на многих 4-тактных двигателях мощностью 150 л.с.

64-892789Q27

34 дюймов в длину, возможность для регулировки в 1 дюйм
Длина центральной линии подвесного двигателя составляет 86,4 см (34")
Для использования с четырехтактными подвесными двигателями EFI мощностью 75-115 л.с. (с/н 1B366823 и выше) и двигателями Verado и V6 OptiMax мощностью 135-200 л.с. Используется в лодках со сдвоенными двигателями мощностью до 600 л.с. с одним двигателем с противовращением. Также для использования на многих 4-тактных двигателях мощностью 150 л.с.

64-892789Q24

36 дюймов в длину, возможность для регулировки в 1 дюйм
Длина центральной линии подвесного двигателя составляет 91,5 см (36")
Для использования с четырехтактными подвесными двигателями EFI мощностью 75-115 л.с. (с/н 1B366823 и выше) и двигателями Verado и V6 OptiMax мощностью 135-200 л.с. Используется в лодках со сдвоенными двигателями мощностью до 600 л.с. с одним двигателем с противовращением. Также для использования на многих 4-тактных двигателях мощностью 150 л.с.

Тяги – строенные двигатели

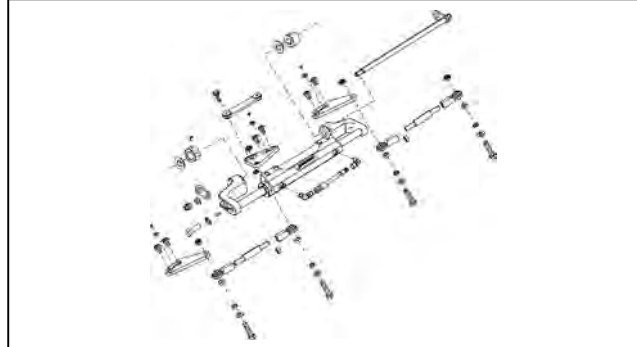

892789Q32

26 дюймов в длину, возможность для регулировки в 1 дюйм
Длина центральной линии подвесного двигателя составляет 66,0 см (26")
Для использования на многих двигателях OptiMax Verado 135-200 L4. Также для использования на многих 4-тактных двигателях мощностью 150 л.с.

892789Q33

28 дюймов в длину, возможность для регулировки в 1 дюйм
Длина центральной линии подвесного двигателя составляет 71,1 см (28")
Для использования на многих двигателях OptiMax Verado 135-200 L4. Также для использования на многих 4-тактных двигателях мощностью 150 л.с.

Комплект электрооборудования вспомогательного двигателя Verado



8M0098553

Система изолированных аккумуляторов обеспечивает пуск вспомогательного двигателя и использование рулевого механизма с усилителем без включения главного двигателя. Эта система позволяет подключиться к аккумулятору глубокого заряда-разряда (а не к аккумулятору стартера), обеспечивая нормальную работу усилителя рулевого механизма. Система подаст предупредительный сигнал, если напряжение вспомогательного аккумулятора упадет ниже 9,5 вольт. Этот сигнал означает, что вам нужно запустить главный двигатель для изменения питающего аккумулятора. Комплект экономит ресурс аккумулятора стартера, используя его только для пуска главного двигателя. Предназначается только для Gen 5 Verado Система рулевого механизма с усилителем Verado со вспомогательным двигателем 200-350 Verado 2015 (Gen 5) и новее

Рулевой механизм

Комплект гидравлической тяги



893396A02

Клапан последовательности используется при сдвоенном двигателе с расстоянием более 34 дюйма. При использовании дополнительного цилиндра рулевого механизма при сдвоенном двигателе с большим расстоянием цилиндры рулевого механизма соединяются последовательно. Клапан позволяет выполнять выравнивание или повторное выравнивание. Можно добавить дополнительный цилиндр к двигателям с противовращением. (Verado 200–350 л.с.)

Двигатели Verado мощностью 135-350 л.с. 2005 г. и новее, а также четырехтактные подвесные EFI мощностью 75-115 л.с. (с/н 1B366823 и выше).

Кронштейн – тяга (со ступицами)



892367T03

Кронштейн, позволяющий установить магнит на комплекте обратной связи руля.

Кронштейн со ступицами, необходимыми для установки магнита.

Двигатели Verado мощностью 200-300 л.с.

Комплект тяги – вспомогательный двигатель на стороне левого борта



898370A03

Тяга ручного рулевого механизма с гидроусилителем для присоединения главного двигателя к вспомогательному двигателю. Двигатель крепится к стороне главного двигателя по левому борту.

Для двигателей Verado мощностью 135-200 л.с., также возможна работа в рулевых механизмах Mercury для OptiMax и 4-тактных двигателей мощностью 75-115 л.с.

Комплект тяги – вспомогательный двигатель на стороне правого борта



898966A02

Тяга ручного рулевого механизма с гидроусилителем для присоединения главного двигателя к вспомогательному двигателю. Двигатель крепится к стороне главного двигателя по правому борту.

Для двигателей Verado мощностью 135-200 л.с., также возможна работа в рулевых механизмах Mercury для OptiMax и 4-тактных двигателей мощностью 75-115 л.с.

Кронштейн подвесного двигателя



67-892763A15

Усиленный кронштейн из нержавеющей стали. Кронштейн обычно используется в моделях Panther 55-2700, Panther 55-2750

Кронштейн – крепление вспомогательного двигателя



892822A02

Уникальный кронштейн для крепления вспомогательного двигателя Verado. Специальный кронштейн, который крепится к двигателю Verado для установки дополнительных приспособлений.

Для двигателей Verado 2005 г. мощностью 200-300 л.с.

Кронштейн вспомогательного двигателя

8M0097850

Кронштейн используется для крепления вспомогательного двигателя с двигателем Verado.

Кронштейн исп. для двигателей Gen 5 Verado

Комплект тяги троллингового двигателя без блока привода

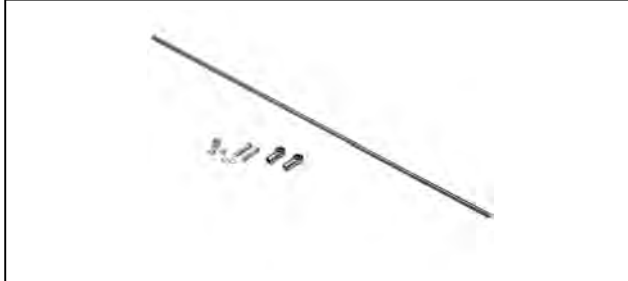

67-892763A24

Усиленный вспомогательный комплект рулевого механизма обеспечивает присоединение вспомогательного троллингового двигателя к главному двигателю. Его толщина 1/2". Хорошо подходит для больших катеров Walleye / Great Lakes при волнении на воде.

Модель 55-2700 Panther

Комплект тяги троллингового двигателя



67-892763A14

Усиленный вспомогательный комплект рулевого механизма обеспечивает присоединение вспомогательного троллингового двигателя к главному двигателю. Его толщина 1/2". Кронштейн подвесного двигателя из 100% нержавеющей стали. Хорошо подходит для больших катеров Walleye / Great Lakes при волнении на воде.

Модель Panther 55-2700

Комплект электрооборудования вспомогательного двигателя Verado



897478K01

Система изолированных аккумуляторов обеспечивает пуск вспомогательного двигателя и использование рулевого механизма с усилителем без включения главного двигателя. Эта система позволяет подключиться к аккумулятору глубокого заряда-разряда (это не обычный аккумулятор стартера), обеспечивая нормальную работу усилителя рулевого механизма. Система подаст предупредительный сигнал, если напряжение вспомогательного аккумулятора упадет ниже 9.5 вольт. Этот сигнал означает, что вам нужно запустить главный двигатель для изменения питающего аккумулятора. Комплект экономит ресурс аккумулятора стартера, используя его только для пуска главного двигателя. Предназначается только для Gen 4 Verado и старше.

Рулевые механизмы с усилителем Verado со вспомогательным двигателем, а также модели Verado мощностью 200-300 л.с. 2005 г. и новее.

Комплект электрооборудования вспомогательного двигателя Verado



897478K02

Система изолированных аккумуляторов обеспечивает пуск вспомогательного двигателя и использование рулевого механизма с усилителем без включения главного двигателя. Эта система позволяет подключиться к аккумулятору глубокого заряда-разряда (это не обычный аккумулятор стартера), обеспечивая нормальную работу усилителя рулевого механизма. Система подаст предупредительный сигнал, если напряжение вспомогательного аккумулятора упадет ниже 9.5 вольт. Этот сигнал означает, что вам нужно запустить главный двигатель для изменения питающего аккумулятора. Комплект экономит ресурс аккумулятора стартера, используя его только для пуска главного двигателя.

Рулевые механизмы с усилителем Verado со вспомогательным двигателем, а также модели Verado мощностью 135-200 л.с.

Рулевой механизм с гидроусилителем – основная и усиленная системы

Указанные в этом разделе основная и усиленная гидравлические системы используют перечисленные шланги. (арт. 8M0053474-8M0053492) Обратите внимание, что основная система предназначена только для одинарных двигателей мощностью 150 л.с. и меньше. Усиленные системы предназначены для одинарных двигателей от 150 л.с., а также для установок с несколькими двигателями. Перечисленные в этом разделе фитинги могут использоваться в соединениях напорного типа.

Цилиндр – гидравлический – стандартный



8M0054993

Базовый гидравлический цилиндр, который отвечает тем же требованиям к надежности конструкции, что и наш цилиндр для тяжелых условий эксплуатации. Система способна выдержать те же 300 000 циклов, что и другие наши рулевые механизмы. Она оборудована высокопрочными крепежными элементами, рычагом из нержавеющей стали, кассетами с усиленным тройным уплотнением и увеличенным сроком службы, а также долговечными высококачественными фитингами, в которых используются обжатые шланговые соединения напорного типа.

Все одинарные подвесные двигатели на 150 л.с. и меньше (для двигателей 1.5L Opti требуется наличие специального рычага – цилиндр арт. 8M0056619)

Рулевой механизм

Цилиндр – гидравлический – стандартный



8M0056619

Базовый гидравлический цилиндр, который отвечает тем же требованиям к надежности конструкции, что и наш цилиндр для тяжелых условий эксплуатации. Система способна выдержать те же 300 000 циклов, что и другие наши рулевые механизмы. Она оборудована высокопрочными крепежными элементами, рычагом из нержавеющей стали со специальным изгибом для обеспечения зазора, кассетами с усиленным тройным уплотнением и увеличенным сроком службы. Высококачественные фитинги, в которых используются обжатые шланговые соединения напорного типа.

Подвесные двигатели Mercury – двигатели 1.5L OptiMax

Штурвал с гидроусилителем – основная система



8M0050098

Это стандартный гидравлический штурвал объемом 20 см куб. (1.2 куб. дюйм.) с фитингами напорного типа. Используется с базовым цилиндром (арт. 8M0054993). Вал из анодированной стали с композитным баком. Для увеличения эффективности работы уровень сброса давления в условиях высокого крутящего момента повышен до 1000 фунт./кв. дюйм (5.2 оборота рулевого колеса от упора до упора).

Одинарные подвесные двигатели мощностью 75-150 л.с. (включая новые 4-тактные мощностью 150 л.с.)

Штурвал с гидроусилителем – основная система



8M0050099

Это наклонный гидравлический штурвал объемом 20 см куб. (1.2 куб. дюйм.) с фитингами напорного типа. Используется с базовым цилиндром (арт. 8M0054993). Вал из анодированной стали с композитным баком. Для увеличения эффективности работы уровень сброса давления в условиях высокого крутящего момента повышен до 1000 фунт./кв. дюйм (5.2 оборота рулевого колеса от упора до упора).

Одинарные подвесные двигатели мощностью 75-150 л.с. (включая новые 4-тактные мощностью 150 л.с.)

Гидравлический штурвал и цилиндр – малый – стандартный, без шлангов



8M0077699

В комплект входит небольшой цилиндр и новый стандартный штурвал объемом 1.2 куб. дюйм. (20 см куб.). В комплект не входят шланги, поэтому требуется заказать шланги с обжимными фитингами арт. с 8M0053474 по 8M0053491 (со сбросом давления на отметке 1000 фунт./кв. дюйм).

Используется на одинарных подвесных двигателях любой марки мощностью 150 л.с. и ниже

Гидравлический штурвал и цилиндр – малый – наклонный, без шлангов



8M0077701

В комплект входит небольшой цилиндр и новый наклонный штурвал объемом 1.2 куб. дюйм. (20 см куб.). В комплект не входят шланги, поэтому требуется заказать шланги с обжимными фитингами арт. с 8M0053474 по 8M0053491 (со сбросом давления на отметке 1000 фунт./кв. дюйм).

Используется на одинарных подвесных двигателях любой марки мощностью 150 л.с. и ниже

Цилиндр с фитингами напорного типа



8M0050097

Усиленный стандартный гидравлический цилиндр, использующий напорные шланги арт. 8M0053474-8M005053491. Цилиндр испытан на соответствие жестким стандартам качества компании Mercury при повышенных нагрузках с циклическими проверками (до 300 000 циклов). Включает в себя обработанные высокопрочные крепежные элементы, полированный рычаг из нержавеющей стали и кассеты с усиленным тройным уплотнением и увеличенным сроком службы

Подвесные двигатели OPTI Max на 135-300 л.с. и 4-цил. двигатели Verado (только с гидравл. системой). Используется в одинарных, двойных и строенных установках

Цилиндр с фитингами напорного типа – по левому борту



8M0056145

Усиленный гидравлический цилиндр противовращения, использующий напорные шланги арт. 8M0053474-8M005053491. Цилиндр испытан на соответствие жестким стандартам качества компании Mercury при повышенных нагрузках с циклическими проверками (до 300 000 циклов). Включает в себя обработанные высокопрочные крепежные элементы, полированный рычаг из нержавеющей стали и кассеты с усиленным тройным уплотнением и увеличенным сроком службы

Подвесные двигатели OPTI Max на 135-300 л.с. и 4-цил. двигатели Verado (только с гидравл. системой). Используется в двоянных и строенных установках (с противовращением)

Гидравлический насос штурвала – обжимные фитинги



8M0056139

Стандартный штурвал переднего крепления – объем 1.5 куб. дюйм. (25 см куб.). Приблизительно 5 оборотов от упора до упора на одинарных цилиндрах (используются фитинги и шланги напорного типа) и 8 оборотов на двоянных цилиндрах. Компактная конструкция. Встроенный клапан для принудительной блокировки руля. Встроенный стравливающий клапан для защиты от избыточного давления – 1500 фт./кв. дюйм

Используется с цилиндром арт. 8M0050097 и шлангами арт. 8M0053474-8M0053492. Используется на лодках с одним или несколькими двигателями OptiMax. Применяется в системах с 4-цил. двигателями Verado и рулевым механизмом с гидроусилителем.

8M0056140

Наклонный штурвал передней установки – рабочий объем 1.5 куб. дюйм. (25 см куб.). Приблизительно 5 оборотов от упора до упора на одинарных цилиндрах и 8 оборотов на двоянных. Компактная конструкция. Встроенный клапан для принудительной блокировки руля. Встроенный предохранительный клапан для защиты от избыточного давления – 1500 фунт/кв. дюйм (используйте шланги с обжимными фитингами)

Применяется с цилиндром арт. 8M0050097 и шлангами арт. с 8M0053474 по 8M0053492. Используется на лодках с одним или несколькими двигателями OptiMax. Применяется в системах с 4-цил. двигателями Verado и рулевым механизмом с гидроусилителем.

8M0056141

Стандартный штурвал переднего крепления – объем 2.0 куб. дюйм. (33 см куб.). Приблизительно 4.7 оборотов от упора до упора на одинарных цилиндрах и 7.3 оборотов на двоянных. Компактная конструкция. Встроенный клапан для принудительной блокировки руля. Встроенный предохранительный клапан для защиты от избыточного давления – 1500 фунт/кв. дюйм (используйте шланги с обжимными фитингами)

Применяется с цилиндром арт. 8M0050097 и шлангами арт. с 8M0053474 по 8M0053492. Используется на лодках с одним или несколькими двигателями OptiMax. Применяется в системах с 4-цил. двигателями Verado и рулевым механизмом с гидроусилителем.

8M0056142

Наклонный штурвал передней установки – рабочий объем 2.0 куб. дюйм. (33 см куб.). Приблизительно 4.7 оборотов от упора до упора на одинарных цилиндрах и 7.3 оборотов на двоянных. Компактная конструкция. Встроенный клапан для принудительной блокировки руля. Встроенный предохранительный клапан для защиты от избыточного давления – 1500 фунт/кв. дюйм (используйте шланги с обжимными фитингами)

Применяется с цилиндром арт. 8M0050097 и шлангами арт. с 8M0053474 по 8M0053492. Используется на лодках с одним или несколькими двигателями OptiMax. Применяется в системах с 4-цил. двигателями Verado и рулевым механизмом с гидроусилителем.

Гидравлический насос штурвала – Q/S



8M0056143

Передней установки с рабочим объемом 2.4 куб. дюйм. (39 см куб.). Приблизительно 3 оборота от упора до упора на одинарных цилиндрах (используются фитинги и шланги напорного типа) и 6.5 оборота на двоянных цилиндрах. Компактная конструкция. Встроенный клапан для принудительной блокировки руля. Встроенный стравливающий клапан для защиты от избыточного давления

Рулевой механизм с гидроусилителем для 4-тактных двигателей Verado мощностью 135-175 л.с. Также может использоваться на двигателях OptiMax с гидравлическим цилиндром и шлангами Mercury. Может использоваться на двигателях OptiMax с гидравлическим цилиндром Mercury и шлангами. Также может использоваться на 4-тактных двигателях мощностью 75-115 л.с. и двигателях Opti 1.5L мощностью 75-115 л.с. В многомоторных лодках для двигателей со стандартным вращением применяется цилиндр арт. 8M0050097, а для двигателей с противовращением – цилиндр арт. 8M0056145. Применяются шланги арт. с 8M0053474 по 8M0053492

Гидравлический насос штурвала – Q/S – наклонный



8M0056144

Передней установки с рабочим объемом 2.4 куб. дюйм. (39 см куб.). Приблизительно 3 оборота от упора до упора на одинарных цилиндрах (используются фитинги и шланги напорного типа) и 6.5 оборота на двоянных цилиндрах. Компактная конструкция. Диапазон наклона – 48 градусов, 5 положений блокировки. Встроенный клапан для принудительной блокировки руля. Встроенный стравливающий клапан для защиты от избыточного давления

Рулевой механизм с гидроусилителем для 4-тактных двигателей Verado мощностью 135-175 л.с. Также может использоваться на двигателях OptiMax с гидравлическим цилиндром и шлангами Mercury. Может использоваться на двигателях OptiMax с гидравлическим цилиндром Mercury и шлангами. Также может использоваться на 4-тактных двигателях мощностью 75-115 л.с. и двигателях Opti 1.5L мощностью 75-115 л.с. В многомоторных лодках для двигателей со стандартным вращением применяется цилиндр арт. 8M0050097, а для двигателей с противовращением – цилиндр арт. 8M0056145. Применяются шланги арт. с 8M0053474 по 8M0053492

32-8M0053483

Новые шланги высокой прочности, рассчитанные на давление 1500 фунт/кв. дюйм, с обжимными фитингами. Фитинги изготовлены из меди с никелевым покрытием для дополнительной защиты от коррозии. (14 фт.)

Используется с основными цилиндрами 8M0054993/8M0056619, а также в системах повышенной прочности 8M0050097/8M0054145. Также подходит к штурвалам 8M0050098/8M0050099 и 8M0056139-8M0056144

32-8M0053484

Новые шланги высокой прочности, рассчитанные на давление 1500 фунт/кв. дюйм, с обжимными фитингами. Фитинги изготовлены из меди с никелевым покрытием для дополнительной защиты от коррозии. (16 фт.)

Используется с основными цилиндрами 8M0054993/8M0056619, а также в системах повышенной прочности 8M0050097/8M0054145. Также подходит к штурвалам 8M0050098/8M0050099 и 8M0056139-8M0056144

32-8M0053485

Новые шланги высокой прочности, рассчитанные на давление 1500 фунт/кв. дюйм, с обжимными фитингами. Фитинги изготовлены из меди с никелевым покрытием для дополнительной защиты от коррозии. (18 фт.)

Используется с основными цилиндрами 8M0054993/8M0056619, а также в системах повышенной прочности 8M0050097/8M0054145. Также подходит к штурвалам 8M0050098/8M0050099 и 8M0056139-8M0056144

32-8M0053486

Новые шланги высокой прочности, рассчитанные на давление 1500 фунт/кв. дюйм, с обжимными фитингами. Фитинги изготовлены из меди с никелевым покрытием для дополнительной защиты от коррозии. (20 фт.)

Используется с основными цилиндрами 8M0054993/8M0056619, а также в системах повышенной прочности 8M0050097/8M0054145. Также подходит к штурвалам 8M0050098/8M0050099 и 8M0056139-8M0056144

32-8M0053487

Новые шланги высокой прочности, рассчитанные на давление 1500 фунт/кв. дюйм, с обжимными фитингами. Фитинги изготовлены из меди с никелевым покрытием для дополнительной защиты от коррозии. (22 фт.)

Используется с основными цилиндрами 8M0054993/8M0056619, а также в системах повышенной прочности 8M0050097/8M0054145. Также подходит к штурвалам 8M0050098/8M0050099 и 8M0056139-8M0056144

32-8M0053488

Новые шланги высокой прочности, рассчитанные на давление 1500 фунт/кв. дюйм, с обжимными фитингами. Фитинги изготовлены из меди с никелевым покрытием для дополнительной защиты от коррозии. (24 фт.)

Используется с основными цилиндрами 8M0054993/8M0056619, а также в системах повышенной прочности 8M0050097/8M0054145. Также подходит к штурвалам 8M0050098/8M0050099 и 8M0056139-8M0056144

32-8M0053489

Новые шланги высокой прочности, рассчитанные на давление 1500 фунт/кв. дюйм, с обжимными фитингами. Фитинги изготовлены из меди с никелевым покрытием для дополнительной защиты от коррозии. (26 фт.)

Используется с основными цилиндрами 8M0054993/8M0056619, а также в системах повышенной прочности 8M0050097/8M0054145. Также подходит к штурвалам 8M0050098/8M0050099 и 8M0056139-8M0056144

32-8M0053490

Новые шланги высокой прочности, рассчитанные на давление 1500 фунт/кв. дюйм, с обжимными фитингами. Фитинги изготовлены из меди с никелевым покрытием для дополнительной защиты от коррозии. (28 фт.)

Используется с основными цилиндрами 8M0054993/8M0056619, а также в системах повышенной прочности 8M0050097/8M0054145. Также подходит к штурвалам 8M0050098/8M0050099 и 8M0056139-8M0056144

32-8M0053491

Новые шланги высокой прочности, рассчитанные на давление 1500 фунт/кв. дюйм, с обжимными фитингами. Фитинги изготовлены из меди с никелевым покрытием для дополнительной защиты от коррозии. (30 фт.)

Используется с основными цилиндрами 8M0054993/8M0056619, а также в системах повышенной прочности 8M0050097/8M0054145. Также подходит к штурвалам 8M0050098/8M0050099 и 8M0056139-8M0056144

32-8M0053492

Новые шланги высокой прочности, рассчитанные на давление 1500 фунт/кв. дюйм, с обжимными фитингами. Фитинги изготовлены из меди с никелевым покрытием для дополнительной защиты от коррозии. (32 фт.)

Используется с основными цилиндрами 8M0054993/8M0056619, а также в системах повышенной прочности 8M0050097/8M0054145. Также подходит к штурвалам 8M0050098/8M0050099 и 8M0056139-8M0056144

Продуваемая крышка для штурвала – VCAP



64-891667Q01

VCAP – продуваемая крышка для штурвала для использования на штурвалах Q/S (арт. 891665Q02 и 891666Q01)

Непродуваемая крышка



19-898432

Требуется для систем рулевого механизма на установках с двумя станциями.

Выносной комплект заливки для рулевого механизма с гидроусилителем



64-889934A05

Переходник выносного масляного бака для гидравлических насосов с задней подвеской и с установкой в наклонном положении

Рулевой механизм с гидроусилителем для 4-тактных двигателей Verado мощностью от 135 до 200 л.с. Также может использоваться на двигателях OptiMax с гидравлическим цилиндром Mercury и шлангами

Рычаг рулевого механизма с гидроусилителем



898082A03

С помощью этого рычага цилиндр крепится к двигателю (для двигателей OptiMax объемом 1.5L). Снимите имеющийся рычаг с цилиндра арт. 898349A01 и замените его этим рычагом для обеспечения надлежащего зазора

Двигатели OptiMax 1.5L

Рулевой механизм

Продуваемая крышка для штурвала – VCAP



64-891667Q01

VCAP – продуваемая крышка для штурвала для использования на штурвалах Q/S (арт. 891665Q02 и 891666Q01)

Переходник для устройства продувки



64-889934A06

Переходник для системы Power Purge
Рулевой механизм с гидроусилителем для 4-тактных двигателей Verado мощностью от 135 до 200 л.с. Также может использоваться на двигателях OptiMax с гидравлическим цилиндром Mercruye и шлангами

Фитинг – 90 градусов



22-8M6000760

Фитинг с углом 90 градусов, используемый в системах с гидроусилителем напорного типа (сжатие 1/4-18 NPTF до 3/8)
Рулевые механизмы с гидроусилителем напорного типа

Тройной фитинг



22-8M6000771

Тройной фитинг на 0.375" используется в системах с гидроусилителем напорного типа. (3/8, сжатие)
Рулевые механизмы с гидроусилителем напорного типа

Фитинг – 1/4-18 NPTF, сжатие до 3/8



22-8M6000772

Фитинг, используемый в системах с гидроусилителем напорного типа (сжатие 1/4-18 NPTF до 3/8)

Рулевые механизмы с гидроусилителем напорного типа

Фитинг переборки – напорн. тип



22-8M6001381

Фитинг переборки для рулевых механизмов с гидроусилителем напорного типа, 0.375 x 2.50"

Системы с гидроусилителем напорного типа

Тройной фитинг спускного клапана



22-8M0041173

3/8 (сжатие) x 6 (ORFS)
Тройной фитинг исп. в цилиндрах напорного типа (1500 фунт./кв. дюйм)
Цилиндры арт. 8M0050097 и 8M0054993

Фитинг переборки 3"



22-8M0055326

Фитинг переборки, используемый с напорными шлангами рулевого механизма (сжатие 0.375" X длина 3")

Рулевые механизмы с гидроусилителем напорного типа

Перегородка из комплекта фитингов



64-8M0088973

Улучшенный комплект фитингов перегородки с хромированным корпусом для установки на несколько шлангов.

Установка на несколько шлангов для шлангов с обжимом.

Фитинг-тройник



22-8M6001390

Используется в гидравлических узлах обжимного типа. Тройник – сжатие 3/8" X 3/8", вилка

Системы с гидроусилителем напорного типа – основная и усиленная

Фитинг – 90 градусов



22-8M6001392

Используется в гидравлических узлах обжимного типа. 90 градусов – сжатие 3/8" X 3/8", вилка

Системы с гидроусилителем напорного типа – основная и усиленная

Рулевой механизм с гидроусилителем – одинаковый для усиленных рулевых механизмов

Данные детали используются для установки рулевого механизма с гидроусилителем вместе с компонентами рулевого механизма с усилителем. Используются шланги арт. 8M0046914-8M0046932, поставляемые с цилиндрами и штурвалами. Используются фитинги для рулевого механизма с гидроусилителем из раздела «Рулевой механизм с гидроусилителем».

Цилиндр для гидравлических и прочих усилителей



898349A11

Конструкция цилиндра обеспечивает соответствие всем требованиям к прочности и рабочим характеристикам рулевого механизма с усилителем. Самая надежная конструкция цилиндра среди доступных в продаже продуктов. Включает все крепежные детали для монтажа цилиндра, в том числе усиленные болты для крепления к двигателю.

Для двигателей Verado на 175-200 л.с. (с механическим или гидроусилителем), а также для двигателей V6/1.5 OptiMax с гидроусилителем. В случае OptiMax 1.5L нужно заказать рычаг (арт. 898082A03), чтобы обеспечить достаточный зазор (75-150 л.с., 4-тактные двигатели).

Цилиндр для гидравлических и прочих усилителей рулевого механизма с противовращением



898349A14

Конструкция цилиндра противовращения (левого вращения) обеспечивает соответствие всем требованиям к прочности и рабочим характеристикам рулевого механизма с усилителем. Самая надежная конструкция цилиндра среди доступных в продаже продуктов. Включает все крепежные детали для монтажа цилиндра, в том числе усиленные болты для крепления к двигателю. Для двигателей Verado на 135-200 л.с. – механический или гидроусилитель. Несколько двигателей. Для двигателей V6/1.5 OptiMax с гидроусилителем. В случае OptiMax 1.5L нужно заказать рычаг (арт. 898082A03), чтобы обеспечить достаточный зазор для 4-тактных двигателей на 75-115 л.с. Несколько 4-тактных двигателей на 150 л.с.

Рулевой механизм

Цилиндр румпеля Big Tiller



898349A15

Конструкция цилиндра обеспечивает соответствие всем требованиям к прочности и рабочим характеристикам рулевого механизма с усилителем. Самая надежная конструкция цилиндра среди доступных в продаже продуктов. Включает все крепежные детали для монтажа цилиндра, в том числе усиленные болты для крепления к двигателю.

Цилиндр румпеля Big Tiller – 4-тактные двигатели на 75-115 л.с., двигатели OptiMax 1.5L на 75-115 л.с., OptiMax 2.5L/3.0L на 135-250 л.с., а также 4-цил. двигатели Verado на 135-200 л.с.

Гидравлический насос штурвала – Q/S



64-8M0121975

Передней установки с рабочим объемом 1.5 куб. дюйм. Приблизительно 5 оборотов от упора до упора на одинарных и 10 оборотов на сдвоенных цилиндрах. Компактная конструкция. Встроенный клапан для принудительной блокировки руля. Встроенный стравливающий клапан для защиты от избыточного давления

Рулевой механизм с гидроусилителем для 4-тактных двигателей Verado мощностью 135-175 л.с. Также может использоваться на двигателях OptiMax с гидравлическим цилиндром и шлангами Mercury. Может использоваться на двигателях OptiMax с гидравлическим цилиндром Mercury и шлангами. Также может использоваться на 4-тактных двигателях мощностью 75-115 л.с. и двигателях Opti 1.5L мощностью 75-115 л.с.

Гидравлический насос штурвала – Q/S



64-8M0124204

Передней установки с рабочим объемом 2.0 куб. дюйм. Приблизительно 4 оборота от упора до упора на одинарных и 8 оборотов на сдвоенных цилиндрах. Компактная конструкция. Встроенный клапан для принудительной блокировки руля. Встроенный предохранительный клапан для защиты от избыточного давления

Рулевой механизм с гидроусилителем для 4-тактных двигателей Verado мощностью от 135 до 200 л.с. Также может использоваться на двигателях OptiMax с гидравлическим цилиндром Mercury и шлангами

64-8M0124205

Передней установки с рабочим объемом 2.4 куб. дюйм. Приблизительно 3 оборота от упора до упора на одинарных и 6.5 оборотов на сдвоенных цилиндрах. Компактная конструкция. Встроенный клапан для принудительной блокировки руля. Встроенный предохранительный клапан для защиты от избыточного давления

Рулевой механизм с гидроусилителем для 4-тактных двигателей Verado мощностью от 135 до 200 л.с. Также может использоваться на двигателях OptiMax с гидравлическим цилиндром Mercury и шлангами

Гидравлический насос штурвала – Q/S – наклонный



64-8M0124207

Передней установки с рабочим объемом 1.5 куб. дюйм. Приблизительно 5 оборотов от упора до упора на одинарных и 10 оборотов на сдвоенных цилиндрах. Компактная конструкция. Диапазон наклона – 48 градусов, 5 положений блокировки. Встроенный клапан для принудительной блокировки руля. Встроенный стравливающий клапан для защиты от избыточного давления

Рулевой механизм с гидроусилителем для 4-тактных двигателей Verado мощностью 135-175 л.с. Также может использоваться на двигателях OptiMax с гидравлическим цилиндром и шлангами Mercury. Может использоваться на двигателях OptiMax с гидравлическим цилиндром Mercury и шлангами. Также может использоваться на 4-тактных двигателях мощностью 75-115 л.с. и двигателях Opti 1.5L мощностью 75-115 л.с.

Гидравлический насос штурвала – Q/S – наклонный



64-8M0124208

Передней установки с рабочим объемом 2.0 куб. дюйм. Приблизительно 4 оборота от упора до упора на одинарных и 8 оборотов на сдвоенных цилиндрах. Компактная конструкция. Диапазон наклона 48 град. с 5 положениями загираания. Встроенный клапан для принудительной блокировки руля. Встроенный предохранительный клапан для защиты от избыточного давления

Рулевой механизм с гидроусилителем для 4-тактных двигателей Verado мощностью от 135 до 200 л.с. Также может использоваться на двигателях OptiMax с гидравлическим цилиндром Mercury и шлангами

64-8M0124209

Передней установки с рабочим объемом 2.4 куб. дюйм. Приблизительно 3 оборота от упора до упора на одинарных и 6.5 оборотов на сдвоенных цилиндрах. Компактная конструкция. Диапазон наклона 48 град. с 5 положениями загираания. Встроенный клапан для принудительной блокировки руля. Встроенный предохранительный клапан для защиты от избыточного давления

Рулевой механизм с гидроусилителем для 4-тактных двигателей Verado мощностью от 135 до 200 л.с. Также может использоваться на двигателях OptiMax с гидравлическим цилиндром Mercury и шлангами

Комплект привинчиваемого рулевого механизма с гидроусилителем Mercury – стандартный – без шлангов



898349A02

В комплект входит стандартный штурвал (1.5 куб. дюйм.) со всеми необходимыми деталями для установки штурвала, а также привинчиваемый цилиндр с крепежом. Прикручиваемый комплект с самой надежной конструкцией среди доступных в продаже гидравлических систем. Цилиндр испытан на соответствие всем стандартам компании Verado по нагрузке и прочности. В комплект также входят высокопрочные обработанные винты из нержавеющей стали, использующиеся во всех точках крепления. Закажите шланги Verado серии 897982K__ отдельно

Используются на всех двигателях Verado L4 мощностью 135-200 л.с., 4-тактных 4-цил. двигателях мощностью 75-115 л.с., двигателях OptiMax 1/5L и V6 (при использовании на 1.5L Opti следует заказывать рычаг арт. 898082A03) (Используется со шлангами рулевого механизма с усилителем арт. 8M0046914-8M0046932)

Комплект привинчиваемого рулевого механизма с гидроусилителем Mercury – наклонный – без шлангов



898349A03

В комплект входит наклонный штурвал (1.5 куб. дюйм.) со всеми необходимыми деталями для установки штурвала, а также привинчиваемый цилиндр с крепежом и выносным комплектом заливки. Прикручиваемый комплект с самой надежной конструкцией среди доступных в продаже гидравлических систем. Цилиндр испытан на соответствие всем стандартам компании Verado по нагрузке и прочности. В комплект также входят высокопрочные обработанные винты из нержавеющей стали, использующиеся во всех точках крепления. Шланги Verado (арт. 897982K__) продаются отдельно

Используются на всех двигателях Verado L4 мощностью 135-200 л.с., 4-тактных 4-цил. двигателях мощностью 75-115 л.с., двигателях OptiMax 1/5L и V6 (при использовании на 1.5L Opti следует заказывать рычаг арт. 898082A03) (Используется со шлангами рулевого механизма с усилителем арт. 8M0046914-8M0046932)

Продуваемая крышка для штурвала – VCAP



64-891667Q01

VCAP – продуваемая крышка для штурвала для использования на штурвалах Q/S (арт. 891665Q02 и 891666Q01)

Непродуваемая крышка



19-898432

Требуется для систем рулевого механизма на установках с двумя станциями.

Выносной комплект заливки для рулевого механизма с гидроусилителем



64-889934A05

Переходник выносного масляного бака для гидравлических насосов с задней подвеской и с установкой в наклонном положении

Рулевой механизм с гидроусилителем для 4-тактных двигателей Verado мощностью от 135 до 200 л.с. Также может использоваться на двигателях OptiMax с гидравлическим цилиндром Mercury и шлангами

Масло для штурвала с гидроусилителем



92-858078QB1

Для использования в компактных рулевых механизмах с гидроусилителем MCM. Также используется в рулевых механизмах с гидроусилителем Mercury – Verado 135-175 л.с. с привинчиваемой системой рулевого механизма.

Цена определяется отдельно, продается в следующем объеме: 6 1L (33.8 жид. унц.) пластиковая бутылка Quicksilver Branded

Рулевой механизм

Рычаг рулевого механизма с гидроусилителем



898082A03

С помощью этого рычага цилиндр крепится к двигателю (для двигателей OptiMax объемом 1.5L). Снимите имеющийся рычаг с цилиндра арт. 898349A01 и замените его этим рычагом для обеспечения надлежащего зазора

Двигатели OptiMax 1.5L

Продуваемая крышка для штурвала – VCAP



64-891667Q01

VCAP – продуваемая крышка для штурвала для использования на штурвалах Q/S (арт. 891665Q02 и 891666Q01)

X52 – механизм наклона



64-889934A04

Механизм наклона X52 – используется со штурвалами T81 FC, T83 FC

Переходник для устройства продувки



64-889934A06

Переходник для системы Power Purge

Рулевой механизм с гидроусилителем для 4-тактных двигателей Verado мощностью от 135 до 200 л.с. Также может использоваться на двигателях OptiMax с гидравлическим цилиндром Mercruis и шлангами

Комплект электрооборудования вспомогательного двигателя Verado



897478K02

Система изолированных аккумуляторов обеспечивает пуск вспомогательного двигателя и использование рулевого механизма с усилителем без включения главного двигателя. Эта система позволяет подключиться к аккумулятору глубокого заряда-разряда (это не обычный аккумулятор стартера), обеспечивая нормальную работу усилителя рулевого механизма. Система подаст предупредительный сигнал, если напряжение вспомогательного аккумулятора упадет ниже 9.5 вольт. Этот сигнал означает, что вам нужно запустить главный двигатель для изменения питающего аккумулятора. Комплект экономит ресурс аккумулятора стартера, используя его только для пуска главного двигателя.

Рулевые механизмы с усилителем Verado со вспомогательным двигателем, а также модели Verado мощностью 135-200 л.с.

Стандартный рулевой механизм реечного типа Uflex

Рулевой механизм Racktech. В комплект входит штурвал, ободок х34 и тросы рулевого механизма M86. Тросы имеют выходные фитинговые наконечники из нержавеющей стали, 3/4" конический вал и могут крепиться в различных положениях.

Стандартный рулевой механизм реечного типа



64-889935A08

8 фт.

Комплект рулевого механизма Racktech 08. В комплект входит штурвал, ободок окружностью 90 градусов (X34) и трос рулевого механизма 8 фт. (M86).

64-889935A09

9 фт.

Комплект рулевого механизма Racktech 09. В комплект входит штурвал, ободок окружностью 90 градусов (X34) и трос рулевого механизма 9 фт. (M86).

64-889935A10

10 фт.

Комплект рулевого механизма Racktech 10. В комплект входит штурвал, ободок окружностью 90 градусов (X34) и трос рулевого механизма 10 фт. (M86).

64-889935A11

11 фт.

Комплект рулевого механизма Racktech 11. В комплект входит штурвал, ободок окружностью 90 градусов (X34) и трос рулевого механизма 11 фт. (M86).

64-889935A12

12 фт.

Комплект рулевого механизма Racktech 12. В комплект входит штурвал, ободок окружностью 90 градусов (X34) и трос рулевого механизма 12 фт. (M86).

64-889935A13

13 фт.

Комплект рулевого механизма Racktech 13. В комплект входит штурвал, ободок окружностью 90 градусов (X34) и трос рулевого механизма 13 фт. (M86).

64-889935A14

14 фт.

Комплект рулевого механизма Racktech 14. В комплект входит штурвал, ободок окружностью 90 градусов (X34) и трос рулевого механизма 14 фт. (M86).

64-889935A15

15 фт.

Комплект рулевого механизма Racktech 15. В комплект входит штурвал, ободок окружностью 90 градусов (X34) и трос рулевого механизма 15 фт. (M86).

64-889935A16

16 фт.

Комплект рулевого механизма Racktech 16. В комплект входит штурвал, ободок окружностью 90 градусов (X34) и трос рулевого механизма 16 фт. (M86).

64-889935A17

17 фт.

Комплект рулевого механизма Racktech 17. В комплект входит штурвал, ободок окружностью 90 градусов (X34) и трос рулевого механизма 17 фт. (M86).

64-889935A18

18 фт.

Комплект рулевого механизма Racktech 18. В комплект входит штурвал, ободок окружностью 90 градусов (X34) и трос рулевого механизма 18 фт. (M86).

64-889935A19

19 фт.

Комплект рулевого механизма Racktech 19. В комплект входит штурвал, ободок окружностью 90 градусов (X34) и трос рулевого механизма 19 фт. (M86).

64-889935A20

20 фт.

Комплект рулевого механизма Racktech 20. В комплект входит штурвал, ободок окружностью 90 градусов (X34) и трос рулевого механизма 20 фт. (M86).

Стандартный рулевой механизм реечного типа Uflex с наклоном

Рулевой механизм Racktech. Комплекты включают штурвал, механизм наклона X52 и тросы рулевого механизма M86. Тросы оснащены выходными концевыми фитингами из нержавеющей стали с 3/4" коническим валом и могут устанавливаться в нескольких положениях.

Стандартный рулевой механизм реечного типа – с наклоном



64-889936A08

8 фт.

Комплект Rotech 08 (с наклоном). В комплект входит штурвал, механизм наклона X52 и трос рулевого механизма 8 фт. (M86)

64-889936A09

9 фт.

Комплект Rotech 09 (с наклоном). В комплект входит штурвал, механизм наклона X52 и трос рулевого механизма 9 фт. (M86)

64-889936A10

10 фт.

Комплект наклона Rotech 10. В комплект входит штурвал, механизм наклона X52 и трос рулевого механизма 10 фт. (M86)

64-889936A11

11 фт.

Комплект наклона Rotech 11. В комплект входит штурвал, механизм наклона X52 и трос рулевого механизма 11 фт. (M86)

64-889936A12

12 фт.

Комплект наклона Rotech 12. В комплект входит штурвал, механизм наклона X52 и трос рулевого механизма 12 фт. (M86)

64-889936A13

13 фт.

Комплект наклона Rotech 13. В комплект входит штурвал, механизм наклона X52 и трос рулевого механизма 13 фт. (M86)

64-889936A14

14 фт.

Комплект наклона Rotech 14. В комплект входит штурвал, механизм наклона X52 и трос рулевого механизма 14 фт. (M86)

64-889936A15

15 фт.

Комплект наклона Rotech 15. В комплект входит штурвал, механизм наклона X52 и трос рулевого механизма 15 фт. (M86)

64-889936A16

16 фт.

Комплект наклона Rotech 16. В комплект входит штурвал, механизм наклона X52 и трос рулевого механизма 16 фт. (M86)

64-889936A17

17 фт.

Комплект наклона Rotech 17. В комплект входит штурвал, механизм наклона X52 и трос рулевого механизма 17 фт. (M86)

64-889936A18

18 фт.

Комплект наклона Rotech 18. В комплект входит штурвал, механизм наклона X52 и трос рулевого механизма 18 фт. (M86)

Рулевой механизм

64-889936A19

19 фт. Комплект наклона Rotech 19. В комплект входит штурвал, механизм наклона X52 и трос рулевого механизма 19 фт. (M86)

64-889936A20

20 фт. Комплект наклона Rotech 20. В комплект входит штурвал, механизм наклона X52 и трос рулевого механизма 20 фт. (M86)

Рулевой механизм реечного типа с обратной связью Zero Torque Uflex

Рулевой механизм с обратной связью Zero Torque Accutech. В комплект входит штурвал, ободок X34 и тросы рулевого механизма M86. Тросы имеют выходные фитинги из нержавеющей стали, 3/4" конический вал и могут устанавливаться в нескольких положениях.

Сведения о замене системы Ride Guide см. в сервисном бюллетене 2007-13

Рулевой механизм реечного типа с обратной связью Zero Torque



64-889937Q08

8 фт. Заменяет систему Ride Guide. См. сервисный бюллетень 2007-13 Комплект Accutech 08. В комплект входит штурвал, ободок X34 и трос рулевого механизма 8 фт. (M86)

64-889937Q09

9 фт. Заменяет систему Ride Guide. См. сервисный бюллетень 2007-13 Комплект Accutech 09. В комплект входит штурвал, ободок X34 и трос рулевого механизма 9 фт. (M86)

64-889937Q10

10 фт. Заменяет систему Ride Guide. См. сервисный бюллетень 2007-13 Комплект Accutech 10. В комплект входит штурвал, ободок X34 и трос рулевого механизма 10 фт. (M86)

64-889937Q11

11 фт. Заменяет систему Ride Guide. См. сервисный бюллетень 2007-13 Комплект Accutech 11. В комплект входит штурвал, ободок X34 и трос рулевого механизма 11 фт. (M86)

64-889937Q12

12 фт. Заменяет систему Ride Guide. См. сервисный бюллетень 2007-13 Комплект Accutech 12. В комплект входит штурвал, ободок X34 и трос рулевого механизма 12 фт. (M86)

64-889937Q13

13 фт. Заменяет систему Ride Guide. См. сервисный бюллетень 2007-13 Комплект Accutech 13. В комплект входит штурвал, ободок X34 и трос рулевого механизма 13 фт. (M86)

64-889937Q14

14 фт. Заменяет систему Ride Guide. См. сервисный бюллетень 2007-13 Комплект Accutech 14. В комплект входит штурвал, ободок X34 и трос рулевого механизма 14 фт. (M86)

64-889937Q15

15 фт. Заменяет систему Ride Guide. См. сервисный бюллетень 2007-13 Комплект Accutech 15. В комплект входит штурвал, ободок X34 и трос рулевого механизма 15 фт. (M86)

64-889937Q16

16 фт. Заменяет систему Ride Guide. См. сервисный бюллетень 2007-13 Комплект Accutech 16. В комплект входит штурвал, ободок X34 и трос рулевого механизма 16 фт. (M86)

64-889937Q17

17 фт. Заменяет систему Ride Guide. См. сервисный бюллетень 2007-13 Комплект Accutech 17. В комплект входит штурвал, ободок X34 и трос рулевого механизма 17 фт. (M86)

64-889937Q18

18 фт. Заменяет систему Ride Guide. См. сервисный бюллетень 2007-13 Комплект Accutech 18. В комплект входит штурвал, ободок X34 и трос рулевого механизма 18 фт. (M86)

64-889937Q19

19 фт. Заменяет систему Ride Guide. См. сервисный бюллетень 2007-13 Комплект Accutech 19. В комплект входит штурвал, ободок X34 и трос рулевого механизма 19 фт. (M86)

64-889937Q20

20 фт. Заменяет систему Ride Guide. См. сервисный бюллетень 2007-13 Комплект Accutech 20. В комплект входит штурвал, ободок X34 и трос рулевого механизма 20 фт. (M86)

64-889937Q21

21 фт. Заменяет систему Ride Guide. См. сервисный бюллетень 2007-13 Комплект Accutech 21. В комплект входит штурвал, ободок X34 и трос рулевого механизма 21 фт. (M86)

64-889937Q22

22 фт. Заменяет систему Ride Guide. См. сервисный бюллетень 2007-13 Комплект Accutech 22. В комплект входит штурвал, ободок X34 и трос рулевого механизма 22 фт. (M86)

64-889937Q23

23 фт. Заменяет систему Ride Guide. См. сервисный бюллетень 2007-13 Комплект Accutech 23. В комплект входит штурвал, ободок X34 и трос рулевого механизма 23 фт. (M86)

64-889937Q24

24 фт. Заменяет систему Ride Guide. См. сервисный бюллетень 2007-13 Комплект Accutech 24. В комплект входит штурвал, ободок X34 и трос рулевого механизма 24 фт. (M86)

64-889937Q25

25 фт. Заменяет систему Ride Guide. См. сервисный бюллетень 2007-13 Комплект Accutech 25. В комплект входит штурвал, ободок X34 и трос рулевого механизма 25 фт. (M86)

64-889937Q26

26 фт. Заменяет систему Ride Guide. См. сервисный бюллетень 2007-13 Комплект Accutech 26. В комплект входит штурвал, ободок X34 и трос рулевого механизма 26 фт. (M86)

64-889937Q27

27 фт. Заменяет систему Ride Guide. См. сервисный бюллетень 2007-13 Комплект Accutech 27. В комплект входит штурвал, ободок X34 и трос рулевого механизма 27 фт. (M86)

64-889937Q30

30 фт. Заменяет систему Ride Guide. См. сервисный бюллетень 2007-13 Комплект Accutech 30. В комплект входит штурвал, ободок X34 и трос рулевого механизма 30 фт. (M86)

64-889937Q32

32 фт. Заменяет систему Ride Guide. См. сервисный бюллетень 2007-13 Комплект Accutech 32. В комплект входит штурвал, ободок X34 и трос рулевого механизма 32 фт. (M86)

64-889937Q34

34 фт. Заменяет систему Ride Guide. См. сервисный бюллетень 2007-13 Комплект Accutech 34. В комплект входит штурвал, ободок X34 и трос рулевого механизма 34 фт. (M86)

64-889937Q36

36 фт. Заменяет систему Ride Guide. См. сервисный бюллетень 2007-13 Комплект Accutech 36. В комплект входит штурвал, ободок X34 и трос рулевого механизма 36 фт. (M86)

64-889937Q38

38 фт. Заменяет систему Ride Guide. См. сервисный бюллетень 2007-13 Комплект Accutech 38. В комплект входит штурвал, ободок X34 и трос рулевого механизма 38 фт. (M86)

64-889937Q40

40 фт. Заменяет систему Ride Guide. См. сервисный бюллетень 2007-13 Комплект Accutech 40. В комплект входит штурвал, ободок X34 и трос рулевого механизма 40 фт. (M86)

64-889937Q42

42 фт. Заменяет систему Ride Guide. См. Сервисный бюллетень 2007-13
Комплект Accutech 42. В комплект входит штурвал, ободок X34 и трос рулевого механизма 42 фт. (M86)

64-889937Q44

44 фт. Заменяет систему Ride Guide. См. Сервисный бюллетень 2007-13
Комплект Accutech 44. В комплект входит штурвал, ободок X34 и трос рулевого механизма 44 фт. (M86)

64-889937Q50

50 фт. Заменяет систему Ride Guide. См. Сервисный бюллетень 2007-13
Комплект Accutech 50. В комплект входит штурвал, ободок X34 и трос рулевого механизма 50 фт. (M86)

64-889937Q52

52 фт. Заменяет систему Ride Guide. См. Сервисный бюллетень 2007-13
Комплект Accutech 52. В комплект входит штурвал, ободок X34 и трос рулевого механизма 52 фт. (M86)

64-889937Q58

58 фт. Заменяет систему Ride Guide. См. Сервисный бюллетень 2007-13
Комплект Accutech 58. В комплект входит штурвал, ободок X34 и трос рулевого механизма 58 фт. (M86)

64-889937Q60

60 фт. Заменяет систему Ride Guide. См. Сервисный бюллетень 2007-13
Комплект Accutech 60. В комплект входит штурвал, ободок X34 и трос рулевого механизма 60 фт. (M86)

Система реечного типа с обратной связью Zero Torque Uflex с наклоном

Рулевой механизм с обратной связью Zero Torque Accutech. В комплект входит штурвал, механизм наклона X52 и трос рулевого механизма M86. Тросы оснащены выходными концевыми фитингами из нержавеющей стали с 3/4" коническим валом и могут устанавливаться в нескольких положениях.

Наклонный рулевой механизм с обратной связью Zero Torque



64-889938A08

8 фт.
Комплект Accutech Tilt 08. В комплект входит штурвал, механизм наклона X52 и трос рулевого механизма 8 фт. (M86)

64-889938A09

9 фт.
Комплект Accutech Tilt 09. В комплект входит штурвал, механизм наклона X52 и трос рулевого механизма 9 фт. (M86)

64-889938A10

10 фт.
Комплект наклона Accutech 10. В комплект входит штурвал, механизм наклона X52 и трос рулевого механизма 10 фт. (M86)

64-889938A11

11 фт.
Комплект наклона Accutech 11. В комплект входит штурвал, механизм наклона X52 и трос рулевого механизма 11 фт. (M86)

64-889938A12

12 фт.
Комплект наклона Accutech 12. В комплект входит штурвал, механизм наклона X52 и трос рулевого механизма 12 фт. (M86)

64-889938A13

13 фт.
Комплект наклона Accutech 13. В комплект входит штурвал, механизм наклона X52 и трос рулевого механизма 13 фт. (M86)

64-889938A14

14 фт.
Комплект наклона Accutech 14. В комплект входит штурвал, механизм наклона X52 и трос рулевого механизма 14 фт. (M86)

64-889938A15

15 фт.
Комплект наклона Accutech 15. В комплект входит штурвал, механизм наклона X52 и трос рулевого механизма 15 фт. (M86)

64-889938A16

16 фт.
Комплект наклона Accutech 16. В комплект входит штурвал, механизм наклона X52 и трос рулевого механизма 16 фт. (M86)

64-889938A17

17 фт.
Комплект наклона Accutech 17. В комплект входит штурвал, механизм наклона X52 и трос рулевого механизма 17 фт. (M86)

64-889938A18

18 фт.
Комплект наклона Accutech 18. В комплект входит штурвал, механизм наклона X52 и трос рулевого механизма 18 фт. (M86)

64-889938A19

19 фт.
Комплект наклона Accutech 19. В комплект входит штурвал, механизм наклона X52 и трос рулевого механизма 19 фт. (M86)

64-889938A20

20 фт.
Комплект наклона Accutech 20. В комплект входит штурвал, механизм наклона X52 и трос рулевого механизма 20 фт. (M86)

Тросы механического рулевого механизма Uflex

Запасной трос рулевого механизма реечного типа для рулевых механизмов Accutech и Racktech. Также заменяют тросы Morse Command 200 и teleflex «The Rack».

Трос рулевого механизма для замены рейки



64-889940A08

8 фт.
M86x08

64-889940A09

9 фт.
M86x09

64-889940A10

10 фт.
M86x10

64-889940A11

11 фт.
M86x11

64-889940A12

12 фт.
M86x12

Рулевой механизм

64-889940A13

13 фт.
M86x13

64-889940A14

14 фт.
M86x14

64-889940A15

15 фт.
M86x15

64-889940A16

16 фт.
M86x16

64-889940A17

17 фт.
M86x17

64-889940A18

18 фт.
M86x18

64-889940A19

19 фт.
M86x19

64-889940A20

20 фт.
M86x20

64-889940A21

21 фт.
M86x21

64-889940A22

22 фт.
M86x22

64-889940A23

23 фт.
M86x23

64-889940A24

24 фт.
M86x24

64-889940A25

25 фт.
M86x25

64-889940A26

26 фт.
M86x26

64-889940A27

27 фт.
M86x27

64-889940A28

28 фт.
M86x28

64-889940A29

29 фт.
M86x29

64-889940A30

30 фт.
M86x30

64-889940A32

32 фт.
M86x32

64-889940A34

34 фт.
M86x34

64-889940A36

36 фт.
M86x36

64-889940A38

38 фт.
M86x38

64-889940A40

40 фт.
M86x40

64-889940A42

42 фт.
M86x42

64-889940A44

44 фт.
M86x44

64-889940A46

46 фт.
M86x46

64-889940A48

48 фт.
M86x48

64-889940A50

50 фт.
M86x50

Система реечного типа Teleflex NFB

Одинрный или двойной трос. Стандартный конический 3/4" вал рулевого механизма без обратной связи.

Одинрный трос системы реечного типа NFB задней установки



64-802895A15

15 фт. (4.6 м)

Рулевые механизмы с вращательным движением с быстроразъемными соединителями Safe-T Teleflex без NFB

Сконструированы со стандартным 3/4" (19 мм) круглым коническим валом рулевого механизма и выходными наконечниками троса из нержавеющей стали для обеспечения максимальной стойкости к коррозии. Трос оборудован быстроразъемными соединителями для подключения к штурвалу рулевого механизма. Три оборота рулевого колеса от упора до упора для стандартного хода. Крепление штурвала под углом 90 градусов.

Быстроразъемный рулевой механизм Safe-T



64-826472A 8

8 фт. (2.4 м)

64-826472A 9

9 фт. (2.7 м)

64-826472A10

10 фт. (3.0 м)

64-826472A11

11 фт. (3.4 м)

64-826472A12

12 фт. (3.7 м)

64-826472A13

13 фт. (4.0 м)

64-826472A14

14 фт. (4.3 м)

64-826472A15

15 фт. (4.6 м)

64-826472A16

16 фт. (4.9 м)

64-826472A17

17 фт. (5.2 м)

64-826472A18

18 фт. (5.5 м)

64-826472A19

19 фт. (5.87 м)

Стандартные рулевые механизмы с вращательным движением Uflex

Рулевой механизм Rotech имеет планетарную передачу для повышения долговечности, производительности и обеспечения плавной работы. В комплект входит штурвал T71 FC, ободок X34 и тросы рулевого механизма M66. Выходные наконечники фитинга из нержавеющей стали, 3/4" конический вал и изменяемые положения крепления

Стандартный рулевой механизм с вращательным движением



64-889930A08

8 фт.

Комплект Rotech 08. В комплект входит штурвал T71 FC, установочный ободок X34 и трос рулевого механизма 8 фт. (M66).

64-889930A09

9 фт.

Комплект Rotech 09. В комплект входит штурвал T71 FC, установочный ободок X34 и трос рулевого механизма 9 фт. (M66).

64-889930A10

10 фт.

Комплект Rotech 10. В комплект входит штурвал T71 FC, установочный ободок X34 и трос рулевого механизма 10 фт. (M66).

64-889930A11

11 фт.

Комплект Rotech 11. В комплект входит штурвал T71 FC, установочный ободок X34 и трос рулевого механизма 11 фт. (M66).

64-889930A12

12 фт.

Комплект Rotech 12. В комплект входит штурвал T71 FC, установочный ободок X34 и трос рулевого механизма 12 фт. (M66).

64-889930A13

13 фт.

Комплект Rotech 13. В комплект входит штурвал T71 FC, установочный ободок X34 и трос рулевого механизма 13 фт. (M66).

64-889930A14

14 фт.

Комплект Rotech 14. В комплект входит штурвал T71 FC, установочный ободок X34 и трос рулевого механизма 14 фт. (M66).

64-889930A15

15 фт.

Комплект Rotech 15. В комплект входит штурвал T71 FC, установочный ободок X34 и трос рулевого механизма 15 фт. (M66).

64-889930A16

16 фт.

Комплект Rotech 16. В комплект входит штурвал T71 FC, установочный ободок X34 и трос рулевого механизма 16 фт. (M66).

64-889930A17

17 фт.

Комплект Rotech 17. В комплект входит штурвал T71 FC, установочный ободок X34 и трос рулевого механизма 17 фт. (M66).

64-889930A18

18 фт.

Комплект Rotech 18. В комплект входит штурвал T71 FC, установочный ободок X34 и трос рулевого механизма 18 фт. (M66).

64-889930A19

19 фт.

Комплект Rotech 19. В комплект входит штурвал T71 FC, установочный ободок X34 и трос рулевого механизма 19 фт. (M66).

64-889930A20

20 фт.

Комплект Rotech 20. В комплект входит штурвал T71 FC, установочный ободок X34 и трос рулевого механизма 20 фт. (M66).

Стандартные рулевые механизмы с вращательным движением Uflex с наклоном

Рулевой механизм Rotech имеет планетарную передачу для повышения долговечности, производительности и обеспечения плавной работы. Включает штурвал T81 FC, механизм наклона X52 и тросы рулевого механизма M66. Автомобильного типа, 5-поз. диапазон наклона.

Стандартный наклонный рулевой механизм с вращательным движением



64-889931A08

8 фт.

Комплект Rotech Tilt 08. Комплект включает в себя штурвал T81 FC и рулевой кабель длиной 8 футов (M66).

64-889931A09

9 фт.

Комплект Rotech Tilt 09. Комплект включает в себя штурвал T81 FC и рулевой кабель длиной 9 футов (M66).

64-889931A10

10 фт.

Комплект Rotech Tilt 10. Комплект включает в себя штурвал T81 FC и рулевой кабель длиной 10 футов (M66).

Рулевой механизм

64-889931A11

11 фт.

Комплект Rotech Tilt 11 Комплект включает в себя штурвал T81 FC и рулевой кабель длиной 11 футов (M66).

64-889931A12

12 фт.

Комплект Rotech Tilt 12 Комплект включает в себя штурвал T81 FC и рулевой кабель длиной 12 футов (M66).

64-889931A13

13 фт.

Комплект Rotech Tilt 13 Комплект включает в себя штурвал T81 FC и рулевой кабель длиной 13 футов (M66).

64-889931A14

14 фт.

Комплект Rotech Tilt 14 Комплект включает в себя штурвал T81 FC и рулевой кабель длиной 14 футов (M66).

64-889931A15

15 фт.

Комплект Rotech Tilt 15 Комплект включает в себя штурвал T81 FC и рулевой кабель длиной 15 футов (M66).

64-889931A16

16 фт.

Комплект Rotech Tilt 16 Комплект включает в себя штурвал T81 FC и рулевой кабель длиной 16 футов (M66).

64-889931A17

17 фт.

Комплект Rotech Tilt 17 Комплект включает в себя штурвал T81 FC и рулевой кабель длиной 17 футов (M66).

64-889931A18

18 фт.

Комплект Rotech Tilt 18 Комплект включает в себя штурвал T81 FC и рулевой кабель длиной 18 футов (M66).

64-889931A19

19 фт.

Комплект Rotech Tilt 19 Комплект включает в себя штурвал T81 FC и рулевой кабель длиной 19 футов (M66).

64-889931A20

20 фт.

Комплект Rotech Tilt 20 Комплект включает в себя штурвал T81 FC и рулевой кабель длиной 20 футов (M66).

Стандартные рулевые механизмы с вращательным движением Uflex с двойным тросом

Рулевой механизм Rotech с двойным тросом. Имеет планетарную передачу для повышения долговечности, производительности и обеспечения более плавной работы. В комплект входит штурвал T72 FC, ободок X34 и два троса рулевого механизма M66. Наконечники из нержавеющей стали, 3/4" конический вал и изменяемые положения крепления.

Стандартный рулевой механизм с вращательным движением с двумя тросами



64-889932A08

8 фт.

Комплект Rotech II 08. В комплект входит штурвал T72 FC, ободок X34 и трос рулевого механизма 8 фт. (M66).

64-889932A09

9 фт.

Комплект Rotech II 09. В комплект входит штурвал T72 FC, ободок X34 и трос рулевого механизма 9 фт. (M66).

64-889932A10

10 фт.

Комплект Rotech II 10. В комплект входит штурвал T72 FC, ободок X34 и трос рулевого механизма 10 фт. (M66).

64-889932A11

11 фт.

Комплект Rotech II 11. В комплект входит штурвал T72 FC, ободок X34 и трос рулевого механизма 11 фт. (M66).

64-889932A12

12 фт.

Комплект Rotech II 12. В комплект входит штурвал T72 FC, ободок X34 и трос рулевого механизма 12 фт. (M66).

64-889932A13

13 фт.

Комплект Rotech II 13. В комплект входит штурвал T72 FC, ободок X34 и трос рулевого механизма 13 фт. (M66).

64-889932A14

14 фт.

Комплект Rotech II 14. В комплект входит штурвал T72 FC, ободок X34 и трос рулевого механизма 14 фт. (M66).

64-889932A15

15 фт.

Комплект Rotech II 15. В комплект входит штурвал T72 FC, ободок X34 и трос рулевого механизма 15 фт. (M66).

64-889932A16

16 фт.

Комплект Rotech II 16. В комплект входит штурвал T72 FC, ободок X34 и трос рулевого механизма 16 фт. (M66).

64-889932A17

17 фт.

Комплект Rotech II 17. В комплект входит штурвал T72 FC, ободок X34 и трос рулевого механизма 17 фт. (M66).

64-889932A18

18 фт.

Комплект Rotech II 18. В комплект входит штурвал T72 FC, ободок X34 и трос рулевого механизма 18 фт. (M66).

64-889932A19

19 фт.

Комплект Rotech II 19. В комплект входит штурвал T72 FC, ободок X34 и трос рулевого механизма 19 фт. (M66).

64-889932A20

20 фт.

Комплект Rotech II 20. В комплект входит штурвал T72 FC, ободок X34 и трос рулевого механизма 20 фт. (M66).

Рулевой механизм с вращательным движением Teleflex NFB

Рулевой механизм без обратной связи. Используется на надувных лодках, небольших лодках, центральных консолях – практически на всех современных лодках с подвесными двигателями с рулевыми колесами диаметром до 16". Заменяет рулевые механизмы Safe-T Teleflex без необходимости в модификации приборной панели.

Одинерный трос рулевого механизма с вращательным движением NFB 4.2



64-851622A10

10 фт. (3.0 м)

64-851622A11

11 фт. (3.4 м)

64-851622A12

12 фт. (3.7 м)

64-851622A13

13 фт. (4.0 м)

64-851622A14

14 фт. (4.3 м)

64-851622A15

15 фт. (4.6 м)

64-851622A16

16 фт. (4.9 м)

64-851622A17

17 фт. (5.2 м)

64-851622A18

18 фт. (5.5 м)

64-851622A19

19 фт. (5.8 м)

64-851622A20

20 фт. (6.1 м)

Запасные части одинарного штурвала NFB 4.2



64-851622A 1

Одинерный штурвал NFB 4.2

Двойной трос рулевого механизма с вращательным движением NFB 4.2

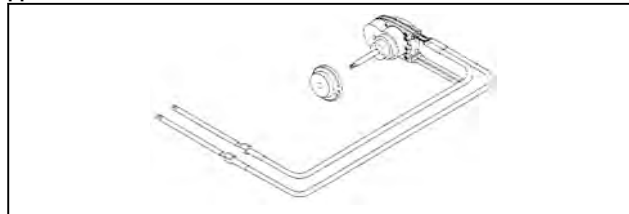

64-802894A12

12 фт. (3.7 м)

64-802894A13

13 фт. (4.0 м)

64-802894A14

14 фт. (4.3 м)

64-802894A15

15 фт. (4.6 м)

Запасная часть сдвоенного штурвала 4.2 NFB



64-851831A 1

Сдвоенный штурвал NFB 4.2

Рулевой механизм

Рулевой механизм с вращательным движением с обратной связью Zero Torque Uflex

Рулевые механизмы Assura Zero Torque имеют муфту, ограничивающую крутящий момент перекладки руля, и планетарную передачу для повышения долговечности, производительности и обеспечения плавной работы. В комплект входит штурвал T73 FC, ободок X34 и трос рулевого механизма M66.

Сведения о замене системы Ride Guide см. в сервисном бюллетене 2007-13

Рулевой механизм с вращательным движением с обратной связью Zero Torque



889933Q08

8 фт. Заменяет систему Ride Guide. См. сервисный бюллетень 2007-13
Комплект Assura 8. В комплект входит штурвал, ободок X34 и трос рулевого механизма (M66) 8 фт.

889933Q09

9 фт. Заменяет систему Ride Guide. См. Сервисный бюллетень 2007-13

889933Q10

10 фт. Заменяет систему Ride Guide. См. Сервисный бюллетень 2007-13

889933Q11

11 фт. Заменяет систему Ride Guide. См. Сервисный бюллетень 2007-13

889933Q12

12 фт. Заменяет систему Ride Guide. См. Сервисный бюллетень 2007-13

889933Q13

13 фт. Заменяет систему Ride Guide. См. Сервисный бюллетень 2007-13

889933Q14

14 фт. Заменяет систему Ride Guide. См. Сервисный бюллетень 2007-13

889933Q15

15 фт. Заменяет систему Ride Guide. См. Сервисный бюллетень 2007-13

889933Q16

16 фт. Заменяет систему Ride Guide. См. Сервисный бюллетень 2007-13

889933Q17

17 фт. Заменяет систему Ride Guide. См. Сервисный бюллетень 2007-13

889933Q18

18 фт. Заменяет систему Ride Guide. См. Сервисный бюллетень 2007-13

889933Q19

19 фт. Заменяет систему Ride Guide. См. Сервисный бюллетень 2007-13

889933Q20

20 фт. Заменяет систему Ride Guide. См. Сервисный бюллетень 2007-13

Наклонные системы с вращательным движением с обратной связью Zero Torque Uflex

Рулевые механизмы Assura с обратной связью Zero Torque имеют муфту, ограничивающую крутящий момент перекладки руля, и планетарную передачу для повышения долговечности, производительности и обеспечения плавной работы. В комплект входит штурвал T73 FC, механизм наклона X52 и трос рулевого механизма M66.

Наклонный рулевой механизм с вращательным движением с обратной связью Zero Torque



64 889934A08

8 фт.

Комплект Assura Tilt 08 включает штурвал T73 FC, механизм наклона X52 и трос рулевого механизма (M66) 8 фт.

64 889934A09

9 фт.

Комплект Assura Tilt 09 включает штурвал T73 FC, механизм наклона X52 и трос рулевого механизма (M66) 9 фт.

64 889934A10

10 фт.

Комплект Assura 10 (с наклоном) включает штурвал T73 FC, механизм наклона X52 и трос рулевого механизма (M66) длиной 10 фт.

64 889934A11

11 фт.

Комплект Assura Tilt 11 включает штурвал T73 FC, механизм наклона X52 и трос рулевого механизма (M66) 11 фт.

64 889934A12

12 фт.

Комплект Assura Tilt 12 включает штурвал T73 FC, механизм наклона X52 и трос рулевого механизма (M66) 12 фт.

64 889934A13

13 фт.

Комплект Assura Tilt 13 включает штурвал T73 FC, механизм наклона X52 и трос рулевого механизма (M66) 13 фт.

64 889934A14

14 фт.

Комплект Assura Tilt 14 включает штурвал T73 FC, механизм наклона X52 и трос рулевого механизма (M66) 14 фт.

64 889934A15

15 фт.

Комплект Assura Tilt 15 включает штурвал T73 FC, механизм наклона X52 и трос рулевого механизма (M66) 15 фт.

64 889934A16

16 фт.

Комплект Assura Tilt 16 включает штурвал T73 FC, механизм наклона X52 и трос рулевого механизма (M66) 16 фт.

64 889934A17

17 фт.

Комплект Assura Tilt 17 включает штурвал T73 FC, механизм наклона X52 и трос рулевого механизма (M66) 17 фт.

64 889934A18

18 фт.

Комплект Assura Tilt 18 включает штурвал T73 FC, механизм наклона X52 и трос рулевого механизма (M66) 18 фт.

64-889934A19

19 фт.
Комплект Assura Tilt 19 включает штурвал T73 FC, механизм наклона X52 и трос рулевого механизма (M66) 19 фт.

64-889934A20

20 фт.
Комплект Assura Tilt 20 включает штурвал T73 FC, механизм наклона X52 и трос рулевого механизма (M66) 20 фт.

Тросы рулевого механизма с вращательным движением Uflex

Запасные тросы рулевого механизма с вращательным движением для рулевых механизмов Rotech и Assura. Также заменяют тросы Morse Command 290 и Teleflex QC.

Трос рулевого механизма с вращательным движением (M66)



64-889939A08

8 фт.
Запасной трос

64-889939A09

9 фт.
Запасной трос

64-889939A10

10 фт.
Запасной трос

64-889939A11

11 фт.
Запасной трос

64-889939A12

12 фт.
Запасной трос

64-889939A13

13 фт.
Запасной трос

64-889939A14

14 фт.
Запасной трос

64-889939A15

15 фт.
Запасной трос

64-889939A16

16 фт.
Запасной трос

64-889939A17

17 фт.
Запасной трос

64-889939A18

18 фт.
Запасной трос

64-889939A19

19 фт.
Запасной трос

64-889939A20

20 фт.
Запасной трос

Комплект переходника – присоединение M66 к штурвалу с резьбой



64-892790A04

Обеспечивает присоединение троса M66 к штурвалам с резьбой

Комплект переходника – присоединение M47 к штурвалу 290



64-892790A03

Обеспечивает присоединение троса рулевого механизма M47 к штурвалу Morse D290

Компоненты рулевого механизма Uflex – штурвалы, ободки, механизмы наклона.

X35 – 20-град. крепежный ободок



64-889930A03

Используется для настройки углов штурвала
X35 – используется со штурвалами T71 FC, T72 FC, T73 FC, G22, G22 NR или в рулевом механизме с усилителем Mercury (Verado 2005)

Рулевой механизм

Х34 – 90-град. крепежный ободок



64-889930A02

Используется в штурвалах для настройки их углов
Х34 – используется со штурвалами Т71 FC, Т72 FC, Т73 FC, G22, G22 NR или в рулевом механизме с усилителем Mercury (Verado 2005)

Стандартный штурвал рулевого механизма с вращательным движением – Т71 FC



64-889930A01

Штурвал Т71 FC

Стандартный штурвал рулевого механизма с вращательным движением с двойным тросом – Т72 FC



64-889932A01

Штурвал Т72 FC – используется в установках с двойным тросом

Штурвал рулевого механизма с обратной связью Zero Torque – Т73 FC



64-889933A01

Штурвал Т73 FC –

Стандартный штурвал рулевого механизма с вращательным движением с наклоном – Т81 FC



64-889931A01

Штурвал Т81 FC – наклон

Штурвал рулевого механизма с вращательным движением с обратной связью Zero Torque с наклоном – Т83



64-889934A01

Штурвал Т83 FC – обратная связь Zero Torque – наклон

Штурвал стандартной системы реечного типа – G86



64-889935A01

G86 – штурвал стандартной системы реечного типа

Штурвал стандартной системы реечного типа – наклон – G96



64-889936A01

G96 – штурвал стандартной системы реечного типа – наклон

Штурвал рулевого механизма реечного типа с обратной связью Zero Torque – G88 NR



64-889937A01

G88 NR – штурвал системы реечного типа с обратной связью Zero Torque

Штурвал системы реечного типа с обратной связью Zero Torque – наклон – G98 NR



64-889938A01

G98 NR – штурвал системы реечного типа с обратной связью Zero Torque – наклон

Различные компоненты Uflex

Тяги – сдвоенные двигатели



64-892789Q22

26 дюймов в длину, возможность для регулировки в 1 дюйм
Длина центральной линии подвесного двигателя составляет 66,0 см (26")
Для использования с четырехтактными подвесными двигателями EFI мощностью 75-115 л.с. (с/н 1B366823 и выше) и двигателями Verado и V6 OptiMax мощностью 135-200 л.с. Используется в лодках со сдвоенными двигателями мощностью до 600 л.с. с одним двигателем с противовращением. Также для использования на многих 4-тактных двигателях мощностью 150 л.с.

64-892789Q23

28 дюймов в длину, возможность для регулировки в 1 дюйм
Длина центральной линии подвесного двигателя составляет 71,1 см (28")
Для использования с четырехтактными подвесными двигателями EFI мощностью 75-115 л.с. (с/н 1B366823 и выше) и двигателями Verado и V6 OptiMax мощностью 135-200 л.с. Используется в лодках со сдвоенными двигателями мощностью до 600 л.с. с одним двигателем с противовращением. Также для использования на многих 4-тактных двигателях мощностью 150 л.с.

64-892789Q25

30 дюймов в длину, возможность для регулировки в 1 дюйм
Длина центральной линии подвесного двигателя составляет 76,2 см (30")
Для использования с четырехтактными подвесными двигателями EFI мощностью 75-115 л.с. (с/н 1B366823 и выше) и двигателями Verado и V6 OptiMax мощностью 135-200 л.с. Используется в лодках со сдвоенными двигателями мощностью до 600 л.с. с одним двигателем с противовращением. Также для использования на многих 4-тактных двигателях мощностью 150 л.с.

64-892789Q26

32 дюймов в длину, возможность для регулировки в 1 дюйм
Длина центральной линии подвесного двигателя составляет 81,3 см (32")
Для использования с четырехтактными подвесными двигателями EFI мощностью 75-115 л.с. (с/н 1B366823 и выше) и двигателями Verado и V6 OptiMax мощностью 135-200 л.с. Используется в лодках со сдвоенными двигателями мощностью до 600 л.с. с одним двигателем с противовращением. Также для использования на многих 4-тактных двигателях мощностью 150 л.с.

64-892789Q27

34 дюймов в длину, возможность для регулировки в 1 дюйм
Длина центральной линии подвесного двигателя составляет 86,4 см (34")
Для использования с четырехтактными подвесными двигателями EFI мощностью 75-115 л.с. (с/н 1B366823 и выше) и двигателями Verado и V6 OptiMax мощностью 135-200 л.с. Используется в лодках со сдвоенными двигателями мощностью до 600 л.с. с одним двигателем с противовращением. Также для использования на многих 4-тактных двигателях мощностью 150 л.с.

64-892789Q24

36 дюймов в длину, возможность для регулировки в 1 дюйм
Длина центральной линии подвесного двигателя составляет 91,5 см (36")
Для использования с четырехтактными подвесными двигателями EFI мощностью 75-115 л.с. (с/н 1B366823 и выше) и двигателями Verado и V6 OptiMax мощностью 135-200 л.с. Используется в лодках со сдвоенными двигателями мощностью до 600 л.с. с одним двигателем с противовращением. Также для использования на многих 4-тактных двигателях мощностью 150 л.с.

Комплект шлангов и фитингов второй станции – комплект 95 2S



64-891667A03

Комплект 95 2S – комплект шлангов и фитингов для установок второй станции

Комплект медных фитингов труб



64-891667A04

Включает два нейлоновых патрубков (1.6 фт.) и все фитинги, необходимые для одинарной станции. 0.375"

Рулевой механизм

Комплект переходника – присоединение M47 к штурвалу 290



64-892790A03

Обеспечивает присоединение троса рулевого механизма M47 к штурвалу Morse D290

Комплект переходника – присоединение M66 к штурвалу с резьбой



64-892790A04

Обеспечивает присоединение троса M66 к штурвалам с резьбой

Тросы рулевого механизма с вращательным движением Teleflex

Соединяются со штурвалами систем с вращательным движением NFB и не-NFB с помощью быстроразъемных соединителей.

Сменные тросы



64-851621A 8

8 фт. (2.4 м)

64-851621A 9

9 фт. (2.7 м)

64-851621A10

10 фт. (3.0 м)

64-851621A11

11 фт. (3.4 м)

64-851621A12

12 фт. (3.7 м)

64-851621A13

13 фт. (4.0 м)

64-851621A14

14 фт. (4.3 м)

64-851621A15

15 фт. (4.6 м)

64-851621A16

16 фт. (4.9 м)

64-851621A18

18 фт. (5.5 м)

64-851621A19

19 фт. (5.8 м)

64-851621A20

20 фт. (6.1 м)

Штурвалы механического рулевого механизма Teleflex

Штурвал рулевого механизма «TS» Safe-T



64-826470A 1

Комплект ободка Big-T Teleflex и различные компоненты

Комплект ободка Big-T



64-809883A 1

20/90-град. крепежный ободок

Держатель с поворотом на 90 градусов



64-826465

90-град. ободок Safe-T QC

Держатель с поворотом на 20 градусов



64-826464

20-град. ободок, с вращательным движением 4.2

Комплекты соединителей рулевого механизма Teleflex



64-826449A 1

Блок зажима, подвесной двигатель, нержавеющая сталь

Рулевой механизм с гидроусилителем для подвесных двигателей SeaStar Teleflex NFB

Самый популярный рулевой механизм с гидроусилителем для подвесных двигателей, обеспечивающий плавное и сверхэффективное управление без обратной связи. Предназначается для современных быстроходных лодок с одним или несколькими подвесными двигателями суммарной мощностью до 600 л.с. Рулевые механизмы SeaStar являются полностью автономными блоками без усилителя и делают управление лодкой действительно приятным. Многие считают, что высокопродуктивная работа гидравлики создает такой же эффект, как «рулевой механизм с усилителем». И хотя при переходе с механической системы требуется определенная модификация приборной панели, нет необходимости в установке камер высокого давления и блоков питания. 4.5 поворота от упора до упора. В комплект входит штурвал, цилиндр, шланги, фитинги, масло, комплект предохранительного клапана и подробная инструкция.

Комплект SeaStar без шлангов



64-802902A 1

Комплект рулевого механизма для подвесного двигателя с передней поворотной установкой. Шланги в комплект не входят. Закажите шланги надлежащей длины отдельно.

Штурвал SeaStar



64-826501A 1

Наклонный штурвал Sea Star



862250

Наклонный штурвал Sport

Стандартное оборудование, используемое на двигателях с поворотноткидными колонками MCM с CHS

Крепление штурвала SeaStar



64-826484

Комплект предназначен для крепления штурвала SeaStar или SeaStar Pro под углом 20 градусов к установочной поверхности. Возможны четыре способа крепления в зависимости от положения клина. Модификации штурвала не требуются.

Комплект крепежной пластины для штурвала SeaStar



64-826483A 1

Позволяет приспособить штурвал SeaStar или SeaStar Pro к лодкам, на которых ранее были установлены следующие штурвалы: SyTen, прямоугольный SeaStar до 1991 г., механический рулевой механизм с вращательным движением. Благодаря этому комплекту также уменьшается выступ штурвала за счет толщины приборной панели.

Рулевой механизм

Цилиндр подвешного двигателя с передним шарнирным креплением



64-804378A 1

Цилиндр подвешного двигателя с передним шарнирным креплением.

Цилиндр подвешного двигателя с передним шарнирным креплением



64-889457A01

Подходит к четырехтактным подвесным двигателям Mercury EFI мощностью 225 л.с. 2002 г. и новее.

Цилиндр подвешного двигателя с передним креплением (стандартный)



64-826491A 1

Комплект шлангов SeaStar



64-826513A14

2 шланга – 14 фт. (4.3 м)

Также подходит к двигателям с поворотнo-откидными колонками MCM с CHS

64-826513A16

2 шланга – 16 фт. (4.9 м)

Также подходит к двигателям с поворотнo-откидными колонками MCM с CHS

64-826513A18

2 шланга – 18 фт. (5.5 м)

Также подходит к двигателям с поворотнo-откидными колонками MCM с CHS

64-826513A20

2 шланга – 20 фт. (6.1 м)

Также подходит к двигателям с поворотнo-откидными колонками MCM с CHS

64-826513A22

2 шланга – 22 фт. (6.7 м)

Также подходит к двигателям с поворотнo-откидными колонками MCM с CHS

64-826513A24

2 шланга – 24 фт. (7.3 м)

Также подходит к двигателям с поворотнo-откидными колонками MCM с CHS

Комплект шлангового соединения



64-826497A 1

Соединяет медный трубопровод диаметром 3/8" (9.5 мм) и цилиндры SeaStar (с помощью нейлоновой трубки диаметром 3/8" (9.5 мм)).

Комплект шлангового соединения



64-826498A 1

Соединяет медный трубопровод диаметром 3/8" (9.5 мм) и цилиндры SeaStar (с помощью шлангов для подвесных двигателей SeaStar)

Таблица цилиндров с передним шарнирным креплением

Цилиндр подвешного двигателя с передним шарнирным креплением

Для получения дополнительных сведений см. руководство по эксплуатации Teleflex

Марка	Диапазон годов	Модель	Цилиндр подвешного двигателя с передним шарнирным креплением
Honda	1996 - 2018	75-90 л.с.	64-804378A 1
Honda	1998 - 2018	30-50 л.с.	64-804378A 1
Johnson/Evinrude	1997 - 2018	65-175 л.с.	64-804378A 1
Johnson/Evinrude	1991 - 2018	200-225 л.с.	64-804378A 1
Johnson/Evinrude	1991 - 2018	250-300 л.с.	64-804378A 1
Johnson/Evinrude	1996 - 2018	90-225 л.с. (Ficht)	64-804378A 1
Johnson/Evinrude	1998 - 2018	65-70 л.с. (4-тактные)	64-804378A 1
Mercury/Mariner	1984 - 1994	2.4/2.5 EFI	64-804378A 1
Mercury/Mariner	1989 - 2018	75-300 л.с.	64-804378A 1

Марка	Диапазон годов	Модель	Цилиндр подвесного двигателя с передним шарнирным креплением
Mercury/Mariner	1998 - 2018	30-60 л.с.	64-804378A 1
Mercury	2002 - 2018	225 (EFI, четырехтактные)	64-889457A01
Nissan/Tohatsu	1990 - 2018	90-140 л.с.	64-804378A 1
Suzuki	1986 - 2018	100 л.с.	64-804378A 1
Suzuki	1986 - 2018	115-140 л.с.	64-804378A 1
Suzuki	1986 - 2018	150-225 л.с.	64-804378A 1
Suzuki	1998 - 2018	65-70 л.с. (4-тактные)	64-804378A 1
U S Marine/Force	1996 - 2018	90-120 л.с.	64-804378A 1
Yamaha	1997 - 2018	100-225 л.с.	64-804378A 1
Yamaha	1987 - 2018	225 л.с.	64-804378A 1
Yamaha	1990 - 2018	250 л.с.	64-804378A 1
Yamaha	1998 - 2018	40-50-60 л.с.	64-804378A 1
Yamaha	1998 - 2018	70 и 90 л.с.	64-804378A 1
Yamaha	1994 - 2018	80, 100 л.с. (4-тактные)	64-804378A 1

Цилиндры, штурвалы и шланги рулевого механизма Uflex – различные компоненты

Гидравлический шланг – обжимные фитинги



32-8M0053483

Новые шланги высокой прочности, рассчитанные на давление 1500 фунт/кв. дюйм, с обжимными фитингами. Фитинги изготовлены из меди с никелевым покрытием для дополнительной защиты от коррозии. (14 фт.)

Используется с основными цилиндрами 8M0054993/8M0056619, а также в системах повышенной прочности 8M0050097/8M0054145. Также подходит к штурвалам 8M0050098/8M0050099 и 8M0056139-8M0056144

32-8M0053484

Новые шланги высокой прочности, рассчитанные на давление 1500 фунт/кв. дюйм, с обжимными фитингами. Фитинги изготовлены из меди с никелевым покрытием для дополнительной защиты от коррозии. (16 фт.)

Используется с основными цилиндрами 8M0054993/8M0056619, а также в системах повышенной прочности 8M0050097/8M0054145. Также подходит к штурвалам 8M0050098/8M0050099 и 8M0056139-8M0056144

32-8M0053485

Новые шланги высокой прочности, рассчитанные на давление 1500 фунт/кв. дюйм, с обжимными фитингами. Фитинги изготовлены из меди с никелевым покрытием для дополнительной защиты от коррозии. (18 фт.)

Используется с основными цилиндрами 8M0054993/8M0056619, а также в системах повышенной прочности 8M0050097/8M0054145. Также подходит к штурвалам 8M0050098/8M0050099 и 8M0056139-8M0056144

32-8M0053486

Новые шланги высокой прочности, рассчитанные на давление 1500 фунт/кв. дюйм, с обжимными фитингами. Фитинги изготовлены из меди с никелевым покрытием для дополнительной защиты от коррозии. (20 фт.)

Используется с основными цилиндрами 8M0054993/8M0056619, а также в системах повышенной прочности 8M0050097/8M0054145. Также подходит к штурвалам 8M0050098/8M0050099 и 8M0056139-8M0056144

32-8M0053487

Новые шланги высокой прочности, рассчитанные на давление 1500 фунт/кв. дюйм, с обжимными фитингами. Фитинги изготовлены из меди с никелевым покрытием для дополнительной защиты от коррозии. (22 фт.)

Используется с основными цилиндрами 8M0054993/8M0056619, а также в системах повышенной прочности 8M0050097/8M0054145. Также подходит к штурвалам 8M0050098/8M0050099 и 8M0056139-8M0056144

32-8M0053488

Новые шланги высокой прочности, рассчитанные на давление 1500 фунт/кв. дюйм, с обжимными фитингами. Фитинги изготовлены из меди с никелевым покрытием для дополнительной защиты от коррозии. (24 фт.)

Используется с основными цилиндрами 8M0054993/8M0056619, а также в системах повышенной прочности 8M0050097/8M0054145. Также подходит к штурвалам 8M0050098/8M0050099 и 8M0056139-8M0056144

32-8M0053489

Новые шланги высокой прочности, рассчитанные на давление 1500 фунт/кв. дюйм, с обжимными фитингами. Фитинги изготовлены из меди с никелевым покрытием для дополнительной защиты от коррозии. (26 фт.)

Используется с основными цилиндрами 8M0054993/8M0056619, а также в системах повышенной прочности 8M0050097/8M0054145. Также подходит к штурвалам 8M0050098/8M0050099 и 8M0056139-8M0056144

32-8M0053474

Новые шланги высокой прочности, рассчитанные на давление 1500 фунт/кв. дюйм, с обжимными фитингами. Фитинги изготовлены из меди с никелевым покрытием для дополнительной защиты от коррозии. (2 фт.)

Используется с основными цилиндрами (арт. 8M0054993/8M0056619), а также с усиленными системами (арт. 8M0050097/8M0054145). Также подходит к штурвалам арт. 8M0050098/8M0050099 и 8M0056139-8M0056144

Гидравлический насос штурвала – Q/S – наклонный



64-891666Q04

Передней установки с рабочим объемом 2,4 куб. дюйм. Приблизительно 3 оборота от упора до упора на одинарных и 6,5 оборотов на двоядных цилиндрах. Компактная конструкция. Диапазон наклона 48 град. с 5 положениями запираения. Встроенный клапан для принудительной блокировки руля. Встроенный предохранительный клапан для защиты от избыточного давления

Рулевой механизм с гидроусилителем для 4-тактных двигателей Verado мощностью от 135 до 200 л.с. Также может использоваться на двигателях OptiMax с гидравлическим цилиндром Mercury и шлангами

Продуваемая крышка для штурвала – VCAP



64-891667Q01

VCAP – продуваемая крышка для штурвала для использования на штурвалах Q/S (арт. 891665Q02 и 891666Q01)

Рулевой механизм

Непродуваемая крышка



19-898432

Требуется для систем рулевого механизма на установках с двумя станциями.

Комплект шлангов и фитингов второй станции – комплект 95 2S



64-891667A03

Комплект 95 2S – комплект шлангов и фитингов для установок второй станции

Запасные части Teleflex NFB SeaStar

Продуваемая пробка заливного отверстия штурвала



64-826523

Поставляется с каждым штурвалом SeaStar. Должна использоваться во всех рулевых механизмах с одинарной станцией или на самом верхнем штурвале в системах с несколькими станциями.

Непродуваемая пробка заливного отверстия штурвала



64-826524

Предназначается только для нижней станции в системах с несколькими станциями. Входит в комплект 64-826495A 1 (НК5501)

Комплект подключения станции или автопилота к системе с подвесным двигателем



64-826495A 1

Включает фитинги для подключения станции управления или автопилота к существующему рулевому механизму SeaStar. Включает нейлоновую трубу SeaStar длиной 25 фт. (7.3 м) и диаметром 3/8" (9.5 мм) и непродуваемую пробку заливного отверстия для штурвала самой нижней станции.

Комплект подключения станции или автопилота к двигателю с поворотной-откидной колонкой



64-826496A 1

Включает фитинги для подключения станции управления или автопилота к существующему рулевому механизму с поворотной-откидной колонкой SeaStar. Допускает использование нейлоновой трубы SeaStar (только со штурвалами 1.7 SeaStar). Включает непродуваемую пробку заливного отверстия для штурвала самой нижней станции.

Комплект уплотнений цилиндра



64-826532A 1

Запасное переднее уплотнение для комплекта цилиндров SeaStar переднего крепления (HC5340/HC5342/HC5365). Включает 2 сальника, штифтовый гаечный ключ и направляющую.

Комплект устройства для заливки бачка



64-826525A 1

Для заливки масла в гидравлическую систему и его слива.

Комплекты тяг Teleflex NFB SeaStar

Комплект тяги



64-826507A 2

Включает пластины переходника, тягу и крепеж, необходимые для соединения двоянных двигателей, использующих цилиндры одинарного (или двоянного) подвесного двигателя переднего крепления, с/н 64-826491A 1(НС5342).

Подходит к двигателям Mercury / Mariner V-6 мощностью 135-200 л.с. (1989 г.), 75-250 л.с. (1990 г.), 75-275 л.с. (1991 г. и новее) и двигателям Hi-Perf 2.4 / 2.5L EFI (1995 г. и новее).

Комплект тяги



64-826512A 2

Включает пластины переходника, тягу и крепеж, необходимые для соединения двоянных двигателей, использующих цилиндры одинарного (или двоянного) подвесного двигателя переднего крепления, с/н 64-826491A 1(НС5342).

Подходит к двигателям Mercury / Mariner мощностью 90-115 л.с. (1984 г.), 115-220 л.с. (1985-1988 г.), 100-115 л.с. (1989 г.). Также подходит к двигателям Johnson / Evinrude мощностью 80-225 л.с. (1991 г. и новее)

Пластина переходника двоянного двигателя



64-826511A 2

Только запасная пластина переходника. Используется для соединения двоянных двигателей, использующих цилиндры одинарного (или двоянного) подвесного двигателя переднего крепления, с/н 64-826491A 1(НС5342).

Подходит к двигателям Mercury / Mariner V-6 мощностью 135-200 л.с. (1989 г.), 75-250 л.с. (1990 г.), 75-275 л.с. (1991 г. и новее) и двигателям Hi-Perf 2.4 / 2.5L EFI (1995 г. и новее).

Таблица комплектов тяги SeaStar

Комплекты тяг

Предназначается для использования с цилиндром подвесного двигателя переднего крепления старого образца, с/н 64-826491A 1

Марка	Диапазон годов	Модель	Комплект тяги – только пластина
Johnson/Evinrude	2018	90-300 л.с.	Н/Д
Johnson/Evinrude	2018	300 л.с.	Н/Д
Johnson/Evinrude	2018	65-155 л.с.	Н/Д
Johnson/Evinrude	2018	100-155 л.с.	Н/Д
Johnson/Evinrude	2018	90-225 л.с.	64-826512A 2
Johnson/Evinrude	2018	150-175 л.с.	64-826512A 2
Johnson/Evinrude	2018	80-105 л.с.	64-826512A 2
Mercury/Mariner	2018	90-115 л.с.	64-826512A 2
Mercury/Mariner	2018	115-220 л.с.	64-826512A 2
Mercury/Marine	2018	135-250 л.с.	64-826507A 2
Mercury/Mariner	2018	100-115 л.с.	64-826512A 2
Mercury/Marine	2018	75-250 л.с.	64-826507A 2
Mercury/Marine	2018	75-250 л.с.	64-826507A 2
Mercury/Marine	2018	2.4/2.5 EFI(Perf)	64-826507A 2
Suzuki	2018	150-225 л.с.	Н/Д
Suzuki	2018	100 л.с.	Н/Д

Комплекты крепления рулевой системы RideGuide

Сквозная трубка наклона. При преобразовании моделей с румпельным управлением в модели с дистанционным управлением необходимо выключить или снять существующий регулятор стабилизатора руля.

Стержень тяги рулевого механизма (комплект)



11606A 1

Тросовый ввод со стороны правого борта.

Подходит к Mercury / Mariner мощностью 6/8/9.9/15 л.с. (2-цил.) (2-тактные подвесные, USA 0A197112 и новее, BEL 9461526 и новее), 8 л.с. (4-тактные подвесные объемом 232 см куб.) и к двигателям мощностью 9.9 л.с. (4-тактные подвесные, 0N000058-0N016909).

Рулевой механизм

Стержень тяги рулевого механизма (комплект)



17024A03

Тросовый ввод со стороны правого борта.

Подходит к двигателям 2005 г. и новее мощностью 8/9.9 л.с. (четырёхтактные подвесные).

Комплект крепления рулевого механизма



19608A14

Тросовый ввод со стороны правого борта.

Подходит к различным подвесным двигателям Mercury / Mariner мощностью 25-60 л.с. и Force 40/50 л.с. Конкретные модели двигателей приведены в таблице применений.

Комплект крепления рулевого механизма



19609A 6

Тросовый ввод со стороны левого борта.

Подходит к различным подвесным двигателям Mercury / Mariner мощностью 25-60 л.с. и Force 40/50 л.с. Конкретные модели двигателей приведены в таблице применений.

Комплект крепления рулевого механизма



41323A03

Ввод со стороны левого или правого борта.

Подходит к различным подвесным двигателям Mercury / Mariner мощностью 8/9.9/15 л.с. Подходит к 4-тактн. двигателям (323 см куб.), а также к 2-тактн. подвесным двигателям мощностью 20/25 л.с. (1984 г. и новее).

Также применяется в качестве комплекта крепления ввода со стороны левого борта для двигателей Mercury/Mariner мощностью 8/9.9 л.с. (четырёхтактные модели 2005 г. и новее) при использовании с системой Ezy Glide при заедании рулевого механизма. Не используйте этот стержень тяги с данным двигателем при использовании рулевых механизмов реечного или с вращательным движением.

Стержень тяги рулевого механизма (комплект)



92876A12

Стержень тяги, винт, шайбы и гайки предназначены для использования с креплением тросового ввода со стороны правого борта.

Подходит к подвесным двигателям V-6 Mercury / Mariner, с/н USA 5464486 и выше, подвесным двигателям Force мощностью 75-150 л.с., с/н 0E093700 и выше, четырёхтактным двигателям мощностью 75-115 л.с., с/н 1B366823 и выше, и четырёхтактным двигателям EFI мощностью 150 л.с., с/н 1B905505 и выше.

Комплект крепежа



F5H094

Только для рулевого механизма со сквозной трубкой наклона.

Подходит к подвесным двигателям Force мощностью 75-150 л.с., с/н 0E093700 и ниже.

Стержень тяги рулевого механизма



889454A02

Поставляемый в стандартном комплекте двигателя, этот комплект использует такой же стержень тяги, как и в стандартном комплекте 2-такт. подвесных двигателей V-6. Однако используются другие крепежные детали, поэтому комплекты не взаимозаменяемы.

Подходит к четырехтактному подвесному двигателю EFI мощностью 225 л.с.

Стержень тяги рулевого механизма (комплект)



853824A04

Подходит к двигателям Mercury / Mariner мощностью 15 л.с. Четырехтактный подвесной двигатель, с/н 0R235949 и выше, 20 л.с. Четырехтактный подвесной двигатель, с/н 0R235168 и выше.

Стержень тяги рулевого механизма (комплект)



898101A45

Этот стержень тяги подходит к механической системе со сквозной трубкой наклона и вводом со стороны правого борта.

Подходит к четырехтактному подвесному двигателю EFI мощностью 25-30 л.с. (с/н JPN-0R106999 и выше, BEL-0P401000 и выше).

Стержень тяги рулевого механизма



898101045

Подходит к двигателям мощностью 25-30 л.с. (четырехтактные подвесные, EFI, с/н 0R106999 и выше).

Кронштейны рулевого механизма

Используется с комплектами крепления рулевого механизма RideGuide для преобразования моделей с румпельным управлением в модели с дистанционным управлением. При преобразовании моделей с румпельным управлением в модели с дистанционным управлением необходимо выключить или снять существующий регулятор стабилизатора руля.

Кронштейн руля без ручки для переноски



816667A 2

Подходит к двигателям Mercury/Mariner мощностью 30/40 л.с. (2-цикл., 2-тактные подвесные, USA 0G055314 и новее, BEL 9854537 и новее) и 25/30/40/45/50 л.с. (4-тактные подвесные).

Кронштейн рулевого механизма



76535T

Используется для преобразования моделей с ручным пуском и румпельным управлением в модели с дистанционным рулевым управлением.

Подходит к подвесным двигателям с ручным пуском Mercury/Mariner мощностью 35/45 л.с. Информацию для конкретных моделей двигателей см. в таблице применений.

Кронштейн рулевого механизма



898101189

Часть комплекта крепления стержня тяги рулевого механизма, с/н 898101A45. Поставляется в стандартном комплекте моделей с дистанционным управлением.

Подходит к четырехтактным подвесным двигателям EFI мощностью 25/30 л.с. (с/н JPN 0R106999 и выше, BEL 0P401000 и выше).

Таблица стержней тяги рулевого механизма

Комплекты крепления стержней тяги рулевого механизма

Модель	Диапазон годов	Заметки к моделям	Страна	Диапазон # серий	Прв брт. Комплект крепления стержня тяги рулевого механизма с тросовым вводом со стороны правого борта	Комплект крепления стержня тяги рулевого механизма с тросовым вводом со стороны левого борта	Требуемый кронштейн рулевого механизма
8 (четырёхтактные)	2005 - 2018		JPN	0R042475 и выше	17024A03	N/A(3)	N/A
8 (четырёхтактные)	2005 - 2018		BEL	0P325500 и выше	17024A03	N/A(3)	N/A
9,9	1986 - 2018		USA	0A197112 и выше	11606A 1	11606A 2	N/A
9,9	1986 - 2018		BEL	9461526 и выше	11606A 1	11606A 2	N/A
9.9 (четырёхтактные)	2005 - 2018		JPN	0R042475 и выше	17024A03	N/A(3)	N/A
9.9 (четырёхтактные)	2005 - 2018		BEL	0P325500 и выше	17024A03	N/A(3)	N/A
15 человек	1988 - 2018		USA	0B292414 и выше	11606A 1	11606A 2	N/A
15 человек	1988 - 2018		BEL	9542620 и выше	11606A 1	11606A 2	N/A
15 (карб., четырёхтактные)	1998 - 2008	323 см куб.	USA	0G590000 и выше	41323A03	41323A03	N/A
15 (четырёхтактные)	2008 - 2018		JPN	0R235949 и выше	853824A04		898103138(2)
20 (четырёхтактные)	2008 - 2018		JPN	0R235168 и выше	853824A04		898103138(2)
25 (EFI, четырёхтактные)	2006 - 2018	Кронштейн рулевого механизма требуется только для моделей с ручным пуском	JPN	0R106999 и выше	898101A45	N/A(4)	898101189(5)
25 (EFI, четырёхтактные)	2006 - 2018	Кронштейн рулевого механизма требуется только для моделей с ручным пуском	BEL	0P401000 и выше	898101A45	N/A(4)	898101189(5)
30 (EFI, четырёхтактные)	2006 - 2018	Кронштейн рулевого механизма требуется только для моделей с ручным пуском	JPN	0R106999 и выше	898101A45	N/A(4)	898101189(5)
30 (EFI, четырёхтактные)	2006 - 2018	Кронштейн рулевого механизма требуется только для моделей с ручным пуском	BEL	0P401000 и выше	898101A45	N/A(4)	898101189(5)
40, четырёхтактн. (3-цил.)	1999 - 2007	Кронштейн рулевого механизма требуется только для моделей с ручным пуском	USA	0T409000 - 1B344398	19608A14		893696(2)
40, четырёхтактн. (3-цил.)	2007 - 2018	Кронштейн рулевого механизма требуется только для моделей с ручным пуском	CHN	1C000001 и выше	19608A14		893696(2)
40, четырёхтактн. (4-цил.)	2001 - 2007	Редуктор BigFoot, 996 см куб.	USA	0T178500 - 1B344306	19608A14	19609A 6	816667A 2(2)
40, четырёхтактн. (4-цил.)	2001 - 2007	Редуктор BigFoot, 996 см куб.	BEL	0P094500 и выше	19608A14	19609A 6	816667A 2(2)
40, четырёхтактн. (4-цил.)	2007 - 2018		CHN	1C000001 и выше	19608A14	19609A 6	816667A 2(2)
50, четырёхтактн. (4-цил.)	2001 - 2007	996 см куб.	USA	0T178500 - 1B344306	19608A14	19609A 6	816667A 2(2)
50, четырёхтактн. (4-цил.)	2001 - 2018	996 см куб.	BEL	0P094500 и выше	19608A14	19609A 6	816667A 2(2)
50, четырёхтактн. (4-цил.)	2007 - 2018		CHN	1C000001 и выше	19608A14	19609A 6	816667A 2(2)
60 (четырёхтактные)	2001 - 2007	996 см куб.	USA	0T178500 - 1B344306	19608A14	19609A 6	816667A 2(2)
60 (четырёхтактные)	2001 - 2018	996 см куб.	BEL	0P094500 и выше	19608A14	19609A 6	816667A 2(2)
60 (четырёхтактные)	2007 - 2018		CHN	1C000001 и выше	19608A14	19609A 6	816667A 2(2)
75-115 (четырёхтактные)	2007 - 2018		USA	1B366823 и выше	92876A12	N/A	N/A
75-115 (четырёхтактные)	2007 - 2018		BEL	0P401000 и выше	92876A12	N/A	N/A
135-275 л.с. (V-6)	1980 - 2018		USA	5464486 и выше	92876A12	N/A	N/A
150 (EFI, четырёхтактные)	2011 - 2018		USA	1B905505 и выше	92876A12	N/A	N/A

Модель	Диапазон годов	Заметки к моделям	Страна	Диапазон # серий	Прв брт. Комплект крепления стержня тяги рулевого механизма с тросовым вводом со стороны правого борта	Комплект крепления стержня тяги рулевого механизма с тросовым вводом со стороны левого борта	Требуемый кронштейн рулевого механизма
135-200 Verado (4-цил.)	2006 - 2018		USA	1B227001 и выше	(6)		
200-300 Verado (6-цил.)	2005 - 2018		USA	0T980000 и выше	(7)		

- (1) Указанный артикул кронштейна рулевого механизма не оборудован ручкой для переноски.
 (2) Кронштейн уже включен в комплект моделей с дистанционным управлением.
 (3) При использовании рулевого механизма с системой Ezy Glide при заедании рулевого механизма с вводом со стороны левого борта закажите комплект крепления с/н 41323A 2.
 (4) При использовании рулевого механизма с системой Ezy Glide при заедании рулевого механизма с вводом со стороны левого борта закажите комплект крепления с/н 899659A01.
 (5) Кронштейн рулевого механизма является частью комплекта крепления стержня тяги рулевого механизма.
 (6) Рулевой механизм с гидросилителем является стандартным.
 (7) Рулевой механизм с усилителем является стандартным.

Комплект крепления для системы сдвоенный трос – одинарный двигатель

Растяжение-сжатие только при креплении обоих тросов со стороны правого борта.

Комплект для крепления сдвоенного кабеля



92876A 8

Подходит к подвесным двигателям Mercury / Mariner мощностью 70-300 л.с. (1985 г. и новее) и подвесным двигателям Форсе мощностью 90/120 л.с. (1996 г. и новее).

Комплекты тяг сдвоенных двигателей

Сдвоенные тросы требуются для установок 80 л.с. (суммарно 160 л.с.) и более.

Удлинитель тяги



8M0026098

Стандартная соединительная муфта удлинителя тяги. 15" (381 мм). При возникновении проблем из-за величины зазора см. дополнительные соединительные муфты удлинителей.

Подходит к двигателям Mercury/Mariner со стандартным зазором кожуха. Расстояние между осями подвесных двигателей составляет от 23-1/2" до 27-1/2" (597-699 мм)

Удлинитель тяги



814951 4

Стандартная соединительная муфта удлинителя тяги. 18" (458 мм). При возникновении проблем из-за величины зазора см. дополнительные соединительные муфты удлинителей.

Подходит к двигателям Mercury/Mariner со стандартным зазором кожуха. Расстояние между осями подвесных двигателей составляет от 26-1/2" до 30-1/2" (673-755 мм)

Тяга сдвоенного двигателя



92876A 9

Включает удлинительную соединительную муфту 15" (381 мм). Обеспечивают регулировку длины от 22" (560 мм) до 26-1/2" (675 мм). Для увеличения длины см. удлинительные соединительные муфты.

Подходит к различным подвесным двигателям Mercury / Mariner от 70 л.с. до 3.0L с рычагами рулевого механизма, состоящим из двух частей.

Рулевой механизм

Комплект удлинителя рычага рулевого механизма



17729A 1

Используется с комплектами тяги сдвоенного двигателя. Не предназначается для использования в рулевых механизмах (с электро- или гидроусилителем) либо в качестве первичной точки крепления рулевого механизма.

Подходит к двигателям Mercury / Mariner мощностью 70/75/80 л.с. при установке комплекта тяги для системы одинарный трос-сдвоенный двигатель и стандартно включен в комплект тяги для системы сдвоенный трос-сдвоенный двигатель.

Комплект уплотнений троса

Комплект уплотнений



19624A 1

Используется в применениях с подвесными двигателями.

Обеспечивает уплотнение выходного конца трубки наклона, предотвращая коррозию троса RideGuide в конструкции сквозной трубки рулевого механизма.

Комплекты рулевых механизмов транцевой установки

Для лодок с одним подвесным двигателем и одним тросом.

Комплект вилки



70599A 5

Предназначается для кронштейна транцевой установки.

Подходит к двигателям Mercury мощностью 4/5 л.с., двигателям Mercury / Mariner мощностью 20, 25 и 40 л.с. (3-цил.) и подвесным двигателям мощностью 70-200 л.с. Также подходит к двигателям мощностью 50/55/60 л.с. (3-цил., USA 0D000750 и новее, BEL 9682500 и новее).

Комплекты крепления троса и шкива подвесного двигателя

Крепление кабеля рулевого механизма



12569A 1

Подходит к подвесным двигателям Mercury / Mariner мощностью 6-15 л.с.

Крепление кабеля рулевого механизма



17024

Включен в комплект крепления ДУ.

Подходит к подвесным двигателям Mercury / Mariner мощностью 4/5 л.с. (USA 0A855097 и новее, BEL 9586000 и новее).

Крепление кабеля рулевого механизма



82776

Подходит к двигателям Mariner мощностью 4/5 л.с. (модели 6E0 и 6E3) и двигателям мощностью 15/30/40 л.с. (2-цил. подвесным).

Кронштейн рычага рулевого механизма



96186A 2

Используется вместе с комплектом крепления троса и шкива.

Подходит к подвесным двигателям Mercury / Mariner мощностью 20/25 л.с. (2-цил.).

Кронштейн рулевого механизма



76535T

Используется для преобразования моделей с ручным пуском и румпельным управлением в модели с дистанционным рулевым управлением.
Подходит к подвесным двигателям с ручным пуском Mercury/Mariner мощностью 35/45 л.с. Информацию для конкретных моделей двигателей см. в таблице применений.

Комплекты рулевых механизмов с усилителем MerCruiser

Комплект гидроусилителя рулевого механизма



864186A04

Подходит к дизельным двигателям 1.7L MS 120 (с/н 88108001 и выше)

Цилиндр рулевого механизма с усилителем в сборе



8M0063381

Цилиндр гидроусилителя в сборе.
Подходит к моделям R/MR/Alpha One/Gen II и Bravo 1983-1993 г.

Цилиндр рулевого механизма с усилителем в сборе



8M0063382

Цилиндр рулевого механизма с усилителем в сборе. Рулевой механизм DHB.
Подходит к моделям Alpha One Gen II и Bravo 1994 г. и новее.

Комплект насоса и охладителя рулевого механизма с усилителем



861481A 2

Комплект насосов и охладителей усилителя рулевого управления Для полной установки закажите отдельно цилиндр рулевого механизма с усилителем DHB 8M0063382.

Подходит к моделям 1995 г. и новее 3.0L/LX (с/н 0F353100 и выше)

Комплекты тяг сдвоенных двигателей MerCruiser

Комплект тяги сдвоенного двигателя



92020A 2

Используется с цилиндром рулевого механизма с усилителем, установленным на транцевой плите правого борта. Регулируется от 30" (762 мм) до 46" (1168 мм)

Подходит к моделям R/MR/Alpha One/Gen II и Bravo 1983 г. и новее, кроме дизельных D7.3L.

92020A 3

Используется с цилиндром рулевого механизма с усилителем, установленным на транцевой плите правого борта. Регулируется от 46" (1168 мм) до 62" (1575 мм)

Подходит к моделям R/MR/Alpha One/Gen II и Bravo 1983 г. и новее, кроме дизельных D7.3L.

Комплект тяги сдвоенного двигателя



96708A 4

Используются с цилиндром рулевого механизма с усилителем, установленным на плите транца со стороны левого борта. Обеспечивают регулировку длины от 29" (737 мм) до 37-1/2" (952 мм)

Подходит к моделям R/MR/Alpha One/Gen II и Bravo 1983 г. и новее, кроме дизельных D7.3L.

Рулевой механизм

Комплект тяги двойного двигателя

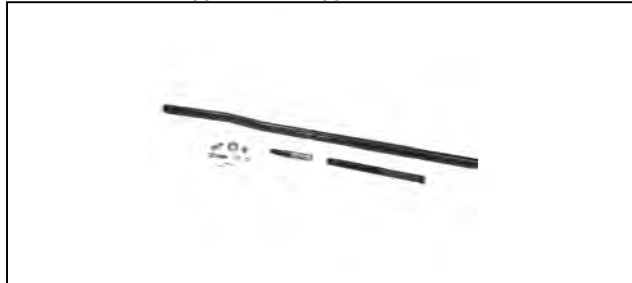

863868A 1

Используется с цилиндром рулевого механизма с усилителем, установленным на транцевой плите правого борта. Обеспечивают регулировку длины от 28" (711 мм) до 46" (1168 мм)

Подходит к дизельным двигателям D1.7L.

Рулевой механизм для Jet Drive с поворотом на 135 и 270 градусов

Система с поворотом на 135 градусов обеспечивает вращение рулевого колеса на 135 градусов (поворот на 3/8 от упора до упора). Система с поворотом на 270 градусов обеспечивает вращение рулевого колеса на 270 градусов (поворот на 3/4 от упора до упора). Штурвал, держатель и трос рулевого механизма заказываются отдельно. Если в списке отсутствует необходимый размер, используйте следующий за ним больший размер.

Рулевой штурвал



809486

Рулевой штурвал с поворотом на 135 градусов.

Подходит ко всем двигателям Sport Jet, кроме моделей V-6.

Рулевой штурвал



850699

Рулевой штурвал с поворотом на 270 градусов.

Подходит ко всем двигателям Jet Drive

Наклонный рулевой штурвал



64-879686

Рулевой штурвал с поворотом на 270 градусов.

Подходит ко всем двигателям Jet Drive

Комплект держателя



809485

Подходит ко всем двигателям Jet Drive

Трос рулевого механизма

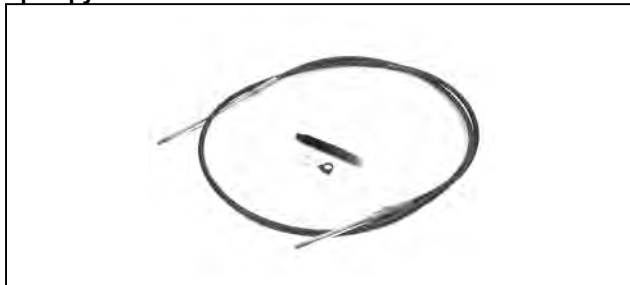

64-835457A11

Трос серии 60 длиной 11 фт. (3.4 м) с резьбой 5/16-24 на конце. Включает комплект сильфонов троса рулевого механизма.

Подходит ко всем двигателям Jet Drive.

64-835457A13

Трос серии 60 длиной 13 фт. (4.0 м) с резьбой 5/16-24 на конце. Включает комплект сильфонов троса рулевого механизма.

Подходит ко всем двигателям Jet Drive.

64-835457A15

Трос серии 60 длиной 15 фт. (4.6 м) с резьбой 5/16-24 на конце. Включает комплект сильфонов троса рулевого механизма.

Подходит ко всем двигателям Jet Drive.

64-835457A17

Трос серии 60 длиной 17 фт. (5.2 м) с резьбой 5/16-24 на конце. Включает комплект сильфонов троса рулевого механизма.

Подходит ко всем двигателям Jet Drive.

64-835457A19

Трос серии 60 длиной 19 фт. (5.8 м) с резьбой 5/16-24 на конце. Включает комплект сильфонов троса рулевого механизма.

Подходит ко всем двигателям Jet Drive.

64-835457A21

Трос серии 60 длиной 21 фт. (6.4 м) с резьбой 5/16-24 на конце. Включает комплект сильфонов троса рулевого механизма.

Подходит ко всем двигателям Jet Drive.

64-835457A23

Трос серии 60 длиной 23 фт. (7.0 м) с резьбой 5/16-24 на конце. Включает комплект сифонов троса рулевого механизма.

Подходит ко всем двигателям Jet Drive.

64-835457A25

Трос серии 60 длиной 25 фт. (7.6 м) с резьбой 5/16-24 на конце. Включает комплект сифонов троса рулевого механизма.

Подходит ко всем двигателям Jet Drive.

Сифоны троса рулевого механизма



877581A 4

Устанавливаются на трос с наружной стороны транца.

Подходят к двигателям Jet Drive с поворотом на 270 градусов и тросом серии 60.

Рулевой механизм Jet Drive с поворотом на 540 градусов.

Обеспечивает вращение рулевого колеса на 540 градусов (поворот на 1-1/2 от упора до упора). В комплект включены штурвал и трос рулевого механизма. Если в списке отсутствует необходимый размер, используйте следующий за ним больший размер.

Запасной ободок



820728

Подходит к моделям Sport Jet

Наконечник стержня троса рулевого механизма для Jet Drive

Стержень руля



883053A 1

Для рулевых механизмов с поворотом на 135 и 540 градусов. 5/16" (7.9 мм)

Подходит к двигателям Sport Jet с тросами серии 60

Комплекты переборочных фитингов / сифонов троса рулевого механизма

Оборудование для установки двигателей Sport Jet. Используются либо фитинги переборки, либо комплект сифонов. Одновременно использовать их нельзя.

Фитинги сжатия переборки



820675

Подходит к моделям Sport-Jet мощностью 90/95/120 и 175 л.с. с тросами серии 40. Также подходит к водометам Jet Drive OptiMax 200 л.с., EFI 210 и 240 л.с.

Комплект сифонов переборки



850005A 2

Для рулевых механизмов с поворотом на 135 и 270 градусов и тросами серии 60.

Подходит к двигателям Jet Drive с тросами серии 60

Комплект сифонов переборки



850697A 2

Подходит к моделям водометов Jet Drive с тросами серии 40.

K Plane (транцевые плиты)

Механические указатели дифферента (1-стрелочные)

Кабели не входят в комплект индикаторов. Заказывайте кабели 897979A__.

Указатель положения дифферента



848444A 6

1-стрелочный. Ввод кабеля снизу. Белый циферблат и ободок. Подходит к одинарной поворотной-откидной колонке.

848445A 1

1-стрелочный. Ввод кабеля сверху. Серый циферблат и черный ободок. Подходит к одинарной поворотной-откидной колонке.

Указатель положения дифферента



848445A 6

1-стрелочный. Ввод кабеля сверху. Белый циферблат и ободок. Подходит к одинарной поворотной-откидной колонке.

Механические указатели дифферента (2-стрелочные)

Кабели не входят в комплект индикаторов. Заказывайте кабели 897979A__.

Указатель положения дифферента



845313A 1

2-стрелочный. Ввод кабеля сверху. Серый циферблат и черный ободок. Подходит к двойным поворотной-откидным колонкам MCM или транцевым плитам.

Указатель положения дифферента



845313A 6

2-стрелочный. Ввод кабеля сверху. Белый циферблат и ободок. Подходит к двойным поворотной-откидным колонкам MCM или транцевым плитам.

Указатель положения дифферента



845314A 6

2-стрелочный. Ввод кабеля снизу. Белый циферблат и ободок. Подходит к двойным поворотной-откидным колонкам MCM или транцевым плитам.

Механические указатели дифферента (3-стрелочные)

Кабели не входят в комплект индикаторов. Заказывайте кабели 897979A__ нужной длины.

Указатель положения дифферента



845765A 6

3-стрелочный. Ввод кабеля сверху. Белый циферблат и ободок. Подходит к тройным поворотной-откидным колонкам MCM или одинарным колонкам MCM и двойным транцевым плитам.

Указатель положения дифферента

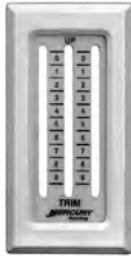

845766A 6

3-стрелочный. Ввод кабеля снизу. Белый циферблат и ободок. Подходит к тройным поворотнo-откидным колонкам МСМ или одинарным колонкам МСМ и двойным транцевым плитам.

Механические указатели дифферента (4-стрелочные)

Кабели не входят в комплект индикаторов. Заказывайте кабели 897979А___.

Указатель положения дифферента



845983A 1

4-стрелочный. Ввод кабеля снизу. Серый циферблат и черный ободок. Подходит к двойным поворотнo-откидным колонкам МСМ и двойным транцевым плитам.

Указатель положения дифферента



845983A 6

4-стрелочный. Ввод кабеля снизу. Белый циферблат и ободок. Подходит к двойным поворотнo-откидным колонкам МСМ и двойным транцевым плитам.

Механические указатели дифферента (5-стрелочные)

Кабели не входят в комплект указателей. Заказывайте кабели F5H208/___ или 64-820676A___ нужной длины.

Указатель положения дифферента



845457A 1

5-стрелочный. Ввод кабеля снизу. Серый циферблат и черный ободок. Подходит к тройным поворотнo-откидным колонкам МСМ и двойным транцевым плитам.

Указатель положения дифферента



845457A 6

5-стрелочный. Ввод кабеля снизу. Белый циферблат и ободок. Подходит к тройным поворотнo-откидным колонкам МСМ и двойным транцевым плитам.

Таблица механических индикаторов положения дифферента

Указатели положения дифферента

Модель	Заметки к моделям	Черный ободок / Серый циферблат / Ввод кабеля снизу	Белый ободок / Белый циферблат / Ввод кабеля снизу	Черный ободок / Серый циферблат / Ввод кабеля сверху	Белый ободок / Белый циферблат / Ввод кабеля сверху
1-стрелочный	1 колонка или 1 паралифт		848444A 6	848445A 1	848445A 6
2-стрелочный	2 колонки MCM Alpha – V SSM или 2 транц. плиты		845314A 6	845313A 1	845313A 6
2-стрелочный	2 колонки MCM VI – VII SSM или 2 транц. плиты	845313A 1	845313A 6		845314A 6
3-стрелочный	3 колонки MCM Alpha – V SSM	Н/Д	845765A 6		845766A 6
3-стрелочный	3 колонки MCM VI – VII SSM или 1 колонка MCM		845766A 6	Н/Д	845765A 6

K Plane (транцевые плиты)

Модель	Заметки к моделям	Черный ободок / Серый циферблат / Ввод кабеля снизу	Белый ободок / Белый циферблат / Ввод кабеля снизу	Черный ободок / Серый циферблат / Ввод кабеля сверху	Белый ободок / Белый циферблат / Ввод кабеля сверху
4-стрелочный	2 колонки MCM Alpha – V SSM и 2 транц. плиты	844945A 1	844945A 6	844944A 1	844944A 6
4-стрелочный	2 колонки MCM VI – VII SSM и 2 транц. плиты или	845983A 1	845983A 6	Н/Д	Н/Д
5-стрелочный	3 колонки MCM Alpha – V SSM и 2 транц. плиты	845457A 1	845457A 6	Н/Д	Н/Д
5-стрелочный	3 колонки MCM VI – VII SSM и 2 транц. плиты или	Н/Д	Н/Д	Н/Д	Н/Д

Sport K-Planes

Каждый комплект включает два модуля K-Plane, два электрических или гидравлических насоса, гидравлические цилиндры, два жгута проводов, крепеж, инструкции по установке, шаблоны для сверления и монтажа. Шланги необходимо заказывать отдельно.

Sport K-Planes

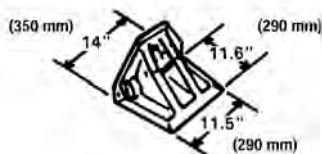

841944A02

Модель 150S, узел с цифровым датчиком позиции дифферента. Используется с двигателями с кормовым приводом VesselView-Race Edition или Mercury Racing с 892486K05 (интерфейс аналогового судового датчика) для преобразования сводных данных системы System Link для работы со стандартными аналоговыми датчиками. Для всех других двигателей используется дополнительный привод аналогового указателя, артикул 884359A03, для управления двумя стандартными указателями.

Для лодок длиной от 21 фт. (6.4 м) до 30 фт. (9.1 м).

Sport K-Planes

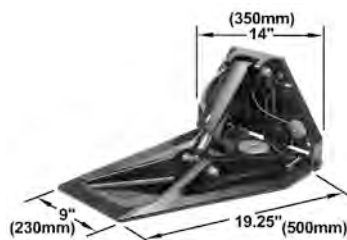

842768A05

Модель 280S, узел с цифровым датчиком-сигнализатором положения дифферента в сборе. Используется с двигателями с кормовым приводом VesselView-Race Edition или Mercury Racing с 892486K05 (интерфейс аналогового судового датчика) для преобразования сводных данных системы System Link для работы со стандартными аналоговыми датчиками. Для всех других двигателей используется дополнительный привод аналогового указателя, артикул 884359A03, для управления двумя стандартными указателями.

Для лодок длиной от 31 фт. (9.4 м) до 40 фт. (12.2 м).

Sport K-Planes



841945A02

Модель 380S, узел с цифровым датчиком-сигнализатором положения дифферента в сборе. Используется с двигателями с кормовым приводом VesselView-Race Edition или Mercury Racing с 892486K05 (интерфейс аналогового судового датчика) для преобразования сводных данных системы System Link для работы со стандартными аналоговыми датчиками. Для всех остальных устройств используется дополнительный привод датчика арт. 884359A03 для управления двумя стандартными аналоговыми датчиками.

Для лодок длиной от 31 фт. (9.4 м) до 40 фт. (12.2 м).

Гидравлический насос



8M0083288

Стандартный насос, предназначенный для использования с модулями Sport K-Plane.

Комплект крепления к палубе – насос дифференциальной системы



842109A01

Монтажные кронштейны и опоры для крепления различных гоночных насосов дифференциальной системы на горизонтальных поверхностях.

Могут использоваться на гоночных насосах усилителя дифференциала, в том числе на транцевых плитах Race Sport K-planes, Race NXT и серии M, а также на подвесных двигателях Race Optimax 200XS, 200XS ROS, 250XS, 250XS Sport и 300XS. Информация о серийных номерах подвесных двигателей содержится в электронном каталоге деталей (EPC) компании Mercury.

Выбор цвета K-Planes Sport

K-Planes с дополнительными цветами (12 цветов), чтобы гармонизировать с цветовой палитрой двигателей с поворотной-откидной колонкой Mercury Racing. Недоступно для моделей 150S. Чтобы заказать дополнительные цвета, свяжитесь с торговым представителем Mercury Racing по телефону 866-637-2234.

Цвет 280S K-Plane



8M0114911

K-Planes с дополнительными цветами (12 цветов), чтобы гармонизировать с цветовой палитрой двигателей с поворотной-откидной колонкой Mercury Racing. Недоступно для моделей 150S. Чтобы заказать дополнительные цвета, свяжитесь с торговым представителем Mercury Racing по телефону 866-637-2234.

Цвет 380S K-Plane



8M0114912

K-Planes с дополнительными цветами (12 цветов), чтобы гармонизировать с цветовой палитрой двигателей с поворотной-откидной колонкой Mercury Racing. Недоступно для моделей 150S. Чтобы заказать дополнительные цвета, свяжитесь с торговым представителем Mercury Racing по телефону 866-637-2234.

Модули Competition K-Plane

Каждый комплект включает два модуля K-Plane, два электрических или гидравлических насоса, гидравлические цилиндры из нержавеющей стали других производителей, два жгута проводов, крепеж, инструкции по установке, шаблоны для сверления и монтажа. Шланги необходимо заказывать отдельно.

Гидравлический насос



846860T 1

Усиленный насос, предназначенный для использования с модулями Competition K-Plane

Комплекты приводов

Комплект привода



845532A 1

Кабельный зажим из нержавеющей стали
Подходит к старым моделям K-Logo, K-Plane.

Комплект привода



845630A 1

Кабельный зажим из пластмассы
Подходит к старым моделям K-Logo, K-Plane.

К Plane (транцевые плиты)

Комплект привода



845630A02

Зажим из пластмассы
Подходит к новым моделям M-Logo, K-Plane.

Комплект привода



845532A02

Зажим из нержавеющей стали
Подходит к новым моделям M-Logo, K-Plane.

Комплекты шлангов модуля K-Plane

Комплект шлангов для K-Plane



32-843556A 1

Комплект шлангов K-Plane 30" Набор из 4 шлангов с соединительными муфтами в каждом комплекте.

32-843675A 1

Комплект шлангов K-Plane 60" Набор из 4 шлангов с соединительными муфтами в каждом комплекте.

Шланги для модулей K-Plane

Для каждого модуля K-Plane требуется четыре шланга. Продается отдельно по указанной цене.

Шланг для K-Plane



32-845976

Длина 30" (76 см)

Шланг для K-Plane



32-845977

Длина 60" (152 см)

Шланг для K-Plane



32-846051

Длина 96" (244 см)

Шланг для K-Plane



32-848789

Длина 115" (292 см)

Инструкции по установке и инструменты

Средства обеспечения установки

Инструмент для сверления транца



91- 98234A 2

Предназначается для облегчения сверления отверстий под крепежные болты транцевого кронштейна подвесного двигателя.

Двигатели Mercury/Mariner мощностью 30/40 л.с. и более (2-тактн.), мощностью 25 л.с. Bigfoot и выше (4-тактн.) и двигатели Force мощностью 40 л.с. и более (1993 г. и новее).

Пульт сверлильного инструмента

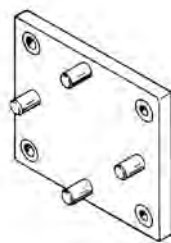

91- 828363A 1

Предназначается для облегчения сверления отверстий под крепежные болты пультов управления бокового или панельного крепления.

Предназначается для использования с пультами Commander 2000 бокового крепления и пультами Commander 3000 панельного крепления.

Комплект инструмента для сверления транца



91- 866590A02

Предназначается для облегчения сверления отверстий под крепежные болты транцевой плиты MerCruiser.

Для моделей MCM 1.6L Vazer.

Комплект сверлильного инструмента



91- 43693A 2

Предназначается для облегчения сверления отверстий под крепежные болты транцевой плиты MerCruiser.

Для моделей MCM 3.0L до 350 л.с. Magnum (Alpha One), Bravo One, Two, Three и Blackhawk.

Приспособление для установки двигателя

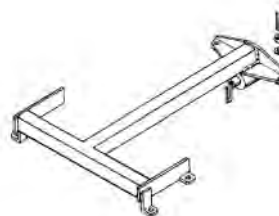

91- 806794A02

Приспособление для инструмента для установок с креплением на бензиновом двигателе.

Для бензиновых двигателей MerCruiser, за исключением двигателей Vazer.

91- 807903A 1

Приспособление для инструмента для установок с креплением на дизельном двигателе.

MerCruiser 2.8 ES (с/н 88010499 и ниже), D3.0 L, D3.6 L; D4.2 MS / ES (с/н 88020199 и ниже)

Приспособление для установки двигателя

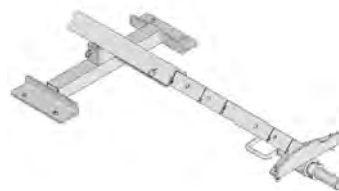

91- 8M0084205

Больше не поставляется, заказывайте комплект 91-8M0114831 и 8M0114832 или 8M0114833

Подходит ко всем двигателям QSD 2.0L, 2.8L и 4.2. Также подходит к двигателям 1.7L, 2.8L и 4.2L (Tier 1)

Приспособление для установки двигателя



91-8M0114831

Крепежные инструменты Primaqu в сборе. Предназначается для использования в сочетании с арт. 8M0114832 (крепежные инструменты на 22.5"/571 мм) и/или 8M0114833 (крепежные инструменты на 25.2"/640 мм)
Предназначается для использования со всеми высокоскоростными дизельными двигателями Mercury

Приспособление для установки двигателя



91-8M0114832

Крепежные инструменты в сборе. Предназначается для использования в сочетании с первичной опорой в сборе, с/н 8M0114831
Предназначается для использования со всеми высокоскоростными дизельными двигателями Mercury, кроме V8 TDI

Приспособление для установки двигателя



91-8M0114833

Крепежные инструменты в сборе. Предназначается для использования в сочетании с первичной опорой в сборе, с/н 8M0114831
Предназначается для использования с высокоскоростными дизельными двигателями Mercury V8 TDI

Alignment Shaft Tool



91-805475A 1

Используется для выравнивания двигателя со стандартным узлом транца Bravo для установки поворотной-откидной колонки.
Для приводов MerCruiser, кроме приводов Vazer.

Центрирование валов



91-8M0125730

Для приводов MerCruiser используются двигатели 4.2L TDI

91-8M0114829

Для двигателей MerCruiser 4.2L TDI с транцем ITS

Центрирование валов



91-8M2001017

Помогает в выравнивании двигателя со стандартным узлом транца для установки поворотной-откидной колонки.
Работает со всеми кормовыми приводами Vazer, Alpha и Bravo.

Инструмент для предварительной регулировки передач



91-12427T

Крепится над тросом реверса и способствует правильной регулировке троса реверса на пластине реверса.
Для моделей MCM Bravo One и Bravo Two.

Центральная подъемная скоба



863678

Подходит к дизельным двигателям MCM/MIE D1.7L DT1.

Подъемная скоба – винт Zeus



10-8M0080049

Крепится к трансмиссии.

Для установки или снятия винто-рулевых колонок Zeus

Подъемная скоба для подвесных двигателей



91-90455 1

Завинчивается в маховик, чтобы снять узел силовой головки с корпуса ведущего вала или чтобы приподнять весь двигатель для его снятия или установки.

Подходит к большинству 2-тактн. подвесных двигателей Mercury/Mariner от 30/40 л.с. (2-цил.) и более.

Подъемная скоба/выталкиватель маховика для подвесных двигателей



91-83164M

Завинчивается в маховик для подъема силовой головки/двигателя. Также используется как выталкиватель маховика для снятия маховика с двигателя.

Подходит ко многим подвесным двигателям, включая двигатели на 40/45/50/60 л.с. (4-цил., 4-тактные) и четырехтактные подвесные двигатели на 75/90/115 л.с. (с/н 1B366822 и ниже).

Подъемная скоба/выталкиватель маховика



91-895343T02

Комбинированный инструмент, используемый для поднятия двигателя и выталкивания маховика.

Подходит к двигателям на 75-115 л.с. (четырёхтактные подвесные, с/н 1B366823 и выше), на 135-300 л.с. (подвесные Verado) и четырёхтактным подвесным двигателям F150 EFI.

Схема устройства управления бокового монтажа MSC 4500

Требуемые установочные зазоры: Пульт ДУ необходимо установить на твердой ровной вертикальной поверхности толщиной не менее 6.3 мм (1/4").

а) С поворотом на 90 градусов по часовой стрелке от центра рукоятки. б) С поворотом на 70 градусов против часовой стрелки от центра рукоятки. в) С зазором для руки.

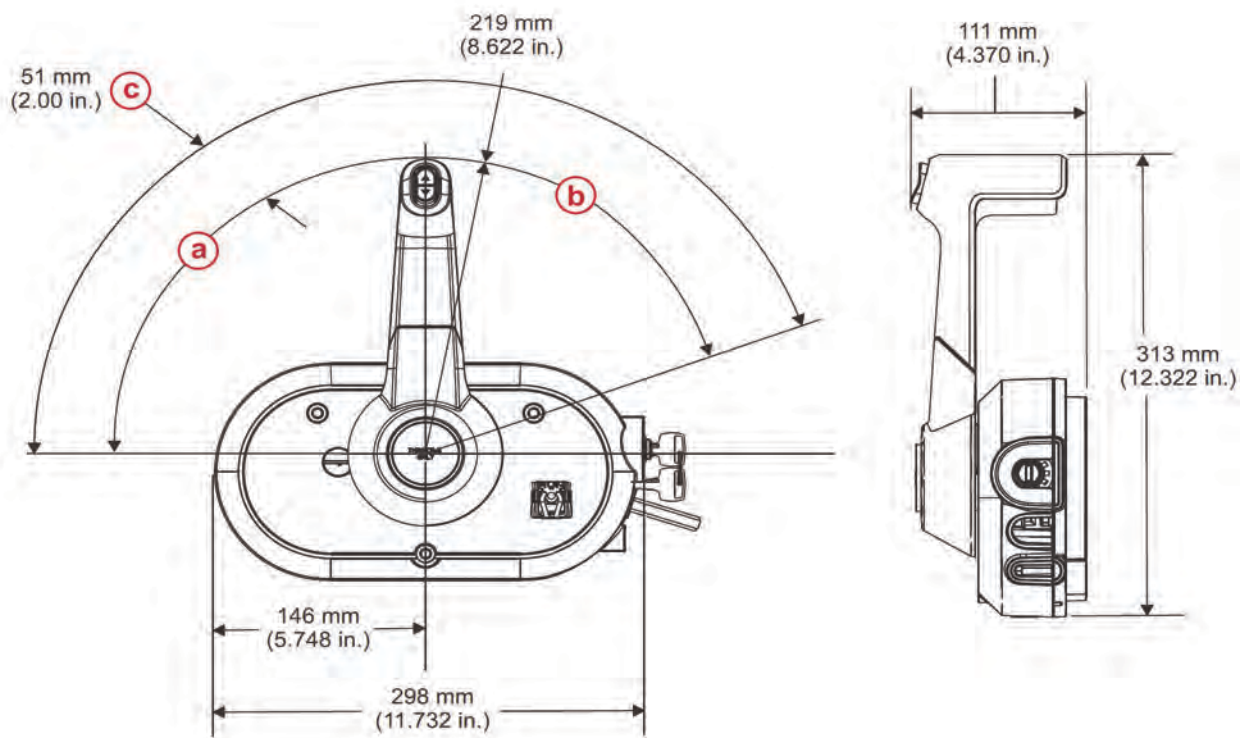

Пульт управления системы МРС 4000 панельного крепления (с дифферентом или без него)

Требуемые установочные зазоры для пультов управления арт. 858690А 1, 2, 3.

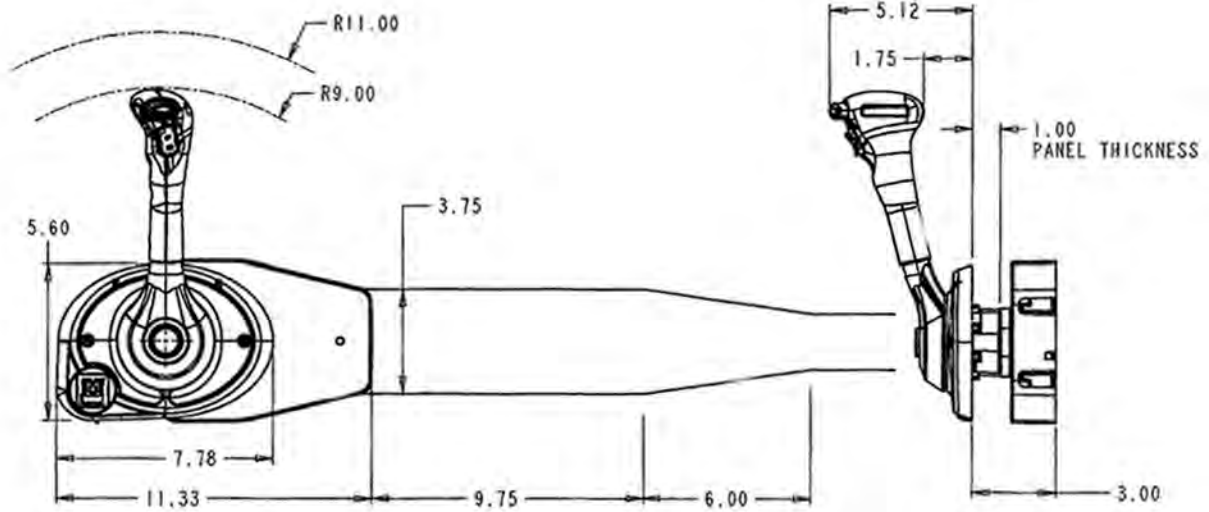

Пульт управления системы MPC 4000 GEN II панельного крепления – конструкция со стопорной пластиной

(с дифферентом или без него) _Требуемые установочные зазоры для пультов управления серии 883710A_

Mechanical Panel Control (Trim/Non-Trim)

IMPORTANT: Ensure that the remote control has adequate clearance and does not contact other components. The cable path should be free of obstructions. See shaded area.

IMPORTANT: The minimum bend radius of the remote control cable is 305 mm (12 in.). For optimum performance, plan a cable route that does not require bends smaller than the minimum. A bend radius less than the minimum creates cable friction and may reduce cable life.

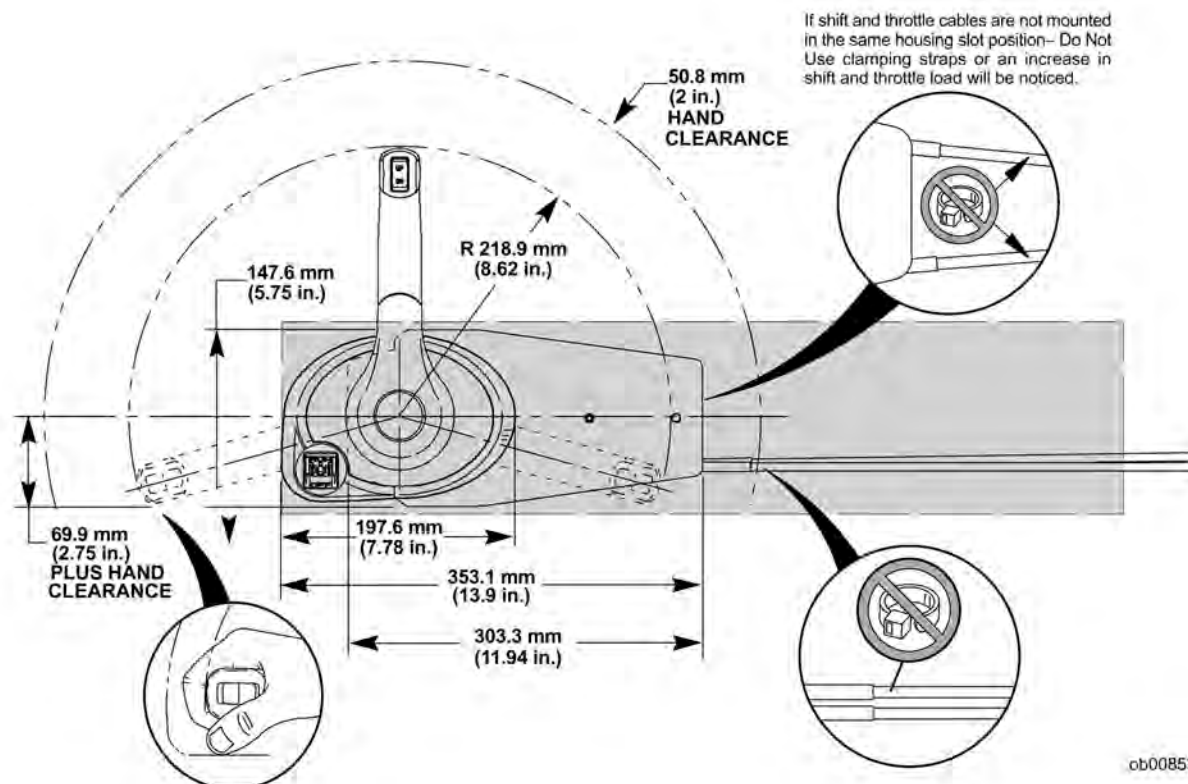
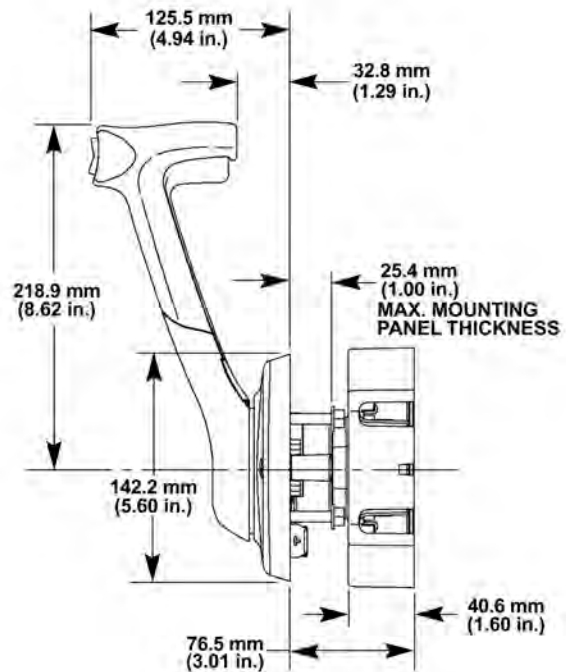

ob00853

Пульт управления системы MPC 4000 GEN II панельного крепления – конструкция с расцепляющим пальцем стопорной пластины

(с дифферентом или без него) _Требуемые установочные зазоры для пультов управления – общие для конструкции со стопорной пластиной серии 883710A_

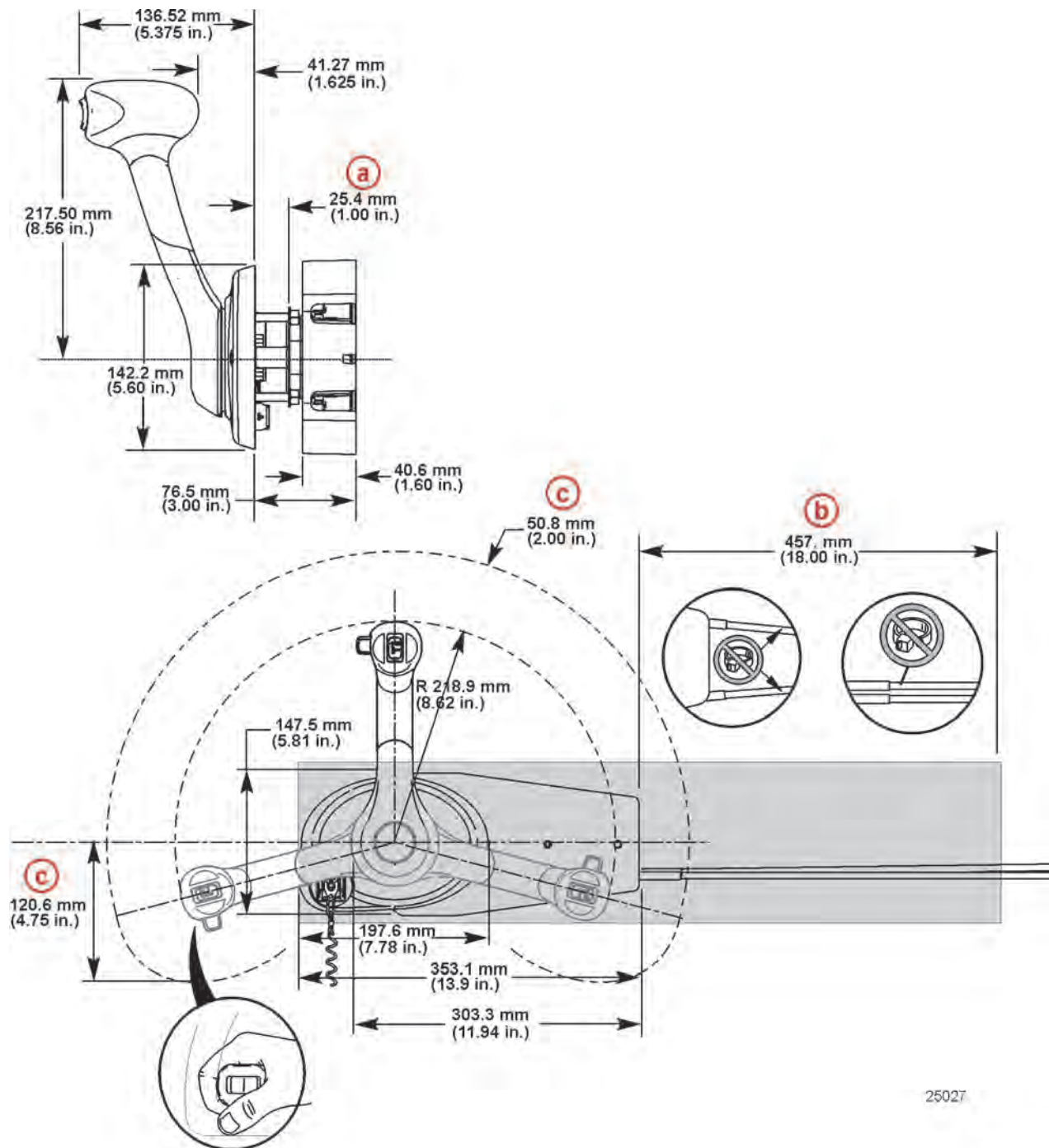

25027

Пульт управления систем MPC 4000/4000 GEN II – шаблон с монтажными отверстиями для панельного крепления

Шаблон объединяет монтажные отверстия для установки пультов управления систем 4000 и 4000 Gen II.

A = HOLES REQUIRED FOR MOUNTING 4000 SERIES MPC. MDL #'S: 858690-A01 THRU A11 & 883709-A01 THRU A03

B = HOLES REQUIRED FOR MOUNTING 4000 GEN II MPC. MDL #'S: 883710-A01 THRU A03

C = HOLE REQUIRED FOR THROTTLE FRICTION ACCESS, 4000 SERIES MPC. MDL #'S: 858690-A01 THRU A11

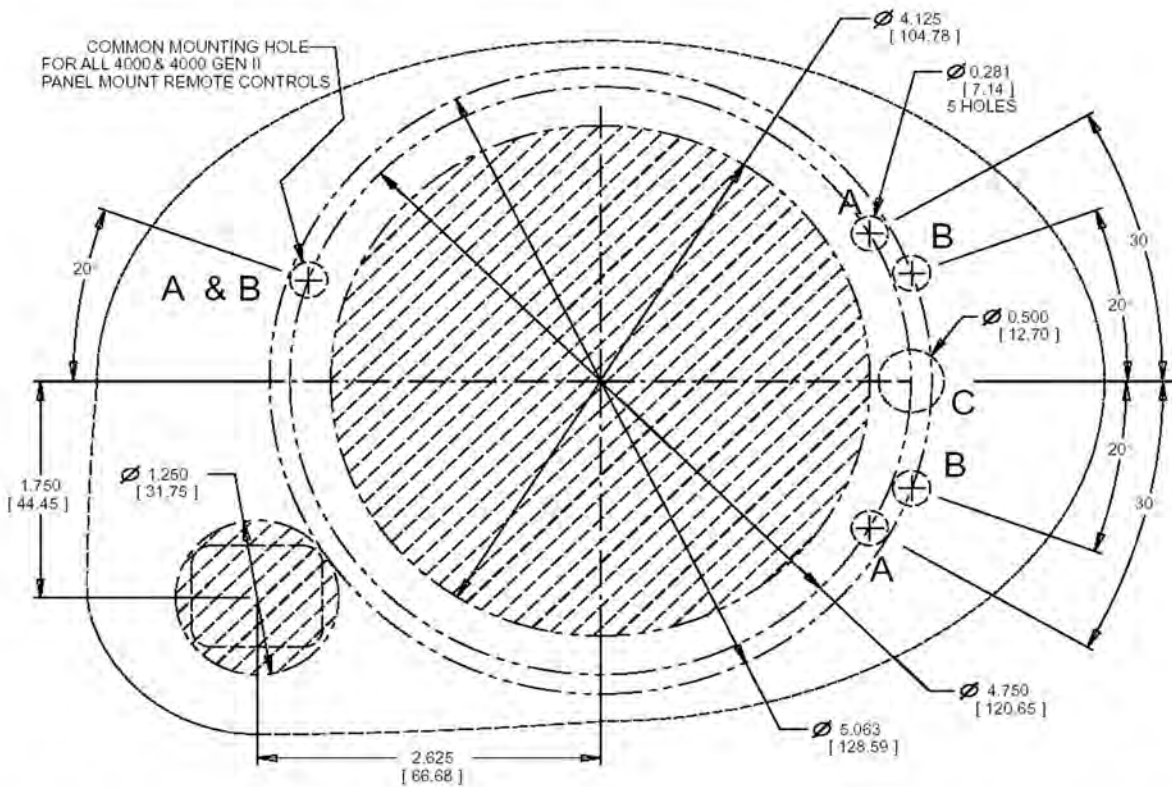

Size not to scale- refer instruction sheet included in control for correct template

DTS – шаблон для вырезания монтажных отверстий ERC панельного крепления

← FRONT OF BOAT

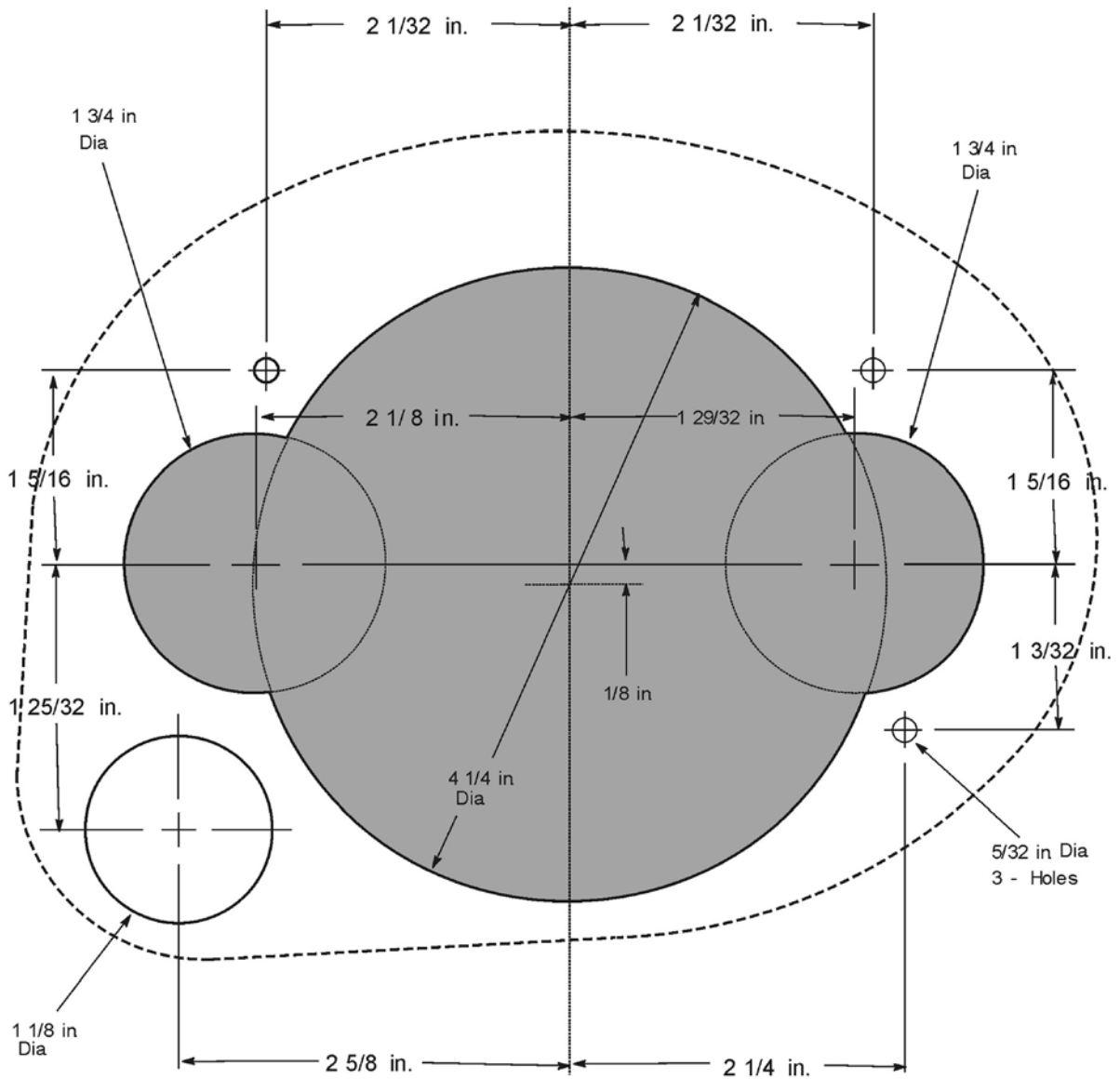

00020

Size not to scale- refer instruction sheet included in control for correct template

DTS – пульт управления ERC панельного крепления

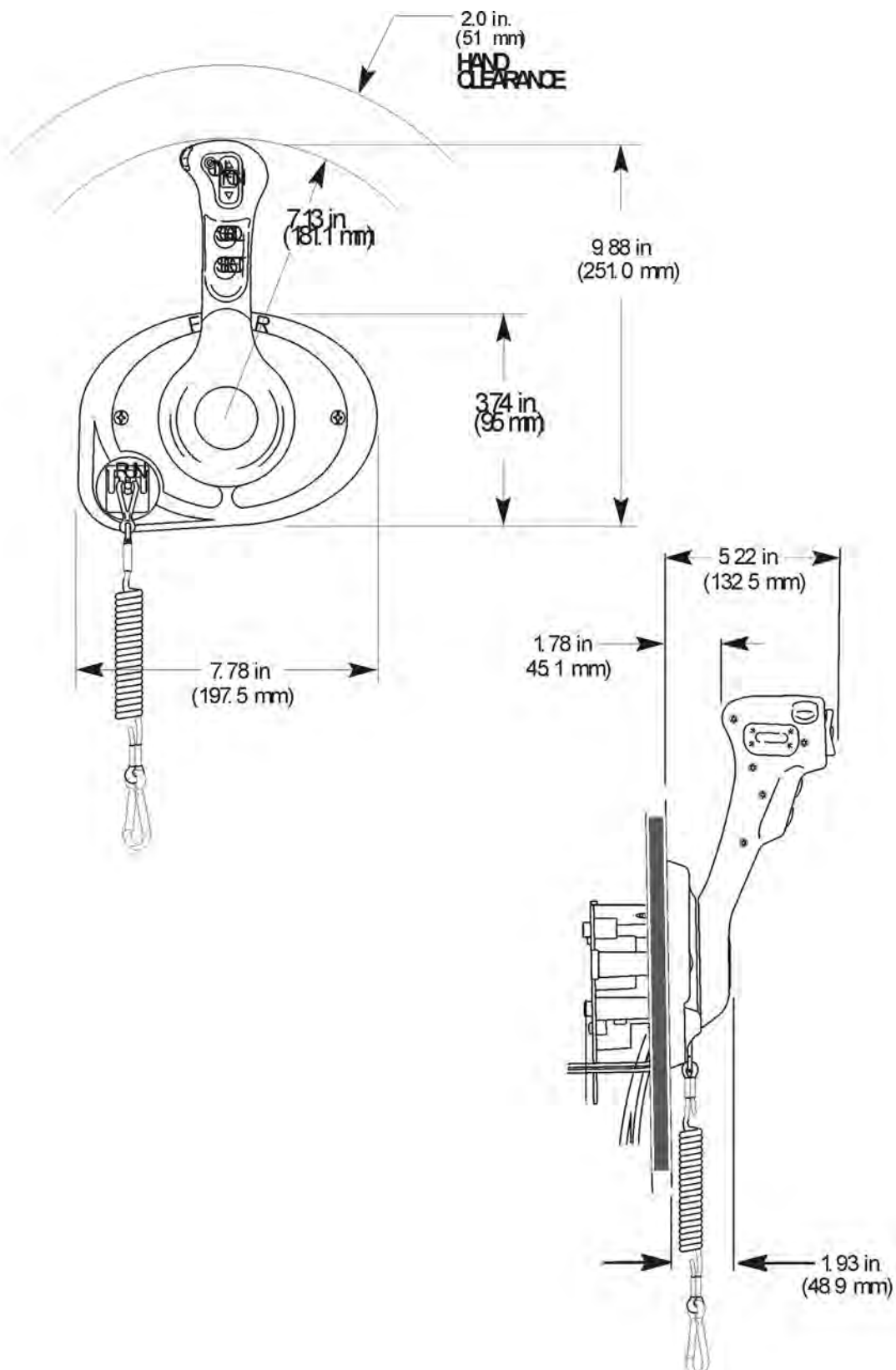

DTS-ERC – шаблон монтажных отверстий сдвоенных пультов управления консольного крепления

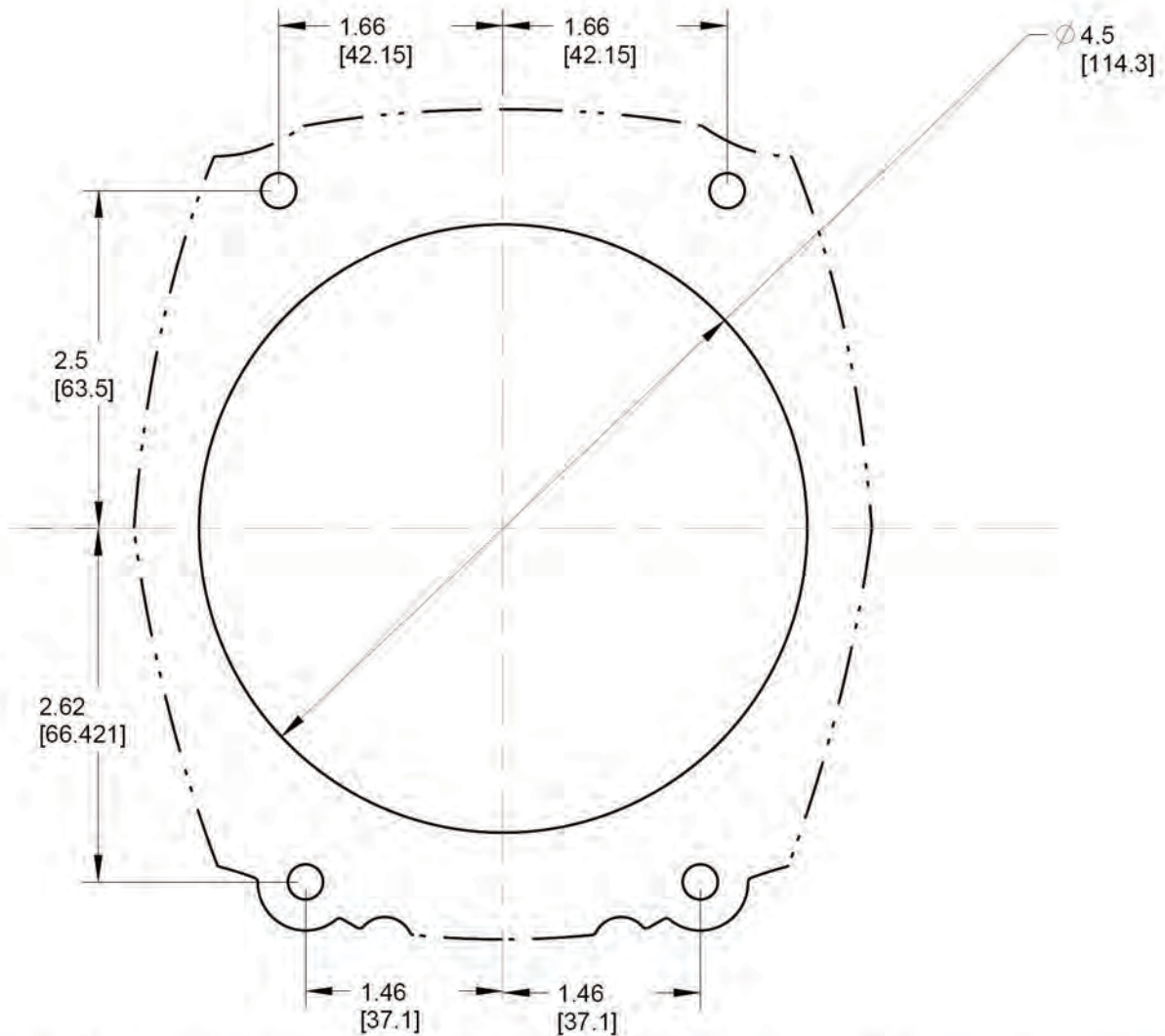

Size not to scale- refer instruction sheet included in control for correct template

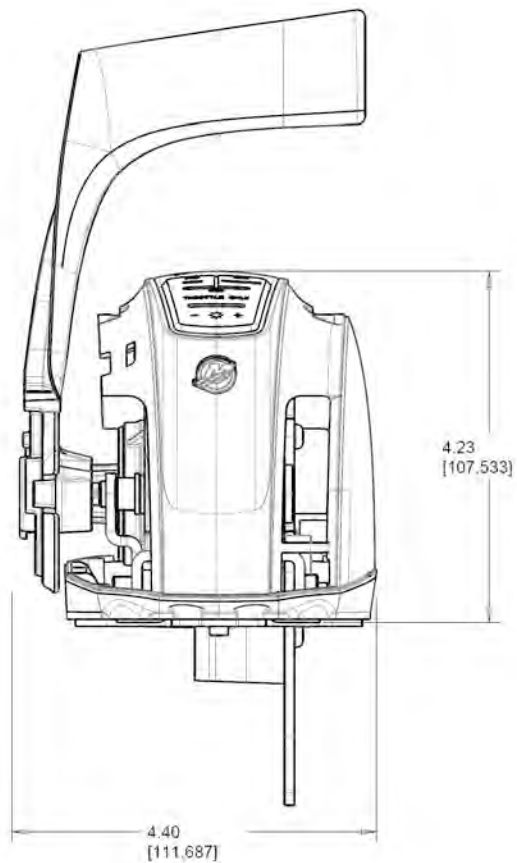
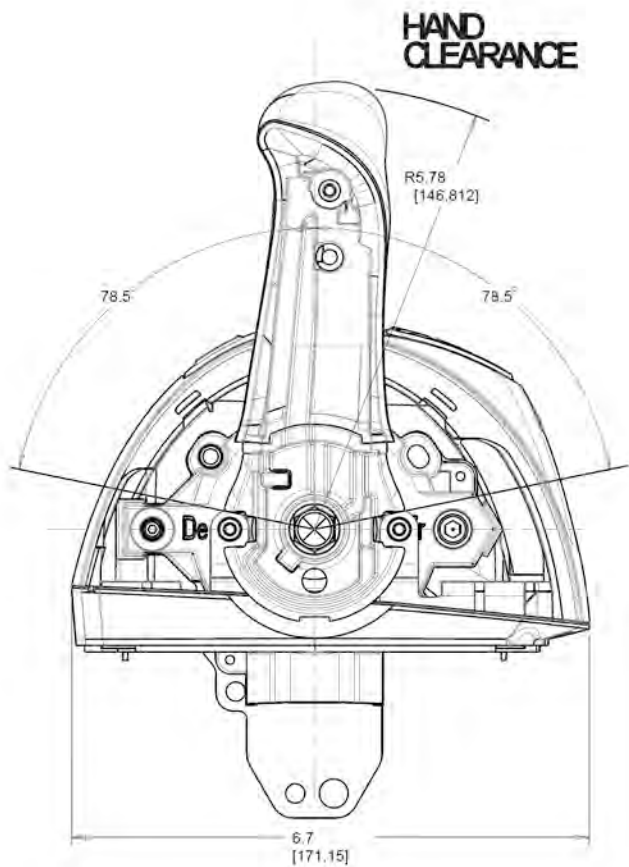

DTS – тонкий нактоуз ERC – одинарный двигатель

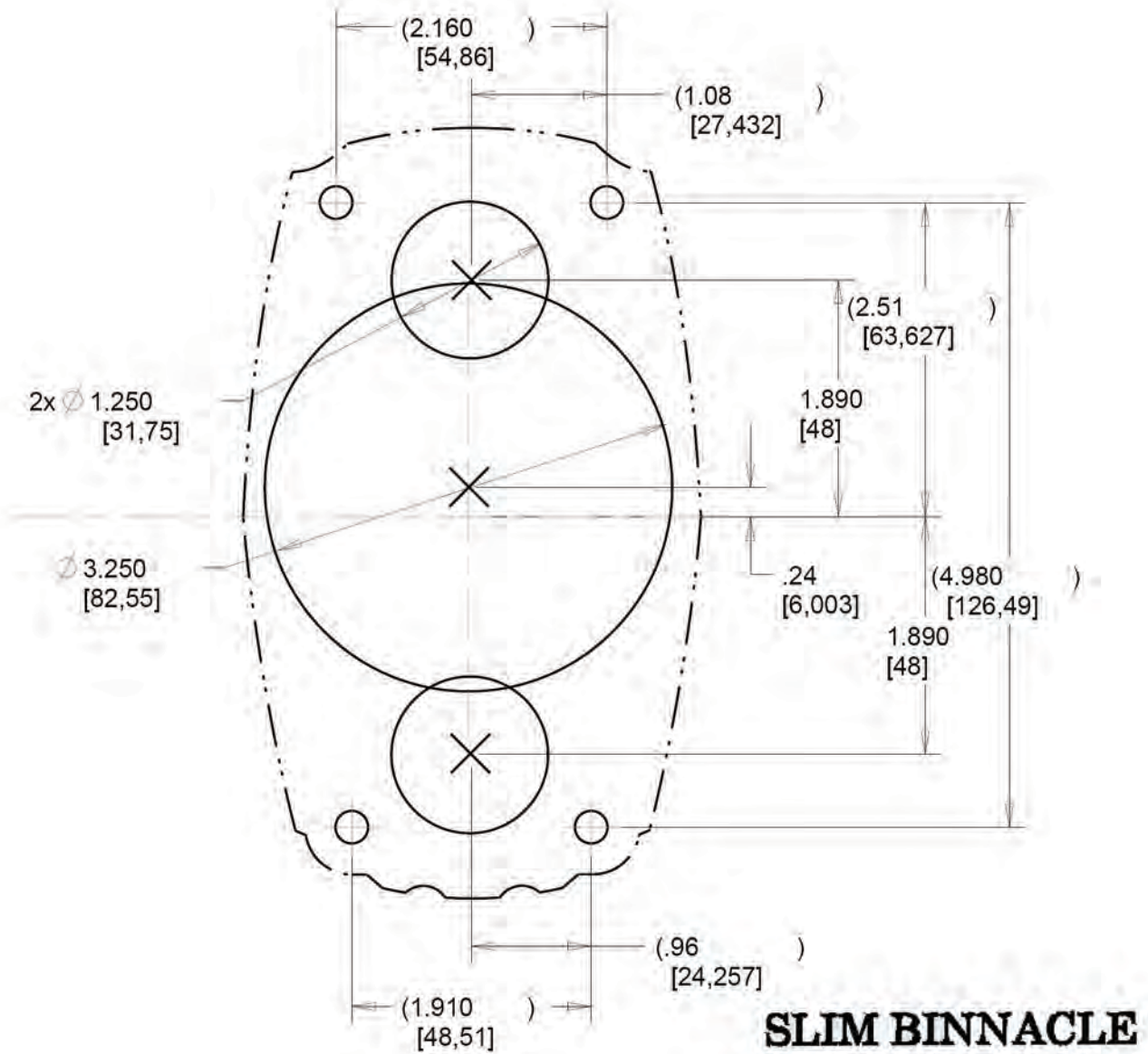

DTS – пульт управления ERC консольного крепления – сдвоенный двигатель

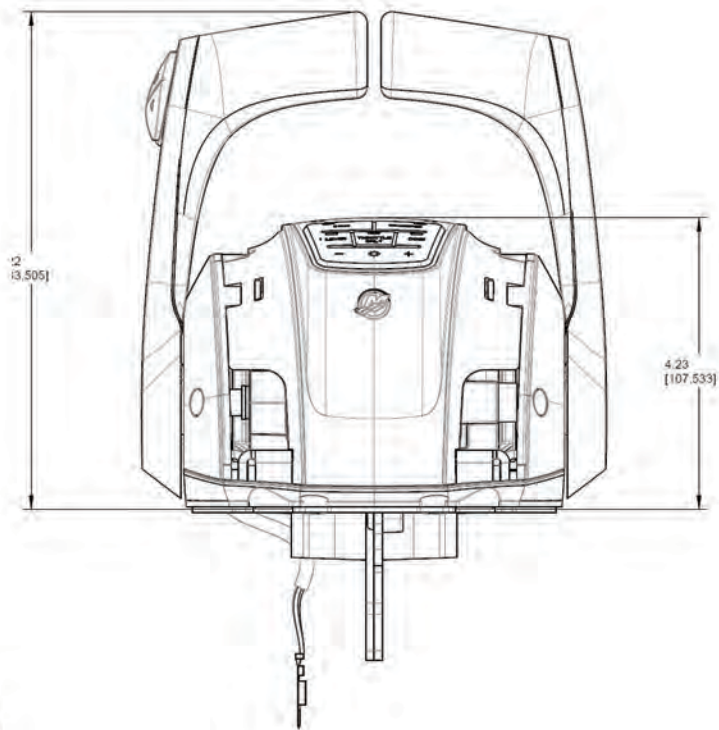

**HAND
CLEARANCE**

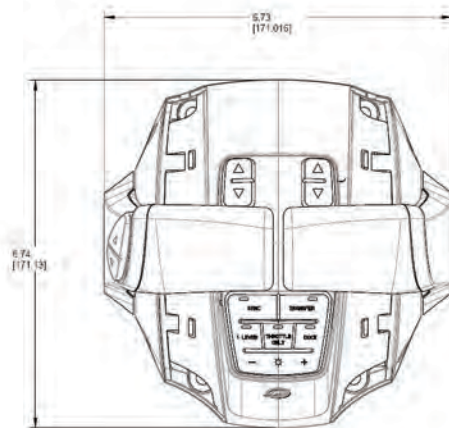
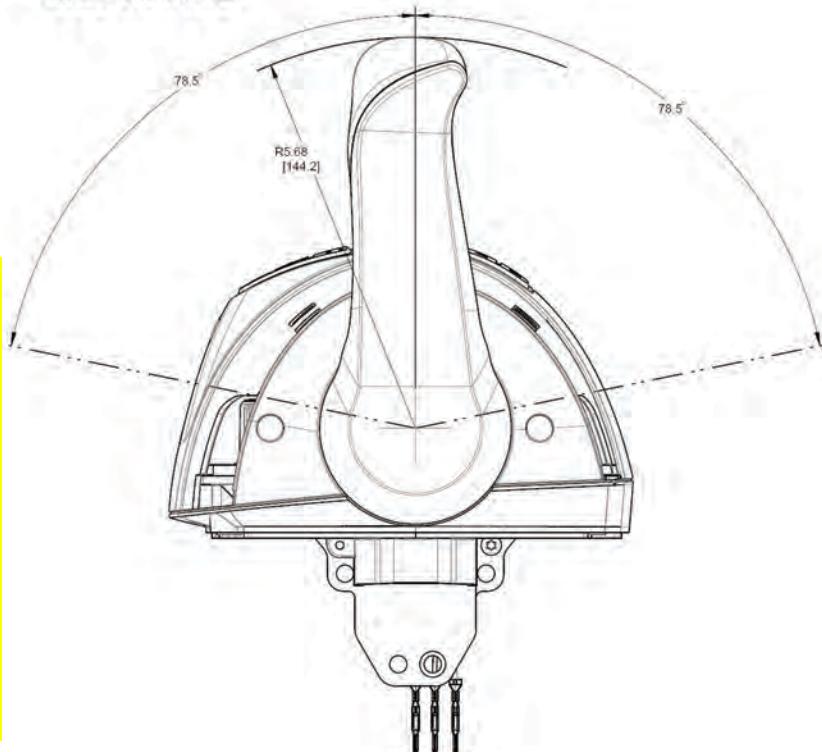

Замер тросов газа/реверса с подвесным двигателем

Лодки с пультами бокового крепления.

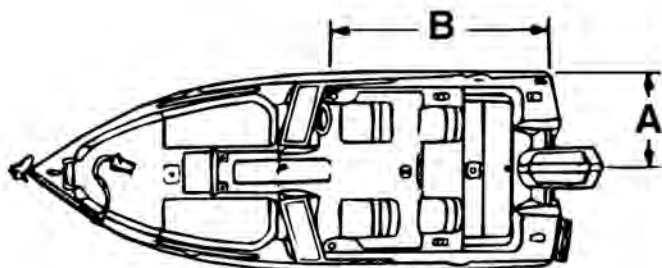

1. Add boat measurements A-B in inches (mm) and add 18 in. (457 mm) to the total. Dimension B represents the distance from the remote control location measured along the gunwale to the transom.
2. In dual engine installations, dimension A is measured from the gunwale to each engine center-line.
3. Divide by 12 in. (304 mm).
4. This is the length of the throttle and shift cables in feet (meters).
5. For left hand (Port) remote control installation, use the same measuring procedure following routing along the opposite side of the boat.

Замер тросов газа/реверса с двигателем MerCruiser

Лодки с пультами бокового крепления.

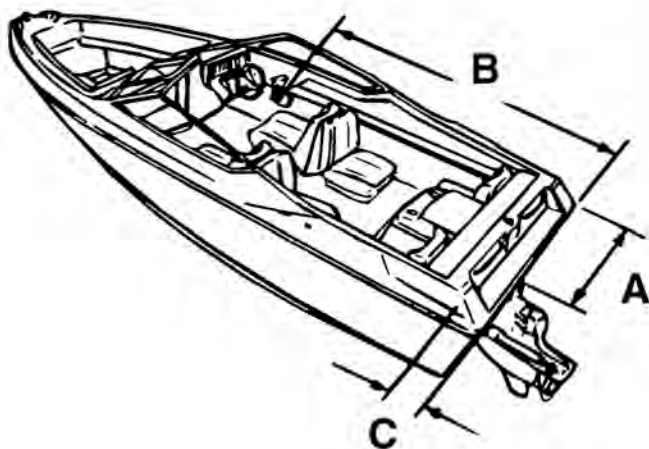

1. Add A-B-C in inches (mm). Dimension B represents the distance from the remote control location measured along the gunwale to the transom. The C dimension represents distance from the transom, forward to the throttle/shift attaching point.
2. In dual engine installations, dimension A is measured from gunwale to each engine center-line.
3. Divide by 12 in. (304 mm).
4. This is the length of the throttle and shift cables in feet (meters).
5. For left hand (Port) remote control installation, use the same measuring procedure following routing along the opposite side of the boat.

Замер тросов газа/реверса с пультом консольного типа

Лодки с подвесными двигателями или двигателями MerCruiser.

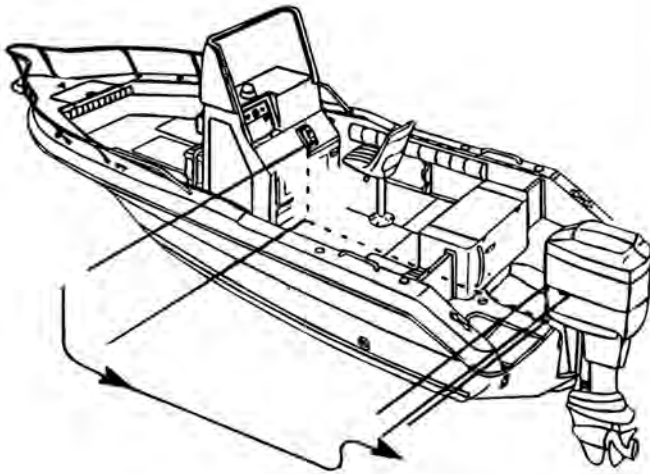

1. When measuring cable length for a console mount remote control, measure along the actual selected cable routing path and add 18 inches (457 mm) to the total.
2. Divide by 12 inches (304 mm).
3. This is the length of the throttle or shift cables in feet (meters).

Замер для выхлопных подъемных патрубков

Выхлопные коленчатые патрубки должны располагаться на достаточном расстоянии над ватерлинией (без движения с максимальной нагрузкой), чтобы предотвратить попадание воды в цилиндры через выхлопную систему. Патрубки, поставляемые с размерами 3" (76 мм) или 6" (152 мм), можно выбрать в руководстве по установке соответствующего двигателя с помощью таблицы требуемых минимальных расстояний.

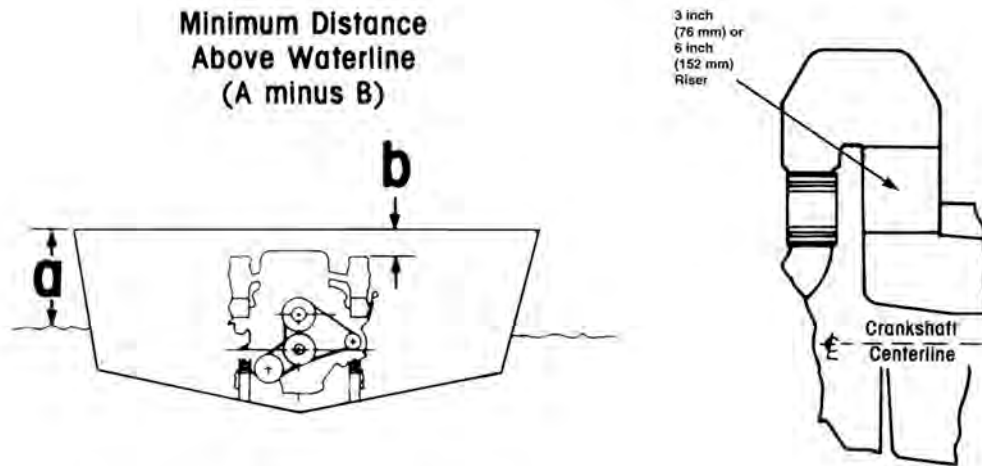

Оглавление

Выбор гребного винта 752

Шаг 1 – Выберите оборудование Mercury 753

Шаг 2 – Выберите гребной винт Mercury 754

Шаг 1 – Выберите оборудование Quicksilver 755

Шаг 2 – Выберите гребной винт Quicksilver 756

Сведения о лопастях и материале гребных винтов 757

Выбор системы ступицы Flo-Torq 758

Таблицы применения гребных винтов Mercury 759

Таблицы применений Mercury MerCruiser 765

Таблицы применения гребных винтов Mercury Zeus 767

Таблицы применения гребных двигателей производства не компании Mercury 768

Таблицы применения подвесных двигателей Mercury 759

Инструменты для выбора гребного винта 772

Таблицы установки гребных винтов Mercury 773

Tri / Pontoon: 40-350 л.с. 780

Для рыбалки в пресной воде / небольшая лодка / лодка для рыбалки и водных лыж / Mod V / лодка с V-образным днищем: 60-350 л.с. 773

Из липы: 115-250 л.с. 790

Лодки для открытого моря / лодки для закрытых вод / центральная консоль для плоскодонных лодок: 40-350 л.с. 794

Тип гребного винта компании Mercury 805

Alpha 4 812

Black Max Mercury/Mariner 4-5 л.с., 4-6 л.с. FS 808

Black Max Mercury/Mariner 4-тактные мощностью 8/9.9 л.с. 809

Black Max Mercury/Mariner 6-15 л.с., 9.9-15 л.с. FS 809

Black Max Mercury/Mariner BF мощностью 9.9-15L.c, BF четырехтактные мощностью 20-25 л.с. 810

Black Max Mercury/Mariner BF мощностью 9.9L.c, 15/20 л.с. (4-тактн.) 809

Black Max Mercury/Mariner BF четырехтактные мощностью 25-30L.c, двух- и четырехтактные мощностью 30-40L.c, двух- и четырехтактные мощностью 50-60 л.с. 810

Black Max Mercury/Mariner мощностью 2.5-3.5 л.с. 808

Black Max Mercury/Mariner четырехтактн. BigFoot 4.25" мощностью 40-60 л.с. 811

Black Max Mercury/Mariner четырехтактные мощностью 25/30 л.с. 810

Bravo 3 824

Bravo I 816

Bravo Three Diesel 825

Bravo Two – алюминиевый 823

Bravo Two – нержавеющая сталь 823

Clear Machete 806

Enertia 812

Enertia ECO 813

Fury 815

Fury 4 815

HighFive 819

Laser II 822

Maximus 817

Mirage Plus	820
Revolution 4	814
Spitfire	807
Spitfire мощностью 25-30 л.с.	807
Spitfire мощностью 40-60 л.с.	807
Tempest Plus	818
Trophy Plus	818
Trophy Sport	819
Vengeance	820
Vensura	823
Black Max	808
Винт серии M	826
Выбор гребного винта компании Mercury	805
Гребной винт Black Max для Mercury/Mariner: четырёхтактн. BigFoot мощностью 40-60L.c, 75-125 л.с.	811
Гребной винт Black Max для Mercury/Mariner мощностью 135-300L.c, MerCruiser Alpha/ Bravo I	811
Гребной винт Laser II для моделей Mercury/ Mariner Bigfoot мощностью 40-60L.c, 75-125 л.с.	822
Гребной винт Spitfire 40 Bigfoot – 125 л.с.	807
Гребной винт SpitFire 90 CT – 300 л.с., MerCruiser Alpha/Bravo I	808
Гребной винт SpitFire X7 40 CT – стандартные на 115 л.с.	817
Гребной винт Vengeance для 4-тактных моделей Mercury/Mariner мощностью 25/30 л.с.	821
Гребной винт Vengeance для моделей Mercury/ Mariner: Bigfoot мощностью 40-60L.c, двух/четырёхтактные мощностью 75-125 л.с.	821
Гребной винт Vengeance для моделей Mercury/ Mariner: четырёхтактные Bigfoot мощностью 25-30L.c, двух/ четырёхтактные мощностью 30-40L.c, двух/четырёхтактные мощностью 50-60 л.с.	821
Гребной винт Vengeance для моделей Mercury/ Mariner мощностью 135-300L.c, MerCruiser Alpha и Bravo I	822

Гребной винт Vengeance для четырёхтактных моделей Mercury/Mariner Bigfoot мощностью 9.9-15, 20-25 л.с.	821
--	-----

Гребной винт серии Z	825
--------------------------------	-----

Таблица выбора гребного винта поворотно-откидных колонок Mercury	806
---	------------

Таблица выбора гребного винта подвесных двигателей компании Mercury	805
--	------------

Тип гребного винта Mercury Racing . . . 827

Bravo I LT Pro с доводкой Pro Finish	828
Bravo I OC с доводкой Lab Finish	833
Bravo I XC с доводкой Pro Finish	830
Chopper II – Mercury 30 (производство США) и 40-60 л.с.	827
Cleaver 40-60 л.с.	827
CNC Cleaver 5-лопастный с 15-град. наклоном Lab Finish	840
CNC Cleaver 5-лопастный с 18-град. наклоном Lab Finish	840
CNC Cleaver 5-лопастный с 21-град. наклоном Lab Finish	840
CNC Cleaver 6-лопастный с 15-град. наклоном Lab Finish	840
CNC Cleaver 6-лопастный с 18-град. наклоном Lab Finish	840
CNC Cleaver 6-лопастный с 21-град. наклоном Lab Finish	840
Enertia ECO XP	832
Lightning E.T.	827
MAX 5 с доводкой Lab Finish	834
Revolution 4 XP	831
Revolution 4 с доводкой Lab Finish	833
Гребной винт Bravo I FS Pro Finish	830
Гребной винт Bravo I XS Pro Finish	829
Гребной винт Bravo I с доводкой Lab Finish	834
Гребной винт Bravo Three XR Pro Finish	839
Гребной винт Pro Max	828
Длиннотрубный гребной винт Maximus Lab Finish	836

Короткотрубный гребной винт Maximus
Lab Finish 837

Таблицы гребных винтов

Mercury Racing 841

Bravo I – 4-лоп. гребной винт с доводкой
Lab Finish из нерж. стали 845

Bravo I LT Pro с доводкой Pro Finish . . . 842

Bravo I OC с доводкой Lab Finish 844

Bravo I XC с доводкой Pro Finish 843

Chopper II – 3-лоп. гребной винт из нерж.
стали 841

Cleaver – 3-лоп. гребной винт из нерж.
стали 841

CNC Cleaver 5-лоп. с 13-град. наклоном,
полир. с доводкой Lab Finish для
поворотнo-откидных колонок 847

CNC Cleaver 5-лоп. с 15-град. наклоном,
полир. с доводкой Lab Finish для
поворотнo-откидных колонок 847

CNC Cleaver 5-лоп. с 18-град. наклоном,
полир. с доводкой Lab Finish для
поворотнo-откидных колонок 855

CNC Cleaver 5-лоп. с 21-град. наклоном,
полир. с доводкой Lab Finish для
поворотнo-откидных колонок 859

CNC Cleaver 6-лоп. с 15-град. наклоном,
полир. с доводкой Lab Finish для
поворотнo-откидных колонок 863

CNC Cleaver 6-лоп. с 18-град. наклоном,
полир. с доводкой Lab Finish для
поворотнo-откидных колонок 869

CNC Cleaver 6-лоп. с 21-град. наклоном,
полир. с доводкой Lab Finish для
поворотнo-откидных колонок 872

Lightning E.T. – 3-лоп. гребной винт из нерж.
стали 841

Maximus – 5-лоп. гребной винт с доводкой
Lab Finish из нерж. стали с длинной
трубой 845

Maximus – 5-лоп. гребной винт с доводкой
Lab Finish из нерж. стали с короткой
трубой 846

Pro Max ® – 4-лоп. гребной винт из нерж.
стали 841

Гребной винт Bravo I FS Pro Finish 843

Гребной винт Bravo I XS Pro Finish 842

Гребной винт Bravo Three XR Pro Finish . . . 846

Гребной винт Enertia ECO XP 843

Гребной винт MAX 5 с доводкой
Lab Finish 845

Гребной винт Revolution 4 XP с доводкой
Pro Finish 844

Гребной винт Revolution 4 с доводкой
Lab Finish 844

Таблицы применений гребных винтов

Quicksilver 875

Таблица применений колонок MerCruiser 894

Таблица применений колонок OMC 898

Таблица применений колонок Yamaha . . 903

Таблицы применений колонок
Volvo Penta 901

Таблицы применений подвесных
двигателей Evinrude/Johnson 875

Таблицы применений подвесных
двигателей Force 877

Таблицы применений подвесных
двигателей Honda 879

Таблицы применений подвесных
двигателей Mercury/Mariner 882

Таблицы применений подвесных
двигателей Suzuki 886

Таблицы применений подвесных
двигателей Tohatsu/Nissan 888

Таблицы применений подвесных
двигателей Yamaha 890

Тип гребного винта Quicksilver 905

Black Diamond 906

Black Diamond BII – Bravo Two 912

Black Diamond для двигателей Evinrude/
Johnson V-4 мощностью 85-140 л.с. . . 907

Black Diamond для подвесных двигателей/
колонок с редуктором 4 3/4" (группа E) 906

Black Diamond для подвесных двигателей с редуктором 4 1/4" (группа D)	906	Соответствие моделей гребных винтов Volvo	919
Black Diamond для стандартных подвесных двигателей мощностью 40-60 л.с.	906	Соответствие моделей гребных винтов Yamaha	919
Diamond 4	907	Архивные таблицы гребных винтов	921
Nemesis	907	Колонки MerCruiser	941
Nemesis 40 CT (Bigfoot) – 125 л.с.	908	Подвесные двигатели Chrysler	941
Nemesis 90 CT – 300 л.с.	908	Подвесные двигатели Force	939
Nemesis мощностью 25-30 л.с.	907	Подвесные двигатели Mariner	933
Nemesis мощностью 40-60 л.с.	908	Подвесные двигатели Mercury	921
QST 5	911	Электрические двигатели Mariner	931
Quicksilver Bravo Three	912	Электрические двигатели Mercury	921
QuickSilver Q3	909	Оборудование и аксессуары для гребных винтов	952
Quicksilver Q4 60 CT – 125 л.с.	909	Аноды	963
Quicksilver Q4 90 CT – 350 л.с.	910	Вентиляционные пробки Performance	980
Silverado	910	Вспомогательное оборудование для гребных винтов Mercury Racing	984
Silverado 40-60 л.с.	910	Гайки гребного винта	968
Silverado 40 CT – 125 HP	910	Дейдвуды	979
Silverado 90 CT – 350 HP	911	Инструмент	983
Thunderbolt	911	Кольца диффузора	963
Thunderbolt – для приводов Volvo Penta DPS	913	Комплекты гаек гребных винтов	964
Torrent	911	Комплекты ступиц Flo-Torq II, III, IV и усиленных HD	955
Таблица выбора гребных винтов колонок Quicksilver	906	Комплекты ступиц Flo-Torq Reflex	955
Таблица выбора гребных винтов подвесных двигателей Quicksilver	905	Краски	986
OEM – соответствие моделей гребных винтов Quicksilver	914	Крыльчатки из нержавеющей стали	981
Соответствие моделей гребных винтов Evinrude/Johnson/ОПМС	914	Лепестковая шайба	972
Соответствие моделей гребных винтов Force	915	Морская смазка	985
Соответствие моделей гребных винтов Honda	915	Проставки	970
Соответствие моделей гребных винтов Mercury/Mariner/MerCruiser	916	Резиновые втулки	977
Соответствие моделей гребных винтов Suzuki	918	Рекламные и демонстрационные материалы	986
Соответствие моделей гребных винтов Tohatsu/Nissan	918	Срезные штифты	969
		Таблица соответствия моделей втулок	952
		Таблицы применений Flo-Torq II	952
		Триммеры	976
		Упорные шайбы	973

Шайбы	971
Шплинты	970

Выбор гребного винта

HOW-TO-FIND THE RIGHT PROPELLER

- Find the make, model, year and horsepower of the engine you are propping.
- For a Mercury or MerCruiser engine, turn to the Mercury propeller application charts in this guide and locate the table that contains propellers designed for the engine you are propping.
- Propellers for older Mercury motors can be found in the Historical Propeller charts section of the guide.
- For a non-Mercury outboard or stern drive engine, please reference the Quicksilver section of the propeller guide. Quicksilver propellers are designed to fit a wide variety of competitive applications.
- Many Quicksilver propellers require a hub kit (sold separately) to complete the installation. You can find a Quicksilver 2 step reference guide at the beginning of the propeller guide. This guide will assist you in locating the proper hub kit for your engine.

PITCH & DIAMETER

- Each propeller in this guide has a listed diameter and pitch. The diameter is the first number listed, followed by the pitch. For a 14 X 19 Propeller, this means that the propeller has a diameter of 14 inches and has 19 inches of pitch.

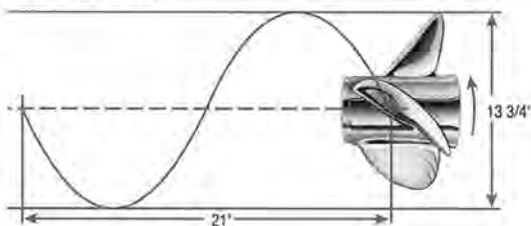

- Typically when selecting a propeller, you only need to select the right pitch for your boat. The correct diameter for that propeller has usually been predetermined by our engineering staff for most propellers. In general, high horsepower applications require more diameter. Propeller diameter typically decreases as pitch increases within a given propeller line.

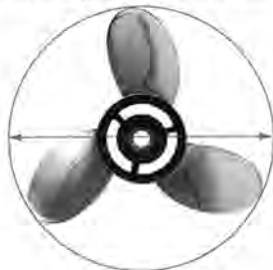

- The diameter of the propeller is defined as the distance across the imaginary circle that is made as the propeller rotates.
- The pitch of a propeller is the theoretical distance in inches that a propeller would move forward in one revolution. The higher the pitch an engine can turn, the faster the boat will go.

DETERMINING THE CORRECT PITCH

- Consult the owner's manual to find the recommended full throttle (W.O.T.) RPM range for your engine.
- Run the boat with moderate load in an open stretch of water at W.O.T. trimming the engine up for speed. Record the maximum RPM during the run. Repeat the run in the opposite direction to compensate for wind and current. The average of these two numbers is your W.O.T. RPM.
- The best compromise of acceleration, top speed and fuel economy can be obtained when the W.O.T. RPM is in the middle of the manufacturers suggested RPM range.
- An over propped boat will cause the engine to lug, with the engine unable to reach the suggested W.O.T. RPM range. An over propped boat may also exhibit sluggish acceleration and poor hole shot.
- An under propped boat will over-rev, exceeding the manufacturers recommended W.O.T. RPM range.
- If the current propeller isn't in the manufacturers suggested RPM range, select a replacement propeller based on the following guidelines:
 - Adding one inch of pitch will reduce W.O.T. RPM by 150-200 RPM
 - Subtracting one inch of pitch will increase W.O.T. RPM by 150-200 RPM

CAUTION

Operating the engine outside of the recommended RPM range can cause severe damage to your engine and may void the warranty. Always test the boat on the water after you install a new propeller.

Шаг 1 – Выберите оборудование Mercury

Step 1: Select Hardware



Locate the model, year and horsepower of your outboard or sterndrive to find your hub kit.
Match the 'options' color to a like-colored propeller choice in step 2.

Mercury®, Mariner®, and Force® Outboards, and MerCruiser® Sterndrives	Options	Hub Kit
Mercury 300/350 Verado using 5.44" HD gearcase (1.25" prop shaft), Mercury Racing 400R	✓	8M0101601
Mercury/Mariner 135 - 300 HP (1" prop shaft), MerCruiser 120 - 375 Alpha and Bravo I Sterndrives	✓	835257K1
Mercury/ Mariner 75 HP 1984 and newer, 90 & 115 HP 1978 and newer, 125 HP 1994 and newer	✓	835257K1
Verado 135 - 200 HP 4-Cylinder	✓	835257K10
Mercury/ Mariner 40-60 HP BigFoot and 90-115 HP FourStroke outboards	✓	835257K9
Mercury 225 EFI FourStroke outboards	✓	835274K1
MerCruiser 400 HP + Bravo One sterndrives	✓	835258K2
Mercury V6 used with surfacing propellers; Revolution4, Trophy Plus, Fury and Tempest	✓	835257K6
Mercury Racing Choppers and Cleavers for V6 outboards	✓	835258K1
MerCruiser XZ & XR Racing Sport and Torque Master, Verado SCI 350 HP (1.25 shaft)	✓	840389K06
Force 75 HP 1999, 90-150 Hp 1995 and newer outboards	✓	835257K1
Yamaha® Outboards and Sterndrives	Options	Hub Kit
Yamaha 50-100 HP outboards with splined forward washer	✓	835272Q 1
Yamaha 115 & 130 HP 1984 and newer	✓	835271Q 2
Yamaha 150-300 HP HPDI and VMAX and 130-300 HP sterndrives	✓	835271Q 2
Yamaha 150-300 HP 4-Stroke outboards (excluding V8 models) 115-250 HP SHO 2015 and Newer	✓	835274Q 1
Yamaha 200-250 HP SHO 4-Stroke outboards 2014 and older	✓	8M0075402
Evinrude® and Johnson® Outboards, Volvo® and OMC® Sterndrives	Options	Hub Kit
Johnson 90-115 HP 4-Stroke outboards	✓	835283Q 1
Johnson 140 HP 4-Stroke outboards	✓	835283Q 2
Evinrude/Johnson V4 outboards	✓	835266Q 1*
Evinrude ETEC G2 200-300 HP	✓	8M0107220
Evinrude/Johnson outboards and OMC sterndrives with V6 and V8 gearcases, Cobra and King Cobra sterndrives 1991 and newer	✓	8M0119081
Evinrude/Johnson outboards and OMC sterndrives with V6 and V8 gearcases, Cobra and King Cobra sterndrives 1990 and older**	✓	8M0119082
Volvo SX 1996 and newer, OMC Cobra SX sterndrives 1994 and newer, 7.4L 1994 and newer (19 tooth spline)**	✓	8M0119083
Suzuki® Outboards	Options	Hub Kit
Suzuki 60 HP 4-Stroke 1998 and newer, 70 HP 4-Stroke 1998-2008, and 75-140 HP 2-Stroke outboards	✓	835282Q 1*
Suzuki 70-90 HP 2009 and newer outboards	✓	835283Q03
Suzuki 90-115 HP 4-Stroke 2001-2008 outboards	✓	835283Q 1
Suzuki 100-115 Hp 4-Stroke 2009 and newer, 140 HP 4-Stroke outboards	✓	835283Q 2
Suzuki 150-300 HP 4-Stroke, 150-225 2-Stroke outboards	✓	835281Q 1
Honda® Outboards	Options	Hub Kit
Honda 75-90 HP outboards 1998 and older	✓	835277Q 1
Honda 75-90 HP outboards 1999 and newer, and 115-130 HP	✓	835279Q 2
Honda 135-225 HP 4-Stroke outboards	✓	835278Q 1
Tohatsu® and Nissan® Outboards	Options	Hub Kit
60-140 HP outboards	✓	835284Q 1

*Small labyrinth seal propeller required. See Mercury Accessories Guide for full selection of application specific propellers.

**WARNING: Interference exists between the ribs on Quicksilver Stainless Steel Propellers and the add-on OMC/Volvo Anode P/N 3852970. Anode and attaching hardware must be removed for proper clearance.

Honda is a registered trademark of Honda Motor Co. Nissan is a registered trademark of Nissan Motor Co., Inc. Suzuki is a registered trademark of Suzuki Motor Co., Ltd. Tohatsu is a registered trademark of Tohatsu Corp. Volvo is a registered trademark of Volvo Ltd. Yamaha is a registered trademark of Yamaha Corp. Evinrude, Johnson and OMC are registered trademarks of Bombardier. All other trademarks belong to the Brunswick Corporation.

©2016 Mercury Marine. A division of Brunswick Corporation. All rights reserved.

PN 8M0115216 rev 2-1216

Шаг 2 – Выберите гребной винт Mercury

Шаг 2 – Выберите гребной винт Mercury



Step 2: Select Propeller

Select a propeller by choosing a diameter and pitch that best complements your boat and general usage.

Dia X Pch	Matl	Blades	Model	LH	RH
12 1/2 X 23	Alum	3	Black Max	-	77350A45
12 3/4 X 21	Alum	3	Black Max	-	77348A45
13 X 19	Alum	3	Black Max	-	77346A45
13 1/4 X 17	Alum	3	Black Max	-	77344A45
13 1/4 X 16	Alum	3	Black Max	-	854360A45
13 3/4 X 15	Alum	3	Black Max	-	77342A45
14 X 13	Alum	3	Black Max	-	77340A45
14 X 13	Alum	3	Black Max Pontoon	-	77340CP1
14 X 11	Alum	3	Black Max	-	77338A45
14 X 11	Alum	3	Black Max Pontoon	-	77338CP1
14 X 10	Alum	3	Black Max	-	854342A45
14 X 10	Alum	3	Black Max Pontoon	-	854342CP1
14 X 9	Alum	3	Black Max	-	854340A45
13 3/4 X 10	Alum	4	Spitfire Pontoon	-	8M8026555
13 3/4 X 11	Alum	4	Spitfire Pontoon	-	8M8026560
13 3/4 X 13	Alum	4	Spitfire Pontoon	-	8M8026570
12 3/4 X 15	Alum	4	Spitfire	-	8M8026580
12 3/4 X 17	Alum	4	Spitfire	-	8M8026590
12 3/4 X 19	Alum	4	Spitfire	-	8M8026600
12 3/4 x 21	SS	4	SpitFire X7	-	8M0055551
12 3/4 x 19	SS	4	SpitFire X7	-	8M0055550
13 x 17	SS	4	SpitFire X7	-	8M0055549
13 1/2 x 15	SS	4	SpitFire X7	-	8M0055548
14 x 13	SS	4	SpitFire X7	-	8M0055547
13 X 18	SS	3	Vengeance	-	16988A46
13 1/8 X 16	SS	3	Vengeance	-	16986A46
13 3/8 X 14	SS	3	Vengeance	-	17314A46
14 X 12	SS	3	Vengeance	-	17312A46
14 X 10	SS	3	Vengeance	-	17310A46
13 3/4 X 27	SS	4	Trophy Plus	-	8M8026830
13 3/4 X 26	SS	4	Trophy Plus	-	825944A47
13 3/4 X 25	SS	4	Trophy Plus	-	825942A47
13 3/4 X 24	SS	4	Trophy Plus	-	825940A48
13 3/4 X 23	SS	4	Trophy Plus	-	825938A47
13 3/4 X 21	SS	4	Trophy Plus	-	825936A47
13 3/4 X 23	SS	4	Trophy Plus	-	825934A47
13 3/4 X 21	SS	4	Trophy Plus	-	825932A46
13 3/4 X 17	SS	4	Trophy Plus	-	825930A46
13 1/4 X 25	SS	5	HighFive	-	816374A46
13 1/4 X 23	SS	5	HighFive	-	815762A46
13 1/4 X 21	SS	5	HighFive	-	815760A46
13 1/4 X 19	SS	5	HighFive	-	815758A46
13 1/2 X 17	SS	5	HighFive	-	821154A46
14 5/8 X 25	SS	4	Revolution 4	857033A46	857032A46
14 5/8 X 23	SS	4	Revolution 4	857031A46	857030A46
14 5/8 X 21	SS	4	Revolution 4	857029A46	857028A46
14 5/8 X 20	SS	4	Revolution 4	8M0070051	8M0070052
14 5/8 X 19	SS	4	Revolution 4	857027A46	857026A46
14 5/8 X 17	SS	4	Revolution 4	857025A46	857024A46
14 5/8 X 15	SS	4	Revolution 4	8M0064449	857022A46
15 1/4 X 36	SS	3	Bravo I	832123A55	832124A55
15 1/4 X 34	SS	3	Bravo I	832121A55	832122A55
15 1/4 X 32	SS	3	Bravo I	831919A55	831920A55
15 1/4 X 30	SS	3	Bravo I	831917A55	831918A55
15 1/4 X 28	SS	3	Bravo I	831915A55	831916A55
15 1/4 X 26	SS	3	Bravo I	831913A55	831914A55
15 1/4 X 24	SS	3	Bravo I	831911A55	831912A55
15 1/4 X 22	SS	3	Bravo I	831909A55	831910A55
13.5 x 22	SS	3	Enertia	-	899202A46
13.6 x 21	SS	3	Enertia	899003A46	899002A46
13.8 x 20	SS	3	Enertia	-	899000A46
14 x 19	SS	3	Enertia	898999A46	898998A46
14.2 x 18	SS	3	Enertia	-	898996A46
14.5 x 17	SS	3	Enertia	898995A46	898994A46
14.7 x 16	SS	3	Enertia	-	898992A46
15 x 15	SS	3	Enertia	898991A46	898990A46
15.3 x 14	SS	3	Enertia	8M0079504	898988A46
15.6 x 13	SS	3	Enertia	8M0070076	8M0070074
16 x 11	SS	3	Enertia	8M0070077	8M0070079
14 X 24	SS	3	Fury	-	8M8023120
14 X 25	SS	3	Fury	-	8M8023140
14 X 26	SS	3	Fury	-	8M8023160
14 X 27	SS	3	Fury	-	8M8023180
14.5 x 26	SS	4	Fury 4	-	8M0114410
14.5 x 25	SS	4	Fury 4	-	8M0114409
14.5 x 24	SS	4	Fury 4	-	8M0114408
16 x 23	SS	3	Enertia ECO	8M0040405	8M0040404
16 x 22	SS	3	Enertia ECO	8M0040409	8M0040408
16 x 21	SS	3	Enertia ECO	8M0040403	8M0040402
16 x 20	SS	3	Enertia ECO	8M0040407	8M0040406
16 x 19	SS	3	Enertia ECO	8M0040401	8M0040400
16 x 18	SS	3	Enertia ECO	8M0040397	8M0040396
16 x 17	SS	3	Enertia ECO	8M0040399	8M0040398

Dia X Pch	Matl	Blades	Model	LH	RH
14 3/8 X 27	SS	3	Mirage Plus	18281A46	18280A46
14 1/2 X 25	SS	3	Mirage Plus	13707A46	13706A46
14 5/8 X 23	SS	3	Mirage Plus	13705A46	13704A46
14 3/4 X 21	SS	3	Mirage Plus	13703A46	13702A46
15 1/4 X 19	SS	3	Mirage Plus	13701A46	13700A46
15 3/8 X 18	SS	3	Mirage Plus	889619A46	889620A46
15 1/2 X 17	SS	3	Mirage Plus	90159A46	18278A46
15 3/4 X 15	SS	3	Mirage Plus	19841A46	19838A46
16 X 13	SS	3	Mirage Plus	-	826072A46
14 5/8 X 27	SS	3	Tempest Plus	-	825868A47
14 5/8 X 26	SS	3	Tempest Plus	-	825874A47
14 5/8 X 25	SS	3	Tempest Plus	-	825866A47
14 5/8 X 24	SS	3	Tempest Plus	-	825872A47
14 5/8 X 23	SS	3	Tempest Plus	-	825864A47
14 5/8 X 22	SS	3	Tempest Plus	-	8M8026820
14 5/8 X 21	SS	3	Tempest Plus	-	825862A47
14 5/8 X 19	SS	3	Tempest Plus	-	825860A47
14 5/8 X 17	SS	3	Tempest Plus	-	8M8026790
13 3/4 X 27	SS	4	Trophy Plus	-	8M8026830
13 3/4 X 26	SS	4	Trophy Plus	-	825944A47
13 3/4 X 25	SS	4	Trophy Plus	-	825942A47
13 3/4 X 24	SS	4	Trophy Plus	-	825940A48
13 3/4 X 23	SS	4	Trophy Plus	-	825938A47
13 3/4 X 21	SS	4	Trophy Plus	-	825936A47
13 3/4 X 19	SS	4	Trophy Plus	-	825932A46
13 3/4 X 17	SS	4	Trophy Plus	-	825930A46
13 1/4 X 25	SS	5	HighFive	-	816374A46
13 1/4 X 23	SS	5	HighFive	-	815762A46
13 1/4 X 21	SS	5	HighFive	-	815760A46
13 1/4 X 19	SS	5	HighFive	-	815758A46
13 1/2 X 17	SS	5	HighFive	-	821154A46
14 5/8 X 25	SS	4	Revolution 4	857033A46	857032A46
14 5/8 X 23	SS	4	Revolution 4	857031A46	857030A46
14 5/8 X 21	SS	4	Revolution 4	857029A46	857028A46
14 5/8 X 20	SS	4	Revolution 4	8M0070051	8M0070052
14 5/8 X 19	SS	4	Revolution 4	857027A46	857026A46
14 5/8 X 17	SS	4	Revolution 4	857025A46	857024A46
14 5/8 X 15	SS	4	Revolution 4	8M0064449	857022A46
15 1/4 X 36	SS	3	Bravo I	832123A55	832124A55
15 1/4 X 34	SS	3	Bravo I	832121A55	832122A55
15 1/4 X 32	SS	3	Bravo I	831919A55	831920A55
15 1/4 X 30	SS	3	Bravo I	831917A55	831918A55
15 1/4 X 28	SS	3	Bravo I	831915A55	831916A55
15 1/4 X 26	SS	3	Bravo I	831913A55	831914A55
15 1/4 X 24	SS	3	Bravo I	831911A55	831912A55
15 1/4 X 22	SS	3	Bravo I	831909A55	831910A55
13.5 x 22	SS	3	Enertia	-	899202A46
13.6 x 21	SS	3	Enertia	899003A46	899002A46
13.8 x 20	SS	3	Enertia	-	899000A46
14 x 19	SS	3	Enertia	898999A46	898998A46
14.2 x 18	SS	3	Enertia	-	898996A46
14.5 x 17	SS	3	Enertia	898995A46	898994A46
14.7 x 16	SS	3	Enertia	-	898992A46
15 x 15	SS	3	Enertia	898991A46	898990A46
15.3 x 14	SS	3	Enertia	8M0079504	898988A46
15.6 x 13	SS	3	Enertia	8M0070076	8M0070074
16 x 11	SS	3	Enertia	8M0070077	8M0070079
14 X 24	SS	3	Fury	-	8M8023120
14 X 25	SS	3	Fury	-	8M8023140
14 X 26	SS	3	Fury	-	8M8023160
14 X 27	SS	3	Fury	-	8M8023180
14.5 x 26	SS	4	Fury 4	-	8M0114410
14.5 x 25	SS	4	Fury 4	-	8M0114409
14.5 x 24	SS	4	Fury 4	-	8M0114408
16 x 23	SS	3	Enertia ECO	8M0040405	8M0040404
16 x 22	SS	3	Enertia ECO	8M0040409	8M0040408
16 x 21	SS	3	Enertia ECO	8M0040403	8M0040402
16 x 20	SS	3	Enertia ECO	8M0040407	8M0040406
16 x 19	SS	3	Enertia ECO	8M0040401	8M0040400
16 x 18	SS	3	Enertia ECO	8M0040397	8M0040396
16 x 17	SS	3	Enertia ECO	8M0040399	8M0040398

Шаг 1 – Выберите оборудование Quicksilver

QUICKSILVER
Propellers

EASY 2 STEP
Propeller Selection!

Step 1: Identify the Flo Torq hub system and propeller application for your engine model

Step 2: Locate the preferred propeller part number

PROPELLER APPLICATION		Runabout	Subwater Fish	Freshwater Fish	Pontoon	Cruiser	Bass	Performance
Stainless Steel								
Silverado	Increased performance & durability over standard aluminum. One piece cast steel for exceptional strength & durability	■	■	■	■	■		
Thunderbolt	Best overall performing high-horsepower propeller. Large diameter design works well across a wide range of applications. Fits 135hp and above outboards and V8 sterndrives.	■	■	■	■	■		
Torrent	Designed to make big boats go fast. Higher rake and bigger cup provide better handling and lift on big V6 outboard-powered boats. Ideal for 135hp and above outboard-powered bass and tournament walleye boats 17' and longer.		■	■			■	■
Q3	The highest performing propeller in the Quicksilver line-up. The Q3 improves both holeshot and top speed on runabouts, center consoles, pontoons and tritoons.	■	■	■	■			■
Q4	The premier fishing propeller. Will improve holeshot and handling on center consoles, multi-species fishing boats, bay/flats and bass boats.	■	■	■		■	■	■
QST 5	5-blade stainless steel design offers ultimate holeshot and handling. Perfect propeller for supreme tow sport performance. Fits 135HP and above outboards and Alpha One sterndrives.	■	■	■				■
Aluminum								
Black Diamond	World's best selling Aluminum propeller. Perfect combination of performance, durability and value. Fits outboards 2.5hp - 250hp and Alpha One sterndrives.	■	■	■	■	■		
Nemesis	State-of-the-art propeller provides 3-blade speed with 4-blade holding and acceleration. Aggressive design with high rake angles and added cup for tenacious holding. Fits 20hp - 250hp outboards and Alpha One sterndrives.	■	■	■	■	■		

STEP 1: SELECT HARDWARE

Locate the model, year and horsepower of your outboard or stern drive. Match the Hub Kit color to a like-colored propeller choice to the right.

	Hub Kit/Hardware
Mercury®, Mariner®, and Force® Outboards, and MerCruiser® Sterndrives	
Mercury 350 Verado, Mercury Racing 400R (1 - 1/4 Shaft)	8M0101603
Mercury / Mariner 135 - 250 HP, Verado 200-300 HP, MerCruiser 120-375 HP Alpha and Bravo One Sterndrives	835257Q 1
Mercury / Mariner 75 HP 1984 & Newer, 90 & 115 HP 1978 & Newer, 125 HP 1994 & Newer	835257Q 1
Verado 135 - 200 HP 4-cylinder	835257Q10
Mercury / Mariner 25 HP CommandThrust - 60 HP FourStroke Outboards	Included with Prop
Mercury / Mariner 40 - 60 HP CommandThrust and 90 - 115 HP FourStroke Outboards	835271Q 9
Mercury 225 HP EFI FourStroke Outboards	835274Q 1
MerCruiser 400 HP+ Bravo Sterndrives	835258Q 2
Mercury V6 Used with Torrent Propellers	835257Q6
Mercury Racing Choppers & Cleavers for V6 Outboards	835258Q 1
MerCruiser X2 & XR Racing Sport & Torque Master, 250 RroXS with Torque Master II, Verado 350, 350 SCI and 400R (1-1/4 Shaft)	840389Q06
Force 75 HP 1999, 90 - 115 HP 1995 and Newer Outboards	835274Q1
Yamaha® Outboards and Sterndrives	
Yamaha T25 -60 HP Outboards	Included with Prop
Yamaha 90 - 100 HP Outboards with Splined Forward Washer	835272Q 1
Yamaha 115 & 130 HP 1984 and Newer	835271Q 2
Yamaha 150 - 300 HP HPDI and VMAX and 130 - 300 HP Sterndrives	835271Q 2
Yamaha 150 - 250 HP 4-Stroke Outboards	835274Q 1
Yamaha 200 - 250 HP SHO 4-Stroke Outboards	8M0075402
Evinrude® and Johnson® Outboards, and Volvo and OMC Sterndrives	
Evinrude 200 - 300 HP E-TEC G2 Outboards	8M0107220
Johnson 90 - 115 HP 4-Stroke Outboards	835283Q 1
Johnson 140 HP 4-Stroke Outboards	835283Q 2
Evinrude / Johnson V4 Outboards	835266Q 1
Evinrude / Johnson Outboards and OMC Sterndrives with V8 and V8 Gearcases, Cobra Sterndrives 1991 and Newer	8M0119081
Evinrude / Johnson Outboards and OMC Sterndrives with V8 and V8 Gearcases, Cobra Sterndrives 1990 and Older**	8M0119082
Volvo SX 1996 and Newer and OMC Cobra SX Sterndrives 1994 and Newer, 7.4L 1984 and Newer (19 tooth spline)**	8M0119083
Suzuki® Outboards	
Suzuki 35 - 65 HP Outboards	8M0088039
Suzuki 60 HP 4-Stroke 1998 and Newer 70 HP 4-Stroke 1998-2008 75 - 140 HP 2-Stroke Outboards	835282Q 1
Suzuki 70 - 90 HP 2009 and Newer Outboards	835283Q03
Suzuki 90 - 115 HP 4-Stroke 2001-2008 Outboards	835283Q 1
Suzuki 100 - 115 HP 4-Stroke 2009 and Newer 140 HP 4-Stroke Outboards	835283Q 2
Suzuki 150 - 300 HP 4-Stroke 150 - 225 HP 2-Stroke Outboards	835281Q 1
Honda® Outboards	
Honda 35-50, 60 HP Small Gearcase Outboards	8M0046466
Honda 75 - 90 HP Outboards 1998 and Older	835277Q 1
Honda 75 - 90 HP Outboards 1998 and Newer and 115 - 130 HP	835279Q 2
Honda 135 - 225 HP 4-Stroke Outboards	835278Q 1
Tohatsu® and Nissan® Outboards	
Tohatsu 35 - 50 HP Outboards	8M0053074
80 - 140 HP Outboards	835284Q 1

Не все перечисленные детали доступны на рынках Европы, СНГ, Африки и Ближнего Востока. Для получения дополнительной информации обратитесь в местный офис Mercury, Mariner, MerCruiser или Quicksilver.

Шаг 2 – Выберите гребной винт Quicksilver

Шаг 2 – Выберите гребной винт Quicksilver

STEP 2: SELECT PROPELLER				
Size	Blades	Model	RH Part #	LH Part #
12 1/2 X 8 RH	3	Black Diamond	QA2060X	—
12 1/4 X 9 RH	3	Black Diamond	QA2062X	—
11 1/4 X 10 RH	3	Black Diamond	QA2064X	—
10 7/8 X 11 RH	3	Black Diamond	QA2070X	—
10 3/4 X 12 RH	3	Black Diamond	QA2072X	—
10 5/8 X 12 RH	3	Black Diamond	QA2074X	—
10 1/2 X 13 RH	3	Black Diamond	QA2076X	—
10 3/8 X 13 RH	3	Black Diamond	QA2078X	—
10 3/8 X 14 RH	3	Black Diamond	QA2080X	—
10 1/4 X 14 RH	3	Black Diamond	QA2082X	—
10 1/8 X 15 RH	3	Black Diamond	QA2084X	—
10.6X 12 RH	4	Nemesis	8M8027511	—
10.3 X 13 RH	4	Nemesis	8M8027512	—
10.1 X 14 RH	4	Nemesis	8M8027513	—
10.1 X 15 RH	4	Nemesis	8M8027514	—
11 X 12 RH	3	Silverado	Q55164X	—
10 1/2 X 13 RH	3	Silverado	Q55166X	—
10 3/8 X 14 RH	3	Silverado	Q55168X	—
10 1/4 X 15 RH	3	Silverado	Q55170X	—
16 x 11	3	Black Diamond	QA2000X	—
16 x 13	3	Black Diamond	QA2004X	—
16 x 14	3	Black Diamond	QA2006X	—
15 1/2 x 15	3	Black Diamond	QA2008X	—
16 x 16	3	Black Diamond	QA2010X	—
15 x 17	3	Black Diamond	QA1912X	—
15 1/2 x 18	3	Black Diamond	QA2014X	—
14 1/2 x 19	3	Black Diamond	QA1916X	—
14 1/2 x 21	3	Black Diamond	QA1918X	—
14 x 23	3	Black Diamond	QA1920X	—
13 1/2 x 25	3	Black Diamond	QA2022X	—
14 x 12	4	Nemesis Pontoon	8M0055531	—
14 x 14	4	Nemesis Pontoon	8M0055533	—
14 x 17	4	Nemesis	8M0055534	—
14 x 19	4	Nemesis	8M0055535	—
14 x 21	4	Nemesis	8M0055536	—
14 x 23	4	Nemesis	8M0055537	—
14 1/2 x 15	3	Silverado	Q55050X	—
14 1/2 x 17	3	Silverado	Q55052X	—
14 x 19	3	Silverado	Q55054X	—
13 1/2 x 21	3	Silverado	Q55056X	—
13 1/2 x 23	3	Silverado	Q55058X	—
16 x 11	3	Q3	8M0103516	—
15 1/2 x 13	3	Q3	8M0103517	—
15 1/2 x 14	3	Q3	8M0103518	—
15 x 15	3	Q3	8M0103519	—
14 1/2 x 16	3	Q3	8M0103520	—
14 1/2 x 17	3	Q3	8M0103521	—
14 1/2 x 18	3	Q3	8M0103522	—
14 x 19	3	Q3	8M0103523	—
13 1/2 x 20	3	Q3	8M0103524	—
13 1/2 x 21	3	Q3	8M0103525	—
14 1/2 x 17	4	Q4	8M0103526	8M0103527
14 1/2 x 19	4	Q4	8M0103528	8M0103529
14 1/2 x 21	4	Q4	8M0103530	8M0103531
14 1/2 x 23	4	Q4	8M0103532	8M0103533
15 1/2 x 15	3	Thunderbolt	Q55002X	Q55003X
15 1/2 x 17	3	Thunderbolt	Q55004X	Q55005X
15 1/2 x 19	3	Thunderbolt	Q55006X	Q55007X
14 1/2 x 21	3	Thunderbolt	Q55008X	Q55009X
14 1/2 x 21	3	Torrent	Q55862X	—
14 1/2 x 23	3	Torrent	Q55864X	—
14 1/2 x 25	3	Torrent	Q55866X	—
13 1/2 x 17	5	QST 5	Q51154X	—
13 1/2 x 19	5	QST 5	Q55758X	—
13 1/2 x 21	5	QST 5	Q55760X	—

Size	Blades	Model	RH Part #	LH Part #
14 x 9	3	Black Diamond	QA2026X	—
14 x 10	3	Black Diamond	QA2028X	—
14 x 10 Extra Cup	3	Black Diamond	QA2828X	—
14 x 11	3	Black Diamond	QA2030X	—
14 x 11 Extra Cup	3	Black Diamond	QA2830X	—
14 x 13	3	Black Diamond	QA2032X	—
14 x 13 Extra Cup	3	Black Diamond	QA2832X	—
13 1/2 x 15	3	Black Diamond	QA2034X	—
13 1/2 x 17	3	Black Diamond	QA2036X	—
13 x 19	3	Black Diamond	QA2038X	—
12 1/2 x 21	3	Black Diamond	QA2040X	—
12 1/2 x 23	3	Black Diamond	QA2042X	—
13 1/2 x 10	4	Nemesis Pontoon	8M8027497	—
13 1/2 x 11	4	Nemesis Pontoon	8M8027498	—
13 1/2 x 13	4	Nemesis Pontoon	8M8027500	—
13 1/2 x 15	4	Nemesis	8M8027502	—
13 x 17	4	Nemesis	8M8027504	—
12 1/2 x 19	4	Nemesis	8M8027506	—
14 x 13	4	Q4	8M0055559	—
13 1/2 x 15	4	Q4	8M0055560	—
13 x 17	4	Q4	8M0055561	—
12 3/4 x 19	4	Q4	8M0055562	—
12 3/4 x 21	4	Q4	8M0055563	—
14 x 10	3	Silverado	8M0055292	—
14 x 12	3	Silverado	8M0055293	—
13 1/2 x 14	3	Silverado	Q55114X	—
13 1/2 x 16	3	Silverado	Q55116X	—
13 x 18	3	Silverado	Q55118X	—
14 x 13 Extra Cup	3	Black Diamond	QA3832X	—
13 1/2 x 15	3	Black Diamond	QA2206X	—
13 1/2 x 17	3	Black Diamond	QA2206X	—

Brand III				
Size	Blades	Model	Rear Part #	Front Part #
14 3/8 x 20 RH	3	Thunderbolt Bill	Q53320S	—
16 x 20 LH	3	Thunderbolt Bill	—	Q53321S
14 1/4 x 22 RH	3	Thunderbolt Bill	Q53322S	—
15 3/4 x 22 LH	3	Thunderbolt Bill	—	Q53323S
14 1/4 x 24 RH	3	Thunderbolt Bill	Q53324S	—
15 1/2 x 24 LH	3	Thunderbolt Bill	—	Q53325S
14 x 26 RH	3	Thunderbolt Bill	Q53326S	—
15 1/4 x 26 LH	3	Thunderbolt Bill	—	Q53327S
13 3/4 x 28 RH	3	Thunderbolt Bill	Q53328S	—
15 x 28 LH	3	Thunderbolt Bill	—	Q53329S

Valve DPS				
Size	Blades	Model	Rear Part #	Front Part #
19	3	Quicksilver Thunderbolt	8M8026220	—
	4		—	8M8026210
20	3	Quicksilver Thunderbolt	8M8026240	—
	4		—	8M8026230
21	3	Quicksilver Thunderbolt	8M8026260	—
	4		—	8M8026250
22.5	3	Quicksilver Thunderbolt	8M8026280	—
	4		—	8M8026270
24	3	Quicksilver Thunderbolt	8M8026300	—
	4		—	8M8026290
26	3	Quicksilver Thunderbolt	8M8026320	—
	4		—	8M8026310
28	3	Quicksilver Thunderbolt	8M8026340	—
	4		—	8M8026330

Valve IPS				
Size	Blades	Model	Rear Part #	Front Part #
7	3	Quicksilver Thunderbolt	8M8026480	—
	4		—	8M8026470
5	3	Quicksilver Thunderbolt	8M8026440	—
	4		—	8M8026430
4	3	Quicksilver Thunderbolt	8M8026420	—
	4		—	8M8026410
3	3	Quicksilver Thunderbolt	8M8026400	—
	4		—	8M8026390

8M0118915

Сведения о лопастях и материале гребных винтов

METAL OPTIONS

- Mercury makes propellers out of aluminum and stainless steel.
- Aluminum propellers are inexpensive and suitable for general purpose boating. Mercury uses Mercalloy aluminum that provides superior strength and thinner blades for top performance.
- Stainless steel is favored by boaters who are more conscious about performance and durability. Stainless propellers offer substantially better hole shot and top speed in comparison to an aluminum propeller. In terms of durability, stainless steel props will withstand impacts that would destroy an aluminum propeller. Over the long run, one stainless propeller will last as long as multiple aluminum propellers.
- Mercury's legendary X7 stainless steel alloy provides incredible strength that allows propeller designs that would be impossible with other alloys. X7 is featured on Mercury's Enertia and Fury line of propellers.
- Many boaters have questions about whether or not a stainless steel propeller can cause lower unit damage in the event of hitting an underwater obstruction. With Mercury's Flo-Torq II hub system, the hub is designed to sacrifice its drive sleeve well below the failure threshold of modern drive units. This assures protection for your drive no matter what kind of propeller material you run.



PROPELLER SHAFT TORQUE AT UNDERWATER IMPACT

REPLACE DRIVE SLEEVE					REPLACE LOWER UNIT				
STAINLESS									
ALUMINUM									

BLADE CONFIGURATIONS

- For most boats, a three blade propeller provides a good blend of smoothness, acceleration, handling and top speed.
- Four-plus blade propellers typically provide the following advantages vs. three blade propellers:
 - Plane the boat faster
 - Keep the boat on plane at lower speed
 - Less likely to ventilate in sharp turns
 - Better holding power in rough conditions
- In high-performance applications at high drive heights, a four blade propeller may be a better all around choice than a three blade, simply because you are getting more blade area in the water for better control, handling and bow lift.
- Five blade propellers (like Mercury's HighFive propeller) provide superior rough water holding and strong acceleration for tow sports. However the HighFive does not reach the same top speeds as other three and four blade props in our line-up.



SPARE PROPELLERS

- It's always a good idea to keep a spare prop aboard for safety. One way to get the most use out of your spare is to buy a spare that is 2 inches lower in pitch than your regular prop, and use this prop as a water sports propeller. The improved tow sports performance will have a significant impact on your acceleration while pulling a tube, skier or wakeboarder. Remember to change back to your regular prop when it is time for normal usage.

If you still have questions about what propeller is right for you, consult your local Mercury dealer.

Or visit our industry-leading prop selector at: MercuryMarine.com

Выбор системы ступицы Flo-Torq

Selecting the Flo-Torq Hub System that is Right for You

Mercury Propellers has a complete lineup of Flo-Torq hub options to provide the best boating experience for you. Please read the below information regarding the various Flo-Torq options available.

- **Flo-Torq II – Often imitated, never replicated**
 - The Flo-Torq II is the world’s first modular hub system for outboards and sterndrives
 - The Flo-Torq II is field serviceable. Loosen the propeller nut, pull off the propeller and replace the drive sleeve. No need to miss time on the water waiting for rubber hub replacement work

- **Flo-Torq Reflex – 75% Stronger than traditional rubber hubs**
 - The Flo-Torq Reflex’s innovative design relies on the flexible Reflex fingers - constructed of Noryl GTX. The fingers are designed to flex up to eight degrees, quieting rattle and vibration
 - The Flo-Torq Reflex is field serviceable
 - The Flo-Torq Reflex comes standard with all aluminum and stainless propellers within the 25-30 hp CT and 40-60 hp outboard applications

- **Flo-Torq III and Flo-Torq IV – Rattle and vibration absorption in one**
 - The Flo-Torq III and IV have a 2 piece engineered polymer sleeve
 - The 2 pieces are coupled by titanium springs that allow the hub system flex, thus absorbing the root cause of clutch rattle when using a stainless steel propeller
 - The Flo-Torq III and IV are not required for use with aluminum propellers
 - Refer to the quick reference chart below to understand applications where the Flo-Torq III and IV may be beneficial to you

Stainless steel propeller Flo-Torq hub application chart:

<i>Engine Class / Gearcase Size</i>	<i>Flo-Torq Recommendation by pitch</i>	
25-30 hp CT and 40-60 hp Outboards / 3.25"	Flo-Torq Reflex	
40-60 hp CT and 75-115 hp Outboards / 4.25"	Flo-Torq III	Flo-Torq II
90-115 hp CT and 150+ hp Outboards / 4.75"	Flo-Torq IV	Flo-Torq II
MerCruiser Alpha, Bravo I Drives / 4.75"	Flo-Torq II	

9 10 11 12 13 14 15 16 17 18 19 21 22 23 24 25 27
Propeller Pitch



Таблицы применения гребных винтов Mercury

Таблицы применения подвесных двигателей Mercury

Электродвигатели подруливающих устройств для рыбалки Mercury/Mariner

Диаметр	Шаг	Материал	Лопастей	Левосторонние	Правосторонние	Модель	Применение
11	4	Пластик	2		Нет	Black Machete	MotorGuide
11	5	Пластик	2		Нет	Clear Machete	R33, RX33, T33, R45, RL45, RX45, T45
9 1/4	3	Пластик	2		Нет	Clear Machete	Прямой привод
10	3 1/2	Пластик	2	48-MAF12406T	Нет	Clear Machete	MotorGuide

Подвесной двигатель Mercury/Mariner мощностью 2.5-3.5 л.с.

2-тактн. двигатели мощностью 2.5 и 3.3 л.с. и 4-тактн. двигатели мощностью 2.5 и 3.5 л.с. 2007 г. и новее. Шестерёнчатый привод. Срезной штифт для пластмассы 17-815111. Срезной штифт для алюминия 17-815111-1. Шплинт 18-95295.

Диаметр	Шаг	Материал	Лопастей	Правосторонние	Модель
7 3/8	6	Пластик	3	48-815083A01(1)	Black Max
7 3/8	7	Пластик	3	48-815083A02	Black Max

(1) Стандартная поставка с двигателями мощностью 2.5 л.с. (2- и 4-тактн.), мощностью 3.5 л.с. 4-тактн. и 3.3 л.с. 2-тактн. (без переключателя передач)

Подвесной двигатель Mercury/Mariner мощностью 4-6 л.с.

4-6 л.с. (4-тактн.) 1999 г. и новее мощностью 4 и 5 л.с. (2-тактн.) 1987 г. и новее. 12-зубч. шлиц. Упорная шайба 16145 1. Задняя шайба гребного винта 12-16146. Гайка гребного винта 11-16147. Шплинт 18-815026.

Диаметр	Шаг	Материал	Лопастей	Левосторонние	Правосторонние	Модель
7,8	8	АЛ	3	Нет	48-812950A02(2)	Black Max
7,8	7	АЛ	3	Нет	48-812949A02	Black Max
8,4	6	АЛ	3	Нет	48-812951A02(1)	Модель Black Max High Thrust Sail

(1) Стандартная поставка с двигателями мощностью 4 л.с. и четырехтактные мощностью 4 л.с.

(2) Стандартная поставка с четырехтактными двигателями мощностью 5 л.с. и четырехтактные мощностью 6 л.с.

4-тактный подвесной двигатель Mercury/Mariner мощностью 8/9.9 л.с.

8/9.9 л.с. (4-тактн.) 2005 г. и новее. 12-зубч. шлиц. Только стандартный редуктор. Передняя упорная шайба (станд. редуктор) 803743002. Задняя шайба (станд. редуктор) 12-16146. Гайка гребного винта 11-16147. Круглая резиновая ступица Flo-Torq I 897453T. Шплинт 18-815026.

Диаметр	Шаг	Материал	Лопастей	Левосторонние	Правосторонние	Модель
8,7	5	АЛ	4	Неприменимо	48-812954A10	Станд. коробка передач Black Max
8,9	6,5	АЛ	3	Неприменимо	48-897610A10	Станд. коробка передач Black Max
8,9	7,5	АЛ	3	Неприменимо	48-897614A10(1)	Станд. коробка передач Black Max
8,9	8,5	АЛ	3	Неприменимо	48-897618A10(2)	Станд. коробка передач Black Max

(1) Стандартная модель с двигателем мощностью 8 л.с.

(2) Стандартная модель с двигателем мощностью 9.9 л.с.

Таблицы применения гребных винтов Mercury

Подвесной двигатель Mercury/Mariner мощностью 6-15 л.с.

6-8-9.9 и 15 л.с. (2-тактн.), 9.9 л.с. (4-тактн.) 1995-2004 г, 15 л.с. (4-тактн.) 2007 г. и ранее. SeaPro/Marathon мощностью 10-15 л.с. 8-зубч. шлиц. Круглая резиновая ступица Flo-Torq I = 827598T. Комплект гайки гребного винта 11-13914A 2.

Диаметр	Шаг	Материал	Лопастей	Левосторонние	Правосторонние	Модель
9	10 1/2	АЛ	3	Нет	48-828158A12	Black Max
9	9	АЛ	3	Нет	48-828156A12(1)	Black Max
9	8	АЛ	3	Нет	48-828154A12	Black Max
9 1/4	7	АЛ	3	Нет	48-828152A12	Black Max
9 3/4	6 1/2	АЛ	3	Нет	48-828150A12	Black Max

(1) Стандартная поставка с 2-тактн. двигателями мощностью 6-8-9-9.9-15 л.с. и SeaPro/Marathon мощностью 10-15 л.с.

Подвесной двигатель Mercury/Mariner мощностью 9.9-25 л.с.

9.9 и 15 л.с. (4-тактн.) Bigfoot 1999-2004 г. 20 и 25 л.с. (2-тактн.) Classic 1980-2006 гг. SeaPro/Marathon 25 л.с. 10-зубч. шлиц. Гайка гребного винта 11-88228. Передняя упорная шайба 858498. Гайка гребного винта 11-40119-12. Круглая резиновая ступица Flo-Torq I = 19669T. Передняя упорная шайба 858498.

Диаметр	Шаг	Материал	Лопастей	Левосторонние	Правосторонние	Модель
10 3/8	13	АЛ	3	Нет	48-19640A40(1)	Black Max
10 3/8	12	АЛ	3	Нет	48-19639A40	Black Max
10 3/8	11	АЛ	3	Нет	48-19638A40(3)	Black Max
10 3/8	9 1/2	АЛ	3	Нет	48-19636A10(2)	Black Max
10 3/8	13	НЕРЖ	3	Нет	48-19644A 5	Vengeance

(1) Стандартная поставка с двигателями мощностью 20-25 л.с.

(2) Входит в стандартный комплект четырехтактных двигателей Bigfoot на 9.9 и 15 л.с. (1999-2004 гг.)

(3) Стандартная поставка с двигателями SeaPro/Marathon мощностью 25 л.с.

Подвесные двигатели Mercury/Mariner мощностью 9.9-20 л.с. (4-тактн.)

Двигатель Bigfoot/Command Thrust (CT) на 9.9 л.с. 2005 г. и новее. Вспомогательный двигатель Pro Kicker на 9.9 л.с. Двигатель на 15/20 л.с. 2008 г. и новее. 14-зубч. шлиц. Передняя упорная шайба 803743. Задняя шайба 12-16140 2. Гайка гребного винта 11-16147 1. Круглая резиновая ступица Flo-Torq I 8M0054769. Шплинт 18-815026 4.

Диаметр	Шаг	Материал	Лопастей	Левосторонние	Правосторонние	Модель
10	7	АЛ	4	Неприменимо	48-812950A10	Black Max(1)
10	7	АЛ	4	Неприменимо	48-812948A10	Black Max(2)
9.5	8	АЛ	3	Неприменимо	48-897748A11	Black Max
9.25	9	АЛ	3	Неприменимо	48-897750A11	Black Max(3)
9.25	10	АЛ	3	Неприменимо	48-897752A11	Black Max(4)
9.25	11.5	АЛ	3	Неприменимо	48-897754A11	Black Max

(1) Входит в стандартный комплект двигателей Bigfoot / Command Thrust (CT) на 9.9 л.с.

(2) Стандартная поставка с двигателями Pro Kicker мощностью 9.9 л.с. Окраска серебристого цвета.

(3) Стандартная модель с 4-тактным двигателем мощностью 15 л.с.

(4) Стандартная модель с 4-тактным двигателем мощностью 20 л.с.

4-тактный подвесной двигатель Mercury/Mariner мощностью 25/30 л.с.

25/30 л.с. (4-тактн.) 2006 г. и новее. 10-зубч. шлиц. Только стандартный редуктор. Передняя упорная шайба 161452. Шплинт 18-815026. Задняя шайба 12-16140-2. Круглая резиновая ступица Flo-Torq I 897001T. Гайка гребного винта 11-161471.

Диаметр	Шаг	Материал	Лопастей	Левосторонние	Правосторонние	Модель
10	8	АЛ	3	Неприменимо	48-896890A10	Black Max
9.75	9 1/2	АЛ	3	Неприменимо	48-896892A40	Black Max
9.5	11	АЛ	3	Неприменимо	48-896896A40	Black Max
9.25	12 1/2	АЛ	3	Неприменимо	48-896900A40	Black Max
9.3	9,5	АЛ	4	Неприменимо	48-8M8026650	Spitfire
9.3	11	АЛ	4	Неприменимо	48-8M8026655	Spitfire
9.8	9,5	НЕРЖ	3	Неприменимо	48-899818A05	Vengeance
9,5	11	НЕРЖ	3	Неприменимо	48-899820A05	Vengeance

Mercury/Mariner на 40–50 л.с (2-тактные), Mercury/Mariner (Япония) 1997 г. и новее

Mercury/Mariner на 40 л.с. 2-тактные (Япония) 1997 г. и новее, комплект ступиц Flo-Torq Reflex входит в комплект к гребному винту, арт.: 8M0113363. Рукав Reflex, арт.: 8M0047148. Оборудование Reflex, арт.: 8M0053074

Диаметр	Шаг	Материал	Лопастей	Левосторонние	Правосторонние	Модель
10.4	13	АЛ	3	Нет	48-8M0131958	Black Max
10.6	12	АЛ	3	Нет	48-8M0113416	Black Max

Mercury/Mariner на 40–50 л.с (2-тактные), Mercury/Mariner (Япония) 1997 г. и новее

Mercury/Mariner на 40 л.с. 2-тактные (Япония) 1997 г. и новее, комплект ступиц Flo-Torq Reflex входит в комплект к гребному винту, арт.: 8M0113363. Рукав Reflex, арт.: 8M0047148. Оборудование Reflex, арт.: 8M0053074

Диаметр	Шаг	Материал	Лопастей	Левосторонние	Правосторонние	Модель
10.4	13	АЛ	3	Нет	48-8M0131958	Black Max
10.6	12	АЛ	3	Нет	48-8M0113416	Black Max

Двигатель Mercury/Mariner 40 Bigfoot/Command Thrust на 125 л.с.

Двигатели Bigfoot/Command Thrust (CT) на 40-60 л.с. (всех годов выпуска), на 75-125 л.с. (1978 г. и новее), 15-зубчатый шлиц. Примечание. Для двигателей Bigfoot/Command Thrust (CT) на 40-60 л.с. и двигателей OptiMax на 75-115 л.с.; с целью снижения дребезга муфты рекомендуется комплект ступицы Flo-Torq III (арт. 835257K 9).

Диаметр	Шаг	Материал	Лопастей	Левосторонние	Правосторонние	Модель
12 1/2	23	АЛ	3	Нет	48- 77350A45	Black Max
12 3/4	21	АЛ	3	Нет	48- 77348A45	Black Max
13	19	АЛ	3	Нет	48- 77346A45	Black Max
13 1/4	17	АЛ	3	Нет	48- 77344A45	Black Max
13 1/4	16	АЛ	3	Нет	48-854360A45	Black Max
13 3/4	15 человек	АЛ	3	Нет	48- 77342A45	Black Max
13 7/8	14	АЛ	3	Нет	48-854352A45	Black Max
14	13	АЛ	3	Нет	48- 77340A45	Black Max
14	13	АЛ	3	Нет	48- 77340CP1	Black Max XC(2)
14	11	АЛ	3	Нет	48- 77338A45	Black Max
14	11	АЛ	3	Нет	48- 77338CP1	Black Max XC(2)
14	10	АЛ	3	Нет	48-854342A45	Black Max
14	10	АЛ	3	Нет	48-854342CP1	Black Max XC(2)
14	9	АЛ	3	Нет	48-854340A45	Black Max
13 3/4	15 человек	АЛ	3	Нет	48- 77342A33	Black Max(3)
14	13	АЛ	3	Нет	48- 77340A33	Black Max(3)
14	11	АЛ	3	Нет	48- 77338A33	Black Max(3)
14	10	АЛ	3	Нет	48-854342A33	Black Max(3)
14	9	АЛ	3	Нет	48-854340A33	Black Max(3)
12.8	19	АЛ	4	Нет	48-8M8026600	Spitfire
12.8	17	АЛ	4	Нет	48-8M8026590	Spitfire
12.8	15 человек	АЛ	4	Нет	48-8M8026580	Spitfire
13.8	13	АЛ	4	Нет	48-8M8026570	Spitfire Pontoon(2)
13.8	11	АЛ	4	Нет	48-8M8026560	Spitfire Pontoon(2)
13.8	10	АЛ	4	Нет	48-8M8026555	Spitfire Pontoon(2)
12.7	21	НЕРЖ	4	Нет	48-8M0055551	SpitFire X7(1)
12.7	19	НЕРЖ	4	Нет	48-8M0055550	SpitFire X7(1)
13.0	17	НЕРЖ	4	Нет	48-8M0055549	SpitFire X7(1)
13.5	15 человек	НЕРЖ	4	Нет	48-8M0055548	SpitFire X7(1)
14.0	13	НЕРЖ	4	Нет	48-8M0055547	SpitFire X7(1)
13	18	НЕРЖ	3	Нет	48- 16988A46	Vengeance
13 1/8	16	НЕРЖ	3	Нет	48- 16986A46	Vengeance
13 1/4	15 человек	НЕРЖ	3	Нет	48-854354A46	Vengeance
13 3/8	14	НЕРЖ	3	Нет	48- 17314A46	Vengeance
14	12	НЕРЖ	3	Нет	48- 17312A46	Vengeance

Не все перечисленные детали доступны на рынках Европы, СНГ, Африки и Ближнего Востока. Для получения дополнительной информации обратитесь в местный офис Mercury, Mariner, MerCruiser или Quicksilver.

Таблицы применения гребных винтов Mercury

Диаметр	Шаг	Материал	Лопasti	Левосторонние	Правосторонние	Модель
14	10	НЕРЖ	3	Нет	48-17310A46	Vengeance
13 1/2	22	НЕРЖ	3	Нет	48-16992A46	Laser II(1)
13 1/4	19	НЕРЖ	3	Нет	48-899004A46	Laser II(1)
13 1/4	20	НЕРЖ	3	Нет	48-16990A46	Laser II(1)
13 1/4	21	НЕРЖ	3	Нет	48-899006A46	Laser II(1)
13 3/4	27	НЕРЖ	4	Нет		Trophy Plus(1)
13 3/4	26	НЕРЖ	4	Нет	48-825944A47	Trophy Plus(1)
13 3/4	25	НЕРЖ	4	Нет	48-825942A47	Trophy Plus(1)
13 3/4	24	НЕРЖ	4	Нет	48-825940A48	Trophy Plus(1)
13 3/4	23	НЕРЖ	4	Нет	48-825938A47	Trophy Plus(1)
13 3/4	21	НЕРЖ	4	Нет	48-825934A47	Trophy Plus(1)
13 3/4	19	НЕРЖ	4	Нет	48-825932A46	Trophy Plus(1)
13 3/4	17	НЕРЖ	4	Нет	48-825930A46	Trophy Plus(1)

(1) Вентиляционная система Performance

(2) Обеспечивает превосходную производительность и крепление на понтонных лодках.

(3) Только для двигателей Bigfoot/Command Thrust (СТ) на 40-60 л.с. (макс. 60 л.с.) Резиновая втулка, серебристая окраска.

Подвесные двигатели Mercury/Mariner EFI, Command Thrust на 90/115 л.с., Optimax и Verado на 135-350 л.с.

Двигатели на 135-350 л.с. (1978 г. и новее) и двигатели СТ на 90/115 (2014 г. и новее), 15-зубчатый шлиц. Примечание. Для снижения дребезга муфты на двигателях Command Thrust (СТ) на 90/115 л.с., 4-цил. двигателях Verado на 135-200 л.с. и четырехтактных на 150 л.с. применяется комплект ступицы Flo-Torq IV (арт. 835257K10). Дребезг муфты может появляться при использовании гребных винтов из нержавеющей стали с шагом 18 или меньше. Для двигателей Verado на 350 л.с. требуется комплект ступицы Flo-Torq SSR HD, арт. 8M0101601

Диаметр	Шаг	Материал	Лопasti	Левосторонние	Правосторонние	Модель
14	23	АЛ	4	Нет	48-8M0084497	SpitFire
14	21	АЛ	4	Нет	48-8M0084496	SpitFire
14	19	АЛ	4	Нет	48-8M0084495	SpitFire
14	17	АЛ	4	Нет	48-8M0084494	SpitFire
14	14	АЛ	4	Нет	48-8M0084493	SpitFire CT(1)(4)
14	12	АЛ	4	Нет	48-8M0084491	SpitFire CT(1)(4)
14	23	АЛ	3	Нет	48-832834A45	Black Max
14 1/4	21	АЛ	3	Нет	48-832832A45	Black Max
14 1/2	19	АЛ	3	Нет	48-832830A45	Black Max
15 1/2	18	АЛ	3	Нет	48-11324A45	Black Max
15 человек	17	АЛ	3	Нет	48-832828A45	Black Max
16	16	АЛ	3	Нет	48-16440A45	Black Max
15 1/2	15 человек	АЛ	3	Нет	48-78116A45	Black Max
15 1/2	15 человек	АЛ	3	Нет	48-78116CP1	Black Max XC(4)
16	14	АЛ	3	Нет	48-16438A45	Black Max
16	14	АЛ	3	Нет	48-16438CP1	Black Max XC(4)
16	13	АЛ	3	Нет	48-78114A45	Black Max
16	13	АЛ	3	Нет	48-78114CP1	Black Max XC(4)
16	12	АЛ	3	Нет	48-16436A45	Black Max
16	12	АЛ	3	Нет	48-16436CP1	Black Max XC(4)
16	11	АЛ	3	Нет	48-78112A45	Black Max
16	11	АЛ	3	Нет	78112CP1	Black Max XC(4)
13 3/4	21	НЕРЖ	3	Нет	48-16318A46	Vengeance
14	19	НЕРЖ	3	48-16317A46	48-16316A46	Vengeance
14 1/2	17	НЕРЖ	3	48-16315A46	48-16314A46	Vengeance
14 1/2	15 человек	НЕРЖ	3	Нет	48-16312A46	Vengeance
13,5	22	НЕРЖ	3	Нет	48-899202A46	Enertia(2)
13,6	21	НЕРЖ	3	48-899003A46	48-899002A46	Enertia(2)
13,8	20	НЕРЖ	3	Нет	48-899000A46	Enertia(2)
14	19	НЕРЖ	3	48-898999A46	48-898998A46	Enertia(2)
14,2	18	НЕРЖ	3	Нет	48-898996A46	Enertia(2)

Таблицы применения гребных винтов Mercury

Диаметр	Шаг	Материал	Лопастей	Левосторонние	Правосторонние	Модель
14.5	17	НЕРЖ	3	48-898995A46	48-898994A46	Enerlia(2)
14.7	16	НЕРЖ	3	Нет	48-898992A46	Enerlia(2)
15.0	15 человек	НЕРЖ	3	48-898991A46	48-898990A46	Enerlia(2)
15.3	14	НЕРЖ	3	48-8M0079504	48-898988A46	Enerlia(2)
15.6	13	НЕРЖ	3	48-8M0070076	48-8M0070074	Enerlia(2)
16.0	11	НЕРЖ	3	48-8M0070077	48-8M0070079	Enerlia(2)
14.5	17	НЕРЖ	3	Нет	48-8M0095890	Enerlia со втулкой FT4
14.7	16	НЕРЖ	3	Нет	48-8M0095889	Enerlia со втулкой FT4
15 человек	15 человек	НЕРЖ	3	Нет	48-8M0095888	Enerlia со втулкой FT4
15.3	14	НЕРЖ	3	Нет	48-8M0095887	Enerlia со втулкой FT4
15.6	13	НЕРЖ	3	Нет	48-8M0095886	Enerlia со втулкой FT4
16	11	НЕРЖ	3	Нет	48-8M0095885	Enerlia со втулкой FT4
16.0	23	НЕРЖ	3	48-8M0040405	48-8M0040404	Enerlia ECO(2)(3)
16.0	22	НЕРЖ	3	48-8M0040409	48-8M0040408	Enerlia ECO(2)(3)
16.0	21	НЕРЖ	3	48-8M0040403	48-8M0040402	Enerlia ECO(2)(3)
16.0	20	НЕРЖ	3	48-8M0040407	48-8M0040406	Enerlia ECO(2)(3)
16.0	19	НЕРЖ	3	48-8M0040401	48-8M0040400	Enerlia ECO(2)(3)
16.0	18	НЕРЖ	3	48-8M0040397	48-8M0040396	Enerlia ECO(2)(3)
16.0	17	НЕРЖ	3	48-8M0040399	48-8M0040398	Enerlia ECO(2)(3)
16.0	23	НЕРЖ	3	48-8M0127052	48-8M0127053	Enerlia ECO с FT SSR HD
16.0	22	НЕРЖ	3	48-8M0127050	48-8M0127051	Enerlia ECO с FT SSR HD
16.0	21	НЕРЖ	3	48-8M0127048	48-8M0127049	Enerlia ECO с FT SSR HD
16.0	20	НЕРЖ	3	48-8M0127046	48-8M0127047	Enerlia ECO с FT SSR HD
16.0	19	НЕРЖ	3	48-8M0127044	48-8M0127045	Enerlia ECO с FT SSR HD
16.0	18	НЕРЖ	3	48-8M0127042	48-8M0127043	Enerlia ECO с FT SSR HD
16.0	17	НЕРЖ	3	48-8M0127040	48-8M0127041	Enerlia ECO с FT SSR HD
14 3/8	27	НЕРЖ	3	48-18281A46	48-18280A46	Mirage Plus(2)(3)
14 1/2	25	НЕРЖ	3	48-13707A46	48-13706A46	Mirage Plus(2)(3)
14 5/8	23	НЕРЖ	3	48-13705A46	48-13704A46	Mirage Plus(2)(3)
14 3/4	21	НЕРЖ	3	48-13703A46	48-13702A46	Mirage Plus(2)(3)
15 1/4	19	НЕРЖ	3	48-13701A46	48-13700A46	Mirage Plus(2)(3)
15 3/8	18	НЕРЖ	3	48-889619A46	48-889620A46	Mirage Plus(2)(3)
15 1/2	17	НЕРЖ	3	48-90159A46	48-18278A46	Mirage Plus(2)(3)
15 3/4	15 человек	НЕРЖ	3	48-19841A46	48-19838A46	Mirage Plus(2)(3)
16	13	НЕРЖ	3	Нет	48-826072A46	Mirage Plus(2)(3)
14	27	НЕРЖ	3	Нет	48-8M8023180	Fury(2)
14	26	НЕРЖ	3	Нет	48-8M8023160	Fury(2)
14	25	НЕРЖ	3	Нет	48-8M8023140	Fury(2)
14	24	НЕРЖ	3	Нет	48-8M8023120	Fury(2)
14	23	НЕРЖ	3	Нет	48-8M8023100	Fury(2)
14	26	НЕРЖ	3	Нет	48-8M0125098	Fury с FT SSR HD
14	25	НЕРЖ	3	Нет	48-8M0125097	Fury с FT SSR HD
14	24	НЕРЖ	3	Нет	48-8M0125096	Fury с FT SSR HD
14	23	НЕРЖ	3	Нет	48-8M0125095	Fury с FT SSR HD
14.5	26	НЕРЖ	4	Нет	48-8M0114410	Fury 4(2)
14.5	25	НЕРЖ	4	Нет	48-8M0114409	Fury 4(2)
14.5	24	НЕРЖ	4	Нет	48-8M0114408	Fury 4(2)
14.5	23	НЕРЖ	4	Нет	48-8M0114407	Fury 4(2)
14.5	26	НЕРЖ	4	Нет	48-8M0125102	Fury 4 с FT SSR HD
14.5	25	НЕРЖ	4	Нет	48-8M0125101	Fury 4 с FT SSR HD
14.5	24	НЕРЖ	4	Нет	48-8M0125100	Fury 4 с FT SSR HD
14.5	23	НЕРЖ	4	Нет	48-8M0125099	Fury 4 с FT SSR HD
14 5/8	27	НЕРЖ	3	Нет	48-825868A47	Tempest Plus(2)(3)
14 5/8	26	НЕРЖ	3	Нет	48-825874A47	Tempest Plus(2)(3)

Не все перечисленные детали доступны на рынках Европы, СНГ, Африки и Ближнего Востока. Для получения дополнительной информации обратитесь в местный офис Mercury, Mariner, MerCruiser или Quicksilver.

Таблицы применения гребных винтов Mercury

Диаметр	Шаг	Материал	Лопастей	Левосторонние	Правосторонние	Модель
14 5/8	25	НЕРЖ	3	Нет	48-825866A47	Tempest Plus(2)(3)
14 5/8	24	НЕРЖ	3	Нет	48-825872A47	Tempest Plus(2)(3)
14 5/8	23	НЕРЖ	3	Нет	48-825864A47	Tempest Plus(2)(3)
14 5/8	22	НЕРЖ	3	Нет	48-8M8026820	Tempest Plus(2)(3)
14 5/8	21	НЕРЖ	3	Нет	48-825862A47	Tempest Plus(2)(3)
14 5/8	19	НЕРЖ	3	Нет	48-825860A47	Tempest Plus(2)(3)
14 5/8	17	НЕРЖ	3	Нет	48-8M8026790	Tempest Plus(2)(3)
13 3/4	27	НЕРЖ	4	Нет		Trophy Plus (SM)(2)
13 3/4	26	НЕРЖ	4	Нет	48-825944A47	Trophy Plus (SM)(2)
13 3/4	25	НЕРЖ	4	Нет	48-825942A47	Trophy Plus (SM)(2)
13 3/4	24	НЕРЖ	4	Нет	48-825940A48	Trophy Plus (SM)(2)
13 3/4	23	НЕРЖ	4	Нет	48-825938A47	Trophy Plus (SM)(2)
13 3/4	21	НЕРЖ	4	Нет	48-825934A47	Trophy Plus (SM)(2)
13 3/4	19	НЕРЖ	4	Нет	48-825932A46	Trophy Plus (SM)(2)
13 3/4	17	НЕРЖ	4	Нет	48-825930A46	Trophy Plus (SM)(2)
13 1/4	23	НЕРЖ	5	Нет	48-815762A46	HighFive(2)
13 1/4	21	НЕРЖ	5	Нет	48-815760A46	HighFive(2)
13 1/4	19	НЕРЖ	5	Нет	48-815758A46	HighFive(2)
13 1/2	17	НЕРЖ	5	Нет	48-821154A46	HighFive(2)
14 5/8	25	НЕРЖ	4	48-857033A46	48-857032A46	Revolution 4(2)
14 5/8	23	НЕРЖ	4	48-857031A46	48-857030A46	Revolution 4(2)
14 5/8	21	НЕРЖ	4	48-857029A46	48-857028A46	Revolution 4(2)
14 5/8	20	НЕРЖ	4	48-8M0070051	48-8M0070052	Revolution 4(2)
14 5/8	19	НЕРЖ	4	48-857027A46	48-857026A46	Revolution 4(2)
14 5/8	18	НЕРЖ	4	48-8M0137907	48-8M0137906	Revolution 4(2)
14 5/8	17	НЕРЖ	4	48-857025A46	48-857024A46	Revolution 4(2)
14 5/8	15 человек	НЕРЖ	4	48-8M0064449	48-857022A46	Revolution 4(2)
14 5/8	25	НЕРЖ	4	48-8M0127038	48-8M0127039	Revolution 4 с FT SSR HD
14 5/8	23	НЕРЖ	4	48-8M0127036	48-8M0127037	Revolution 4 с FT SSR HD
14 5/8	21	НЕРЖ	4	48-8M0127034	48-8M0127035	Revolution 4 с FT SSR HD
14 5/8	20	НЕРЖ	4	48-8M0127032	48-8M0127033	Revolution 4 с FT SSR HD
14 5/8	19	НЕРЖ	4	48-8M0127030	48-8M0127031	Revolution 4 с FT SSR HD
14 5/8	18	НЕРЖ	4	48-8M0137925	48-8M0137924	Revolution 4 с FT SSR HD
14 5/8	17	НЕРЖ	4	48-8M0127028	48-8M0127029	Revolution 4 с FT SSR HD
14 5/8	15 человек	НЕРЖ	4	48-8M0127026	48-8M0127027	Revolution 4 с FT SSR HD
15 3/4	36	НЕРЖ	4	48-832123A55	48-832124A55	Bravo I(3)
15 3/4	34	НЕРЖ	4	48-832121A55	48-832122A55	Bravo I(3)
15 3/4	32	НЕРЖ	4	48-831919A55	48-831920A55	Bravo I(3)
15 3/4	30	НЕРЖ	4	48-831917A55	48-831918A55	Bravo I(3)
15 3/4	28	НЕРЖ	4	48-831915A55	48-831916A55	Bravo I(3)
15 3/4	26	НЕРЖ	4	48-831913A55	48-831914A55	Bravo I(3)
15 3/4	24	НЕРЖ	4	48-831911A55	48-831912A55	Bravo I(3)
15 3/4	22	НЕРЖ	4	48-831909A55	48-831910A55	Bravo I(3)

(1) Рекомендуется для подвесных двигателей Command Thrust на 90/115 л.с. (для дифференциала/понтонных)

(2) Вентиляционная система Performance

(3) Поставляется в комплекте со ступицей Flo-Torg для 1" вала. Для подвесных двигателей с валами (1 1/4") заказывайте арт. 8M0101601

(4) Обеспечивает надежное крепление и повышает эффективность на понтонных подках.

Таблицы применений Mercury MerCruiser

Mercury MerCruiser Alpha и Bravo One

Поворотнo-откидные колонки Alpha и Bravo One – все значения мощности. 15-зубч. шлиц. Для двигателей мощностью 400 л.с. и больше необходима цельная ступица Flo-Torg в сборе. Замените модель A46 на A55 или закажите комплект ступицы арт. 835258K2. Для приводов Bravo One XR и XZ используйте узел 1 1/4" ступицы Flo-Torg. Замените модель A46 на A65 или закажите комплект ступицы арт. 840389K06.

Диаметр	Шаг	Материал	Лопаст	Левосторонние	Правосторонние	Модель
14	12	АЛ	4	Нет	48-8M0084491	SpitFire CT
14	14	АЛ	4	Нет	48-8M0084493	SpitFire CT
14	17	АЛ	4	Нет	48-8M0084494	SpitFire
14	19	АЛ	4	Нет	48-8M0084495	SpitFire
14	21	АЛ	4	Нет	48-8M0084496	SpitFire
14	23	АЛ	4	Нет	48-8M0084497	SpitFire
14	23	АЛ	3	Нет	48-832834A45	Black Max
14 1/4	21	АЛ	3	Нет	48-832832A45	Black Max
14 1/2	19	АЛ	3	Нет	48-832830A45	Black Max
15 1/2	18	АЛ	3	Нет	48-11324A45	Black Max
15 человек	17	АЛ	3	Нет	48-832828A45	Black Max
16	16	АЛ	3	Нет	48-16440A45	Black Max
15 1/2	15 человек	АЛ	3	Нет	48-78116A45	Black Max
15 1/2	15 человек	АЛ	3	Нет	48-78116CP1	Black Max XC(3)
16	14	АЛ	3	Нет	48-16438A45	Black Max
16	14	АЛ	3	Нет	48-16438CP1	Black Max XC(3)
16	13	АЛ	3	Нет	48-78114A45	Black Max
16	13	АЛ	3	Нет	48-78114CP1	Black Max XC(3)
16	12	АЛ	3	Нет	48-16436A45	Black Max
16	12	АЛ	3	Нет	48-16436CP1	Black Max XC(3)
16	11	АЛ	3		48-78112A45	Black Max
16	11	АЛ	3	Нет	78112CP1	Black Max XC(3)
13,5	22	НЕРЖ	3	Нет	48-899202A46	Enertia(1)
13,6	21	НЕРЖ	3	48-899003A46	48-899002A46	Enertia(1)
13,8	20	НЕРЖ	3	Нет	48-899000A46	Enertia(1)
14,0	19	НЕРЖ	3	48-898999A46	48-898998A46	Enertia(1)
14,2	18	НЕРЖ	3	Нет	48-898996A46	Enertia(1)
14,5	17	НЕРЖ	3	48-898995A46	48-898994A46	Enertia(1)
14,7	16	НЕРЖ	3	Нет	48-898992A46	Enertia(1)
15,0	15 человек	НЕРЖ	3	48-898991A46	48-898990A46	Enertia(1)
15,3	14	НЕРЖ	3	48-8M0079504	48-898988A46	Enertia(1)
15,6	13	НЕРЖ	3	48-8M0070076	48-8M0070074	Enertia(1)
16,0	11	НЕРЖ	3	48-8M0070077	48-8M0070079	Enertia(1)
13 3/4	21	НЕРЖ	3	Нет	48-16318A46	Vengeance
14	19	НЕРЖ	3	48-16317A46	48-16316A46	Vengeance
14 1/2	17	НЕРЖ	3	48-16315A46	48-16314A46	Vengeance
14 1/2	15 человек	НЕРЖ	3	Нет	48-16312A46	Vengeance
13 1/4	23	НЕРЖ	5	Нет	48-815762A46	HighFive(1)
13 1/4	21	НЕРЖ	5	Нет	48-815760A46	HighFive(1)
13 1/4	19	НЕРЖ	5	Нет	48-815758A46	HighFive(1)
13 1/2	17	НЕРЖ	5	Нет	48-821154A46	HighFive(1)
15 1/4	36	НЕРЖ	4	48-832123A55	48-832124A55	Bravo I(2)
15 1/4	34	НЕРЖ	4	48-832121A55	48-832122A55	Bravo I(2)
15 1/4	32	НЕРЖ	4	48-831919A55	48-831920A55	Bravo I(2)
15 1/4	30	НЕРЖ	4	48-831917A55	48-831918A55	Bravo I(2)

Таблицы применения гребных винтов Mercury

Диаметр	Шаг	Материал	Лопasti	Левосторонние	Правосторонние	Модель
15 1/4	28	НЕРЖ	4	48-831915A55	48-831916A55	Bravo I(2)
15 1/4	26	НЕРЖ	4	48-831913A45	48-831914A45	Bravo I(2)
15 1/4	24	НЕРЖ	4	48-831911A45	48-831912A45	Bravo I(2)
15 1/4	22	НЕРЖ	4	48-831909A45	48-831910A45	Bravo I(2)
16	17	НЕРЖ	3	48-8M0040399	48-8M0040398	Enertia ECO(1)
16	18	НЕРЖ	3	48-8M0040397	48-8M0040396	Enertia ECO(1)
16	19	НЕРЖ	3	48-8M0040401	48-8M0040400	Enertia ECO(1)
16	20	НЕРЖ	3	48-8M0040407	48-8M0040406	Enertia ECO(1)
16	21	НЕРЖ	3	48-8M0040403	48-8M0040402	Enertia ECO(1)
16	22	НЕРЖ	3	48-8M0040409	48-8M0040408	Enertia ECO(1)
16	23	НЕРЖ	3	48-8M0040405	48-8M0040404	Enertia ECO(1)
14 3/8	27	НЕРЖ	3	48-18281A46	48-18280A46	Mirage Plus(1)
14 1/2	25	НЕРЖ	3	48-13707A46	48-13706A46	Mirage Plus(1)
14 5/8	23	НЕРЖ	3	48-13705A46	48-13704A46	Mirage Plus(1)
14 3/4	21	НЕРЖ	3	48-13703A46	48-13702A46	Mirage Plus(1)
15 1/4	19	НЕРЖ	3	48-13701A46	48-13700A46	Mirage Plus(1)
15 3/8	18	НЕРЖ	3	48-889619A46	48-889620A46	Mirage Plus(1)
15 1/2	17	НЕРЖ	3	48-90159A46	48-18278A46	Mirage Plus(1)
15 3/4	15 человек	НЕРЖ	3	48-19841A46	48-19838A46	Mirage Plus(1)
16	13	НЕРЖ	3	Нет	48-826072A46	Mirage Plus(1)
14 5/8	25	НЕРЖ	4	48-857033A46	48-857032A46	Revolution 4(1)(2)
14 5/8	23	НЕРЖ	4	48-857031A46	48-857030A46	Revolution 4(1)(2)
14 5/8	20	НЕРЖ	4	48-8M0070051	48-8M0070052	Revolution 4(1)(2)
14 5/8	21	НЕРЖ	4	48-857029A46	48-857028A46	Revolution 4(1)(2)
14 5/8	19	НЕРЖ	4	48-857027A46	48-857026A46	Revolution 4(1)(2)
14 5/8	18	НЕРЖ	4	48-8M0137907	48-8M0137906	Revolution 4(1)(2)
14 5/8	17	НЕРЖ	4	48-857025A46	48-857024A46	Revolution 4(1)(2)
14 5/8	15 человек	НЕРЖ	4	48-8M0064449	48-857022A46	Revolution 4(1)(2)
15 5/8	34	НЕРЖ	5	48-889973A65	48-889972A65	Maximus(1)(2)
15 5/8	32	НЕРЖ	5	48-889971A65	48-889970A65	Maximus(1)(2)
15 5/8	30	НЕРЖ	5	48-889969A65	48-889968A65	Maximus(1)(2)
15 5/8	28	НЕРЖ	5	48-889967A65	48-889966A65	Maximus(1)(2)
15 5/8	26	НЕРЖ	5	48-889965A65	48-889964A65	Maximus(1)(2)
15 5/8	24	НЕРЖ	5	48-889975A65	48-889974A65	Maximus(1)(2)

(1) Вентиляционная система Performance

(2) Рекомендуется только для приводов Bravo One

(3) Обеспечивает надежное крепление и повышение эффективности на понтоных лодках.

Mercury MerCruiser Bravo Two

Все двигатели. Крепеж гребного винта Bravo Two (не поставляется с гребным винтом): Передняя шайба с колпачком 12-55072. Лепестковая шайба 14-34817. Круглая резиновая ступица Flo-Torg I 43636T. Задняя шайба с колпачком 12-54738. Гайка гребного винта 11-54034. Передняя упорная шайба 55074T. Задняя шайба 12-55073A 2.

Диаметр	Шаг	Материал	Лопasti	Левосторонние	Правосторонние	Модель
17 1/4	25	АЛ	3	48-8M0078093	48-8M0078092	Bravo Two
17 1/2	23	АЛ	3	48-18619A40	48-18618A40	Bravo Two
17 3/4	21	АЛ	3	48-18617A40	48-18616A40	Bravo Two
18 1/4	19	АЛ	3	48-18615A40	48-18614A40	Bravo Two
18 3/4	17	АЛ	3	48-8M0078091	48-8M0078090	Bravo Two
19 1/4	15 человек	АЛ	3	48-8M0078089	48-8M0078088	Bravo Two
19 1/2	13	АЛ	3	48-8M0078087	48-8M0078086	Bravo Two
20	11	АЛ	3	48-8M0078085	48-8M0078084	Bravo Two
17 1/4	25	НЕРЖ	3	48-18621A 6	48-18620A 6	Bravo Two
17 1/2	23	НЕРЖ	3	48-18619A 6	48-18618A 6	Bravo Two
19 1/2	22 1/2	НЕРЖ	3	Нет	48-897550A06(1)	Bravo Two

Таблицы применения гребных винтов Mercury

Диаметр	Шаг	Материал	Лопасты	Левосторонние	Правосторонние	Модель
17 3/4	21	НЕРЖ	3	48-18617A 6	48-18616A 6	Bravo Two
18 1/4	19	НЕРЖ	3	48-18615A 6	48-18614A 6	Bravo Two
18 3/4	17	НЕРЖ	3	48-18613A 6	48-18612A 6	Bravo Two
19 1/4	15 человек	НЕРЖ	3	48-18611A 6	48-18610A 6	Bravo Two
19 1/2	13	НЕРЖ	3	48-18609A 6	48-18608A 6	Bravo Two
20	11	НЕРЖ	3	48-18607A 6	48-18606A 6	Bravo Two

(1) Рекомендуется для моделей с одинарными дизельными двигателями

Mercury MerCruiser Bravo Three

4-лопастные передние и 3-лопастные задние гребные винты. Новинка в гребных винтах Bravo Three Diesel 2013 г. Если на лодке корректно установлены фирменные гребные винты Bravo Three, следует уменьшить шаг на один дюйм, чтобы обеспечить номинальное значение числа оборотов двигателя в минуту с использованием гребных винтов Bravo Three Diesel. Все двигатели. Крепеж гребного винта Bravo Three (не поставляется с гребными винтами): Передняя упорная шайба 805101T. Задняя упорная шайба 805100. Гайка переднего гребного винта 859131. Гайка кормового гребного винта 862907. Ключ для внутренней гайки гребного винта Bravo Three 805457T 1.

Шаг	Материал	Отделка	Лопасты (передн. и задн.)	Передний винт ЛЕВ вращ.	Задний винт ПРВ вращ.	Модель
28	НЕРЖ	Матовая	4 и 3	48-8M8022460	48-8M8022470	Bravo Three
26	НЕРЖ	Матовая	4 и 3	48-8M8022440	48-8M8022450	Bravo Three
24	НЕРЖ	Матовая	4 и 3	48-8M8022420	48-8M8022430	Bravo Three
22.5	НЕРЖ	Матовая	4 и 3	48-8M8022400	48-8M8022410	Bravo Three
21	НЕРЖ	Матовая	4 и 3	48-8M8022380	48-8M8022390	Bravo Three
20	НЕРЖ	Матовая	4 и 3	48-8M8022360	48-8M8022370	Bravo Three
19	НЕРЖ	Матовая	4 и 3	48-8M8022340	48-8M8022350	Bravo Three
28	НЕРЖ	Глянцевая	4 и 3	48-8M8022469	48-8M8022479	Bravo Three
26	НЕРЖ	Глянцевая	4 и 3	48-8M8022449	48-8M8022459	Bravo Three
24	НЕРЖ	Глянцевая	4 и 3	48-8M8022429	48-8M8022439	Bravo Three
22.5	НЕРЖ	Глянцевая	4 и 3	48-8M8022409	48-8M8022419	Bravo Three
21	НЕРЖ	Глянцевая	4 и 3	48-8M8022389	48-8M8022399	Bravo Three
20	НЕРЖ	Глянцевая	4 и 3	48-8M8022369	48-8M8022379	Bravo Three
19	НЕРЖ	Глянцевая	4 и 3	48-8M8022349	48-8M8022359	Bravo Three
27	НЕРЖ	Матовая	4 и 3	48-8M0074871	48-8M0074872	Bravo Three Diesel
25	НЕРЖ	Матовая	4 и 3	48-8M0074869	48-8M0074870	Bravo Three Diesel
23	НЕРЖ	Матовая	4 и 3	48-8M0074867	48-8M0074868	Bravo Three Diesel
21	НЕРЖ	Матовая	4 и 3	48-8M0074865	48-8M0074866	Bravo Three Diesel

Таблицы применения гребных винтов Mercury Zeus



Таблицы применения гребных винтов Mercury

Таблица гребных винтов Zeus 3500 серий M и Z

Zeus 3500	Диапазон оборотов двигателя	Общее передаточное число	Приводная скорость(в узлах) Приводная скорость(млн ы/ч)	21.7	22.6	23.5	24.3	25.2	26.1	26.9	27.8	28.7	29.5	30.4	31.3	32.2	33.0	33.9	34.8	35.6	36.5	37.4	38.2	39.1	40.0	
				25	26	27	28	29	30	31	32	33	34	35	36	37	38	39	40	41	42	43	44	45	46	
355 л.с.	2800-2850	2.059:1	Серия Z				9	10	11	12	13	14	15	16	17	18	19									
													человек													
355 л.с.	2800-2850	2.244:1	Серия M	5/6	6/7	7	8	9	10	11	12	12/13	13/14	14												
380 л.с.	3000- 3050	2.059:1	Серия Z					8	9	10	11	12	13	14	15	16	17	18	19							
														человек												
380 л.с.	3000- 3050	2.244:1	Серия M	4	4/5	5/6	6/7	7	8	9	10	11	12	12/13	13/14	14										
425 л.с.	3000- 3050	2.059:1	Серия Z									11	12	13	14	15	16	17	18	19						
														человек												
425 л.с.	3000-3050	2.059:1	Серия M			4	4/5	5	6	7	7/8	8	9	10	11	11/12	12	13	14							
425 л.с.	3000- 3050	2.244:1	Серия M	4	4/5	5/6	6/7	7	8	9	10	11	12	12/13	13/14	14										
480 л.с.	3400- 3450	2.059:1	Серия Z										6	7	8	9	10	11	12	13	14	15	16	17	18	19
																					человек					
480 л.с.	3400- 3450	2.059:1	Серия M							4	4/5	5	6	7	7/8	8	9	9/10	10/11	11	12	12/13	13	14		
480 л.с.	3400- 3450	2.244:1	Серия M			4	5	6	7	8	8/9	9	10	11	12	12/13	13	14								

Таблица гребных винтов Zeus 3800 серии M

Zeus 3800	Обороты двигателя	Общее передаточное число	Приводная скорость(в узлах) Приводная скорость(млн ы/ч)	24.3	25.2	26.1	26.9	27.8	28.7	29.5	30.4	31.3	32.2	33.0	33.9	34.8	35.6	36.5	37.4	38.2	39.1	40.0	40.8	41.7	42.6
				28	29	30	31	32	33	34	35	36	37	38	39	40	41	42	43	44	45	46	47	48	49
550	3000-3050	1.795:1	Серия M					4	4/5	5	6	7	7/8	8	9	9/10	10/11	11	12	12/13	13	14			
550	3000-3050	1.957:1	Серия M	4	5	6	7	8	8/9	9	10	11	12	12/13	13	14									
600	3000-3050	1.795:1	Серия M					4	4/5	5	6	7	7/8	8	9	9/10	10/11	11	12	12/13	13	14			
600	3000-3050	1.957:1	Серия M			6	7	8	8/9	9	10	11	12	12/13	13	14									
715	2500-2550	1.337:1	Серия M										4	5	5/6	6	6/7	7	8	8/9	9	10	10/11	11	12

Таблицы применения гребных двигателей производства не компании Mercury

Подвесные двигатели производства не компании Mercury (с редуктором 4-1/4")

Подвесные двигатели производства не компании Mercury (с редуктором 4-1/4"), 4-тактн. двигатели Suzuki/Johnson мощностью 90-115 л.с. 2001-2008 г. – используйте комплект ступицы арт. 835283Q1. 4-тактн. двигатели Suzuki/Johnson мощностью 100-115 л.с. 2009 г. и новее, 4-тактн. двигатели мощностью 140 л.с. – используйте комплект ступицы арт. 835283Q2. 4-тактн. двигатели Suzuki мощностью 70-90 л.с. 2009 г. и новее – используйте комплект ступицы арт. 835283Q03. Двигатели Honda мощностью 75-90 л.с. 1998 г. и старше – используйте комплект ступицы арт. 835277Q1. Двигатели Honda мощностью 75-90 л.с. 1999 г. и новее, двигатели мощностью 115-130 л.с. – используйте комплект ступицы арт. 835279Q2. Двигатели Yamaha мощностью 50-100 л.с. – используйте комплект ступицы арт. 835272Q 1. Двигатели Yamaha мощностью 115-130 л.с. – используйте комплект ступицы арт. 835271Q 2

Диаметр	Шаг	Материал	Лопasti	Левосторонние	Правосторонние	Модель
12 1/2	23	АЛ	3	Нет	48-77350A45	Black Max
12 3/4	21	АЛ	3	Нет	48-77348A45	Black Max
13	19	АЛ	3	Нет	48-77346A45	Black Max
13 1/4	17	АЛ	3	Нет	48-77344A45	Black Max
13 1/4	16	АЛ	3	Нет	48-854360A45	Black Max
13 3/4	15 человек	АЛ	3	Нет	48-77342A45	Black Max
13 7/8	14	АЛ	3	Нет	48-854352A45	Black Max

Таблицы применения гребных винтов Mercury

Диаметр	Шаг	Материал	Лопастей	Левосторонние	Правосторонние	Модель
14	13	АЛ	3	Нет	48-77340A45	Black Max
14	13	АЛ	3	Нет	48-77340CP1	Black Max XC(2)
14	11	АЛ	3	Нет	48-77338A45	Black Max
14	11	АЛ	3	Нет	48-77338CP1	Black Max XC(2)
14	10	АЛ	3	Нет	48-854342A45	Black Max
14	10	АЛ	3	Нет	48-854342CP1	Black Max XC(2)
14	9	АЛ	3	Нет	48-854340A45	Black Max
13 3/4	15 человек	АЛ	3	Нет	48-77342A33	Black Max(3)
14	13	АЛ	3	Нет	48-77340A33	Black Max(3)
14	11	АЛ	3	Нет	48-77338A33	Black Max(3)
14	10	АЛ	3	Нет	48-854342A33	Black Max(3)
14	9	АЛ	3	Нет	48-854340A33	Black Max(3)
12.8	19	АЛ	4	Нет	48-8M8026600	Spitfire
12.8	17	АЛ	4	Нет	48-8M8026590	Spitfire
12.8	15 человек	АЛ	4	Нет	48-8M8026580	Spitfire
13.8	13	АЛ	4	Нет	48-8M8026570	Spitfire Pontoon(2)
13.8	11	АЛ	4	Нет	48-8M8026560	Spitfire Pontoon(2)
13.8	10	АЛ	4	Нет	48-8M8026555	Spitfire Pontoon(2)
12.7	21	НЕРЖ	4	Нет	48-8M0055551	SpitFire X7(1)
12.7	19	НЕРЖ	4	Нет	48-8M0055550	SpitFire X7(1)
13.0	17	НЕРЖ	4	Нет	48-8M0055549	SpitFire X7(1)
13.5	15 человек	НЕРЖ	4	Нет	48-8M0055548	SpitFire X7(1)
14.0	13	НЕРЖ	4	Нет	48-8M0055547	SpitFire X7(1)
13	18	НЕРЖ	3	Нет	48-16988A46	Vengeance
13 1/8	16	НЕРЖ	3	Нет	48-16986A46	Vengeance
13 1/4	15 человек	НЕРЖ	3	Нет	48-854354A46	Vengeance
13 3/8	14	НЕРЖ	3	Нет	48-17314A46	Vengeance
14	12	НЕРЖ	3	Нет	48-17312A46	Vengeance
14	10	НЕРЖ	3	Нет	48-17310A46	Vengeance
13 3/4	27	НЕРЖ	4	Нет		Trophy Plus(1)
13 3/4	26	НЕРЖ	4	Нет	48-825944A47	Trophy Plus(1)
13 3/4	25	НЕРЖ	4	Нет	48-825942A47	Trophy Plus(1)
13 3/4	24	НЕРЖ	4	Нет	48-825940A48	Trophy Plus(1)
13 3/4	23	НЕРЖ	4	Нет	48-825938A47	Trophy Plus(1)
13 3/4	21	НЕРЖ	4	Нет	48-825934A47	Trophy Plus(1)
13 3/4	19	НЕРЖ	4	Нет	48-825932A46	Trophy Plus(1)
13 3/4	17	НЕРЖ	4	Нет	48-825930A46	Trophy Plus(1)

(1) Вентиляционная система Performance

(2) Обеспечивает превосходную производительность и крепление на понтоновых лодках.

(3) Только для двигателей мощностью 40-60 л.с. (макс. 60 л.с.) Резиновая втулка, серебристая окраска.

Подвесные двигатели и поворотнo-откидные колонки производства не компании Mercury (с редуктором 4-3/4")

Подвесные двигатели и поворотнo-откидные колонки производства не компании Mercury (с редуктором 4-3/4"). Двигатели Evinrude/Johnson/OMC 1991 г. и новее – используйте комплект ступицы арт. 835265Q02. Двигатели Evinrude/Johnson/OMC 1990 г. и старше – используйте комплект ступицы арт. 835267Q1. Двигатели Evinrude ETEC G2 2015 г. и новее – используйте комплект ступицы арт. 8M0107220. Двигатели Honda на 135-225 л.с. – используйте комплект ступицы арт. 835278Q1. Двигатели Suzuki на 150-300 л.с. – используйте комплект ступицы арт. 835281Q1. Двигатели Yamaha на 150-300 л.с. (включая SHO) 2015 г. и новее – используйте комплект ступицы арт. 835274Q1. Двигатели Yamaha на 200-250 л.с. SHO 2014 г. и новее – используйте комплект ступицы арт. 8M0075402

Диаметр	Шаг	Материал	Лопастей	Левосторонние	Правосторонние	Модель
14	12	АЛ	4	Нет	48-8M0084491	SpitFire
14	14	АЛ	4	Нет	48-8M0084493	SpitFire
14	17	АЛ	4	Нет	48-8M0084494	SpitFire
14	19	АЛ	4	Нет	48-8M0084495	SpitFire
14	21	АЛ	4	Нет	48-8M0084496	SpitFire
14	23	АЛ	4	Нет	48-8M0084497	SpitFire
14	23	АЛ	3	Нет	48-832834A45	Black Max

Не все перечисленные детали доступны на рынках Европы, СНГ, Африки и Ближнего Востока. Для получения дополнительной информации обратитесь в местный офис Mercury, Mariner, MerCruiser или Quicksilver.

Таблицы применения гребных винтов Mercury

Диаметр	Шаг	Материал	Лопастей	Левосторонние	Правосторонние	Модель
14.25	21	АЛ	3	Нет	48-832832A45	Black Max
14.5	19	АЛ	3	Нет	48-832830A45	Black Max
15.5	18	АЛ	3	Нет	48-11324A45	Black Max
15 человек	17	АЛ	3	Нет	48-832828A45	Black Max
16	16	АЛ	3	Нет	48-16440A45	Black Max
15.5	15 человек	АЛ	3	Нет	48-78116A45	Black Max
15.5	15 человек	АЛ	3	Нет	48-78116CP1	Black Max XC
16	14	АЛ	3	Нет	48-16438A45	Black Max
16	14	АЛ	3	Нет	48-16438CP1	Black Max XC
16	13	АЛ	3	Нет	48-78114A45	Black Max
16	13	АЛ	3	Нет	48-78114CP1	Black Max XC
16	12	АЛ	3	Нет	48-16436A45	Black Max
16	12	АЛ	3	Нет	48-16436CP1	Black Max XC
16	11	АЛ	3	Нет	48-78112A45	Black Max
13.75	21	НЕРЖ	3	Нет	48-16318A46	Vengeance
14	19	НЕРЖ	3	48-16317A46	48-16316A46	Vengeance
14.5	17	НЕРЖ	3	48-16315A46	48-16314A46	Vengeance
14.5	15 человек	НЕРЖ	3	Нет	48-16312A46	Vengeance
13.5	22	НЕРЖ	3	Нет	48-899202A46	Enertia
13.6	21	НЕРЖ	3	48-899003A46	48-899002A46	Enertia
13.8	20	НЕРЖ	3	Нет	48-899000A46	Enertia
14.0	19	НЕРЖ	3	48-898999A46	48-898998A46	Enertia
14.2	18	НЕРЖ	3	Нет	48-898996A46	Enertia
14.5	17	НЕРЖ	3	48-898995A46	48-898994A46	Enertia
14.7	16	НЕРЖ	3	Нет	48-898992A46	Enertia
15 человек	15 человек	НЕРЖ	3	48-898991A46	48-898990A46	Enertia
15.3	14	НЕРЖ	3	48-8M0079504	48-898988A46	Enertia
15.6	13	НЕРЖ	3	48-8M0070076	48-8M0070074	Enertia
16.0	11	НЕРЖ	3	48-8M0070077	48-8M0070079	Enertia
16	17	НЕРЖ	3	48-8M0040399	48-8M0040398	Enertia ECO
16	18	НЕРЖ	3	48-8M0040397	48-8M0040396	Enertia ECO
16	19	НЕРЖ	3	48-8M0040401	48-8M0040400	Enertia ECO
16	20	НЕРЖ	3	48-8M0040407	48-8M0040406	Enertia ECO
16	21	НЕРЖ	3	48-8M0040403	48-8M0040402	Enertia ECO
16	22	НЕРЖ	3	48-8M0040409	48-8M0040408	Enertia ECO
16	23	НЕРЖ	3	48-8M0040405	48-8M0040404	Enertia ECO
14.375	27	НЕРЖ	3	48-18281A46	48-18280A46	Mirage Plus
14.5	25	НЕРЖ	3	48-13707A46	48-13706A46	Mirage Plus
14.625	23	НЕРЖ	3	48-13705A46	48-13704A46	Mirage Plus
14.75	21	НЕРЖ	3	48-13703A46	48-13702A46	Mirage Plus
15.25	19	НЕРЖ	3	48-13701A46	48-13700A46	Mirage Plus
15.375	18	НЕРЖ	3	48-889619A46	48-889620A46	Mirage Plus
15.5	17	НЕРЖ	3	48-90159A46	48-18278A46	Mirage Plus
15.75	15 человек	НЕРЖ	3	48-19841A46	48-19838A46	Mirage Plus
16	13	НЕРЖ	3	Нет	48-826072A46	Mirage Plus
14	23	НЕРЖ	3	Нет	48-8M8023100	Fury
14	24	НЕРЖ	3	Нет	48-8M8023120	Fury
14	25	НЕРЖ	3	Нет	48-8M8023140	Fury
14	26	НЕРЖ	3	Нет	48-8M8023160	Fury
14	27	НЕРЖ	3	Нет	48-8M8023180	Fury
14.5	23	НЕРЖ	4	Нет	48-8M0114407	Fury 4
14.5	24	НЕРЖ	4	Нет	48-8M0114408	Fury 4
14.5	25	НЕРЖ	4	Нет	48-8M0114409	Fury 4
14.5	26	НЕРЖ	4	Нет	48-8M0114410	Fury 4

Таблицы применения гребных винтов Mercury

Диаметр	Шаг	Материал	Лопастей	Левосторонние	Правосторонние	Модель
14.625	27	НЕРЖ	3	Нет	48-825868A47	Tempest Plus
14.625	26	НЕРЖ	3	Нет	48-825874A47	Tempest Plus
14.625	25	НЕРЖ	3	Нет	48-825866A47	Tempest Plus
14.625	24	НЕРЖ	3	Нет	48-825872A47	Tempest Plus
14.625	23	НЕРЖ	3	Нет	48-825864A47	Tempest Plus
14.625	22	НЕРЖ	3	Нет	48-8M8026820	Tempest Plus
14.625	21	НЕРЖ	3	Нет	48-825862A47	Tempest Plus
14.625	19	НЕРЖ	3	Нет	48-825860A47	Tempest Plus
14.625	17	НЕРЖ	3	Нет	48-8M8026790	Tempest Plus
13.75	27	НЕРЖ	4	Нет		Trophy Plus (SM)
13.75	26	НЕРЖ	4	Нет	48-825944A47	Trophy Plus (SM)
13.75	25	НЕРЖ	4	Нет	48-825942A47	Trophy Plus (SM)
13.75	24	НЕРЖ	4	Нет	48-825940A48	Trophy Plus (SM)
13.75	23	НЕРЖ	4	Нет	48-825938A47	Trophy Plus (SM)
13.75	21	НЕРЖ	4	Нет	48-825934A47	Trophy Plus (SM)
13.75	19	НЕРЖ	4	Нет	48-825932A46	Trophy Plus (SM)
13.75	17	НЕРЖ	4	Нет	48-825930A46	Trophy Plus (SM)
13.25	23	НЕРЖ	5	Нет	48-815762A46	HighFive
13.25	21	НЕРЖ	5	Нет	48-815760A46	HighFive
13.25	19	НЕРЖ	5	Нет	48-815758A46	HighFive
13,5	17	НЕРЖ	5	Нет	48-821154A46	HighFive
14.625	25	НЕРЖ	4	48-857033A46	48-857032A46	Revolution 4
14.625	23	НЕРЖ	4	48-857031A46	48-857030A46	Revolution 4
14.625	21	НЕРЖ	4	48-857029A46	48-857028A46	Revolution 4
14.625	20	НЕРЖ	4	48-8M0070051	48-8M0070052	Revolution 4
14.625	19	НЕРЖ	4	48-857027A46	48-857026A46	Revolution 4
14.625	18	НЕРЖ	4	48-8M0137907	48-8M0137906	Revolution 4
14.625	17	НЕРЖ	4	48-857025A46	48-857024A46	Revolution 4
14.625	15 человек	НЕРЖ	4	48-8M0064449	48-857022A46	Revolution 4
15.25	36	НЕРЖ	4	48-832123A55	48-832124A55	Bravo I
15.25	34	НЕРЖ	4	48-832121A55	48-832122A55	Bravo I
15.25	32	НЕРЖ	4	48-831919A55	48-831920A55	Bravo I
15.25	30	НЕРЖ	4	48-831917A55	48-831918A55	Bravo I
15.25	28	НЕРЖ	4	48-831915A55	48-831916A55	Bravo I
15.25	26	НЕРЖ	4	48-831913A45	48-831914A45	Bravo I
15.25	24	НЕРЖ	4	48-831911A45	48-831912A45	Bravo I
15.25	22	НЕРЖ	4	48-831909A45	48-831910A45	Bravo I

Инструменты для выбора гребного винта

Mercury Propeller Selecting Tools Available:

1. Mercury Propeller Selector on mercurymarine.com

- a. Follow the required steps. Choose the boat type, engine and detailed boat information (Length, Weight or Current Performance) to identify an estimated pitch and propeller offering

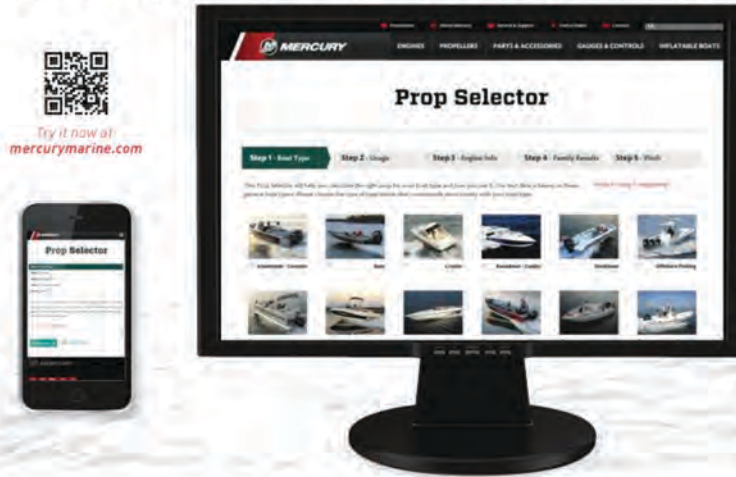

2. Mercury Outboard Propeller Rigging Charts

- a. Choose an engine and boat type combination from the following charts.
- b. Identify the line with the customer's boat weight (with engine, fuel, people and gear) and approximate speed. This will result in a propeller and pitch recommendation for the application
- c. Not all propellers are shown helping identify the best performing propellers for the specific application
- d. Only current Mercury outboards are shown, refer to the application charts for additional engine offerings

Example Rigging Chart:

Verado 250 HP and 250 HP Pro FourStroke - Freshwater Fish / Runabout / Fish and Ski
 Engine RPM Range: 5800-6400 Gearcase Ratio: 1.85:1

Diameter	Pitch	No. of Blades	Boat Weight	Boat Speed	RPI - Part Number	Description	Performance Category
14.62"	25	4	2500-2800	69-78	48-857032A46	Revolution 4	Comp Series
14.62"	23	4	2700-3100	63-71	48-857030A46	Revolution 4	Comp Series
14.62"	21	4	3100-3500	57-64	48-857028A46	Revolution 4	Comp Series
14.62"	20	4	3250-3750	54-61	48-8M0070052	Revolution 4	Comp Series
14.62"	19	4	3400-4000	51-58	48-857026A46	Revolution 4	Comp Series
14.62"	17	4	3900-5000	39-49	48-857024A46	Revolution 4	Comp Series
14.62"	15	4	4600-6000	35-45	48-857022A46	Revolution 4	Comp Series
13.45"	22	3	2900-3300	60-68	48-889202A46	Enerzia	Comp Series
13.63"	21	3	3100-3500	57-64	48-889002A46	Enerzia	Comp Series
13.90"	20	3	3250-3750	54-61	48-889000A46	Enerzia	Comp Series
14.00"	19	3	3400-4000	51-58	48-888998A46	Enerzia	Comp Series
14.22"	18	3	3650-4500	45-54	48-888996A46	Enerzia	Comp Series
14.45"	17	3	3900-5000	39-49	48-888994A46	Enerzia	Comp Series
14.72"	16	3	4300-5500	37-47	48-888992A46	Enerzia	Comp Series
15.00"	15	3	4600-6000	35-45	48-888990A46	Enerzia	Comp Series
14.62"	23	3	2700-3100	63-71	48-825964A47	Tempest Plus	Elite Series
14.62"	23	3	2700-3100	63-71	48-8M8026820	Tempest Plus	Elite Series
14.62"	21	3	3100-3500	57-64	48-825962A47	Tempest Plus	Elite Series
14.62"	19	3	3400-4000	51-58	48-825960A47	Tempest Plus	Elite Series
14.62"	17	3	3900-5000	39-49	48-8M8026790	Tempest Plus	Elite Series

Таблицы установки гребных винтов Mercury

Для рыбалки в пресной воде / небольшая лодка / лодка для рыбалки и водных лыж / Mod V / лодка с V-образным днищем: 60-350 л.с.

Verado на 350 л.с. – для рыбалки в пресной воде / небольшая лодка / лодка для рыбалки и водных лыж

Диапазон оборотов двигателя: 5800-6400 Передаточное число коробки передач: 1.75:1

Диаметр	Шаг	Количество лопастей	Вес судна	Скорость судна	Артикул для правосторонних	Описание	Категория производительности
16.00"	23	3	3700-4200	65-74	48-8M0127053	Enertia ECO с FLO TORQ SSR HD	Серия Comp
16.00"	22	3	3900-4500	63-70	48-8M0127051	Enertia ECO с FLO TORQ SSR HD	Серия Comp
16.00"	21	3	4200-4700	59-66	48-8M0127049	Enertia ECO с FLO TORQ SSR HD	Серия Comp
16.00"	20	3	4400-5000	56-63	48-8M0127047	Enertia ECO с FLO TORQ SSR HD	Серия Comp
16.00"	19	3	4600-5300	53-60	48-8M0127045	Enertia ECO с FLO TORQ SSR HD	Серия Comp
16.00"	18	3	4900-5800	49-55	48-8M0127043	Enertia ECO с FLO TORQ SSR HD	Серия Comp
16.00"	17	3	5300-6300	46-53	48-8M0127041	Enertia ECO с FLO TORQ SSR HD	Серия Comp
14.62"	25	4	3300-3800	71-81	48-8M0127039	Revolution 4 с FLO TORQ SSR HD	Серия Comp
14.62"	23	4	3700-4200	65-74	48-8M0127037	Revolution 4 с FLO TORQ SSR HD	Серия Comp
14.62"	21	4	4200-4700	59-66	48-8M0127035	Revolution 4 с FLO TORQ SSR HD	Серия Comp
14.62"	20	4	4400-5000	56-63	48-8M0127033	Revolution 4 с FLO TORQ SSR HD	Серия Comp
14.62"	19	4	4600-5300	53-60	48-8M0127031	Revolution 4 с FLO TORQ SSR HD	Серия Comp
14.62"	18	4	5000-5600	49-56	48-8M0137924	Revolution 4 с FLO TORQ SSR HD	Серия Comp
14.62"	17	4	5300-6300	46-53	48-8M0127029	Revolution 4 с FLO TORQ SSR HD	Серия Comp
14.62"	15 человек	4	6300-7500	39-46	48-8M0127027	Revolution 4 с FLO TORQ SSR HD	Серия Comp
14.62"	23	3	3700-4200	65-74	48-825864A47	Tempest Plus	Серия Elite
14.62"	22	3	3900-4500	62-70	48-8M8026820	Tempest Plus	Серия Elite
14.62"	21	3	4200-4700	59-66	48-825862A47	Tempest Plus	Серия Elite
14.62"	19	3	4600-5300	53-60	48-825860A47	Tempest Plus	Серия Elite

Четырехтактные Verado на 300 л.с. и Pro на 300 л.с. – для рыбалки в пресной воде / небольшая лодка / лодка для рыбалки и водных лыж

Диапазон оборотов двигателя: 5800-6400 Передаточное число коробки передач: 1.75:1 и 1.85:1

Диаметр	Шаг	Количество лопастей	Вес судна	Скорость судна	Правосторонние – Артикул	Описание	Категория производительности
14.62"	25	4	2800-3300	71-81	48-857032A46	Revolution 4	Серия Comp
14.62"	23	4	3100-3600	65-74	48-857030A46	Revolution 4	Серия Comp
14.62"	21	4	3600-4100	59-66	48-857028A46	Revolution 4	Серия Comp
14.62"	20	4	3800-4300	56-63	48-8M0070052	Revolution 4	Серия Comp
14.62"	19	4	4000-4600	53-60	48-857026A46	Revolution 4	Серия Comp
14.62"	18	4	4300-4800	49-56	48-8M0137906	Revolution 4	Серия Comp
14.62"	17	4	4600-5400	46-53	48-857024A46	Revolution 4	Серия Comp
14.62"	15 человек	4	5400-6500	39-46	48-857022A46	Revolution 4	Серия Comp
13.45"	22	3	3300-3800	62-70	48-899202A46	Enertia	Серия Comp

Не все перечисленные детали доступны на рынках Европы, СНГ, Африки и Ближнего Востока. Для получения дополнительной информации обратитесь в местный офис Mercury, Mariner, MerCruiser или Quicksilver.

Таблицы установки гребных винтов Mercury

Диаметр	Шаг	Количество лопастей	Вес судна	Скорость судна	Правосторонние – Артикул	Описание	Категория производительности
13.63"	21	3	3600-4100	59-66	48-899002A46	Enerzia	Серия Comp
13.80"	20	3	3800-4300	56-63	48-899000A46	Enerzia	Серия Comp
14.00"	19	3	4000-4600	53-60	48-898998A46	Enerzia	Серия Comp
14.22"	18	3	4300-4900	50-56	48-898996A46	Enerzia	Серия Comp
14.45"	17	3	4600-5400	46-53	48-898994A46	Enerzia	Серия Comp
14.72"	16	3	4900-5800	43-50	48-898992A46	Enerzia	Серия Comp
15.00"	15 человек	3	5400-6500	39-46	48-898990A46	Enerzia	Серия Comp
14.62"	23	3	3100-3600	65-74	48-825864A47	Tempest Plus	Серия Elite
14.62"	22	3	3300-3800	62-70	48-8M8026820	Tempest Plus	Серия Elite
14.62"	21	3	3600-4100	59-66	48-825862A47	Tempest Plus	Серия Elite
14.62"	19	3	4000-4600	53-60	48-825860A47	Tempest Plus	Серия Elite
14.62"	17	3	4600-5400	46-53	48-8M8026790	Tempest Plus	Серия Elite

Четырехтактные Verado 250 HP и 250 HP Pro – для рыбалки в пресной воде / небольшой катер / катер для рыбалки и на водных лыжах

Диапазон оборотов двигателя: 5800-6400 Передаточное число коробки передач: 1.85:1

Диаметр	Шаг	Количество лопастей	Вес судна	Скорость судна	Правосторонние – Артикул	Описание	Категория производительности
14.62"	25	4	2500-2800	69-78	48-857032A46	Revolution 4	Серия Comp
14.62"	23	4	2700-3100	63-71	48-857030A46	Revolution 4	Серия Comp
14.62"	21	4	3100-3500	57-64	48-857028A46	Revolution 4	Серия Comp
14.62"	20	4	3250-3750	54-61	48-8M0070052	Revolution 4	Серия Comp
14.62"	19	4	3400-4000	51-58	48-857026A46	Revolution 4	Серия Comp
14.62"	18	4	3750-4400	47-54	48-8M0137906	Revolution 4	Серия Comp
14.62"	17	4	3900-5000	39-49	48-857024A46	Revolution 4	Серия Comp
14.62"	15 человек	4	4600-6000	35-45	48-857022A46	Revolution 4	Серия Comp
13.45"	22	3	2900-3300	60-68	48-899202A46	Enerzia	Серия Comp
13.63"	21	3	3100-3500	57-64	48-899002A46	Enerzia	Серия Comp
13.80"	20	3	3250-3750	54-61	48-899000A46	Enerzia	Серия Comp
14.00"	19	3	3400-4000	51-58	48-898998A46	Enerzia	Серия Comp
14.22"	18	3	3650-4500	45-54	48-898996A46	Enerzia	Серия Comp
14.45"	17	3	3900-5000	39-49	48-898994A46	Enerzia	Серия Comp
14.72"	16	3	4300-5500	37-47	48-898992A46	Enerzia	Серия Comp
15.00"	15 человек	3	4600-6000	35-45	48-898990A46	Enerzia	Серия Comp
14.62"	23	3	2700-3100	63-71	48-825864A47	Tempest Plus	Серия Elite
14.62"	22	3	2700-3100	63-71	48-8M8026820	Tempest Plus	Серия Elite
14.62"	21	3	3100-3500	57-64	48-825862A47	Tempest Plus	Серия Elite
14.62"	19	3	3400-4000	51-58	48-825860A47	Tempest Plus	Серия Elite
14.62"	17	3	3900-5000	39-49	48-8M8026790	Tempest Plus	Серия Elite

Четырехтактные Verado 225 HP и 225 HP Pro – для рыбалки в пресной воде / небольшой катер / катер для рыбалки и на водных лыжах

Диапазон оборотов двигателя: 5800-6400 Передаточное число коробки передач: 1.85:1

Диаметр	Шаг	Количество лопастей	Вес судна	Скорость судна	Правосторонние – Артикул	Описание	Категория производительности
14.62"	25	4	2200-2500	69-78	48-857032A46	Revolution 4	Серия Comp
14.62"	23	4	2500-2800	63-71	48-857030A46	Revolution 4	Серия Comp
14.62"	21	4	2800-3200	57-64	48-857028A46	Revolution 4	Серия Comp
14.62"	20	4	2950-3400	54-61	48-8M0070052	Revolution 4	Серия Comp
14.62"	19	4	3100-3600	51-58	48-857026A46	Revolution 4	Серия Comp
14.62"	18	4	3300-3700	48-54	48-8M0137906	Revolution 4	Серия Comp
14.62"	17	4	3500-4100	45-52	48-857024A46	Revolution 4	Серия Comp

Таблицы установки гребных винтов Mercury

Диаметр	Шаг	Количество лопастей	Вес судна	Скорость судна	Правосторонние – Артикул	Описание	Категория производительности
14.62"	15 человек	4	4100-5500	35-45	48-857022A46	Revolution 4	Серия Comp
13.45"	22	3	2700-3100	60-68	48-899202A46	Enertia	Серия Comp
13.63"	21	3	2800-3200	57-64	48-899002A46	Enertia	Серия Comp
13.80"	20	3	2950-3400	54-61	48-899000A46	Enertia	Серия Comp
14.00"	19	3	3100-3600	51-58	48-898998A46	Enertia	Серия Comp
14.22"	18	3	3300-3850	48-55	48-898996A46	Enertia	Серия Comp
14.45"	17	3	3500-4100	45-52	48-898994A46	Enertia	Серия Comp
14.72"	16	3	3800-4800	40-49	48-898992A46	Enertia	Серия Comp
15.00"	15 человек	3	4100-5500	35-45	48-898990A46	Enertia	Серия Comp
14.62"	23	3	2500-2800	63-71	48-825864A47	Tempest Plus	Серия Elite
14.62"	22	3	2700-3100	60-68	48-8M8026820	Tempest Plus	Серия Elite
14.62"	21	3	2800-3200	57-64	48-825862A47	Tempest Plus	Серия Elite
14.62"	19	3	3100-3600	51-58	48-825860A47	Tempest Plus	Серия Elite
14.62"	17	3	3500-4100	45-52	48-8M8026790	Tempest Plus	Серия Elite

Pro на 200 л.с., четырехтактный – V6 – для рыбалки в пресной воде / небольшая лодка / лодка для рыбалки и водных лыж

Диапазон оборотов двигателя: 5800-6400 Передаточное число коробки передач: 1.85:1

Диаметр	Шаг	Количество лопастей	Вес судна	Скорость судна	Правосторонние – Артикул	Описание	Категория производительности
13.5"	22	3	2300-2600	59-68	48-899202A46	Enertia	Серия Comp
13.6"	21	3	2500-2800	57-64	48-899002A46	Enertia	Серия Comp
13.8"	20	3	2750-2950	54-63	48-899000A46	Enertia	Серия Comp
14"	19	3	2800-3200	51-58	48-898998A46	Enertia	Серия Comp
14.2"	18	3	2950-3450	47-55	48-898996A46	Enertia	Серия Comp
14.5"	17	3	3100-3700	45-52	48-898994A46	Enertia	Серия Comp
14.7"	16	3	3350-4250	41-50	48-898992A46	Enertia	Серия Comp
15"	15 человек	3	3600-4400	38-47	48-898990A46	Enertia	Серия Comp
14.62"	23	3	2200-2500	63-71	48-825864A47	Tempest Plus	Серия Elite
14.62"	21	3	2500-2800	57-64	48-825862A47	Tempest Plus	Серия Elite
14.62"	19	3	2800-3200	51-58	48-825860A47	Tempest Plus	Серия Elite
14.62"	17	3	3000-3500	45-52	48-8M8026790	Tempest Plus	Серия Elite
14.0"	23	3	2200-2500	63-71	48-8M0084497	SpitFire	Серия Elite
14.0"	21	3	2500-2800	57-64	48-8M0084496	SpitFire	Серия Elite
14.0"	19	3	2800-3200	51-58	48-8M0084495	SpitFire	Серия Elite
14.0"	17	3	2200-2500	63-71	48-8M0084494	SpitFire	Серия Elite
14.25"	21	3	2500-2800	57-64	48-832832A45	Black Max	Серия Sport
14.5"	19	3	2800-3200	51-58	48-832830A45	Black Max	Серия Sport
15.0"	17	3	2500-2800	45-52	48-832828A45	Black Max	Серия Sport

Verado на 200 л.с. – 4 цил. – для рыбалки в пресной воде / небольшая лодка / лодка для рыбалки и водных лыж

Диапазон оборотов двигателя: 5800-6400 Передаточное число коробки передач: 2.08:1

Диаметр	Шаг	Количество лопастей	Вес судна	Скорость судна	Правосторонние – Артикул	Описание	Категория производительности
13.45"	22	3	2800-3200	51-58	48-899202A46	Enertia	Серия Comp
13.63"	21	3	2900-3300	49-55	48-899002A46	Enertia	Серия Comp
13.80"	20	3	3000-3600	46-53	48-899000A46	Enertia	Серия Comp
14.00"	19	3	3300-3900	43-50	48-898998A46	Enertia	Серия Comp
14.22"	18	3	3500-4300	39-47	48-898996A46	Enertia	Серия Comp
14.45"	17	3	3800-4700	36-44	48-898994A46	Enertia	Серия Comp
14.72"	16	3	4100-5200	33-41	48-898992A46	Enertia	Серия Comp
15.00"	15 человек	3	4400-6000	29-38	48-898990A46	Enertia	Серия Comp
14.62"	21	3	2900-3300	49-55	48-825862A47	Tempest Plus	Серия Elite

Не все перечисленные детали доступны на рынках Европы, СНГ, Африки и Ближнего Востока. Для получения дополнительной информации обратитесь в местный офис Mercury, Mariner, MerCruiser или Quicksilver.

Таблицы установки гребных винтов Mercury

Диаметр	Шаг	Количество лопастей	Вес судна	Скорость судна	Правосторонние – Артикул	Описание	Категория производительности
14.62"	19	3	3300-3900	43-50	48-825860A47	Tempest Plus	Серия Elite
14.62"	17	3	3800-4700	36-44	48-8M8026790	Tempest Plus	Серия Elite
14.00"	21	3	2900-3300	49-55	48-8M0084496	SpitFire	Серия Elite
14.00"	19	3	3300-3900	43-50	48-8M0084495	SpitFire	Серия Elite
14.00"	17	3	3800-4700	36-44	48-8M0084494	SpitFire	Серия Elite
14.25"	21	3	2900-3300	49-55	48-832832A45	Black Max	Серия Sport
14.50"	19	3	3300-3900	43-50	48-832830A45	Black Max	Серия Sport
15.00"	17	3	3800-4700	36-44	48-832828A45	Black Max	Серия Sport
15.25"	15 человек	3	4400-6000	29-38	48-78116A45	Black Max	Серия Sport

Четырехтактный на 150 л.с. – для рыбалки в пресной воде / небольшая лодка / лодка для рыбалки и водных лыж

Диапазон оборотов двигателя: 5000-5800 Передаточное число коробки передач: 1.92:1

Диаметр	Шаг	Количество лопастей	Вес судна	Скорость судна	Правосторонние – Артикул	Описание	Левосторонние – Артикул	Категория производительности
13.50"	22	3	2100-2600	47-57	48-899202A46	Enertia		Серия Comp
13.62"	21	3	2200-2800	44-54	48-899002A46	Enertia	48-899003A46	Серия Comp
13.75"	20	3	2300-3000	42-52	48-899000A46	Enertia		Серия Comp
14.00"	19	3	2500-3200	39-49	48-898998A46	Enertia	48-898999A46	Серия Comp
14.25"	18	3	2700-3200	35-46	48-898996A46	Enertia		Серия Comp
14.50"	17	3	2900-4000	32-43	48-898994A46	Enertia	48-898995A46	Серия Comp
14.75"	16	3	3100-4500	29-40	48-898992A46	Enertia		Серия Comp
15.00"	15 человек	3	3400-5100	26-37	48-898990A46	Enertia	48-898991A46	Серия Comp
15.13"	14	3	3800-6200	22-34	48-898988A46	Enertia		Серия Comp
14.62"	25	3	1800-2200	55-65	48-825866A47	Tempest Plus		Серия Elite
14.62"	24	3	1900-2300	53-62	48-825872A47	Tempest Plus		Серия Elite
14.62"	23	3	2000-2400	50-60	48-825864A47	Tempest Plus		Серия Elite
14.62"	22	3	2100-2600	47-57	48-8M8026820	Tempest Plus		Серия Elite
14.62"	21	3	2200-2800	44-54	48-825862A47	Tempest Plus		Серия Elite
14.62"	19	3	2500-3200	39-49	48-825860A47	Tempest Plus		Серия Elite
14.62"	17	3	2900-4000	32-43	48-8M8026790	Tempest Plus		Серия Elite

115 СТ Pro XS четырехтактный – пресноводная рыба

Диапазон оборотов двигателя: 5300-6300 Передаточное число коробки передач: 2,38:1

Диаметр	Шаг	Количество лопастей	Вес судна	Скорость судна	Правосторонние – Артикул	Описание	Категория производительности
14.62"	22	3	2000-2700	38-50	48-8M8026820	Tempest Plus	Серия Elite
14.62"	21	3	2100-2900	35-47	48-825862A47	Tempest Plus	Серия Elite
14.62"	19	3	2400-3500	30-42	48-825860A47	Tempest Plus	Серия Elite
14.62"	17	3	2700-4500	24-37	48-8M8026790	Tempest Plus	Серия Elite
14.00"	21	4	2100-2900	35-47	48-8M0084496	SpitFire	Серия Elite
14.00"	19	4	2400-3500	30-42	48-8M0084495	SpitFire	Серия Elite
14.00"	17	4	2700-4500	24-37	48-8M0084494	SpitFire	Серия Elite
15.00"	21	3	2100-2900	35-47	48-832832A45	Black Max	Серия Sport
14.50"	19	3	2400-3500	30-42	48-832830A45	Black Max	Серия Sport
15.00"	17	3	2700-4500	24-37	48-832828A45	Black Max	Серия Sport

115 STD Pro XS четырехтактный – пресноводная рыба

Диапазон оборотов двигателя: 5300–6300 Передаточное число коробки передач: 2,07:1

Диаметр	Шаг	Количество лопастей	Вес судна	Скорость судна	Правосторонние – Артикул	Описание	Категория производительности
12.7"	21	4	1800–2300	43–55	48-8M0055551	SpitFire X7	Серия Elite
12.7"	19	4	2000–2700	38–49	48-8M0055550	SpitFire X7	Серия Elite
13.0"	17	4	2300–3300	31–44	48-8M0055549	SpitFire X7	Серия Elite
13.5"	15 человек	4	2700–4300	25–37	48-8M0055548	SpitFire X7	Серия Elite
13"	18	3	2100–2900	35–46	48-16988A46	Vengeance	Серия Sport
13.13"	16	3	2400–3800	28–41	48-16986A46	Vengeance	Серия Sport
13.25"	15 человек	3	2700–4300	25–37	48-854354A46	Vengeance	Серия Sport
12.8"	19	4	2000–2700	38–49	48-8M8026600	SpitFire	Серия Elite
12.8"	17	4	2300–3300	31–44	48-8M8026590	SpitFire	Серия Elite
12.8"	15 человек	4	2700–4300	25–37	48-8M8026580	SpitFire	Серия Elite
12.5"	23	3	1600–2000	49–60	48-77350A45	Black Max	Серия Sport
12.75"	21	3	1800–2300	43–55	48-77348A45	Black Max	Серия Sport
13"	19	3	2000–2700	38–49	48-77346A45	Black Max	Серия Sport
13.25"	17	3	2300–3300	31–44	48-77344A45	Black Max	Серия Sport
13.25"	16	3	2400–3800	28–41	48-854360A45	Black Max	Серия Sport

Четырехтактный СТ на 115 л.с. – для рыбалки в пресной воде / небольшая лодка / лодка для рыбалки и водных лыж

Диапазон оборотов двигателя: 5000–6000 Передаточное число коробки передач: 2.38:1

Диаметр	Шаг	Количество лопастей	Вес судна	Скорость судна	Правосторонние – Артикул	Описание	Левосторонние – Артикул	Категория производительности
13.50"	22	3	2000–2800	35–47	48-899202A46	Enertia		Серия Comp
13.80"	21	3	2100–3100	32–45	48-899002A46	Enertia	48-899003A46	Серия Comp
13.75"	20	3	2300–3500	29–42	48-899000A46	Enertia		Серия Comp
14.00"	19	3	2400–3700	27–40	48-898998A46	Enertia	48-898999A46	Серия Comp
14.20"	18	3	2600–4300	24–37	48-898996A46	Enertia		Серия Comp
14.50"	17	3	2800–5000	21–35	48-898994A46	Enertia	48-898995A46	Серия Comp
14.70"	16	3	3100–5600	19–32	48-898992A46	Enertia		Серия Comp
15.00"	15 человек	3	3500–6700	16–29	48-898990A46	Enertia	48-898991A46	Серия Comp
15.30"	14	3	3900–7800	14–26	48-898988A46	Enertia	48-8M0079504	Серия Comp
15.60"	13	3	4300–10300	11–24	48-8M0070074	Enertia	48-8M0070076	Серия Comp
16.00"	11	3	7000+	1–18	48-8M0070079	Enertia	48-8M0070077	Серия Comp
14.62"	23	3	1900–2600	38–49	48-825864A47	Tempest Plus		Серия Elite
14.62"	22	3	2000–2800	35–47	48-8M8026820	Tempest Plus		Серия Elite
14.62"	21	3	2100–3100	32–45	48-825862A47	Tempest Plus		Серия Elite
14.62"	19	3	2400–3700	27–40	48-825860A47	Tempest Plus		Серия Elite
14.62"	17	3	2800–5000	21–35	48-8M8026790	Tempest Plus		Серия Elite
14.00"	23	4	1900–2600	38–49	48-8M0084497	SpitFire		Серия Elite
14.00"	21	4	2100–3100	32–45	48-8M0084496	SpitFire		Серия Elite
14.00"	19	4	2400–3700	27–40	48-8M0084495	SpitFire		Серия Elite
14.00"	17	4	2800–5000	21–35	48-8M0084494	SpitFire		Серия Elite
14.00"	14	4	3900–7800	14–26	48-8M0084493	SpitFire		Серия Elite
14.00"	12	4	7000+	1–24	48-8M0084491	SpitFire		Серия Elite
14.50"	19	3	2400–3700	27–40	48-832830A45	Black Max		Серия Sport
15.00"	17	3	2800–5000	21–35	48-832828A45	Black Max		Серия Sport
15.25"	15 человек	3	3500–6700	16–29	48-78116A45	Black Max		Серия Sport
16.00"	13	3	4300–10300	11–24	48-78114A45	Black Max		Серия Sport
16.00"	12	3	5000+	9–21	48-16436A45	Black Max		Серия Sport
16.00"	11	3	7000+	1–18	48-78112A45	Black Max		Серия Sport

Не все перечисленные детали доступны на рынках Европы, СНГ, Африки и Ближнего Востока. Для получения дополнительной информации обратитесь в местный офис Mercury, Mariner, MerCruiser или Quicksilver.

Таблицы установки гребных винтов Mercury

Четырехтактный STD на 115 л.с. – для рыбалки в пресной воде / небольшая лодка / лодка для рыбалки и водных лыж

Диапазон оборотов двигателя: 5000-6000 Передаточное число коробки передач: 2.07:1

Диаметр	Шаг	Количество лопастей	Вес судна	Скорость судна	Правосторонние – Артикул	Описание	Категория производительности
12.7"	21	4	1800-2400	40-52	48-8M0055551	SpitFire X7	Серия Elite
12.7"	19	4	2000-2900	34-47	48-8M0055550	SpitFire X7	Серия Elite
13.0"	17	4	2300-3600	28-41	48-8M0055549	SpitFire X7	Серия Elite
13.5"	15 человек	4	2800-4700	22-35	48-8M0055548	SpitFire X7	Серия Elite
14.0"	13	4	3500-6700	16-29	48-8M0055547	SpitFire X7	Серия Elite
13"	18	3	2200-3200	31-44	48-16988A46	Vengeance	Серия Sport
13.13"	16	3	2500-4100	25-38	48-16986A46	Vengeance	Серия Sport
13.25"	15 человек	3	2800-4700	22-35	48-854354A46	Vengeance	Серия Sport
13.38"	14	3	3100-5600	19-32	48-17314A46	Vengeance	Серия Sport
14"	12	3	3900-8500	13-26	48-17312A46	Vengeance	Серия Sport
12.8"	19	4	2000-2900	34-47	48-8M8026600	SpitFire	Серия Elite
12.8"	17	4	2300-3600	28-41	48-8M8026590	SpitFire	Серия Elite
12.8"	15 человек	4	2800-4700	22-35	48-8M8026580	SpitFire	Серия Elite
13.8"	13	4	3500-6700	16-29	48-8M8026570	SpitFire	Серия Elite
13.8"	11	4	4500-11500	10-23	48-8M8026560	SpitFire	Серия Elite
12.5"	23	3	1600-2100	45-57	48-77350A45	Black Max	Серия Sport
12.75"	21	3	1800-2400	40-52	48-77348A45	Black Max	Серия Sport
13"	19	3	2000-2900	34-47	48-77346A45	Black Max	Серия Sport
13.25"	17	3	2300-3600	28-41	48-77344A45	Black Max	Серия Sport
13.25"	16	3	2500-4100	25-38	48-854360A45	Black Max	Серия Sport
13.75"	15 человек	3	2800-4700	22-35	48-77342A45	Black Max	Серия Sport
13.88"	14	3	3100-5600	19-32	48-854352A45	Black Max	Серия Sport
14"	13	3	3500-6700	16-29	48-77340A45	Black Max	Серия Sport
14"	11	3	4700+	1-23	48-77338A45	Black Max	Серия Sport

Четырехтактный СТ на 90 л.с. – для рыбалки в пресной воде / небольшая лодка / лодка для рыбалки и водных лыж

Диапазон оборотов двигателя: 5000-6000 Передаточное число коробки передач: 2.38:1

Диаметр	Шаг	Количество лопастей	Вес судна	Скорость судна	Правосторонние – Артикул	Описание	Левосторонние – Артикул	Категория производительности
13.80"	21	3	1600-2400	32-45	48-899002A46	Energia	48-899003A46	Серия Comp
13.75"	20	3	1800-2700	29-42	48-899000A46	Energia		Серия Comp
14.00"	19	3	1900-2900	27-40	48-898998A46	Energia	48-898999A46	Серия Comp
14.20"	18	3	2100-3300	24-37	48-898996A46	Energia		Серия Comp
14.50"	17	3	2200-3900	21-35	48-898994A46	Energia	48-898995A46	Серия Comp
14.70"	16	3	2400-4400	19-32	48-898992A46	Energia		Серия Comp
15.00"	15 человек	3	2700-5300	16-29	48-898990A46	Energia	48-898991A46	Серия Comp
15.30"	14	3	3100-6100	14-26	48-898988A46	Energia	48-8M0079504	Серия Comp
15.6"	13	3	3300-8100	11-24	48-8M0070074	Energia	48-8M0070076	Серия Comp
16.0"	11	3	6000+	1-18	48-8M0070079	Energia	48-8M0070077	Серия Comp
13.75"	21	3	1600-2400	32-45	48-16318A46	Vengeance		Серия Sport
14.00"	19	3	1900-2900	27-40	48-16316A46	Vengeance	48-16317A46	Серия Sport
14.50"	17	3	2200-3900	21-35	48-16314A46	Vengeance	48-16315A46	Серия Sport
14.00"	21	4	1600-2400	32-45	48-8M0084496	SpitFire		Серия Elite
14.00"	19	4	1900-2900	27-40	48-8M0084495	SpitFire		Серия Elite
14.00"	17	4	2200-3900	21-35	48-8M0084494	SpitFire		Серия Elite
14.00"	14	4	3300-8100	11-24	48-8M0084493	SpitFire		Серия Elite
14.00"	12	4	6000+	1-18	48-8M0084491	SpitFire		Серия Elite
14.00"	23	3	1500-1900	38-49	48-832834A45	Black Max		Серия Sport
14.25"	21	3	1600-2400	32-45	48-832832A45	Black Max		Серия Sport
14.50"	19	3	1900-2900	27-40	48-832830A45	Black Max		Серия Sport

Таблицы установки гребных винтов Mercury

Диаметр	Шаг	Количество лопастей	Вес судна	Скорость судна	Правосторонние – Артикул	Описание	Левосторонние – Артикул	Категория производительности
15.00"	17	3	2200-3900	21-35	48-832828A45	Black Max		Серия Sport
15.25"	15 человек	3	2700-5300	16-29	48-78116A45	Black Max		Серия Sport
16.00"	13	3	3300-8100	11-24	48-78114A45	Black Max		Серия Sport
16.00"	11	3	6000+	1-18	48-78112A45	Black Max		Серия Sport

Четырехтактный STD на 90 л.с. – для рыбалки в пресной воде / небольшая лодка / лодка для рыбалки и водных лыж

Диапазон оборотов двигателя: 5000-6000 Передаточное число коробки передач: 2.07:1

Диаметр	Шаг	Количество лопастей	Вес судна	Скорость судна	Правосторонние – Артикул	Описание	Категория производительности
12.7"	21	4	1400-1900	40-52	48-8M0055551	SpitFire X7	Серия Elite
12.7"	19	4	1600-2300	34-47	48-8M0055550	SpitFire X7	Серия Elite
13.0"	17	4	1800-2800	28-41	48-8M0055549	SpitFire X7	Серия Elite
13.5"	15 человек	4	2200-3700	22-35	48-8M0055548	SpitFire X7	Серия Elite
13"	18	3	4000+	31-44	48-16988A46	Vengeance	Серия Sport
13.13"	16	3	2000-3200	25-38	48-16986A46	Vengeance	Серия Sport
13.25"	15 человек	3	2200-3700	22-35	48-854354A46	Vengeance	Серия Sport
13.38"	14	3	2400-4400	19-32	48-17314A46	Vengeance	Серия Sport
14"	12	3	2700-5300	13-26	48-17312A46	Vengeance	Серия Sport
12.8"	19	4	1600-2300	34-47	48-8M8026600	SpitFire	Серия Elite
12.8"	17	4	1800-2800	28-41	48-8M8026590	SpitFire	Серия Elite
12.8"	15 человек	4	2200-3700	22-35	48-8M8026580	SpitFire	Серия Elite
13.8"	13	4	2700-5300	16-29	48-8M8026570	SpitFire	Серия Elite
13.8"	11	4	4000+	10-23	48-8M8026560	SpitFire	Серия Elite
12.5"	23	3	1300-1600	45-57	48-77350A45	Black Max	Серия Sport
12.75"	21	3	1400-1900	40-52	48-77348A45	Black Max	Серия Sport
13"	19	3	1600-2300	34-47	48-77346A45	Black Max	Серия Sport
13.25"	17	3	1800-2800	28-41	48-77344A45	Black Max	Серия Sport
13.25"	16	3	2000-3200	25-38	48-854360A45	Black Max	Серия Sport
13.75"	15 человек	3	2200-3700	22-35	48-77342A45	Black Max	Серия Sport
13.88"	14	3	2400-4400	19-32	48-854352A45	Black Max	Серия Sport
14"	13	3	2700-5300	16-29	48-77340A45	Black Max	Серия Sport
14"	11	3	4000+	1-22	48-77338A45	Black Max	Серия Sport

75 STD HP (четырёхтактные) – для рыбалки в пресной воде (V и Mod V)

Диапазон оборотов двигателя: 5000-6000 Передаточное число коробки передач: 2.07:1

Диаметр	Шаг	Количество лопастей	Вес судна	Скорость судна	Правосторонние – Артикул	Описание	Категория производительности
12.7"	21	4	1300-1900	34-47	48-8M0055551	SpitFire X7	Серия Elite
12.7"	19	4	1500-2300	29-42	48-8M0055550	SpitFire X7	Серия Elite
13.0"	17	4	1700-2900	23-37	48-8M0055549	SpitFire X7	Серия Elite
13.5"	15 человек	4	2100-3900	18-31	48-8M0055548	SpitFire X7	Серия Elite
13"	18	3	1600-2500	26-40	48-16988A46	Vengeance	Серия Sport
13.13"	16	3	1900-3400	20-34	48-16986A46	Vengeance	Серия Sport
13.25"	15 человек	3	2100-3900	18-31	48-854354A46	Vengeance	Серия Sport
13.38"	14	3	2300-4700	15-28	48-17314A46	Vengeance	Серия Sport
14"	12	3	2900-7500	10-23	48-17312A46	Vengeance	Серия Sport
12.8"	19	4	1500-2300	29-42	48-8M8026600	SpitFire	Серия Elite
12.8"	17	4	1700-2900	23-37	48-8M8026590	SpitFire	Серия Elite
12.8"	15 человек	4	2100-3900	18-31	48-8M8026580	SpitFire	Серия Elite
12.5"	23	3	1200-1600	39-52	48-77350A45	Black Max	Серия Sport
12.75"	21	3	1300-1900	34-47	48-77348A45	Black Max	Серия Sport
13"	19	3	1500-2300	29-42	48-77346A45	Black Max	Серия Sport

Не все перечисленные детали доступны на рынках Европы, СНГ, Африки и Ближнего Востока. Для получения дополнительной информации обратитесь в местный офис Mercury, Mariner, MerCruiser или Quicksilver.

Таблицы установки гребных винтов Mercury

Диаметр	Шаг	Количество лопастей	Вес судна	Скорость судна	Правосторонние – Артикул	Описание	Категория производительности
13.25"	17	3	1700-2900	23-37	48-77344A45	Black Max	Серия Sport
13.25"	16	3	1900-3400	20-34	48-854360A45	Black Max	Серия Sport
13.75"	15 человек	3	2100-3900	18-31	48-77342A45	Black Max	Серия Sport
13.88"	14	3	2300-4700	15-28	48-854352A45	Black Max	Серия Sport

60 STD HP (четырёхтактные) – для рыбалки в пресной воде (V и Mod V)

Диапазон оборотов двигателя: 5500-6000 Передаточное число коробки передач: 2.33:1

Диаметр	Шаг	Количество лопастей	Вес судна	Скорость судна	Правосторонние – Артикул	Описание	Категория производительности
10.6	14	4	1300-1700	16-30	48-878616A46	Trophy Sport	Серия Elite
10.6	13	4	1500-2000	17-26	48-878614A46	Trophy Sport	Серия Elite
10.6	12	4	1700-2500	19-22	48-878612A46	Trophy Sport	Серия Elite
10.25	15 человек	3	1200-1600	15-33	48-855862A46	Vengeance	Серия Sport
10.4	14	3	1300-1700	16-30	48-855860A46	Vengeance	Серия Sport
10.5	13	3	1500-2000	17-26	48-855858A46	Vengeance	Серия Sport
10.1	15 человек	4	1200-1600	15-33	48-8M8026640	SpitFire	Серия Elite
10.1	14	4	1300-1700	16-30	48-8M8026635	SpitFire	Серия Elite
10.3	13	4	1500-2000	17-26	48-8M8026630	SpitFire	Серия Elite
10	17	3	1000-1300	13-40	48-73144A45	Black Max	Серия Sport
10	16	3	1100-1400	14-37	48-73142A45	Black Max	Серия Sport
10.1	15 человек	3	1200-1600	15-33	48-73140A45	Black Max	Серия Sport
10.25	14	3	1300-1700	16-30	48-73138A45	Black Max	Серия Sport
10.4	13	3	1500-2000	17-26	48-73136A45	Black Max	Серия Sport

Tri / Pontoon: 40-350 л.с.

Verado на 350 л.с. – Tri / Pontoon

Диапазон оборотов двигателя: 5800-6400 Передаточное число коробки передач: 1.75:1

Кол-во двигателей	Диаметр	Шаг	Количество лопастей	Вес судна	Скорость судна	Артикул для правосторонних	Описание	Артикул для левосторонних	Категория производительности
Один двигатель	13.45"	22	3	3900-4500	62-70	48-899202A46	Enertia		Серия Comp
Один двигатель	13.63"	21	3	4200-4700	59-66	48-899002A46	Enertia	48-899003A46	Серия Comp
Один двигатель	13.80"	20	3	4400-5000	56-63	48-899000A46	Enertia		Серия Comp
Один двигатель	14.00"	19	3	4600-5300	53-60	48-898998A46	Enertia	48-898999A46	Серия Comp
Один двигатель	14.22"	18	3	5000-5700	50-56	48-898996A46	Enertia		Серия Comp
Один двигатель	14.45"	17	3	5300-6300	46-53	48-898994A46	Enertia	48-898995A46	Серия Comp
Один двигатель	14.72"	16	3	5700-6700	43-50	48-898992A46	Enertia		Серия Comp
Один двигатель	15.00"	15 человек	3	6300-7500	39-46	48-898990A46	Enertia	48-898991A46	Серия Comp
Один двигатель	15.30"	14	3	6700-8500	35-43	48-898988A46	Enertia	48-8M0079504	Серия Comp
Один двигатель	15.60"	13	3	7500-9800	31-39	48-8M0070074	Enertia	48-8M0070076	Серия Comp
Один двигатель	16.00"	23	3	3700-4200	65-74	48-8M0127053	Enertia ECO с FT SSR HD	48-8M0127052	Серия Comp
Один двигатель	16.00"	22	3	3900-4500	62-70	48-8M0127051	Enertia ECO с FT SSR HD	48-8M0127050	Серия Comp
Один двигатель	16.00"	21	3	4200-4700	59-66	48-8M0127049	Enertia ECO с FT SSR HD	48-8M0127048	Серия Comp
Один двигатель	16.00"	20	3	4400-5000	56-63	48-8M0127047	Enertia ECO с FT SSR HD	48-8M0127046	Серия Comp
Один двигатель	16.00"	19	3	4600-5300	53-60	48-8M0127045	Enertia ECO с FT SSR HD	48-8M0127044	Серия Comp
Один двигатель	16.00"	18	3	5000-5700	50-56	48-8M0127043	Enertia ECO с FT SSR HD	48-8M0127042	Серия Comp
Один двигатель	16.00"	17	3	5300-6300	46-53	48-8M0127041	Enertia ECO с FT SSR HD	48-8M0127040	Серия Comp
Один двигатель	14.62"	25	4	3300-3800	71-81	48-8M0127039	Revolution 4 с FT SSR HD	48-8M0127038	Серия Comp
Один двигатель	14.62"	23	4	3700-4200	65-74	48-8M0127037	Revolution 4 с FT SSR HD	48-8M0127036	Серия Comp
Один двигатель	14.62"	21	4	4200-4700	59-66	48-8M0127035	Revolution 4 с FT SSR HD	48-8M0127034	Серия Comp
Один двигатель	14.62"	20	4	4400-5000	56-63	48-8M0127033	Revolution 4 с FT SSR HD	48-8M0127032	Серия Comp

Таблицы установки гребных винтов Mercury

Кол-во двигателей	Диаметр	Шаг	Количество лопастей	Вес судна	Скорость судна	Артикул для правосторонних	Описание	Артикул для левосторонних	Категория производительности
Один двигатель	14.62"	19	4	4600-5300	53-60	48-8M0127031	Revolution 4 c FT SSR HD	48-8M0127030	Серия Comp
Один двигатель	14.62"	18	4	5000-5800	49-56	48-8M0137924	Revolution 4 c FT SSR HD	48-8M0137925	Серия Comp
Один двигатель	14.62"	17	4	5300-6300	46-53	48-8M0127029	Revolution 4 c FT SSR HD	48-8M0127028	Серия Comp
Один двигатель	14.62"	15 человек	4	6300-7500	39-46	48-8M0127027	Revolution 4 c FT SSR HD	48-8M0064449	Серия Comp
Двойные	13.63"	21	3	7000-8300	59-66	48-899002A46	Enerzia	48-899003A46	Серия Comp
Двойные	14.00"	19	3	8100-9600	53-60	48-898998A46	Enerzia	48-898999A46	Серия Comp
Двойные	14.45"	17	3	9600-12200	46-53	48-898994A46	Enerzia	48-898995A46	Серия Comp
Двойные	15.00"	15 человек	3	11600-15300	39-46	48-898990A46	Enerzia	48-898991A46	Серия Comp
Двойные	16.00"	23	3	5800-7200	65-74	48-8M0127053	Enerzia ECO c FT SSR HD	48-8M0127052	Серия Comp
Двойные	16.00"	22	3	3900-4500	62-70	48-8M0127051	Enerzia ECO c FT SSR HD	48-8M0127050	Серия Comp
Двойные	16.00"	21	3	7000-8300	59-66	48-8M0127049	Enerzia ECO c FT SSR HD	48-8M0127048	Серия Comp
Двойные	16.00"	20	3	7600-9000	56-63	48-8M0127047	Enerzia ECO c FT SSR HD	48-8M0127046	Серия Comp
Двойные	16.00"	19	3	8100-9600	53-60	48-8M0127045	Enerzia ECO c FT SSR HD	48-8M0127044	Серия Comp
Двойные	16.00"	18	3	5000-5700	50-56	48-8M0127043	Enerzia ECO c FT SSR HD	48-8M0127042	Серия Comp
Двойные	16.00"	17	3	9600-12200	46-53	48-8M0127041	Enerzia ECO c FT SSR HD	48-8M0127040	Серия Comp
Двойные	14.62"	25	4	5000-6300	71-81	48-8M0127039	Revolution 4 c FT SSR HD	48-8M0127038	Серия Comp
Двойные	14.62"	23	4	5800-7200	65-74	48-8M0127037	Revolution 4 c FT SSR HD	48-8M0127036	Серия Comp
Двойные	14.62"	21	4	7000-8300	59-66	48-8M0127035	Revolution 4 c FT SSR HD	48-8M0127034	Серия Comp
Двойные	14.62"	20	4	7600-9000	56-63	48-8M0127033	Revolution 4 c FT SSR HD	48-8M0127032	Серия Comp
Двойные	14.62"	19	4	8100-9600	53-60	48-8M0127031	Revolution 4 c FT SSR HD	48-8M0127030	Серия Comp
Двойные	14.62"	18	4	9000-10800	49-56	48-8M0137924	Revolution 4 c FT SSR HD	48-8M0137925	Серия Comp
Двойные	14.62"	17	4	9600-12200	46-53	48-8M0127029	Revolution 4 c FT SSR HD	48-8M0127028	Серия Comp
Двойные	14.62"	15 человек	4	11600-15300	39-46	48-8M0127027	Revolution 4 c FT SSR HD	48-8M0127026	Серия Comp

Verado 300 HP – Tri / Pontoon

Диапазон оборотов двигателя: 5800-6400 Передаточное число коробки передач: 1.75:1 и 1.85:1

Диаметр	Шаг	Количество лопастей	Вес судна	Скорость судна	Правосторонние – Артикул	Описание	Левосторонние – Артикул	Категория производительности
13.45"	22	3	3300-3800	62-70	48-899202A46	Enerzia		Серия Comp
13.63"	21	3	3600-4100	59-66	48-899002A46	Enerzia	48-899003A46	Серия Comp
13.80"	20	3	3800-4300	56-63	48-899000A46	Enerzia		Серия Comp
14.00"	19	3	4000-4600	53-60	48-898998A46	Enerzia	48-898999A46	Серия Comp
14.22"	18	3	4300-4900	50-56	48-898996A46	Enerzia		Серия Comp
14.45"	17	3	4600-5400	46-53	48-898994A46	Enerzia	48-898995A46	Серия Comp
14.72"	16	3	4900-5800	43-50	48-898992A46	Enerzia		Серия Comp
15.00"	15 человек	3	5400-6500	39-46	48-898990A46	Enerzia	48-898991A46	Серия Comp
15.00"	14	3	6700-8500	35-43	48-898988A46	Enerzia	48-8M0079504	Серия Comp
15.00"	13	3	7500-9800	31-39	48-8M0070077	Enerzia	48-8M0070076	Серия Comp
16.00"	23	3	3100-3600	65-74	48-8M0040404	Enerzia ECO	48-8M0040405	Серия Comp
16.00"	22	3	3300-3800	62-70	48-8M0040408	Enerzia ECO	48-8M0040409	Серия Comp
16.00"	21	3	3600-4100	59-66	48-8M0040402	Enerzia ECO	48-8M0040403	Серия Comp
16.00"	20	3	3800-4300	56-63	48-8M0040406	Enerzia ECO	48-8M0040407	Серия Comp
16.00"	19	3	4000-4600	53-60	48-8M0040400	Enerzia ECO	48-8M0040401	Серия Comp
16.00"	18	3	4300-4900	50-56	48-8M0040396	Enerzia ECO	48-8M0040397	Серия Comp
16.00"	17	3	4600-5400	46-53	48-8M0040398	Enerzia ECO	48-8M0040399	Серия Comp
14.62"	25	4	2800-3300	71-81	48-857032A46	Revolution 4	48-857033A46	Серия Comp
14.62"	23	4	3100-3600	65-74	48-857030A46	Revolution 4	48-857031A46	Серия Comp
14.62"	21	4	3600-4100	59-66	48-857028A46	Revolution 4	48-857029A46	Серия Comp
14.62"	20	4	3800-4300	56-63	48-8M0070052	Revolution 4	48-8M0070051	Серия Comp
14.62"	19	4	4000-4600	53-60	48-857026A46	Revolution 4	48-857027A46	Серия Comp
14.62"	18	4	4300-4900	49-56	48-8M0137906	Revolution 4	48-8M0137907	Серия Comp
14.62"	17	4	4600-5400	46-53	48-857024A46	Revolution 4	48-857025A46	Серия Comp
14.62"	15 человек	4	5400-6500	39-46	48-857022A46	Revolution 4	48-8M0064449	Серия Comp

Не все перечисленные детали доступны на рынках Европы, СНГ, Африки и Ближнего Востока. Для получения дополнительной информации обратитесь в местный офис Mercury, Mariner, MerCruiser или Quicksilver.

Таблицы установки гребных винтов Mercury

Verado 250 HP – Tri / Pontoon

Диапазон оборотов двигателя: 5800-6400 Передаточное число коробки передач: 1.85:1

Диаметр	Шаг	Количество лопастей	Вес судна	Скорость судна	Правосторонние – Артикул	Описание	Левосторонние – Артикул	Категория производительности
13.45"	22	3	2900-3300	60-68	48-899202A46	Enertia		Серия Comp
13.63"	21	3	3100-3500	57-64	48-899002A46	Enertia	48-899003A46	Серия Comp
13.80"	20	3	3250-3750	54-61	48-899000A46	Enertia		Серия Comp
14.00"	19	3	3400-4000	51-58	48-898998A46	Enertia	48-898999A46	Серия Comp
14.22"	18	3	3650-4500	45-54	48-898996A46	Enertia		Серия Comp
14.45"	17	3	3900-5000	39-49	48-898994A46	Enertia	48-898994A46	Серия Comp
14.72"	16	3	4300-5500	37-47	48-898992A46	Enertia		Серия Comp
15.00"	15 человек	3	4600-6000	35-45	48-898990A46	Enertia	48-898991A46	Серия Comp
15.00"	14	3	5000-5500	25-38	48-898988A46	Enertia	48-8M0079504	Серия Comp
15.00"	13	3	5500+	1-28	48-8M0070076	Enertia	48-8M0070076	Серия Comp
14.62"	21	4	3100-3500	57-64	48-857028A46	Revolution 4	48-857029A46	Серия Comp
14.62"	20	4	3250-3750	54-61	48-8M0070052	Revolution 4	48-8M0070051	Серия Comp
14.62"	19	4	3400-4000	51-58	48-857026A46	Revolution 4	48-857027A46	Серия Comp
14.62"	18	4	3750-4300	47-54	48-8M0137906	Revolution 4	48-8M0137907	Серия Comp
14.62"	17	4	3900-5000	39-49	48-857024A46	Revolution 4	48-857025A46	Серия Comp
14.62"	15 человек	4	4600-6000	35-45	48-857022A46	Revolution 4	48-8M0064449	Серия Comp
14.75"	21	3	3100-3500	57-64	48-13702A46	Mirage Plus	48-13703A46	Серия Elite
15.25"	19	3	3400-4000	51-58	48-13700A46	Mirage Plus	48-13701A46	Серия Elite
15.5"	17	3	3900-5000	39-49	48-18278A46	Mirage Plus	48-90159A46	Серия Elite
15.75"	15 человек	3	4600-6000	35-45	48-19838A46	Mirage Plus	48-19841A46	Серия Elite
16"	13	3	5500+	25-38	48-826072A46	Mirage Plus		Серия Elite

Verado 225 HP – Tri / Pontoon

Диапазон оборотов двигателя: 5800-6400 Передаточное число коробки передач: 1.85:1

Диаметр	Шаг	Количество лопастей	Вес судна	Скорость судна	Правосторонние – Артикул	Описание	Левосторонние – Артикул	Категория производительности
13.45"	22	3	2700-3100	60-68	48-899202A46	Enertia		Серия Comp
13.63"	21	3	2800-3200	57-64	48-899002A46	Enertia	48-899003A46	Серия Comp
13.80"	20	3	2950-3400	54-61	48-899000A46	Enertia		Серия Comp
14.00"	19	3	3100-3600	51-58	48-898998A46	Enertia	48-898999A46	Серия Comp
14.22"	18	3	3300-3850	48-55	48-898996A46	Enertia		Серия Comp
14.45"	17	3	3500-4100	45-52	48-898994A46	Enertia	48-898994A46	Серия Comp
14.72"	16	3	3800-4800	40-49	48-898992A46	Enertia		Серия Comp
15.00"	15 человек	3	4100-5500	35-45	48-898990A46	Enertia	48-898991A46	Серия Comp
15.30"	14	3	4500-6000	30-41	48-898988A46	Enertia	48-8M0079504	Серия Comp
15.6"	13	3	5000+	25-38	48-8M0070074	Enertia	48-8M0070076	Серия Comp
14.62"	25	4	2200-2500	69-78	48-857032A46	Revolution 4	48-857033A46	Серия Comp
14.62"	23	4	2500-2800	63-71	48-857030A46	Revolution 4	48-857031A46	Серия Comp
14.62"	21	4	2800-3200	57-64	48-857028A46	Revolution 4	48-857029A46	Серия Comp
14.62"	20	4	2950-3400	54-61	48-8M0070052	Revolution 4	48-8M0070051	Серия Comp
14.62"	19	4	3100-3600	51-58	48-857026A46	Revolution 4	48-857027A46	Серия Comp
14.62"	18	4	3400-3800	48-54	48-8M0137906	Revolution 4	48-8M0137907	Серия Comp
14.62"	17	4	3500-4100	45-52	48-857024A46	Revolution 4	48-857025A46	Серия Comp
14.62"	15 человек	4	4100-5500	35-45	48-857022A46	Revolution 4	48-8M0064449	Серия Comp
14.50"	25	3	2200-2500	69-78	48-13706A46	Mirage Plus	48-13707A46	Серия Elite
14.63"	23	3	2500-2800	63-71	48-13704A46	Mirage Plus	48-13705A46	Серия Elite
14.75"	21	3	2800-3200	57-64	48-13702A46	Mirage Plus	48-13703A46	Серия Elite
15.25"	19	3	3100-3600	51-58	48-13700A46	Mirage Plus	48-13701A46	Серия Elite
15.5"	17	3	3500-4100	45-52	48-18278A46	Mirage Plus	48-90159A46	Серия Elite

Таблицы установки гребных винтов Mercury

Диаметр	Шаг	Количество лопастей	Вес судна	Скорость судна	Правосторонние – Артикул	Описание	Левосторонние – Артикул	Категория производительности
15.75"	15 человек	3	4100-5500	35-45	48-19838A46	Mirage Plus	48-19841A46	Серия Elite
16.00"	13	3	4100-5500	35-45	48-826072A46	Mirage Plus		Серия Elite

Pro на 200 л.с., четырехтактный – V6 – Tri / Pontoon

Диапазон оборотов двигателя: 5800-6400 Передаточное число коробки передач: 1.85:1

Диаметр	Шаг	Количество лопастей	Вес судна	Скорость судна	Правосторонние – Артикул	Описание	Категория производительности
13.8"	20	3	2750-2950	54-63	48-899000A46	Enertia	Серия Comp
14"	19	3	2800-3200	51-58	48-898998A46	Enertia	Серия Comp
14.2"	18	3	2950-3450	47-55	48-898996A46	Enertia	Серия Comp
14.5"	17	3	3100-3700	45-52	48-898994A46	Enertia	Серия Comp
14.7"	16	3	3350-4250	41-50	48-898992A46	Enertia	Серия Comp
15"	15 человек	3	3600-4400	38-47	48-898990A46	Enertia	Серия Comp
15.3"	14	3	3900-5200	35-43	48-898988A46	Enertia	Серия Comp
15.6"	13	3	4100-5800	31-40	48-8M0070074	Enertia	Серия Comp
16.0"	11	3	6000+	1-29	48-8M0070079	Enertia	Серия Comp
14.0"	23	3	2200-2500	63-71	48-8M0084497	SpitFire	Серия Elite
14.0"	21	3	2500-2800	57-64	48-8M0084496	SpitFire	Серия Elite
14.0"	19	3	2800-3200	51-58	48-8M0084495	SpitFire	Серия Elite
14.0"	17	3	2200-2500	63-71	48-8M0084494	SpitFire	Серия Elite
14.0"	14	3	3900-5200	35-43	48-8M0084493	SpitFire	Серия Elite
14.0"	12	3	4900-6800	26-35	48-8M0084491	SpitFire	Серия Elite
14.25"	21	3	2500-2800	57-64	48-832832A45	Black Max	Серия Sport
14.5"	19	3	2800-3200	51-58	48-832830A45	Black Max	Серия Sport
15.0"	17	3	3100-3700	45-52	48-832828A45	Black Max	Серия Sport
14.5"	19	3	2800-3200	51-58	48-832830A45	Black Max	Серия Sport
15.0"	17	3	3100-3700	45-52	48-832828A45	Black Max	Серия Sport
15.25"	15 человек	3	3600-4400	38-47	48-78116A45	Black Max	Серия Sport
16.00"	13	3	4100-5800	31-40	48-78114A45	Black Max	Серия Sport

Verado на 200 л.с. – 4 цил. – Tri / Pontoon

Диапазон оборотов двигателя: 5800-6400 Передаточное число коробки передач: 1.85:1

Диаметр	Шаг	Количество лопастей	Вес судна	Скорость судна	Правосторонние – Артикул	Описание	Левосторонние – Артикул	Категория производительности
14.00"	19	3	3300-3900	43-50	48-898998A46	Enertia	48-898999A46	Серия Comp
14.22"	18	3	3500-4300	39-47	48-898996A46	Enertia		Серия Comp
14.45"	17	3	3800-4700	36-44	48-898994A46	Enertia	48-898994A46	Серия Comp
14.72"	16	3	4100-5200	33-41	48-898992A46	Enertia		Серия Comp
15.00"	15 человек	3	4400-6000	29-38	48-898990A46	Enertia	48-898991A46	Серия Comp
15.30"	14	3	4900-6800	26-35	48-898988A46	Enertia		Серия Comp
15.60"	13	3	5400-8200	22-32	48-8M0070074	Enertia	48-8M0070076	Серия Comp
16.00"	11	3	6000+	1-25	48-8M0070079	Enertia	48-8M0070077	Серия Comp
15.25"	19	3	3300-3900	43-50	48-8M0084496	SpitFire		Серия Elite
15.5"	17	3	3800-4700	36-44	48-8M0084494	SpitFire		Серия Elite
15.75"	14	3	3600-4400	29-38	48-8M0084493	SpitFire		Серия Elite
16.00"	12	3	5400-8200	22-32	48-8M0084491	SpitFire		Серия Elite
15.25"	19	3	3300-3900	43-50	48-832830A45	Black Max		Серия Sport
15.5"	17	3	3800-4700	36-44	48-832828A45	Black Max		Серия Sport
15.75"	15 человек	3	3600-4400	29-38	48-78116A45	Black Max		Серия Sport
16.00"	13	3	5400-8200	22-32	48-78114A45	Black Max		Серия Sport
16.00"	11	3	6000+	1-25	48-78112A45	Black Max		Серия Sport

Не все перечисленные детали доступны на рынках Европы, СНГ, Африки и Ближнего Востока. Для получения дополнительной информации обратитесь в местный офис Mercury, Mariner, MerCruiser или Quicksilver.

Таблицы установки гребных винтов Mercury

Четырехтактные на 150 л.с. – Tri / Pontoon

Диапазон оборотов двигателя: 5000-5800 Передаточное число коробки передач: 1.92:1

Диаметр	Шаг	Количество лопастей	Вес судна	Скорость судна	Правосторонние – Артикул	Описание	Левосторонние – Артикул	Категория производительности
13.50"	22	3	2100-2600	47-57	48-899202A46	Enertia		Серия Comp
13.62"	21	3	2200-2800	44-54	48-899002A46	Enertia	48-899003A46	Серия Comp
13.75"	20	3	2300-3000	42-52	48-899000A46	Enertia		Серия Comp
14.00"	19	3	2500-3200	39-49	48-898998A46	Enertia	48-898999A46	Серия Comp
14.25"	18	3	2700-3200	35-46	48-898996A46	Enertia		Серия Comp
14.50"	17	3	2900-4000	32-43	48-898994A46	Enertia	48-898995A46	Серия Comp
14.75"	16	3	3100-4500	29-40	48-898992A46	Enertia		Серия Comp
15.00"	15 человек	3	3400-5100	26-37	48-898990A46	Enertia	48-898991A46	Серия Comp
15.30"	14	3	3800-6200	22-34	48-898988A46	Enertia		Серия Comp
15.60"	13	3	4500-7000	1-28	48-8M0070074	Enertia	48-8M0070076	Серия Comp
16.00"	11	3	7000+	1-25	48-8M0070079	Enertia	48-8M0070077	Серия Comp
14.00"	19	4	2500-3200	39-49	48-8M0084495	SpitFire		Серия Elite
14.00"	17	4	2900-4000	32-43	48-8M0084494	SpitFire		Серия Elite
14.00"	14	4	3800-6200	22-34	48-8M0084493	SpitFire		Серия Elite
14.00"	12	4	7000+	1-25	48-8M0084491	SpitFire		Серия Elite
14.50"	19	3	2500-3200	39-79	48-832830A45	Black Max		Серия Sport
15.00"	17	3	2900-4000	32-43	48-832828A45	Black Max		Серия Sport
15.25"	15 человек	3	3400-5100	26-37	48-78116A45	Black Max		Серия Sport
16.00"	13	3	4500-7000	1-28	48-78114A45	Black Max		Серия Sport
16.00"	11	3	7000+	1-25	48-78112A45	Black Max		Серия Sport

СТ на 115 л.с. (четырёхтактные) – Tri / Pontoon

Диапазон оборотов двигателя: 5000-6000 Передаточное число коробки передач: 2.38:1

Диаметр	Шаг	Количество лопастей	Вес судна	Скорость судна	Правосторонние – Артикул	Описание	Левосторонние – Артикул	Категория производительности
13.50"	22	3	2000-2800	35-47	48-899202A46	Enertia		Серия Comp
13.80"	21	3	2100-3100	32-45	48-899002A46	Enertia	48-899003A46	Серия Comp
13.75"	20	3	2300-3500	29-42	48-899000A46	Enertia		Серия Comp
14.00"	19	3	2400-3700	27-40	48-898998A46	Enertia	48-898999A46	Серия Comp
14.20"	18	3	2600-4300	24-37	48-898996A46	Enertia		Серия Comp
14.50"	17	3	2800-5000	21-35	48-898994A46	Enertia	48-898995A46	Серия Comp
14.70"	16	3	3100-5600	19-32	48-898992A46	Enertia		Серия Comp
15.00"	15 человек	3	3500-6700	16-29	48-898990A46	Enertia	48-898991A46	Серия Comp
15.30"	14	3	3900-7800	14-26	48-898988A46	Enertia	48-8M0079504	Серия Comp
15.60"	13	3	4300-10300	11-24	48-8M0070074	Enertia	48-8M0070076	Серия Comp
16.00"	11	3	7000+	1-18	48-8M0070079	Enertia	48-8M0070077	Серия Comp
14.00"	23	4	1900-2600	38-49	48-8M0084497	SpitFire		Серия Elite
14.00"	21	4	2100-3100	32-45	48-8M0084496	SpitFire		Серия Elite
14.00"	19	4	2400-3700	27-40	48-8M0084495	SpitFire		Серия Elite
14.00"	17	4	2800-5000	21-35	48-8M0084494	SpitFire		Серия Elite
14.00"	14	4	3900-7800	14-26	48-8M0084493	SpitFire		Серия Elite
14.00"	12	4	7000+	1-24	48-8M0084491	SpitFire		Серия Elite
14.50"	19	3	2400-3700	27-40	48-832830A45	Black Max		Серия Sport
15.00"	17	3	2800-5000	21-35	48-832828A45	Black Max		Серия Sport
15.25"	15 человек	3	3500-6700	16-29	48-78116A45	Black Max		Серия Sport
16.00"	13	3	4300-10300	11-24	48-78114A45	Black Max		Серия Sport
16.00"	12	3	5000+	9-21	48-16436A45	Black Max		Серия Sport
16.00"	11	3	7000+	1-18	48-78112A45	Black Max		Серия Sport

STD на 115 л.с. (четырёхтактные) – Tri / Pontoon

Диапазон оборотов двигателя: 5000-6000 Передаточное число коробки передач: 2.07:1

Диаметр	Шаг	Количество лопастей	Вес судна	Скорость судна	Правосторонние – Артикул	Описание	Категория производительности
12.7"	21	4	1800-2400	40-52	48-8M0055551	SpitFire X7	Серия Elite
12.7"	19	4	2000-2900	34-47	48-8M0055550	SpitFire X7	Серия Elite
13.0"	17	4	2300-3600	28-41	48-8M0055549	SpitFire X7	Серия Elite
13.5"	15 человек	4	2800-4700	22-35	48-8M0055548	SpitFire X7	Серия Elite
14.0"	13	4	3500-6700	16-29	48-8M0055547	SpitFire X7	Серия Elite
13"	18	3	2200-3200	31-44	48-16988A46	Vengeance	Серия Sport
13.13"	16	3	2500-4100	25-38	48-16986A46	Vengeance	Серия Sport
13.25"	15 человек	3	2800-4700	22-35	48-854354A46	Vengeance	Серия Sport
13.38"	14	3	3100-5600	19-32	48-17314A46	Vengeance	Серия Sport
14"	12	3	3900-8500	13-26	48-17312A46	Vengeance	Серия Sport
12.8"	19	4	2000-2900	34-47	48-8M8026600	SpitFire	Серия Elite
12.8"	17	4	2300-3600	28-41	48-8M8026590	SpitFire	Серия Elite
12.8"	15 человек	4	2800-4700	22-35	48-8M8026580	SpitFire	Серия Elite
13.8"	13	4	3500-6700	16-29	48-8M8026570	SpitFire	Серия Elite
13.8"	11	4	4500-11500	10-23	48-8M8026560	SpitFire	Серия Elite
12.5"	23	3	1600-2100	45-57	48-77350A45	Black Max	Серия Sport
12.75"	21	3	1800-2400	40-52	48-77348A45	Black Max	Серия Sport
13"	19	3	2000-2900	34-47	48-77346A45	Black Max	Серия Sport
13.25"	17	3	2300-3600	28-41	48-77344A45	Black Max	Серия Sport
13.25"	16	3	2500-4100	25-38	48-854360A45	Black Max	Серия Sport
13.75"	15 человек	3	2800-4700	22-35	48-77342A45	Black Max	Серия Sport
13.88"	14	3	3100-5600	19-32	48-854352A45	Black Max	Серия Sport
14"	13	3	3500-6700	16-29	48-77340A45	Black Max	Серия Sport
14"	11	3	4700+	1-23	48-77338A45	Black Max	Серия Sport

СТ на 90 л.с. (четырёхтактные) – Tri / Pontoon

Диапазон оборотов двигателя: 5000-6000 Передаточное число коробки передач: 2.38:1

Диаметр	Шаг	Количество лопастей	Вес судна	Скорость судна	Правосторонние – Артикул	Описание	Категория производительности
14.62"	23	3	1500-1900	38-49	48-825864A47	Tempest Plus	Серия Elite
14.62"	22	3	1600-2200	35-47	48-8M8026820	Tempest Plus	Серия Elite
14.62"	21	3	1600-2400	32-45	48-825862A47	Tempest Plus	Серия Elite
14.62"	19	3	1900-2900	27-40	48-825860A47	Tempest Plus	Серия Elite
14.62"	17	3	2200-3900	21-35	48-8M8026790	Tempest Plus	Серия Elite
13.75"	21	3	1600-2400	32-45	48-16318A46	Vengeance	Серия Sport
14.00"	19	3	1900-2900	27-40	48-16316A46	Vengeance	Серия Sport
14.50"	17	3	2200-3900	21-35	48-16314A46	Vengeance	Серия Sport
14.00"	23	4	1500-1900	38-49	48-8M0084497	SpitFire	Серия Elite
14.00"	21	4	1600-2400	32-45	48-8M0084496	SpitFire	Серия Elite
14.00"	19	4	1900-2900	27-40	48-8M0084495	SpitFire	Серия Elite
14.00"	17	4	2200-3900	21-35	48-8M0084494	SpitFire	Серия Elite
14.00"	23	3	1500-1900	38-49	48-832834A45	Black Max	Серия Sport
14.25"	21	3	1600-2400	32-45	48-832832A45	Black Max	Серия Sport
14.50"	19	3	1900-2900	27-40	48-832830A45	Black Max	Серия Sport
15.00"	17	3	2200-3900	21-35	48-832828A45	Black Max	Серия Sport
15.25"	15 человек	3	2700-5300	16-29	48-78116A45	Black Max	Серия Sport

Таблицы установки гребных винтов Mercury

90 STD HP (четырёхтактные) – Tri / Pontoon

Диапазон оборотов двигателя: 5000-6000 Передаточное число коробки передач: 2.07:1

Диаметр	Шаг	Количество лопастей	Вес судна	Скорость судна	Правосторонние – Артикул	Описание	Категория производительности
12.7"	21	4	1400-1900	40-52	48-8M0055551	SpitFire X7	Серия Elite
12.7"	19	4	1600-2300	34-47	48-8M0055550	SpitFire X7	Серия Elite
13.0"	17	4	1800-2800	28-41	48-8M0055549	SpitFire X7	Серия Elite
13.5"	15 человек	4	2200-3700	22-35	48-8M0055548	SpitFire X7	Серия Elite
14.00"	13	4	2700-5300	16-29	48-8M0055547	SpitFire X7	Серия Elite
13"	18	3	1700-2500	31-44	48-16988A46	Vengeance	Серия Sport
13.13"	16	3	2000-3200	25-38	48-16986A46	Vengeance	Серия Sport
13.25"	15 человек	3	2200-3700	22-35	48-854354A46	Vengeance	Серия Sport
13.38"	14	3	2400-4400	19-32	48-17314A46	Vengeance	Серия Sport
14"	12	3	2700-5300	13-26	48-17312A46	Vengeance	Серия Sport
12.8"	19	4	1600-2300	34-47	48-8M8026600	SpitFire	Серия Elite
12.8"	17	4	1800-2800	28-41	48-8M8026590	SpitFire	Серия Elite
12.8"	15 человек	4	2200-3700	22-35	48-8M8026580	SpitFire	Серия Elite
13.8"	13	4	2700-5300	16-29	48-8M8026570	SpitFire	Серия Elite
13.8"	11	4	4000+	10-23	48-8M8026560	SpitFire	Серия Elite
12.5"	23	3	1300-1600	45-57	48-77350A45	Black Max	Серия Sport
12.75"	21	3	1400-1900	40-52	48-77348A45	Black Max	Серия Sport
13"	19	3	1600-2300	34-47	48-77346A45	Black Max	Серия Sport
13.25"	17	3	1800-2800	28-41	48-77344A45	Black Max	Серия Sport
13.25"	16	3	2000-3200	25-38	48-854360A45	Black Max	Серия Sport
13.75"	15 человек	3	2200-3700	22-35	48-77342A45	Black Max	Серия Sport
13.88"	14	3	2400-4400	19-32	48-854352A45	Black Max	Серия Sport
14"	13	3	2700-5300	16-29	48-77340A45	Black Max	Серия Sport
14"	11	3	4000+	1-22	48-77338A45	Black Max	Серия Sport

75 STD HP (четырёхтактные) – Tri / Pontoon

Диапазон оборотов двигателя: 5000-6000 Передаточное число коробки передач: 2.07:1

Диаметр	Шаг	Количество лопастей	Вес судна	Скорость судна	Правосторонние – Артикул	Описание	Категория производительности
12.7"	21	4	1300-1900	34-47	48-8M0055551	SpitFire X7	Серия Elite
12.7"	19	4	1500-2300	29-42	48-8M0055550	SpitFire X7	Серия Elite
13.0"	17	4	1700-2900	23-37	48-8M0055549	SpitFire X7	Серия Elite
13.5"	15 человек	4	2100-3900	18-31	48-8M0055548	SpitFire X7	Серия Elite
14.0"	13	4	2500-6100	12-26	48-8M0055547	SpitFire X7	Серия Elite
13"	18	3	1600-2500	26-40	48-16988A46	Vengeance	Серия Sport
13.13"	16	3	1900-3400	20-34	48-16986A46	Vengeance	Серия Sport
13.25"	15 человек	3	2100-3900	18-31	48-854354A46	Vengeance	Серия Sport
13.38"	14	3	2300-4700	15-28	48-17314A46	Vengeance	Серия Sport
14"	12	3	2900-7500	10-23	48-17312A46	Vengeance	Серия Sport
12.8"	19	4	1500-2300	29-42	48-8M8026600	SpitFire	Серия Elite
12.8"	17	4	1700-2900	23-37	48-8M8026590	SpitFire	Серия Elite
12.8"	15 человек	4	2100-3900	18-31	48-8M8026580	SpitFire	Серия Elite
13.75"	13	4	2500-6100	12-26	48-8M8026570	SpitFire	Серия Elite
13.75"	11	4	3800+	1-20	48-8M8026560	SpitFire	Серия Elite
13.75"	10	4	4200+	1-18	48-8M8026555	SpitFire	Серия Elite
12.5"	23	3	1200-1600	39-52	48-77350A45	Black Max	Серия Sport
12.75"	21	3	1300-1900	34-47	48-77348A45	Black Max	Серия Sport
13"	19	3	1500-2300	29-42	48-77346A45	Black Max	Серия Sport
13.25"	17	3	1700-2900	23-37	48-77344A45	Black Max	Серия Sport
13.25"	16	3	1900-3400	20-34	48-854360A45	Black Max	Серия Sport

Таблицы установки гребных винтов Mercury

Диаметр	Шаг	Количество лопастей	Вес судна	Скорость судна	Правосторонние – Артикул	Описание	Категория производительности
13.75"	15 человек	3	2100-3900	18-31	48- 77342A45	Black Max	Серия Sport
13.88"	14	3	2300-4700	15-28	48- 854352A45	Black Max	Серия Sport
14.00"	13	3	2500-6100	12-26	48- 77340A45	Black Max	Серия Sport
14.00"	11	3	3800+	1-20	48- 77338A45	Black Max	Серия Sport
14.00"	10	3	4200+	1-18	48- 854342A45	Black Max	Серия Sport

60 СТ HP (четырёхтактные) – Tri / Pontoon

Диапазон оборотов двигателя: 5500-6000 Передаточное число коробки передач: 2.33:1

Диаметр	Шаг	Кол-во лопастей	Вес судна	Скорость судна	Артикул для правосторонних	Название гребного винта	Серия Performance
13.0"	17	4	1400-1800	34-38	48- 8M0055549	SpitFire X7	Серия Elite
13.5"	15 человек	4	1700-2300	28-34	48- 8M0055548	SpitFire X7	Серия Elite
14.0"	13	4	2000-3300	23-30	48- 8M0055547	SpitFire X7	Серия Elite
12.8"	17	4	1400-1800	34-38	48- 8M8026590	SpitFire	Серия Elite
12.8"	15 человек	4	1700-2300	28-34	48- 8M8026580	SpitFire	Серия Elite
13.8"	13	4	2000-3300	23-30	48- 8M8026570	SpitFire	Серия Elite
13.8"	11	4	2700-5400	18-25	48- 8M8026560	SpitFire	Серия Elite
13.25"	17	3	1400-1800	34-38	48- 77344A45	Black Max	Серия Sport
13.25"	16	3	1500-2000	30-36	48- 854360A45	Black Max	Серия Sport
13.75"	15 человек	3	1700-2300	28-34	48- 77342A45	Black Max	Серия Sport
13.88"	14	3	1800-2700	26-32	48- 854352A45	Black Max	Серия Sport
14"	13	3	2000-3300	23-30	48- 77340A45	Black Max	Серия Sport
14"	11	3	2700-5400	18-25	48- 77338A45	Black Max	Серия Sport
14"	10	3	3500+	1-18	48- 854342A45	Black Max	Серия Sport
14"	9	3	4000+	1-15	48- 854340A45	Black Max	Серия Sport

60 STD HP (четырёхтактные) – Tri / Pontoon

Диапазон оборотов двигателя: 5500-6000 Передаточное число коробки передач: 2.33:1

Диаметр	Шаг	Количество лопастей	Вес судна	Скорость судна	Правосторонние – Артикул	Описание	Категория производительности
10.25	15 человек	3	1200-1600	15-33	48- 855862A46	Vengeance	Серия Sport
10.4	14	3	1300-1700	16-30	48- 855860A46	Vengeance	Серия Sport
10.5	13	3	1500-2000	17-26	48- 855858A46	Vengeance	Серия Sport
11.0	12	3	1700-2500	19-22	48- 855856A46	Vengeance	Серия Sport
11.6	11	3	2000-3100	18-21	48- 823478A46	Vengeance	Серия Sport
10.1	15 человек	4	1200-1600	15-33	48- 8M8026640	SpitFire	Серия Elite
10.1	14	4	1300-1700	16-30	48- 8M8026635	SpitFire	Серия Elite
10.3	13	4	1500-2000	17-26	48- 8M8026630	SpitFire	Серия Elite
10.6	12	4	1700-2500	19-22	48- 8M8026625	SpitFire	Серия Elite
10	17	3	1000-1300	13-40	48- 73144A45	Black Max	Серия Sport
10	16	3	1100-1400	14-37	48- 73142A45	Black Max	Серия Sport
10.1	15 человек	3	1200-1600	15-33	48- 73140A45	Black Max	Серия Sport
10.25	14	3	1300-1700	16-30	48- 73138A45	Black Max	Серия Sport
10.4	13	3	1500-2000	17-26	48- 73136A45	Black Max	Серия Sport
10.7	12	3	1700-2500	19-22	48- 73134A45	Black Max	Серия Sport
10.9	11	3	2000-3100	18-21	48- 85632A45	Black Max	Серия Sport
11.25	10	3	2100-3500	16-22	48- 73132A45	Black Max	Серия Sport

Таблицы установки гребных винтов Mercury

50 ST HP (четырёхтактные) – Tri / Pontoon

Диапазон оборотов двигателя: 5500-6000 Передаточное число коробки передач: 2.33:1

Диаметр	Шаг	Кол-во лопастей	Вес судна	Скорость судна	Артикул для правосторонних	Название гребного винта	Серия Performance
13.5"	15 человек	4	1400-2000	28-34	48-8M0055548	SpitFire X7	Серия Elite
14.0"	13	4	1700-2700	23-30	48-8M0055547	SpitFire X7	Серия Elite
13.1"	16	3	1400-2000	28-34	48-16986A46	Vengeance	Серия Sport
13.4"	14	3	1500-2300	26-32	48-17314A46	Vengeance	Серия Sport
14.0"	12	3	2000-4000	1-23	48-17312A46	Vengeance	Серия Sport
14.0"	10	3	3000-5000	1-18	48-17310A46	Vengeance	Серия Sport
12.8"	15 человек	4	1400-2000	28-34	48-8M8026580	SpitFire	Серия Elite
13.8"	13	4	1700-2700	23-30	48-8M8026570	SpitFire	Серия Elite
13.8"	11	4	2300-4500	18-25	48-8M8026560	SpitFire	Серия Elite
14.0"	10	4	3000-5000	1-18	48-8M8026555	SpitFire	Серия Elite
13.25"	16	3	1300-1700	30-36	48-854360A45	Black Max	Серия Sport
13.75"	15 человек	3	1400-2000	28-34	48-77342A45	Black Max	Серия Sport
13.88"	14	3	1500-2300	26-32	48-854352A45	Black Max	Серия Sport
14.0"	13	3	1700-2700	23-30	48-77340A45	Black Max	Серия Sport
14.0"	11	3	2300-4500	18-25	48-77338A45	Black Max	Серия Sport
14.0"	10	3	3000-5000	1-18	48-854342A45	Black Max	Серия Sport
14.0"	9	3	4000+	1+	48-854340A45	Black Max	Серия Sport

50 STD HP (четырёхтактные) – Tri / Pontoon

Диапазон оборотов двигателя: 5500-6000 Передаточное число коробки передач: 1.83:1

Диаметр	Шаг	Количество лопастей	Вес судна	Скорость судна	Правосторонние – Артикул	Описание	Категория производительности
10.25	15 человек	3	1000-1300	33-41	48-855862A46	Vengeance	Серия Sport
10.4	14	3	1100-1400	30-38	48-855860A46	Vengeance	Серия Sport
10.5	13	3	1300-1700	26-34	48-855858A46	Vengeance	Серия Sport
11	12	3	1400-2100	22-31	48-855856A46	Vengeance	Серия Sport
11.6	11	3	1600-2600	18-27	48-823478A46	Vengeance	Серия Sport
10.1	15 человек	4	1000-1300	33-41	48-8M8026640	SpitFire	Серия Elite
10.1	14	4	1100-1400	30-38	48-8M8026635	SpitFire	Серия Elite
10.3	13	4	1300-1700	26-34	48-8M8026630	SpitFire	Серия Elite
10.6	12	4	1400-2100	22-31	48-8M8026625	SpitFire	Серия Elite
10	17	3	900-1000	40-47	48-73144A45	Black Max	Серия Sport
10	16	3	900-1100	37-44	48-73142A45	Black Max	Серия Sport
10.1	15 человек	3	1000-1300	33-41	48-73140A45	Black Max	Серия Sport
10.25	14	3	1100-1400	30-38	48-73138A45	Black Max	Серия Sport
10.4	13	3	1300-1700	26-34	48-73136A45	Black Max	Серия Sport
10.6	12	3	1400-2100	22-31	48-73134A45	Black Max	Серия Sport
10.8	11	3	1600-2600	18-27	48-85632A45	Black Max	Серия Sport
12	10.5	3	1800-2900	16-25	48-42740A45	Black Max	Серия Sport
11.25	10	3	1900-3400	14-24	48-73132A45	Black Max	Серия Sport
12.25	9	3	2300-4500	11-20	48-87818A45	Black Max	Серия Sport
12.5	8	3	2900-7400	7-16	48-42738A45	Black Max	Серия Sport

40 СТ HP (четырёхтактные) – Tri / Pontoon

Диапазон оборотов двигателя: 5500-6000 Передаточное число коробки передач: 2.33:1

Диаметр	Шаг	Кол-во лопастей	Вес судна	Скорость судна	Артикул для правосторонних	Название гребного винта	Серия Performance
13.5"	15 человек	4	1100-1600	28-34	48-8M0055548	SpitFire X7	Серия Elite
14.0"	13	4	1400-2200	23-30	48-8M0055547	SpitFire X7	Серия Elite
13.4"	14	3	1200-1800	26-32	48-17314A46	Vengeance	Серия Sport
14.0"	12	3	1600-2800	20-27	48-17312A46	Vengeance	Серия Sport
14.0"	10	3	2000+	1-18	48-17310A46	Vengeance	Серия Sport
12.8"	15 человек	4	1100-1600	28-34	48-8M8026580	SpitFire	Серия Elite
13.8"	13	4	1400-2200	23-30	48-8M8026570	SpitFire	Серия Elite
13.8"	11	4	1800-3600	18-25	48-8M8026560	SpitFire	Серия Elite
14.0"	10	4	2000+	1-18	48-8M8026555	SpitFire	Серия Elite
13.75"	15 человек	3	1100-1600	28-34	48-77342A45	Black Max	Серия Sport
13.88"	14	3	1200-1800	26-32	48-854352A45	Black Max	Серия Sport
14.0"	13	3	1400-2200	23-30	48-77340A45	Black Max	Серия Sport
14.0"	11	3	1800-3600	18-25	48-77338A45	Black Max	Серия Sport
14.0"	10	3	2000+	1-18	48-854342A45	Black Max	Серия Sport
14.0"	9	3	3000+	1+	48-854340A45	Black Max	Серия Sport

STD на 40 л.с. (четырёхтактные) – Tri / Pontoon

Диапазон оборотов двигателя: 5500-6000 Передаточное число коробки передач: 2.00:1

Диаметр	Шаг	Количество лопастей	Вес судна	Скорость судна	Правосторонние – Артикул	Описание	Категория производительности
10.25	15 человек	3	900-1200	29-37	48-855862A46	Vengeance	Серия Sport
10.4	14	3	1000-1400	25-34	48-855860A46	Vengeance	Серия Sport
10.5	13	3	1200-1600	22-30	48-855858A46	Vengeance	Серия Sport
11	12	3	1300-2100	18-27	48-855856A46	Vengeance	Серия Sport
11.6	11	3	1500-2500	15-24	48-823478A46	Vengeance	Серия Sport
10.1	15 человек	4	900-1200	29-37	48-8M8026640	SpitFire	Серия Elite
10.1	14	4	1000-1400	25-34	48-8M8026635	SpitFire	Серия Elite
10.3	13	4	1200-1600	22-30	48-8M8026630	SpitFire	Серия Elite
10.6	12	4	1300-2100	18-27	48-8M8026625	SpitFire	Серия Elite
10	17	3	800-1000	35-43	48-73144A45	Black Max	Серия Sport
10	16	3	800-1100	32-40	48-73142A45	Black Max	Серия Sport
10.1	15 человек	3	900-1200	29-37	48-73140A45	Black Max	Серия Sport
10.25	14	3	1000-1400	25-34	48-73138A45	Black Max	Серия Sport
10.4	13	3	1200-1600	22-30	48-73136A45	Black Max	Серия Sport
10.6	12	3	1300-2100	18-27	48-73134A45	Black Max	Серия Sport
10.8	11	3	1500-2500	15-24	48-85632A45	Black Max	Серия Sport
12	10.5	3	1600-3000	13-22	48-42740A45	Black Max	Серия Sport
11.25	10	3	1800-3600	11-20	48-73132A45	Black Max	Серия Sport
12.25	9	3	2200-5100	8-17	48-87818A45	Black Max	Серия Sport
12.5	8	3	2700-8700	5-14	48-42738A45	Black Max	Серия Sport

Таблицы установки гребных винтов Mercury

Из липы: 115-250 л.с.

250 Pro XS – 2-тактный – рыболовные лодки

Диапазон оборотов двигателя: 5500-6000 Передаточное число коробки передач: 1.75:1

Диаметр	Шаг	Кол-во лопастей	Вес судна	Скорость судна	Артикул для правосторонних	Название гребного винта	Категория производительности
14.00"	27	3	До 2600	75-83	48-8M8023180	Fury	Comp
14.00"	26	3	До 2700	71-79	48-8M0125098	Fury с FT SSR HD	Comp
14.00"	25	3	2400-2900	64-75	48-8M0125097	Fury с FT SSR HD	Comp
14.00"	24	3	2500-3000	62-75	48-8M0125096	Fury с FT SSR HD	Comp
14.00"	23	3	2600-3100	60-68	48-8M0125095	Fury с FT SSR HD	Comp
14.50"	26	4	До 2700	71-79	48-8M0125102	Fury 4 с FT SSR HD	Comp
14.50"	25	4	2400-2900	64-75	48-8M0125101	Fury 4 с FT SSR HD	Comp
14.50"	24	4	2500-3000	62-72	48-8M0125100	Fury 4 с FT SSR HD	Comp
14.50"	23	4	2600-3100	60-68	48-8M0125099	Fury 4 с FT SSR HD	Comp
14.62"	27	3	До 2600	75-83	48-825868A47	Tempest	Elite
14.62"	26	3	До 2700	71-79	48-825874A47	Tempest	Elite
14.62"	25	3	До 2800	67-75	48-825866A47	Tempest	Elite
14.62"	24	3	2700-3000	65-72	48-825872A47	Tempest	Elite
14.62"	23	3	2900-3200	62-68	48-825864A47	Tempest	Elite

225 Pro XS – 2-тактный – рыболовные лодки

Диапазон оборотов двигателя: 5500-6000 Передаточное число коробки передач: 1.75:1

Диаметр	Шаг	Кол-во лопастей	Вес судна	Скорость судна	Артикул для правосторонних	Название гребного винта	Категория производительности
14.00"	27	3	До 2600	67-80	48-8M8023180	Fury	Comp
14.00"	26	3	До 2700	65-77	48-8M0125098	Fury с FT SSR HD	Comp
14.00"	25	3	2400-2900	62-73	48-8M0125097	Fury с FT SSR HD	Comp
14.00"	24	3	2500-3000	60-73	48-8M0125096	Fury с FT SSR HD	Comp
14.00"	23	3	2600-3100	58-68	48-8M0125095	Fury с FT SSR HD	Comp
14.50"	26	4	До 2700	65-77	48-8M0125102	Fury 4 с FT SSR HD	Comp
14.50"	25	4	2400-2900	62-73	48-8M0125101	Fury 4 с FT SSR HD	Comp
14.50"	24	4	2500-3000	60-70	48-8M0125100	Fury 4 с FT SSR HD	Comp
14.50"	23	4	2600-3100	58-66	48-8M0125099	Fury 4 с FT SSR HD	Comp
14.62"	27	3	До 2600	67-80	48-825868A47	Tempest	Elite
14.62"	26	3	До 2700	65-77	48-825874A47	Tempest	Elite
14.62"	25	3	2400-2900	62-73	48-825866A47	Tempest	Elite
14.62"	24	3	2500-3000	60-70	48-825872A47	Tempest	Elite
14.62"	23	3	2600-3200	57-67	48-825864A47	Tempest	Elite

200 Pro XS – 2-тактный – рыболовные лодки

Диапазон оборотов двигателя: 5250-5750 Передаточное число коробки передач: 1.75:1

Диаметр	Шаг	Кол-во лопастей	Вес судна	Скорость судна	Артикул для правосторонних	Название гребного винта	Категория производительности
14.00"	27	3	До 2200	70-78	48-8M8023180	Fury	Comp
14.00"	26	3	2100-2300	67-75	48-8M8023160	Fury	Comp
14.00"	25	3	2200-2500	64-72	48-8M8023140	Fury	Comp
14.00"	24	3	2300-2600	62-68	48-8M8023120	Fury	Comp
14.00"	23	3	2400-2700	59-65	48-8M8023100	Fury	Comp
14.50"	26	4	2100-2300	67-75	48-8M0114410	Fury 4	Comp
14.50"	25	4	2200-2500	64-72	48-8M0114409	Fury 4	Comp
14.50"	24	4	2300-2600	62-68	48-8M0114408	Fury 4	Comp
14.50"	23	4	2400-2700	59-65	48-8M0114407	Fury 4	Comp

Таблицы установки гребных винтов Mercury

Диаметр	Шаг	Кол-во лопастей	Вес судна	Скорость судна	Артикул для правосторонних	Название гребного винта	Категория производительности
14.62"	27	3	До 2200	70-78	48-825868A47	Tempest	Elite
14.62"	26	3	2100-2300	67-75	48-825874A47	Tempest	Elite
14.62"	25	3	2200-2500	64-72	48-825866A47	Tempest	Elite
14.62"	24	3	2300-2600	62-68	48-825872A47	Tempest	Elite
14.62"	23	3	2400-2700	59-65	48-825864A47	Tempest	Elite
14.62"	22	3	2600-2900	56-62	48-8M8026820	Tempest	Elite

175 Pro XS – 2-тактный – рыболовные лодки

Диапазон оборотов двигателя: 5500-6000 Передаточное число коробки передач: 1.87:1

Диаметр	Шаг	Кол-во лопастей	Вес судна	Скорость судна	Артикул для правосторонних	Название гребного винта	Категория производительности
14.00"	27	3	До 2000	68-76	48-8M8023180	Fury	Comp
14.00"	26	3	1900-2100	66-73	48-8M8023160	Fury	Comp
14.00"	25	3	1900-2200	63-70	48-8M8023140	Fury	Comp
14.00"	24	3	2000-2300	60-67	48-8M8023120	Fury	Comp
14.00"	23	3	2100-2400	55-62	48-8M8023100	Fury	Comp
14.50"	26	4	1900-2100	66-73	48-8M0114410	Fury 4	Comp
14.50"	25	4	1900-2200	63-70	48-8M0114409	Fury 4	Comp
14.50"	24	4	2000-2300	60-67	48-8M0114408	Fury 4	Comp
14.50"	23	4	2100-2400	55-62	48-8M0114407	Fury 4	Comp
14.62"	27	3	До 2000	68-76	48-825868A47	Tempest	Elite
14.62"	26	3	1900-2100	66-73	48-825874A47	Tempest	Elite
14.62"	25	3	1900-2200	63-70	48-825866A47	Tempest	Elite
14.62"	24	3	2000-2300	60-67	48-825872A47	Tempest	Elite
14.62"	23	3	2200-2400	58-64	48-825864A47	Tempest	Elite
14.62"	22	3	2300-2600	55-61	48-8M8026820	Tempest	Elite

150 л.с., четырехтактные – из липы

Диапазон оборотов двигателя: 5000-5800 Передаточное число коробки передач: 1.92:1

Диаметр	Шаг	Количество лопастей	Вес судна	Скорость судна	Правосторонние – Артикул	Описание	Категория производительности
14.00"	25	3	1800-2200	55-65	48-8M8023140	Fury	Серия Comp
14.00"	24	3	1900-2300	53-62	48-8M8023120	Fury	Серия Comp
14.00"	23	3	2100-2500	50-60	48-8M8023100	Fury	Серия Comp
14.5"	25	4	1800-2200	55-65	48-8M0114409	Fury 4	Серия Comp
14.5"	24	4	1900-2300	53-62	48-8M0114408	Fury 4	Серия Comp
14.5"	23	4	2100-2500	50-60	48-8M0114407	Fury 4	Серия Comp
14.62"	25	3	1800-2200	55-65	48-825866A47	Tempest Plus	Серия Elite
14.62"	24	3	1900-2300	53-62	48-825872A47	Tempest Plus	Серия Elite
14.62"	23	3	2000-2400	50-60	48-825864A47	Tempest Plus	Серия Elite
14.62"	22	3	2100-2600	47-57	48-8M8026820	Tempest Plus	Серия Elite
14.62"	21	3	2200-2800	44-54	48-825862A47	Tempest Plus	Серия Elite
14.62"	19	3	2500-3200	39-49	48-825860A47	Tempest Plus	Серия Elite
14.62"	17	3	2900-4000	32-43	48-8M8026790	Tempest Plus	Серия Elite

Таблицы установки гребных винтов Mercury

115 СТ Pro XS четырехтактный – рыболовные лодки

Диапазон оборотов двигателя: 5300–6300 Передаточное число коробки передач: 2,38:1

Диаметр	Шаг	Количество лопастей	Вес судна	Скорость судна	Правосторонние – Артикул	Описание	Категория производительности
14.0"	25	3	1700–2100	46–57	48-8M8023140	Fury	Серия Comp
14.0"	24	3	1800–2300	43–55	48-8M8023120	Fury	Серия Comp
14.0"	23	3	1900–2500	40–53	48-8M8023100	Fury	Серия Comp
14.5"	25	4	1700–2100	46–57	48-8M0114409	Fury 4	Серия Comp
14.5"	24	4	1800–2300	43–55	48-8M0114408	Fury 4	Серия Comp
14.5"	23	4	1900–2500	40–53	48-8M0114407	Fury 4	Серия Comp
14.62"	25	3	1700–2100	46–57	48-825866A47	Tempest Plus	Серия Elite
14.62"	24	3	1800–2300	43–55	48-825872A47	Tempest Plus	Серия Elite
14.62"	23	3	1900–2400	41–52	48-825864A47	Tempest Plus	Серия Elite
14.62"	22	3	2000–2700	38–50	48-8M8026820	Tempest Plus	Серия Elite
14.62"	21	3	2100–2900	35–47	48-825862A47	Tempest Plus	Серия Elite
14.62"	19	3	2400–3500	30–42	48-825860A47	Tempest Plus	Серия Elite
14.62"	17	3	2700–4500	24–37	48-8M8026790	Tempest Plus	Серия Elite
14.00"	23	4	1900–2400	41–52	48-8M0084497	SpitFire	Серия Elite
14.00"	21	4	2100–2900	35–47	48-8M0084496	SpitFire	Серия Elite
14.00"	19	4	2400–3500	30–42	48-8M0084495	SpitFire	Серия Elite
14.00"	17	4	2700–4500	24–37	48-8M0084494	SpitFire	Серия Elite
14.50"	23	3	1900–2400	41–52	48-832834A45	Black Max	Серия Sport
15.00"	21	3	2100–2900	35–47	48-832832A45	Black Max	Серия Sport
14.50"	19	3	2400–3500	30–42	48-832830A45	Black Max	Серия Sport
15.00"	17	3	2700–4500	24–37	48-832828A45	Black Max	Серия Sport

115 STD Pro XS четырехтактный – рыболовные лодки

Диапазон оборотов двигателя: 5300–6300 Передаточное число коробки передач: 2,07:1

Диаметр	Шаг	Количество лопастей	Вес судна	Скорость судна	Правосторонние – Артикул	Описание	Категория производительности
12.7"	21	4	1800–2300	43–55	48-8M0055551	SpitFire X7	Серия Elite
12.7"	19	4	2000–2700	38–49	48-8M0055550	SpitFire X7	Серия Elite
13.0"	17	4	2300–3300	31–44	48-8M0055549	SpitFire X7	Серия Elite
13.5"	15 человек	4	2700–4300	25–37	48-8M0055548	SpitFire X7	Серия Elite
13"	18	3	2100–2900	35–46	48-16988A46	Vengeance	Серия Sport
13.13"	16	3	2400–3800	28–41	48-16986A46	Vengeance	Серия Sport
13.25"	15 человек	3	2700–4300	25–37	48-854354A46	Vengeance	Серия Sport
12.8"	19	4	2000–2700	38–49	48-8M8026600	SpitFire	Серия Elite
12.8"	17	4	2300–3300	31–44	48-8M8026590	SpitFire	Серия Elite
12.8"	15 человек	4	2700–4300	25–37	48-8M8026580	SpitFire	Серия Elite
12.5"	23	3	1600–2000	49–60	48-77350A45	Black Max	Серия Sport
12.75"	21	3	1800–2300	43–55	48-77348A45	Black Max	Серия Sport
13"	19	3	2000–2700	38–49	48-77346A45	Black Max	Серия Sport
13.25"	17	3	2300–3300	31–44	48-77344A45	Black Max	Серия Sport
13.25"	16	3	2400–3800	28–41	48-854360A45	Black Max	Серия Sport

СТ на 115 л.с., четырехтактные – из липы

Диапазон оборотов двигателя: 5000–6000 Передаточное число коробки передач: 2,38:1

Диаметр	Шаг	Количество лопастей	Вес судна	Скорость судна	Правосторонние – Артикул	Описание	Категория производительности
14.0"	24	3	1600–2300	38–49	48-8M8023120	Fury	Серия Comp
14.0"	23	3	1900–2600	36–45	48-8M8023100	Fury	Серия Comp
14.5"	24	4	1600–2300	38–49	48-8M0114408	Fury 4	Серия Comp
14.5"	23	4	1900–2600	36–45	48-8M0114407	Fury 4	Серия Comp
14.62"	24	3	1600–2300	38–49	48-825872A47	Tempest Plus	Серия Elite

Таблицы установки гребных винтов Mercury

Диаметр	Шаг	Количество лопастей	Вес судна	Скорость судна	Правосторонние – Артикул	Описание	Категория производительности
14.62"	23	3	1900-2600	38-49	48-825864A47	Tempest Plus	Серия Elite
14.62"	22	3	2000-2800	35-47	48-8M8026820	Tempest Plus	Серия Elite
14.62"	21	3	2100-3100	32-45	48-825862A47	Tempest Plus	Серия Elite
14.62"	19	3	2400-3700	27-40	48-825860A47	Tempest Plus	Серия Elite
14.62"	17	3	2800-5000	21-35	48-8M8026790	Tempest Plus	Серия Elite
14.00"	23	4	1900-2600	38-49	48-8M0084497	SpitFire	Серия Elite
14.00"	21	4	2100-3100	32-45	48-8M0084496	SpitFire	Серия Elite
14.00"	19	4	2400-3700	27-40	48-8M0084495	SpitFire	Серия Elite
14.00"	17	4	2800-5000	21-35	48-8M0084494	SpitFire	Серия Elite
14.50"	23	3	1900-2600	27-40	48-832834A45	Black Max	Серия Sport
15.00"	21	3	2100-3100	21-35	48-832832A45	Black Max	Серия Sport
14.50"	19	3	2400-3700	27-40	48-832830A45	Black Max	Серия Sport
15.00"	17	3	2800-5000	21-35	48-832828A45	Black Max	Серия Sport

STD на 115 л.с., четырехтактные – из липы

Диапазон оборотов двигателя: 5000-6000 Передаточное число коробки передач: 2.07:1

Диаметр	Шаг	Количество лопастей	Вес судна	Скорость судна	Правосторонние – Артикул	Описание	Категория производительности
12.7"	21	4	1800-2400	40-52	48-8M0055551	SpitFire X7	Серия Elite
12.7"	19	4	2000-2900	34-47	48-8M0055550	SpitFire X7	Серия Elite
13.0"	17	4	2300-3600	28-41	48-8M0055549	SpitFire X7	Серия Elite
13.5"	15 человек	4	2800-4700	22-35	48-8M0055548	SpitFire X7	Серия Elite
13"	18	3	2200-3200	31-44	48-16988A46	Vengeance	Серия Sport
13.13"	16	3	2500-4100	25-38	48-16986A46	Vengeance	Серия Sport
13.25"	15 человек	3	2800-4700	22-35	48-854354A46	Vengeance	Серия Sport
12.8"	19	4	2000-2900	34-47	48-8M8026600	SpitFire	Серия Elite
12.8"	17	4	2300-3600	28-41	48-8M8026590	SpitFire	Серия Elite
12.8"	15 человек	4	2800-4700	22-35	48-8M8026580	SpitFire	Серия Elite
12.5"	23	3	1600-2100	45-57	48-77350A45	Black Max	Серия Sport
12.75"	21	3	1800-2400	40-52	48-77348A45	Black Max	Серия Sport
13"	19	3	2000-2900	34-47	48-77346A45	Black Max	Серия Sport
13.25"	17	3	2300-3600	28-41	48-77344A45	Black Max	Серия Sport
13.25"	16	3	2500-4100	25-38	48-854360A45	Black Max	Серия Sport

Таблицы установки гребных винтов Mercury

Лодки для открытого моря / лодки для закрытых вод / центральная консоль для плоскодонных лодок: 40-350 л.с.

Verado на 350 л.с. – лодки для открытого моря / лодки для закрытых вод / центральная консоль для плоскодонных лодок (одинарн. и двоен.)

Диапазон оборотов двигателя: 5800-6400 Передаточное число коробки передач: 1.75:1

Кол-во двигателей	Диаметр	Шаг	Количество лопастей	Вес судна	Скорость судна	Артикул для правосторонних	Описание	Артикул для левосторонних	Категория производителя
Один двигатель	16.00"	23	3	3700-4200	65-74	48-8M0127053	Enerzia ECO с FLO-TORQ SSR HD	48-8M0127052	Серия Comp
Один двигатель	16.00"	22	3	3700-4200	62-71	48-8M0127051	Enerzia ECO с FLO-TORQ SSR HD	48-8M0127050	Серия Comp
Один двигатель	16.00"	21	3	4200-4700	59-66	48-8M0127049	Enerzia ECO с FLO-TORQ SSR HD	48-8M0127048	Серия Comp
Один двигатель	16.00"	20	3	4400-5000	55-63	48-8M0127047	Enerzia ECO с FLO-TORQ SSR HD	48-8M0127046	Серия Comp
Один двигатель	16.00"	19	3	4600-5300	53-60	48-8M0127045	Enerzia ECO с FLO-TORQ SSR HD	48-8M0127044	Серия Comp
Один двигатель	16.00"	18	3	8900-10400	65-74	48-8M0127043	Enerzia ECO с FLO-TORQ SSR HD	48-8M0127042	Серия Comp
Один двигатель	16.00"	17	3	5300-6300	46-53	48-8M0127041	Enerzia ECO с FLO-TORQ SSR HD	48-8M0127040	Серия Comp
Один двигатель	14.62"	25	4	3300-3800	71-81	48-8M0127039	Revolution 4 с FLO-TORQ SSR HD	48-8M0127038	Серия Comp
Один двигатель	14.62"	23	4	3700-4200	65-75	48-8M0127037	Revolution 4 с FLO-TORQ SSR HD	48-8M0127036	Серия Comp
Один двигатель	14.62"	21	4	4200-4700	59-66	48-8M0127035	Revolution 4 с FLO-TORQ SSR HD	48-8M0127034	Серия Comp
Один двигатель	14.62"	20	4	4400-5000	55-63	48-8M0127033	Revolution 4 с FLO-TORQ SSR HD	48-8M0127032	Серия Comp
Один двигатель	14.62"	19	4	4600-5300	53-60	48-8M0127031	Revolution 4 с FLO-TORQ SSR HD	48-8M0127030	Серия Comp
Один двигатель	14.62"	18	4	5000-5750	49-55	48-8M0137924	Revolution 4 с FLO-TORQ SSR HD	48-8M0137925	Серия Comp
Один двигатель	14.62"	17	4	5300-6300	46-53	48-8M0127029	Revolution 4 с FLO-TORQ SSR HD	48-8M0127028	Серия Comp
Один двигатель	14.62"	15 человек	4	6300-7500	39-46	48-8M0127027	Revolution 4 с FLO-TORQ SSR HD	48-8M0127026	Серия Comp
Один двигатель	14.38"	27	3	3000-3500	78-88	48-18280A46	Mirage Plus	48-18281A46	Серия Elite
Один двигатель	14.50"	25	3	3300-3800	71-81	48-13706A46	Mirage Plus	48-13707A46	Серия Elite
Один двигатель	14.63"	23	3	3700-4200	65-74	48-13704A46	Mirage Plus	48-13705A46	Серия Elite
Один двигатель	14.75"	21	3	4200-4700	59-66	48-13702A46	Mirage Plus	48-13703A46	Серия Elite
Один двигатель	15.25"	19	3	4600-5300	53-60	48-13700A46	Mirage Plus	48-13701A46	Серия Elite
Один двигатель	15.38"	18	3	5000-5700	50-56	48-889620A46	Mirage Plus	48-889619A46	Серия Elite
Один двигатель	15.5"	17	3	5300-6300	46-53	48-18278A46	Mirage Plus	48-90159A46	Серия Elite
Один двигатель	15.75"	15 человек	3	6300-7500	39-46	48-19838A46	Mirage Plus	48-19841A46	Серия Elite
Один двигатель	14.62"	25	4	3300-3800	71-81	48-857032A46	Revolution 4	48-857033A46	Серия Comp
Один двигатель	14.62"	23	4	3700-4200	65-74	48-857030A46	Revolution 4	48-857031A46	Серия Comp

Таблицы установки гребных винтов Mercury

Кол-во двигателей	Диаметр	Шаг	Количество лопастей	Вес судна	Скорость судна	Артикул для правосторонних	Описание	Артикул для левосторонних	Категория производительности
Двойные	16.00"	23	3	5800-7200	65-74	48-8M0040404	Enertia ECO с FLO-TORQ SSR HD	48-8M0127052	Серия Comp
Двойные	16.00"	22	3	5800-7200	65-74	48-8M0127053	Enertia ECO с FLO-TORQ SSR HD	48-8M0127050	Серия Comp
Двойные	16.00"	21	3	7000-8300	59-66	48-8M0127051	Enertia ECO с FLO-TORQ SSR HD	48-8M0127048	Серия Comp
Двойные	16.00"	20	3	7500-8900	56-63	48-8M0127049	Enertia ECO с FLO-TORQ SSR HD	48-8M0127046	Серия Comp
Двойные	16.00"	19	3	8100-9600	53-60	48-8M0127047	Enertia ECO с FLO-TORQ SSR HD	48-8M0127044	Серия Comp
Двойные	16.00"	18	3	8900-10400	65-74	48-8M0127045	Enertia ECO с FLO-TORQ SSR HD	48-8M0127042	Серия Comp
Двойные	16.00"	17	3	9600-12200	46-53	48-8M0127043	Enertia ECO с FLO-TORQ SSR HD	48-8M0127040	Серия Comp
Двойные	14.62"	25	4	5000-6300	71-81	48-8M0127041	Revolution 4 с FLO-TORQ SSR HD	48-8M0127038	Серия Comp
Двойные	14.62"	23	4	5800-7200	65-74	48-8M0127039	Revolution 4 с FLO-TORQ SSR HD	48-8M0127036	Серия Comp
Двойные	14.62"	21	4	7000-8300	59-66	48-8M0127037	Revolution 4 с FLO-TORQ SSR HD	48-8M0127034	Серия Comp
Двойные	14.62"	20	4	7500-8900	56-63	48-8M0127035	Revolution 4 с FLO-TORQ SSR HD	48-8M0127032	Серия Comp
Двойные	14.62"	19	4	8100-9600	53-60	48-8M0127033	Revolution 4 с FLO-TORQ SSR HD	48-8M0127030	Серия Comp
Двойные	14.62"	18	4	8900-11200	49-56	48-8M0137924	Revolution 4 с FLO-TORQ SSR HD	48-8M0137925	Серия Comp
Двойные	14.62"	17	4	9600-12200	46-53	48-8M0127031	Revolution 4 с FLO-TORQ SSR HD	48-8M0127028	Серия Comp
Двойные	14.62"	15 человек	4	11600-15300	39-46	48-8M0127029	Revolution 4 с FLO-TORQ SSR HD	48-8M0127026	Серия Comp
Двойные	14.38"	27	3	4300-5300	78-88	48-18280A46	Mirage Plus	48-18281A46	Серия Elite
Двойные	14.50"	25	3	5000-6300	71-81	48-13706A46	Mirage Plus	48-13707A46	Серия Elite
Двойные	14.63"	23	3	5800-7200	65-74	48-13704A46	Mirage Plus	48-13705A46	Серия Elite
Двойные	14.75"	21	3	7000-8300	59-66	48-13702A46	Mirage Plus	48-13703A46	Серия Elite
Двойные	15.25"	19	3	8100-9600	53-60	48-13700A46	Mirage Plus	48-13701A46	Серия Elite
Двойные	15.38"	18	3	8900-10400	50-56	48-889620A46	Mirage Plus	48-889619A46	Серия Elite
Двойные	15.5"	17	3	9600-12200	46-53	48-18278A46	Mirage Plus	48-90159A46	Серия Elite
Двойные	15.75"	15 человек	3	11600-15300	39-46	48-19838A46	Mirage Plus	48-19841A46	Серия Elite

Verado 300 HP – катера для открытого моря / катера для закрытых вод / центральная консоль для плоскодонных лодок (одинарн.)

Диапазон оборотов двигателя: 5800-6400 Передаточное число коробки передач: 1.75:1 и 1.85:1

Диаметр	Шаг	Количество лопастей	Вес судна	Скорость судна	Правосторонние – Артикул	Описание	Левосторонние – Артикул	Категория производительности
16.00"	23	3	3100-3600	65-74	48-8M0040404	Enertia ECO	48-8M0040405	Серия Comp
16.00"	22	3	3300-3800	62-70	48-8M0040408	Enertia ECO	48-8M0040409	Серия Comp
16.00"	21	3	3600-4100	59-66	48-8M0040402	Enertia ECO	48-8M0040403	Серия Comp
16.00"	20	3	3800-4300	56-63	48-8M0040406	Enertia ECO	48-8M0040407	Серия Comp
16.00"	19	3	4000-4600	53-60	48-8M0040400	Enertia ECO	48-8M0040401	Серия Comp
16.00"	18	3	4300-4900	50-56	48-8M0040396	Enertia ECO	48-8M0040397	Серия Comp
16.00"	17	3	4600-5400	46-53	48-8M0040398	Enertia ECO	48-8M0040399	Серия Comp

Не все перечисленные детали доступны на рынках Европы, СНГ, Африки и Ближнего Востока. Для получения дополнительной информации обратитесь в местный офис Mercury, Mariner, MerCruiser или Quicksilver.

Таблицы установки гребных винтов Mercury

Диаметр	Шаг	Количество лопастей	Вес судна	Скорость судна	Правосторонние – Артикул	Описание	Левосторонние – Артикул	Категория производительности
13.45"	22	3	3300-3800	62-70	48-899202A46	Enertia		Серия Comp
13.63"	21	3	3600-4100	59-66	48-899002A46	Enertia	48-899003A46	Серия Comp
13.80"	20	3	3800-4300	56-63	48-899000A46	Enertia		Серия Comp
14.00"	19	3	4000-4600	53-60	48-898998A46	Enertia	48-898999A46	Серия Comp
14.22"	18	3	4300-4900	50-56	48-898996A46	Enertia		Серия Comp
14.45"	17	3	4600-5400	46-53	48-898994A46	Enertia	48-898994A46	Серия Comp
14.72"	16	3	4900-5800	43-50	48-898992A46	Enertia		Серия Comp
15.00"	15 человек	3	5400-6500	39-46	48-898990A46	Enertia	48-898991A46	Серия Comp
14.62"	25	4	2800-3300	71-81	48-857032A46	Revolution 4	48-857033A46	Серия Comp
14.62"	23	4	3100-3600	65-74	48-857030A46	Revolution 4	48-857031A46	Серия Comp
14.62"	21	4	3600-4100	59-66	48-857028A46	Revolution 4	48-857029A46	Серия Comp
14.62"	20	4	3800-4300	56-63	48-8M0070052	Revolution 4	48-8M0070051	Серия Comp
14.62"	19	4	4000-4600	53-60	48-857026A46	Revolution 4	48-857027A46	Серия Comp
14.62"	18	4	4300-4900	49-56	48-8M0137906	Revolution 4	48-8M0137907	Серия Comp
14.62"	17	4	4600-5400	46-53	48-857024A46	Revolution 4	48-857025A46	Серия Comp
14.62"	15 человек	4	5400-6500	39-46	48-857022A46	Revolution 4	48-8M0064449	Серия Comp
14.50"	25	3	2800-3300	71-81	48-13706A46	Mirage Plus	48-13707A46	Серия Elite
14.63"	23	3	3100-3600	65-74	48-13704A46	Mirage Plus	48-13705A46	Серия Elite
14.75"	21	3	3600-4100	59-66	48-13702A46	Mirage Plus	48-13703A46	Серия Elite
15.25"	19	3	4000-4600	53-60	48-13700A46	Mirage Plus	48-13701A46	Серия Elite
15.38"	18	3	4300-4900	50-56	48-889620A46	Mirage Plus	48-889619A46	Серия Elite
15.5"	17	3	4600-5400	46-53	48-18278A46	Mirage Plus	48-90159A46	Серия Elite
15.75"	15 человек	3	5400-6500	39-46	48-19838A46	Mirage Plus	48-19841A46	Серия Elite

Verado 250 HP – катера для открытого моря / катера для закрытых вод / центральная консоль для плоскодонных лодок (одинарн.)

Диапазон оборотов двигателя: 5800-6400 Передаточное число коробки передач: 1.85:1

Диаметр	Шаг	Количество лопастей	Вес судна	Скорость судна	Правосторонние – Артикул	Описание	Левосторонние – Артикул	Категория производительности
16"	23	3	2700-3100	63-71	48-8M0040404	Enertia ECO	48-8M0040405	Серия Comp
16"	22	3	2900-3300	60-68	48-8M0040408	Enertia ECO	48-8M0040409	Серия Comp
16"	21	3	3100-3500	57-64	48-8M0040402	Enertia ECO	48-8M0040403	Серия Comp
16"	20	3	3250-3750	54-61	48-8M0040406	Enertia ECO	48-8M0040407	Серия Comp
16"	19	3	3400-4000	51-58	48-8M0040400	Enertia ECO	48-8M0040401	Серия Comp
16"	18	3	3650-4500	45-54	48-8M0040396	Enertia ECO	48-8M0040397	Серия Comp
16"	17	3	3900-5000	39-49	48-8M0040398	Enertia ECO	48-8M0040399	Серия Comp
13.45"	22	3	2900-3300	60-68	48-899202A46	Enertia		Серия Comp
13.63"	21	3	3100-3500	57-64	48-899002A46	Enertia	48-899003A46	Серия Comp
13.80"	20	3	3250-3750	54-61	48-899000A46	Enertia		Серия Comp
14.00"	19	3	3400-4000	51-58	48-898998A46	Enertia	48-898999A46	Серия Comp
14.22"	18	3	3650-4500	45-54	48-898996A46	Enertia		Серия Comp
14.45"	17	3	3900-5000	39-49	48-898994A46	Enertia	48-898994A46	Серия Comp
14.72"	16	3	4300-5500	37-47	48-898992A46	Enertia		Серия Comp
15.00"	15 человек	3	4600-6000	35-45	48-898990A46	Enertia	48-898991A46	Серия Comp
14.62"	25	4	2500-2800	69-78	48-857032A46	Revolution 4	48-857033A46	Серия Comp
14.62"	23	4	2700-3100	63-71	48-857030A46	Revolution 4	48-857031A46	Серия Comp
14.62"	21	4	3100-3500	57-64	48-857028A46	Revolution 4	48-857029A46	Серия Comp
14.62"	20	4	3250-3750	54-61	48-8M0070052	Revolution 4	48-8M0070051	Серия Comp
14.62"	19	4	3400-4000	51-58	48-857026A46	Revolution 4	48-857027A46	Серия Comp
14.62"	18	4	3750-4500	45-54	48-8M0137906	Revolution 4	48-8M0137907	Серия Comp
14.62"	17	4	3900-5000	39-49	48-857024A46	Revolution 4	48-857025A46	Серия Comp
14.62"	15 человек	4	4600-6000	35-45	48-857022A46	Revolution 4	48-8M0064449	Серия Comp

Таблицы установки гребных винтов Mercury

Диаметр	Шаг	Количество лопастей	Вес судна	Скорость судна	Правосторонние – Артикул	Описание	Левосторонние – Артикул	Категория производительности
14.50"	25	3	2500-2800	69-78	48-13706A46	Mirage Plus	48-13707A46	Серия Elite
14.63"	23	3	2700-3100	63-71	48-13704A46	Mirage Plus	48-13705A46	Серия Elite
14.75"	21	3	3100-3500	57-64	48-13702A46	Mirage Plus	48-13703A46	Серия Elite
15.25"	19	3	3400-4000	51-58	48-13700A46	Mirage Plus	48-13701A46	Серия Elite
15.5"	17	3	3900-5000	39-49	48-18278A46	Mirage Plus	48-90159A46	Серия Elite
15.75"	15 человек	3	4600-6000	35-45	48-19838A46	Mirage Plus	48-19841A46	Серия Elite
16"	13	3	5500+	25-38	48-826072A46	Mirage Plus		Серия Elite

Verado 225 HP – катера для открытого моря / катера для закрытых вод / центральная консоль для плоскодонных лодок (одинарн.)

Диапазон оборотов двигателя: 5800-6400 Передаточное число коробки передач: 1.85:1

Диаметр	Шаг	Количество лопастей	Вес судна	Скорость судна	Правосторонние – Артикул	Описание	Левосторонние – Артикул	Категория производительности
16"	23	3	2500-2800	63-71	48-8M0040404	Enerlia ECO	48-8M0040405	Серия Comp
16"	22	3	2650-3000	60-68	48-8M0040408	Enerlia ECO	48-8M0040409	Серия Comp
16"	21	3	2800-3200	57-64	48-8M0040402	Enerlia ECO	48-8M0040403	Серия Comp
16"	20	3	2950-3400	54-61	48-8M0040406	Enerlia ECO	48-8M0040407	Серия Comp
16"	19	3	3100-3600	51-58	48-8M0040400	Enerlia ECO	48-8M0040401	Серия Comp
16"	18	3	3300-3850	48-55	48-8M0040396	Enerlia ECO	48-8M0040397	Серия Comp
16"	17	3	3500-4100	45-52	48-8M0040398	Enerlia ECO	48-8M0040399	Серия Comp
13.45"	22	3	2700-3100	60-68	48-899202A46	Enerlia		Серия Comp
13.63"	21	3	2800-3200	57-64	48-899002A46	Enerlia	48-899003A46	Серия Comp
13.80"	20	3	2950-3400	54-61	48-899000A46	Enerlia		Серия Comp
14.00"	19	3	3100-3600	51-58	48-898998A46	Enerlia	48-898999A46	Серия Comp
14.22"	18	3	3300-3850	48-55	48-898996A46	Enerlia		Серия Comp
14.45"	17	3	3500-4100	45-52	48-898994A46	Enerlia	48-898994A46	Серия Comp
14.72"	16	3	3800-4800	40-49	48-898992A46	Enerlia		Серия Comp
15.00"	15 человек	3	4100-5500	35-45	48-898990A46	Enerlia	48-898991A46	Серия Comp
14.62"	25	4	2200-2500	69-78	48-857032A46	Revolution 4	48-857033A46	Серия Comp
14.62"	23	4	2500-2800	63-71	48-857030A46	Revolution 4	48-857031A46	Серия Comp
14.62"	21	4	2800-3200	57-64	48-857028A46	Revolution 4	48-857029A46	Серия Comp
14.62"	20	4	2950-3400	54-61	48-8M0070052	Revolution 4	48-8M0070051	Серия Comp
14.62"	19	4	3100-3600	51-58	48-857026A46	Revolution 4	48-857027A46	Серия Comp
14.62"	18	4	3400-3850	48-55	48-8M0137906	Revolution 4	48-8M0137907	Серия Comp
14.62"	17	4	3500-4100	45-52	48-857024A46	Revolution 4	48-857025A46	Серия Comp
14.62"	15 человек	4	4100-5500	35-45	48-857022A46	Revolution 4	48-8M0064449	Серия Comp
14.50"	25	3	2200-2500	69-78	48-13706A46	Mirage Plus	48-13707A46	Серия Elite
14.63"	23	3	2500-2800	63-71	48-13704A46	Mirage Plus	48-13705A46	Серия Elite
14.75"	21	3	2800-3200	57-64	48-13702A46	Mirage Plus	48-13703A46	Серия Elite
15.25"	19	3	3100-3600	51-58	48-13700A46	Mirage Plus	48-13701A46	Серия Elite
15.5"	17	3	3500-4100	45-52	48-18278A46	Mirage Plus	48-90159A46	Серия Elite
15.75"	15 человек	3	4100-5500	35-45	48-19838A46	Mirage Plus	48-19841A46	Серия Elite

Таблицы установки гребных винтов Mercury

Verado на 200 л.с. – 4 цил. – лодки для открытого моря / лодки для закрытых вод / центральная консоль для плоскдонных лодок (одинарн.)

Диапазон оборотов двигателя: 5800-6400 Передаточное число коробки передач: 1.85:1

Диаметр	Шаг	Количество лопастей	Вес судна	Скорость судна	Правосторонние – Артикул	Описание	Левосторонние – Артикул	Категория производительности
16.00"	23	3	2600-3000	54-61	48-8M0040404	Enertia ECO	48-8M0040405	Серия Comp
16.00"	22	3	2800-3200	51-58	48-8M0040408	Enertia ECO	48-8M0040409	Серия Comp
16.00"	21	3	2900-3300	49-55	48-8M0040402	Enertia ECO	48-8M0040403	Серия Comp
16.00"	20	3	3000-3600	46-53	48-8M0040406	Enertia ECO	48-8M0040407	Серия Comp
16.00"	19	3	3300-3900	43-50	48-8M0040400	Enertia ECO	48-8M0040401	Серия Comp
16.00"	18	3	3500-4300	39-47	48-8M0040396	Enertia ECO	48-8M0040397	Серия Comp
16.00"	17	3	3800-4700	36-44	48-8M0040398	Enertia ECO	48-8M0040399	Серия Comp
13.45"	22	3	2800-3200	51-58	48-899202A46	Enertia		Серия Comp
13.63"	21	3	2900-3300	49-55	48-899002A46	Enertia	48-899003A46	Серия Comp
13.80"	20	3	3000-3600	46-53	48-899000A46	Enertia		Серия Comp
14.00"	19	3	3300-3900	43-50	48-898998A46	Enertia	48-898999A46	Серия Comp
14.22"	18	3	3500-4300	39-47	48-898996A46	Enertia		Серия Comp
14.45"	17	3	3800-4700	36-44	48-898994A46	Enertia	48-898994A46	Серия Comp
14.72"	16	3	4100-5200	33-41	48-898992A46	Enertia		Серия Comp
15.00"	15 человек	3	4400-6000	29-38	48-898990A46	Enertia	48-898991A46	Серия Comp
15.30"	14	3	4900-6800	26-35	48-898988A46	Enertia		Серия Comp
14.50"	25	3	2300-2700	59-67	48-13706A46	Mirage Plus	48-13707A46	Серия Elite
14.63"	23	3	2600-3000	54-61	48-13704A46	Mirage Plus	48-13705A46	Серия Elite
15.25"	19	3	3300-3900	43-50	48-13700A46	Mirage Plus	48-13701A46	Серия Elite
15.38"	18	3	3500-4300	39-47	48-889620A46	Mirage Plus	48-889619A46	Серия Elite
15.5"	17	3	3800-4700	36-44	48-18278A46	Mirage Plus	48-90159A46	Серия Elite
15.75"	15 человек	3	3600-4400	29-38	48-19838A46	Mirage Plus	48-19841A46	Серия Elite
16.00"	13	3	5400-8200	22-32	48-826072A46	Mirage Plus		Серия Elite

Четырехтактные на 150 л.с. – лодки для открытого моря / лодки для закрытых вод / центральная консоль для плоскдонных лодок (одинарн.)

Диапазон оборотов двигателя: 5000-5800 Передаточное число коробки передач: 1.92:1

Диаметр	Шаг	Количество лопастей	Вес судна	Скорость судна	Правосторонние – Артикул	Описание	Левосторонние – Артикул	Категория производительности
13.50"	22	3	2100-2600	47-57	48-899202A46	Enertia		Серия Comp
13.62"	21	3	2200-2800	44-54	48-899002A46	Enertia	48-899003A46	Серия Comp
13.75"	20	3	2300-3000	42-52	48-899000A46	Enertia		Серия Comp
14.00"	19	3	2500-3200	39-49	48-898998A46	Enertia	48-898999A46	Серия Comp
14.25"	18	3	2700-3200	35-46	48-898996A46	Enertia		Серия Comp
14.50"	17	3	2900-4000	32-43	48-898994A46	Enertia	48-898995A46	Серия Comp
14.75"	16	3	3100-4500	29-40	48-898992A46	Enertia		Серия Comp
15.00"	15 человек	3	3400-5100	26-37	48-898990A46	Enertia	48-898991A46	Серия Comp
15.13"	14	3	3800-6200	22-34	48-898988A46	Enertia		Серия Comp
14.62"	25	3	1800-2200	55-65	48-825866A47	Tempest Plus		Серия Elite
14.62"	24	3	1900-2300	53-62	48-825872A47	Tempest Plus		Серия Elite
14.62"	23	3	2000-2400	50-60	48-825864A47	Tempest Plus		Серия Elite
14.62"	22	3	2100-2600	47-57	48-8M8026820	Tempest Plus		Серия Elite
14.62"	21	3	2200-2800	44-54	48-825862A47	Tempest Plus		Серия Elite
14.62"	19	3	2500-3200	39-49	48-825860A47	Tempest Plus		Серия Elite
14.62"	17	3	2900-4000	32-43	48-8M8026790	Tempest Plus		Серия Elite

СТ на 115 л.с. (четырёхтактные) – лодки для открытого моря / лодки для закрытых вод / центральная консоль для плоскодонных лодок (одинарн.)

Диапазон оборотов двигателя: 5000-6000 Передаточное число коробки передач: 2.38:1

Диаметр	Шаг	Количество лопастей	Вес судна	Скорость судна	Правосторонние – Артикул	Описание	Левосторонние – Артикул	Категория производительности
13.50"	22	3	2000-2800	35-47	48-899202A46	Enertia		Серия Comp
13.80"	21	3	2100-3100	32-45	48-899002A46	Enertia	48-899003A46	Серия Comp
13.75"	20	3	2300-3500	29-42	48-899000A46	Enertia		Серия Comp
14.00"	19	3	2400-3700	27-40	48-898998A46	Enertia	48-898999A46	Серия Comp
14.20"	18	3	2600-4300	24-37	48-898996A46	Enertia		Серия Comp
14.50"	17	3	2800-5000	21-35	48-898994A46	Enertia	48-898995A46	Серия Comp
14.70"	16	3	3100-5600	19-32	48-898992A46	Enertia		Серия Comp
15.00"	15 человек	3	3500-6700	16-29	48-898990A46	Enertia	48-898991A46	Серия Comp
15.30"	14	3	3900-7800	14-26	48-898988A46	Enertia	48-8M0079504	Серия Comp
15.60"	13	3	4300-10300	11-24	48-8M0070074	Enertia	48-8M0070076	Серия Comp
16.00"	11	3	7000+	1-18	48-8M0070079	Enertia	48-8M0070077	Серия Comp
14.62"	23	3	1900-2600	38-49	48-825864A47	Tempest Plus		Серия Elite
14.62"	22	3	2000-2800	35-47	48-8M8026820	Tempest Plus		Серия Elite
14.62"	21	3	2100-3100	32-45	48-825862A47	Tempest Plus		Серия Elite
14.62"	19	3	2400-3700	27-40	48-825860A47	Tempest Plus		Серия Elite
14.62"	17	3	2800-5000	21-35	48-8M8026790	Tempest Plus		Серия Elite
14.00"	23	4	1900-2600	38-49	48-8M0084497	SpitFire		Серия Elite
14.00"	21	4	2100-3100	32-45	48-8M0084496	SpitFire		Серия Elite
14.00"	19	4	2400-3700	27-40	48-8M0084495	SpitFire		Серия Elite
14.00"	17	4	2800-5000	21-35	48-8M0084494	SpitFire		Серия Elite
14.00"	14	4	3900-7800	14-26	48-8M0084493	SpitFire		Серия Elite
14.00"	12	4	7000+	1-24	48-8M0084491	SpitFire		Серия Elite
14.50"	19	3	2400-3700	27-40	48-832830A45	Black Max		Серия Sport
15.00"	17	3	2800-5000	21-35	48-832828A45	Black Max		Серия Sport
15.25"	15 человек	3	3500-6700	16-29	48-78116A45	Black Max		Серия Sport
16.00"	13	3	4300-10300	11-24	48-78114A45	Black Max		Серия Sport
16.00"	12	3	5000+	9-21	48-16436A45	Black Max		Серия Sport
16.00"	11	3	7000+	1-18	48-78112A45	Black Max		Серия Sport

STD на 115 л.с. (четырёхтактные) – лодки для открытого моря / лодки для закрытых вод / центральная консоль для плоскодонных лодок

Диапазон оборотов двигателя: 5000-6000 Передаточное число коробки передач: 2.07:1

Диаметр	Шаг	Количество лопастей	Вес судна	Скорость судна	Правосторонние – Артикул	Описание	Категория производительности
12.7"	21	4	1800-2400	40-52	48-8M0055551	SpitFire X7	Серия Elite
12.7"	19	4	2000-2900	34-47	48-8M0055550	SpitFire X7	Серия Elite
13.0"	17	4	2300-3600	28-41	48-8M0055549	SpitFire X7	Серия Elite
13.5"	15 человек	4	2800-4700	22-35	48-8M0055548	SpitFire X7	Серия Elite
14.0"	13	4	3500-6700	16-29	48-8M0055547	SpitFire X7	Серия Elite
13"	18	3	2200-3200	31-44	48-16988A46	Vengeance	Серия Sport
13.13"	16	3	2500-4100	25-38	48-16986A46	Vengeance	Серия Sport
13.25"	15 человек	3	2800-4700	22-35	48-854354A46	Vengeance	Серия Sport
13.38"	14	3	3100-5600	19-32	48-17314A46	Vengeance	Серия Sport
14"	12	3	3900-8500	13-26	48-17312A46	Vengeance	Серия Sport
12.8"	19	4	2000-2900	34-47	48-8M8026600	SpitFire	Серия Elite
12.8"	17	4	2300-3600	28-41	48-8M8026590	SpitFire	Серия Elite
12.8"	15 человек	4	2800-4700	22-35	48-8M8026580	SpitFire	Серия Elite
13.8"	13	4	3500-6700	16-29	48-8M8026570	SpitFire	Серия Elite
13.8"	11	4	4500-11500	10-23	48-8M8026560	SpitFire	Серия Elite

Не все перечисленные детали доступны на рынках Европы, СНГ, Африки и Ближнего Востока. Для получения дополнительной информации обратитесь в местный офис Mercury, Mariner, MerCruiser или Quicksilver.

Таблицы установки гребных винтов Mercury

Диаметр	Шаг	Количество лопастей	Вес судна	Скорость судна	Правосторонние – Артикул	Описание	Категория производительности
12.5"	23	3	1600-2100	45-57	48-77350A45	Black Max	Серия Sport
12.75"	21	3	1800-2400	40-52	48-77348A45	Black Max	Серия Sport
13"	19	3	2000-2900	34-47	48-77346A45	Black Max	Серия Sport
13.25"	17	3	2300-3600	28-41	48-77344A45	Black Max	Серия Sport
13.25"	16	3	2500-4100	25-38	48-854360A45	Black Max	Серия Sport
13.75"	15 человек	3	2800-4700	22-35	48-77342A45	Black Max	Серия Sport
13.88"	14	3	3100-5600	19-32	48-854352A45	Black Max	Серия Sport
14"	13	3	3500-6700	16-29	48-77340A45	Black Max	Серия Sport
14"	11	3	4700+	1-23	48-77338A45	Black Max	Серия Sport

СТ на 90 л.с. (четырёхтактные) – лодки для открытого моря / лодки для закрытых вод / центральная консоль для плоскодонных лодок

Диапазон оборотов двигателя: 5000-6000 Передаточное число коробки передач: 2.38:1

Диаметр	Шаг	Количество лопастей	Вес судна	Скорость судна	Правосторонние – Артикул	Описание	Категория производительности
13.50"	22	3	1600-2200	35-47	48-899202A46	Energia	Серия Comp
13.80"	21	3	1600-2400	32-45	48-899002A46	Energia	Серия Comp
13.75"	20	3	1800-2700	29-42	48-899000A46	Energia	Серия Comp
14.00"	19	3	1900-2900	27-40	48-898998A46	Energia	Серия Comp
14.20"	18	3	2100-3300	24-37	48-898996A46	Energia	Серия Comp
14.50"	17	3	2200-3900	21-35	48-898994A46	Energia	Серия Comp
14.70"	16	3	2400-4400	19-32	48-898992A46	Energia	Серия Comp
15.00"	15 человек	3	2700-5300	16-29	48-898990A46	Energia	Серия Comp
15.30"	14	3	3100-6100	14-26	48-898988A46	Energia	Серия Comp
14.62"	23	3	1500-1900	38-49	48-825864A47	Tempest Plus	Серия Elite
14.62"	22	3	1600-2200	35-47	48-8M8026820	Tempest Plus	Серия Elite
14.62"	21	3	1600-2400	32-45	48-825862A47	Tempest Plus	Серия Elite
14.62"	19	3	1900-2900	27-40	48-825860A47	Tempest Plus	Серия Elite
14.62"	17	3	2200-3900	21-35	48-8M8026790	Tempest Plus	Серия Elite
13.75"	21	3	1600-2400	32-45	48-16318A46	Vengeance	Серия Sport
14.00"	19	3	1900-2900	27-40	48-16316A46	Vengeance	Серия Sport
14.50"	17	3	2200-3900	21-35	48-16314A46	Vengeance	Серия Sport
14.00"	23	4	1500-1900	38-49	48-8M0084497	SpitFire	Серия Elite
14.00"	21	4	1600-2400	32-45	48-8M0084496	SpitFire	Серия Elite
14.00"	19	4	1900-2900	27-40	48-8M0084495	SpitFire	Серия Elite
14.00"	17	4	2200-3900	21-35	48-8M0084494	SpitFire	Серия Elite
14.00"	23	3	1500-1900	38-49	48-832834A45	Black Max	Серия Sport
14.25"	21	3	1600-2400	32-45	48-832832A45	Black Max	Серия Sport
14.50"	19	3	1900-2900	27-40	48-832830A45	Black Max	Серия Sport
15.00"	17	3	2200-3900	21-35	48-832828A45	Black Max	Серия Sport
15.25"	15 человек	3	2700-5300	16-29	48-78116A45	Black Max	Серия Sport

90 STD HP (четырёхтактные) – катера для закрытых вод / центральная консоль для плоскодонных лодок

Диапазон оборотов двигателя: 5000-6000 Передаточное число коробки передач: 2.07:1

Диаметр	Шаг	Количество лопастей	Вес судна	Скорость судна	Правосторонние – Артикул	Описание	Категория производительности
12.7"	21	4	1400-1900	40-52	48-8M0055551	SpitFire X7	Серия Elite
12.7"	19	4	1600-2300	34-47	48-8M0055550	SpitFire X7	Серия Elite
13.0"	17	4	1800-2800	28-41	48-8M0055549	SpitFire X7	Серия Elite
13.5"	15 человек	4	2200-3700	22-35	48-8M0055548	SpitFire X7	Серия Elite
13"	18	3	4000+	31-44	48-16988A46	Vengeance	Серия Sport
13.13"	16	3	2000-3200	25-38	48-16986A46	Vengeance	Серия Sport
13.25"	15 человек	3	2200-3700	22-35	48-854354A46	Vengeance	Серия Sport

Таблицы установки гребных винтов Mercury

Диаметр	Шаг	Количество лопастей	Вес судна	Скорость судна	Правосторонние – Артикул	Описание	Категория производительности
13.38"	14	3	2400-4400	19-32	48- 17314A46	Vengeance	Серия Sport
14"	12	3	2700-5300	13-26	48- 17312A46	Vengeance	Серия Sport
12.8"	19	4	1600-2300	34-47	48- 8M8026600	SpitFire	Серия Elite
12.8"	17	4	1800-2800	28-41	48- 8M8026590	SpitFire	Серия Elite
12.8"	15 человек	4	2200-3700	22-35	48- 8M8026580	SpitFire	Серия Elite
13.8"	13	4	2700-5300	16-29	48- 8M8026570	SpitFire	Серия Elite
13.8"	11	4	4000+	10-23	48- 8M8026560	SpitFire	Серия Elite
12.5"	23	3	1300-1600	45-57	48- 77350A45	Black Max	Серия Sport
12.75"	21	3	1400-1900	40-52	48- 77348A45	Black Max	Серия Sport
13"	19	3	1600-2300	34-47	48- 77346A45	Black Max	Серия Sport
13.25"	17	3	1800-2800	28-41	48- 77344A45	Black Max	Серия Sport
13.25"	16	3	2000-3200	25-38	48- 854360A45	Black Max	Серия Sport
13.75"	15 человек	3	2200-3700	22-35	48- 77342A45	Black Max	Серия Sport
13.88"	14	3	2400-4400	19-32	48- 854352A45	Black Max	Серия Sport
14"	13	3	2700-5300	16-29	48- 77340A45	Black Max	Серия Sport
14"	11	3	4000+	1-22	48- 77338A45	Black Max	Серия Sport

75 STD HP (четырёхтактные) – катера для закрытых вод / центральная консоль для плоскодонных лодок

Диапазон оборотов двигателя: 5000-6000 Передаточное число коробки передач: 2.07:1

Диаметр	Шаг	Количество лопастей	Вес судна	Скорость судна	Правосторонние – Артикул	Описание	Категория производительности
12.7"	21	4	1300-1900	34-47	48- 8M0055551	SpitFire X7	Серия Elite
12.7"	19	4	1500-2300	29-42	48- 8M0055550	SpitFire X7	Серия Elite
13.0"	17	4	1700-2900	23-37	48- 8M0055549	SpitFire X7	Серия Elite
13.5"	15 человек	4	2100-3900	18-31	48- 8M0055548	SpitFire X7	Серия Elite
13"	18	3	1600-2500	26-40	48- 16988A46	Vengeance	Серия Sport
13.13"	16	3	1900-3400	20-34	48- 16986A46	Vengeance	Серия Sport
13.25"	15 человек	3	2100-3900	18-31	48- 854354A46	Vengeance	Серия Sport
13.38"	14	3	2300-4700	15-28	48- 17314A46	Vengeance	Серия Sport
14"	12	3	2900-7500	10-23	48- 17312A46	Vengeance	Серия Sport
12.8"	19	4	1500-2300	29-42	48- 8M8026600	SpitFire	Серия Elite
12.8"	17	4	1700-2900	23-37	48- 8M8026590	SpitFire	Серия Elite
12.8"	15 человек	4	2100-3900	18-31	48- 8M8026580	SpitFire	Серия Elite
13.8"	13	4	2500-6100	12-26	48- 8M8026570	SpitFire	Серия Elite
13.8"	11	4	3800+	7-20	48- 8M8026560	SpitFire	Серия Elite
12.5"	23	3	1200-1600	39-52	48- 77350A45	Black Max	Серия Sport
12.75"	21	3	1300-1900	34-47	48- 77348A45	Black Max	Серия Sport
13"	19	3	1500-2300	29-42	48- 77346A45	Black Max	Серия Sport
13.25"	17	3	1700-2900	23-37	48- 77344A45	Black Max	Серия Sport
13.25"	16	3	1900-3400	20-34	48- 854360A45	Black Max	Серия Sport
13.75"	15 человек	3	2100-3900	18-31	48- 77342A45	Black Max	Серия Sport
13.88"	14	3	2300-4700	15-28	48- 854352A45	Black Max	Серия Sport
14"	13	3	2500-6100	12-26	48- 77340A45	Black Max	Серия Sport
14"	11	3	3800+	1-20	48- 77338A45	Black Max	Серия Sport

60 ST HP (четырёхтактные) – катера для закрытых вод / центральная консоль для плоскодонных лодок

Диапазон оборотов двигателя: 5500-6000 Передаточное число коробки передач: 2.33:1

Диаметр	Шаг	Кол-во лопастей	Вес судна	Скорость судна	Артикул для правосторонних	Название гребного винта	Серия Performance
13.0"	17	4	1400-1800	34-38	48- 8M0055549	SpitFire X7	Серия Elite
13.5"	15 человек	4	1700-2300	28-34	48- 8M0055548	SpitFire X7	Серия Elite
14.0"	13	4	2000-3300	23-30	48- 8M0055547	SpitFire X7	Серия Elite
12.8"	17	4	1400-1800	34-38	48- 8M8026590	SpitFire	Серия Elite
12.8"	15 человек	4	1700-2300	28-34	48- 8M8026580	SpitFire	Серия Elite

Не все перечисленные детали доступны на рынках Европы, СНГ, Африки и Ближнего Востока. Для получения дополнительной информации обратитесь в местный офис Mercury, Mariner, MerCruiser или Quicksilver.

Таблицы установки гребных винтов Mercury

Диаметр	Шаг	Кол-во лопастей	Вес судна	Скорость судна	Артикул для правосторонних	Название гребного винта	Серия Performance
13.8"	13	4	2000-3300	23-30	48-8M8026570	SpitFire	Серия Elite
13.8"	11	4	2700-5400	18-25	48-8M8026560	SpitFire	Серия Elite
13.25"	17	3	1400-1800	34-38	48-77344A45	Black Max	Серия Sport
13.25"	16	3	1500-2000	30-36	48-854360A45	Black Max	Серия Sport
13.75"	15 человек	3	1700-2300	28-34	48-77342A45	Black Max	Серия Sport
13.88"	14	3	1800-2700	26-32	48-854352A45	Black Max	Серия Sport
14"	13	3	2000-3300	23-30	48-77340A45	Black Max	Серия Sport
14"	11	3	2700-5400	18-25	48-77338A45	Black Max	Серия Sport

60 STD HP (четырёхтактные) – катера для закрытых вод / центральная консоль для плоскодонных лодок

Диапазон оборотов двигателя: 5500-6000 Передаточное число коробки передач: 1.83:1

Диаметр	Шаг	Количество лопастей	Вес судна	Скорость судна	Правосторонние – Артикул	Описание	Категория производительности
10.6	14	4	1300-1700	16-30	48-878616A46	Trophy Sport	Серия Elite
10.6	13	4	1500-2000	17-26	48-878614A46	Trophy Sport	Серия Elite
10.6	12	4	1700-2500	19-22	48-878612A46	Trophy Sport	Серия Elite
10.25	15 человек	3	1200-1600	15-33	48-855862A46	Vengeance	Серия Sport
10.4	14	3	1300-1700	16-30	48-855860A46	Vengeance	Серия Sport
10.5	13	3	1500-2000	17-26	48-855858A46	Vengeance	Серия Sport
11	12	3	1700-2500	19-22	48-855856A46	Vengeance	Серия Sport
11.6	11	3	2000-3100	21-18	48-823478A46	Vengeance	Серия Sport
10.1	15 человек	4	1200-1600	15-33	48-8M8026640	SpitFire	Серия Elite
10.1	14	4	1300-1700	16-30	48-8M8026635	SpitFire	Серия Elite
10.3	13	4	1500-2000	17-26	48-8M8026630	SpitFire	Серия Elite
10.6	12	4	1700-2500	19-22	48-8M8026625	SpitFire	Серия Elite
10	17	3	1000-1300	13-40	48-73144A45	Black Max	Серия Sport
10	16	3	1100-1400	14-37	48-73142A45	Black Max	Серия Sport
10.1	15 человек	3	1200-1600	15-33	48-73140A45	Black Max	Серия Sport
10.25	14	3	1300-1700	16-30	48-73138A45	Black Max	Серия Sport
10.4	13	3	1500-2000	17-26	48-73136A45	Black Max	Серия Sport
10.6	12	3	1700-2500	19-22	48-73134A45	Black Max	Серия Sport
10.8	11	3	2000-3100	21-18	48-85632A45	Black Max	Серия Sport
12	10.5	3	2100-3500	22-16	48-42740A45	Black Max	Серия Sport
11.25	10	3	2200-4100	23-14	48-73132A45	Black Max	Серия Sport
12.25	9	3	2700-5400	25-11	48-87818A45	Black Max	Серия Sport
12,5	8	3	3500-8900	29-7	48-42738A45	Black Max	Серия Sport

50 ST HP (четырёхтактные) – катера для закрытых вод / центральная консоль для плоскодонных лодок

Диапазон оборотов двигателя: 5500-6000 Передаточное число коробки передач: 2.33:1

Диаметр	Шаг	Кол-во лопастей	Вес судна	Скорость судна	Артикул для правосторонних	Название гребного винта	Серия Performance
13.5"	15 человек	4	1400-2000	28-34	48-8M0055548	SpitFire X7	Серия Elite
14.0"	13	4	1700-2700	23-30	48-8M0055547	SpitFire X7	Серия Elite
12.8"	15 человек	4	1400-2000	28-34	48-8M8026580	SpitFire	Серия Elite
13.8"	13	4	1700-2700	23-30	48-8M8026570	SpitFire	Серия Elite
13.8"	11	4	2300-4500	18-25	48-8M8026560	SpitFire	Серия Elite
13.25"	16	3	1300-1700	30-36	48-854360A45	Black Max	Серия Sport
13.75"	15 человек	3	1400-2000	28-34	48-77342A45	Black Max	Серия Sport
13.88"	14	3	1500-2300	26-32	48-854352A45	Black Max	Серия Sport
14"	13	3	1700-2700	23-30	48-77340A45	Black Max	Серия Sport
14"	11	3	2300-4500	18-25	48-77338A45	Black Max	Серия Sport

50 STD HP (четырёхтактные) – катера для закрытых вод / центральная консоль для плоскодонных лодок

Диапазон оборотов двигателя: 5500-6000 Передаточное число коробки передач: 1.83:1

Диаметр	Шаг	Количество лопастей	Вес судна	Скорость судна	Правосторонние – Артикул	Описание	Категория производительности
10.6	14	4	1100-1400	30-38	48-878616A46	Trophy Sport	Серия Elite
10.6	13	4	1300-1700	26-34	48-878614A46	Trophy Sport	Серия Elite
10.6	12	4	1400-2100	22-31	48-878612A46	Trophy Sport	Серия Elite
10.25	15 человек	3	1000-1300	33-41	48-855862A46	Vengeance	Серия Sport
10.4	14	3	1100-1400	30-38	48-855860A46	Vengeance	Серия Sport
10.5	13	3	1300-1700	26-34	48-855858A46	Vengeance	Серия Sport
11	12	3	1400-2100	22-31	48-855856A46	Vengeance	Серия Sport
11.6	11	3	1600-2600	18-27	48-823478A46	Vengeance	Серия Sport
10.1	15 человек	4	1000-1300	33-41	48-8M8026640	SpitFire	Серия Elite
10.1	14	4	1100-1400	30-38	48-8M8026635	SpitFire	Серия Elite
10.3	13	4	1300-1700	26-34	48-8M8026630	SpitFire	Серия Elite
10.6	12	4	1400-2100	22-31	48-8M8026625	SpitFire	Серия Elite
10	17	3	900-1000	40-47	48-73144A45	Black Max	Серия Sport
10	16	3	900-1100	37-44	48-73142A45	Black Max	Серия Sport
10.1	15 человек	3	1000-1300	33-41	48-73140A45	Black Max	Серия Sport
10.25	14	3	1100-1400	30-38	48-73138A45	Black Max	Серия Sport
10.4	13	3	1300-1700	26-34	48-73136A45	Black Max	Серия Sport
10.6	12	3	1400-2100	22-31	48-73134A45	Black Max	Серия Sport
10.8	11	3	1600-2600	18-27	48-85632A45	Black Max	Серия Sport
12	10.5	3	1800-2900	16-25	48-42740A45	Black Max	Серия Sport
11.25	10	3	1900-3400	14-24	48-73132A45	Black Max	Серия Sport
12.25	9	3	2300-4500	11-20	48-87818A45	Black Max	Серия Sport
12.5	8	3	2900-7400	7-16	48-42738A45	Black Max	Серия Sport

40 СТ HP (четырёхтактные) – катера для закрытых вод / центральная консоль для плоскодонных лодок

Диапазон оборотов двигателя: 5500-6000 Передаточное число коробки передач: 2.33:1

Диаметр	Шаг	Кол-во лопастей	Вес судна	Скорость судна	Артикул для правосторонних	Название гребного винта	Серия Performance
13.5"	15 человек	4	1100-1600	28-34	48-8M0055548	SpitFire X7	Серия Elite
14.0"	13	4	1400-2200	23-30	48-8M0055547	SpitFire X7	Серия Elite
12.8"	15 человек	4	1100-1600	28-34	48-8M8026580	SpitFire	Серия Elite
13.8"	13	4	1400-2200	23-30	48-8M8026570	SpitFire	Серия Elite
13.8"	11	4	1800-3600	18-25	48-8M8026560	SpitFire	Серия Elite
13.75"	15 человек	3	1100-1600	28-34	48-77342A45	Black Max	Серия Sport
13.88"	14	3	1200-1800	26-32	48-854352A45	Black Max	Серия Sport
14"	13	3	1400-2200	23-30	48-77340A45	Black Max	Серия Sport
14"	11	3	1800-3600	18-25	48-77338A45	Black Max	Серия Sport

STD HP на 40 л.с. (четырёхтактные) – лодки для закрытых вод / центральная консоль для плоскодонных лодок

Диапазон оборотов двигателя: 5500-6000 Передаточное число коробки передач: 2.00:1

Диаметр	Шаг	Количество лопастей	Вес судна	Скорость судна	Правосторонние – Артикул	Описание	Категория производительности
10.6	14	4	1000-1400	25-34	48-878616A46	Trophy Sport	Серия Elite
10.6	13	4	1200-1600	22-30	48-878614A46	Trophy Sport	Серия Elite
10.6	12	4	1300-2100	18-27	48-878612A46	Trophy Sport	Серия Elite
10.25	15 человек	3	900-1200	29-37	48-855862A46	Vengeance	Серия Sport
10.4	14	3	1000-1400	25-34	48-855860A46	Vengeance	Серия Sport
10.5	13	3	1200-1600	22-30	48-855858A46	Vengeance	Серия Sport
11	12	3	1300-2100	18-27	48-855856A46	Vengeance	Серия Sport
11.6	11	3	1500-2500	15-24	48-823478A46	Vengeance	Серия Sport
10.1	15 человек	4	900-1200	29-37	48-8M8026640	SpitFire	Серия Elite

Не все перечисленные детали доступны на рынках Европы, СНГ, Африки и Ближнего Востока. Для получения дополнительной информации обратитесь в местный офис Mercury, Mariner, MerCruiser или Quicksilver.

Таблицы установки гребных винтов Mercury

Диаметр	Шаг	Количество лопастей	Вес судна	Скорость судна	Правосторонние – Артикул	Описание	Категория производительности
10.1	14	4	1000-1400	25-34	48-8M8026635	SpitFire	Серия Elite
10.3	13	4	1200-1600	22-30	48-8M8026630	SpitFire	Серия Elite
10.6	12	4	1300-2100	18-27	48-8M8026625	SpitFire	Серия Elite
10	17	3	800-1000	35-43	48-73144A45	Black Max	Серия Sport
10	16	3	800-1100	32-40	48-73142A45	Black Max	Серия Sport
10.1	15 человек	3	900-1200	29-37	48-73140A45	Black Max	Серия Sport
10.25	14	3	1000-1400	25-34	48-73138A45	Black Max	Серия Sport
10.4	13	3	1200-1600	22-30	48-73136A45	Black Max	Серия Sport
10.6	12	3	1300-2100	18-27	48-73134A45	Black Max	Серия Sport
10.8	11	3	1500-2500	15-24	48-85632A45	Black Max	Серия Sport
12	10.5	3	1600-3000	13-22	48-42740A45	Black Max	Серия Sport
11.25	10	3	1800-3600	11-20	48-73132A45	Black Max	Серия Sport
12.25	9	3	2200-5100	8-17	48-87818A45	Black Max	Серия Sport
12,5	8	3	2700-8700	5-14	48-42738A45	Black Max	Серия Sport

Тип гребного винта компании Mercury

Гребные винты расположены по следующим критериях: шаг, диаметр, вращение (правостороннее, левостороннее)

Выбор гребного винта компании Mercury

Компания Mercury производит гребные винты, которые подходят для большинства моделей катеров. Будучи первой еще в одной отрасли промышленности, компания Mercury Propellers разработала программу «Выбор гребного винта» для оказания помощи потребителям, сужая процесс выбора винта до наиболее приемлемого варианта. Программу «Выбор гребного винта» можно найти на нашем веб-сайте по адресу: www.mercury-marine.com в разделе «Mercury Propeller – Technical Information» (Гребные винты Mercury – технические сведения).

Таблица выбора гребного винта подвесных двигателей компании Mercury

Выбор гребного винта Mercury по серии подвесных двигателей

Надувные лодки 16 фт. и менее

Модель/мощность	Алюминиевые винты	Гребные винты из нержавеющей стали
9.9-15 л.с.	Black Max	
20-25 л.с.	Black Max	Vengeance
25-30 л.с. (4-тактные)	Black Max, Spitfire	Vengeance
40-60 л.с. (4-тактные)	Black Max, Spitfire	Vengeance, Trophy Sport

Алюминий

(14"-21") (4.3-6.4 м)

Модель/мощность	Алюминиевые винты	Гребные винты из нержавеющей стали
9.9-15 л.с.	Black Max	
20-25 л.с.	Black Max	Vengeance
25-30 л.с. (4-тактные)	Black Max, Spitfire	Vengeance
40-60 л.с. (в т. ч. 4-тактные)	Black Max, Spitfire	Vengeance, Trophy Sport
75-115 л.с.	Black Max, Spitfire	Vengeance, Laser II, Trophy Plus, SpitFire X7
135-300 л.с.	Black Max, Spitfire	High Five, Tempest, Fury, Eneria

Стекловолокно

до 14 фт. (4.3 м)

Модель/мощность	Алюминиевые винты	Гребные винты из нержавеющей стали
9.9-15 л.с.	Black Max	
20-25 л.с.	Black Max	Vengeance
25-30 л.с. (4-тактные)	Black Max, Spitfire	Vengeance

Разъездные лодки из стекловолокна и надувные модели с жестким корпусом

14-17" (4.3-5.2 м) (закрытая палуба или боурайдер, тот же корпус...)

Модель/мощность	Алюминиевые винты	Гребные винты из нержавеющей стали
30-60 л.с. (в т. ч. 4-тактные)	Black Max, Spitfire	Vengeance, Trophy Sport
75-125 л.с.	Black Max, Spitfire	Vengeance, Laser II, Trophy Plus, SpitFire X7
135-150 л.с.	Black Max, Spitfire	Vengeance, High Five, Eneria

Катер типа «Fish» из стекловолокна

14-17 фт. (4.3-5.2 м) (модели для рыбной ловли и с водными лыжами, с боковой консолью, с центральной консолью)

Модель/мощность	Алюминиевые винты	Гребные винты из нержавеющей стали
30-60 л.с. (в т. ч. 4-тактные)	Black Max, Spitfire	Vengeance, Trophy Sport
75-115 л.с.	Black Max, Spitfire	Vengeance, Laser II, Trophy Plus, SpitFire X7
135-225 л.с.	Black Max, Spitfire	High Five, Eneria, Tempest, Fury

Катер типа «Bass» из стекловолокна

14"-17" (4.3-5.2 м)

Модель/мощность	Алюминиевые винты	Гребные винты из нержавеющей стали
30-60 л.с. (в т. ч. 4-тактные)	Black Max, Spitfire	Vengeance, Trophy Sport
75-115 л.с.	Black Max, Spitfire	Vengeance, Laser II, Trophy Plus, SpitFire X7
135-225 л.с.	Black Max, Spitfire	Trophy Plus, Tempest Plus, High Five, Fury, Fury 4

Разъездные лодки из стекловолокна и надувные модели с жестким корпусом

17-21" (5.2-6.4 м) (закрытая палуба или боурайдер, тот же корпус...)

Модель/мощность	Алюминиевые винты	Гребные винты из нержавеющей стали
60 л.с. (4-тактн. BigFoot)	Black Max, Spitfire	Vengeance
75-125 л.с.	Black Max, Spitfire	Vengeance, Laser II, SpitFire X7
135-300 л.с.	Black Max, Spitfire	Vengeance, High Five, Eneria

Катер типа «Fish» из стекловолокна

17-21 фт. (5.2-6.4 м) (модели для рыбной ловли и с водными лыжами, с боковой консолью, с центральной консолью, с небольшой каютой)

Модель/мощность	Алюминиевые винты	Гребные винты из нержавеющей стали
75-125 л.с.	Black Max, Spitfire	Vengeance, Laser II, Trophy Plus, SpitFire X7
135-300 л.с.	Black Max, Spitfire	Eneria, Laser II, Tempest Plus, High Five

Катер типа «Bass» из стекловолокна

17"-21" (5.2-6.4 м)

Модель/мощность	Алюминиевые винты	Гребные винты из нержавеющей стали
75-125 л.с.	Black Max, Spitfire	Vengeance, Laser II, Trophy Plus, SpitFire X7
135-225 л.с.	Spitfire	Trophy Plus, Tempest Plus, High Five, Fury, Fury 4
250 л.с. и более		Fury, Tempest Plus, Trophy Plus, Bravo I XS, PRO ET, Fury 4

Не все перечисленные детали доступны на рынках Европы, СНГ, Африки и Ближнего Востока. Для получения дополнительной информации обратитесь в местный офис Mercury, Mariner, MerCruiser или Quicksilver.

Тип гребного винта компании Mercury

Рыболовное судно из стекловолокна

21" + (6.4 м +) (боковая консоль, центральная консоль, рубка)

Модель/мощность	Алюминиевые винты	Гребные винты из нержавеющей стали
135-300 л.с.		Enertia, Enertia ECO, Rev 4, Tempest Plus, Mirage Plus

Алюминиевые понтонные лодки

16"-28" (4.9-8.5 м)

Модель/мощность	Алюминиевые винты	Гребные винты из нержавеющей стали
15-30	Black Max	Vengeance
40-60 л.с. (в т. ч. 4-тактные)	Black Max, Spitfire	Vengeance, Trophy Sport
4-тактн. BigFoot мощностью 40-60 л.с.	Black Max, Spitfire Pontoon	Vengeance
75-115 л.с.	Black Max, Spitfire Pontoon	Vengeance, SpitFire X7
135-300 л.с.	Black Max	Enertia, Vengeance, Rev 4, Mirage Plus

Палубная лодка из стекловолокна

16"-24" (4.9-7.3 м)

Модель/мощность	Алюминиевые винты	Гребные винты из нержавеющей стали
40-60 л.с. (4-тактн. BigFoot)	Black Max, Spitfire	Vengeance
75-115 л.с.	Black Max, Spitfire	Vengeance, Laser II, Trophy Plus, SpitFire X7
135-300 л.с.	Black Max, Spitfire	Vengeance, High Five, Enertia

Таблица выбора гребного винта поворотноткидных колонок Mercury

Выбор гребного винта Mercury по серии поворотноткидных колонок

Разъездная лодка из стекловолокна

14-17" (4.3-5.2 м) (закрытая палуба или боурайдер, тот же корпус...)

Модель/мощность	Алюминиевые винты	Гребные винты из нержавеющей стали
3.0L	Black Max	Vengeance, High Five
4.3L	Black Max	Vengeance, Laser II, High Five

Разъездная лодка из стекловолокна

17-21" (5.2-6.4 м) (закрытая палуба или боурайдер, тот же корпус...)

Модель/мощность	Алюминиевые винты	Гребные винты из нержавеющей стали
3.0L	Black Max	Vengeance
4.3L	Black Max	Vengeance, Laser II, High Five
5.0L	Black Max	Vengeance, Laser II, High Five
5.7L	Black Max	Vengeance, Laser II, High Five

Небольшой катер из стекловолокна/спортивная лодка

21" + (6.4 м +) (боковая консоль, центральная консоль, рубка)

Модель/мощность	Алюминиевые винты	Гребные винты из нержавеющей стали
5.7L	Black Max	Vengeance, Mirage Plus, Rev 4
350 Mag		Vengeance, Mirage Plus, Bravo 1, Rev 4
MX 6.2L MPI		Vengeance, Mirage Plus, Bravo 1, Rev 4
8.2L Mag		Vengeance, Mirage Plus, Bravo 1, Rev 4
8.2L Mag HO		Vengeance, Mirage Plus, Bravo 1, Rev 4

Крейсерская яхта из стекловолокна

21 фт. и более (6.4 м и более)

Модель/мощность	Алюминиевые винты	Гребные винты из нержавеющей стали
4.3L	Black Max	Vengeance, High Five
5.0L	Black Max	Vengeance, High Five
5.7L	Black Max	Enertia, Vengeance, Mirage Plus, Rev 4
350 Mag		Enertia, Vengeance, Mirage Plus, Rev 4
MX 6.2L MPI		Enertia, Vengeance, Mirage Plus, Rev 4
8.2L Mag		Enertia, Vengeance, Mirage Plus, Rev 4
8.2L Mag HO		Enertia, Vengeance, Mirage Plus, Rev 4

Палубная лодка из стекловолокна

16"-24" (4.9-7.3 м)

Модель/мощность	Алюминиевые винты	Гребные винты из нержавеющей стали
3.0L	Black Max	Vengeance, High Five
4.3L	Black Max	Vengeance, High Five
5.0L	Black Max	Vengeance, High Five
5.7L	Black Max	Vengeance, Mirage Plus, High Five, Rev 4
350 Mag		Vengeance, Mirage Plus, Rev 4
MX 6.2L MPI		Vengeance, Mirage Plus, Rev 4
8.2L Mag		Vengeance, Mirage Plus, Rev 4
8.2L Mag HO		Vengeance, Mirage Plus, Rev 4

Clear Machete

Гребной винт Clear Machete



48-MAF12406T

10 X 3-1/2" ПРВ ПЛАСТМ 2-ЛОП

Spitfire

Представляем Spitfire – непревзойденный по производительности алюминиевый гребной винт. Хотите повысить производительность лодки? Винт Spitfire обеспечивает ускорение на 16-25% быстрее, чем аналогичный 3-лопастный алюминиевый гребной винт, и отличается более стабильной работой без снижения предельной скорости. Применение ступицы: Для 4-тактных подвесных двигателей на 25-30 л.с. (Flo-Torq I), подвесных двигателей со стандартным редуктором на 40-60 л.с. (Flo-Torq Reflex) и 40 Bigfoot на 300 л.с. (Flo-Torq II)

Если при использовании 3-лопастного гребного винта достигается необходимое число оборотов двигателя, замените имеющийся винт на винт Spitfire с тем же шагом.

Доступны модели только правостороннего вращения.

Spitfire мощностью 25-30 л.с.

4-тактные подвесные двигатели на 25-30 л.с. (2006 г. и новее), резиновая ступица Flo-Torq I.

Гребной винт Spitfire



48-8M8026650

9.3 X 9.5 ПРВ АЛ 4-ЛОП

48-8M8026655

9.3 X 11 ПРВ АЛ 4-ЛОП

Spitfire мощностью 40-60 л.с.

Для подвесных двигателей BigFoot на 25 л.с., 4-тактных двигателей на 30 л.с. (2005 г. и новее), 2-тактных и 4-тактных подвесных двигателей на 40-60 л.с.

Оборудован системой ступицы Flo-Torq Reflex для снижения дребезга муфты.

Гребной винт Spitfire



48-8M8026620

10.6 X 11 ПРВ АЛ 4-ЛОП

48-8M8026625

10.6 X 12 ПРВ АЛ 4-ЛОП

48-8M8026630

10.3 X 13 ПРВ АЛ 4-ЛОП

48-8M8026635

10.1 X 14 ПРВ АЛ 4-ЛОП

48-8M8026640

10.1 X 15 ПРВ АЛ 4-ЛОП

Гребной винт Spitfire 40 Bigfoot – 125 л.с.

Для 4-тактных двигателей Bigfoot на 40-60 л.с., 2-тактных и 4-тактных подвесных двигателей на 75-125 л.с.

Гребные винты с шагом 10-13 разработаны для обеспечения превосходного крепления и исключительной подъемной силы для понтонных лодок.

Оборудован системой ступицы Flo-Torq II.

Гребной винт Spitfire Pontoon



48-8M8026555

13.8 X 10 ПРВ АЛ 4-ЛОП

48-8M8026560

13.8 X 11 ПРВ АЛ 4-ЛОП

48-8M8026570

13.8 X 13 ПРВ АЛ 4-ЛОП

Тип гребного винта компании Mercury

Гребной винт Spitfire



48-8M8026580

13.4 X 15 ПРВ АЛ 4-ЛОП

48-8M8026590

13.0 X 17 ПРВ АЛ 4-ЛОП

48-8M8026600

12.5 X 19 ПРВ АЛ 4-ЛОП

Гребной винт SpitFire 90 CT – 300 л.с., MerCruiser Alpha/Bravo I

Гребной винт SpitFire теперь доступен для подвесных моделей CT на 90 л.с., двигателей на 300 л.с. и поворотнo-откидных колонок Alpha/Bravo I, таким образом являясь первым в мире алюминиевым высокоэффективным гребным винтом для этих моделей. Новый винт SpitFire (4-лоп) обеспечивает холштот на 16% быстрее, чем 3-лоп алюминиевый гребной винт с аналогичным шагом, без снижения предельной скорости.

Высокоэффективная лопастная конструкция не рекомендуется для приводов Alpha One с коэффициентом 1.47.

Для 4-тактных подвесных двигателей CT на 90 л.с. и выше, а также поворотнo-откидных колонок Alpha и Bravo I.

Оборудован системой ступицы Flo-Torq II

ГРЕБНОЙ ВИНТ SPITFIRE CT



48-8M0084491

14 x 12 ПРВ АЛ 4-ЛОП

48-8M0084493

14 x 14 ПРВ АЛ 4-ЛОП

ГРЕБНОЙ ВИНТ SPITFIRE

48-8M0084494

14 X 17 ПРВ АЛ 4-ЛОП

48-8M0084495

14 X 19 ПРВ АЛ 4-ЛОП

48-8M0084496

14 X 21 ПРВ АЛ 4-ЛОП

48-8M0084497

14 X 23 ПРВ АЛ 4-ЛОП

Black Max

Для обеспечения хорошей общей эффективности при доступной цене следует выбрать гребной винт Black Max. Алюминиевые гребные винты Black Max являются стандартным оборудованием на большинстве катеров с приводом Mercury/Mariner/MerCruiser. Рекомендуются для использования на катерах с двигателями мощностью до 250 л.с. и максимальной скоростью до 50 миль/ч. Доступны гребные винты понтонного типа – см. Black Max XC.

Для всех двигателей и поворотнo-откидных колонок Alpha и Bravo One. Высококачественные гребные винты с 3 или 4 лопастями из литого алюминия. Привлекательное и прочное покрытие Phantom Black. Просты в обслуживании и ремонте.



Black Max Mercury/Mariner мощностью 2.5-3.5 л.с.

Гребной винт Black Max



48-815083A01

7 3/8 X 6 ПРВ ПЛАСТМ 3-ЛОП

48-815083A02

7 3/8 X 7 ПРВ ПЛАСТМ 3-ЛОП

Black Max Mercury/Mariner 4-5 л.с., 4-6 л.с. FS

Оборудованы резиновой втулкой Flo-Torq I

Гребной винт Black Max



48-812949A02

7.8 X 7 ПРВ АЛ 3-ЛОП

48-812950A02

Диаметр 7.8 x шаг 8 ПРВ АЛ 3-ЛОП

48-812951A02

8-3/8 X 6 ПРВ АЛ 3-ЛОП с высокой тягой

Black Max Mercury/Mariner 6-15 л.с., 9.9-15 л.с. FS

9.9 л.с. (4-тактные), только модели 2004 г. и старше.

15 л.с. (4-тактные), только модели 2007 г. и старше.
Оборудованы резиновой втулкой Flo-Torq I

Гребной винт Black Max



48-828158A12

9 X 10-1/2 ПРВ АЛ 3-ЛОП

48-828156A12

9 X 9 ПРВ АЛ 3-ЛОП

48-828154A12

9 X 8 ПРВ АЛ 3-ЛОП

48-828152A12

9 1/4 X 7 ПРВ АЛ 3-ЛОП

48-828150A12

9 3/4 X 6 1/2 ПРВ АЛ 3-ЛОП

Black Max Mercury/Mariner 4-тактные мощностью 8/9.9 л.с.

8/9.9 л.с (4-тактные), модели 2005 г. и новее.
Стандартный редуктор.
Подходит для точной установки оборудования

Гребной винт Black Max



48-897610A10

8.9 X 6.5 (шаг) ПРВ АЛ 3-ЛОП

48-897614A10

8.9 X 7.5 (шаг) ПРВ АЛ 3-ЛОП

48-897618A10

8.9 X 8.5 (шаг) ПРВ АЛ 3-ЛОП

Гребной винт Black Diamond для вспомогательных двигателей



48-812954A10

8.7 x 5 ПРВ 4-ЛОП

Black Max Mercury/Mariner BF мощностью 9.9 л.с., 15/20 л.с. (4-тактн.)

Bigfoot на 9.9 л.с., 2005 г. и новее.
15/20 л.с., модели 2008 г. и новее.
Подходит для точной установки оборудования

Гребной винт Black Max



48-897748A11

9.5 x 8" (шаг) ПРВ АЛ 3-ЛОП

48-897750A11

9.25 x шаг 9 ПРВ АЛ 3-ЛОП

48-897752A11

9.25 x 10" (шаг) ПРВ АЛ 3-ЛОП

48-897754A11

9.25 X 11.25 ПРВ АЛ 3-ЛОП

Гребной винт Black Max для вспомогательных двигателей



48-812950A10

– ЧЕРНЫЙ – диаметр 10" X шаг 7" ПРВ АЛ 4-ЛОП

48-812948A10

– СЕРЕБИСТЫЙ – диаметр 10" X шаг 7" ПРВ АЛ 4-ЛОП

Тип гребного винта компании Mercury

Black Max Mercury/Mariner BF мощностью 9.9-15L.c, BF четырехтактные мощностью 20-25 л.с.

Оборудованы резиновой ступицей Flo-Torq I. 9.9 л.с. Bigfoot – только 2004 г. и старше. 2-тактный Classic мощностью 20-25 л.с.

Гребной винт Black Max



48- 19640A40

10,375 x 13 ПРВ АЛ 3-ЛОП

48- 19639A40

10 3/8 X 12 ПРВ АЛ 3-ЛОП

48- 19638A40

10 3/8 X 11 ПРВ АЛ 3-ЛОП

48- 19636A10

10-3/8 X 9-1/2 ПРВ АЛ 3-ЛОП

Black Max Mercury/Mariner четырехтактные мощностью 25/30 л.с.

2006 г. и новее (4-тактн.)

Гребной винт Black Max



48- 896890A10

10" (диаметр) X 8" шаг ПРВ АЛ 3-ЛОП

48- 896892A40

9.75 X 9.5" (шаг) ПРВ АЛ 3-ЛОП

48- 896896A40

9.5 X 11" (шаг) ПРВ АЛ 3-ЛОП

48- 896900A40

9.25 X 12.5" (шаг) ПРВ АЛ 3-ЛОП

Black Max Mercury/Mariner BF четырехтактные мощностью 25-30L.c, двух- и четырехтактные

мощностью 30-40L.c, двух- и четырехтактные мощностью 50-60 л.с.

BigFoot мощностью 25 л.с. и 4-тактные мощностью 30 л.с. (2005 г. и новее) 2-тактн. и 4-тактные мощностью 40-60 л.с. Оборудованы системой ступицы Flo-Torq Reflex.

Гребной винт Black Max



48- 73144A45

10 X 17 ПРВ АЛ 3-ЛОП

48- 73142A45

10 X 16 ПРВ АЛ 3-ЛОП

48- 73140A45

10 1/8 X 15 ПРВ АЛ 3-ЛОП

48- 73138A45

10 1/4 X 14 ПРВ АЛ 3-ЛОП

48- 816706A45

10 3/8 X 14 ПРВ АЛ 3-ЛОП

48- 816704A45

10 1/2 X 13 ПРВ АЛ 3-ЛОП

48- 73136A45

10-3/8 X 13 ПРВ АЛ 3-ЛОП

48- 73134A45

10 5/8 X 12 ПРВ АЛ 3-ЛОП

48- 8M0113416

10.6 x 12 ПРВ АЛ 3-ЛОП

48- 816702A45

10 3/4 X 12 ПРВ АЛ 3-ЛОП

48- 85632A45

10 7/8 X 11 ПРВ АЛ 3-ЛОП

48- 42740A45

12 X 10-1/2 ПРВ АЛ 3-ЛОП

48- 827312A45

11-5/8 X 10-1/2 ПРВ АЛ 3-ЛОП

48- 73132A45

11 1/4 X 10 ПРВ АЛ 3-ЛОП

48- 87818A45

12 1/4 X 9 ПРВ АЛ 3-ЛОП

48- 42738A45

12 1/2 x 8 ПРВ АЛ 3-ЛОП

48- 42738CP1

12 1/2 X 8 ПРВ АЛ 3-ЛОП с дополнительным колпачком

Black Max Mercury/Mariner четырехтактн. BigFoot 4.25" мощностью 40-60 л.с.

Гребной винт Black Max



48- 77342A33

13 3/4 X 15 ПРВ АЛ 3-лопастной

48- 77340A33

14 X 13 ПРВ АЛ 3-ЛОП

48- 77338A33

14 X 11 ПРВ АЛ 3-ЛОП

48- 854342A33

14 X 10 ПРВ АЛ 3-ЛОП

48- 854340A33

14 X 9 ПРВ АЛ 3-ЛОП

Гребной винт Black Max для Mercury/Mariner: четырехтактн. BigFoot мощностью 40-60L.c, 75-125 л.с.

Гребной винт Black Max



48- 77350A45

12 1/2 X 23 ПРВ АЛ 3-ЛОП

48- 77348A45

12 3/4 X 21 ПРВ АЛ 3-ЛОП

48- 77346A45

13 X 19 ПРВ АЛ 3-ЛОП

48- 77344A45

13 1/4 X 17 ПРВ АЛ 3-ЛОП

48- 854360A45

13 1/4 X 16 ПРВ АЛ 3-ЛОП

48- 77342A45

13 3/4 X 15 ПРВ АЛ 3-лопастной

48- 854352A45

13 7/8 X 14 ПРВ АЛ 3-лопастной

48- 77340A45

14 X 13 ПРВ АЛ 3-ЛОП

48- 77340CP1

14 X 13 ПРВ АЛ 3-лопастной – дополнительный колпачок – втулка Flo-Torq III

48- 77338CP1

14 X 11 ПРВ АЛ 3-лопастной – дополнительный колпачок – втулка Flo-Torq III

48- 77338A45

14 X 11 ПРВ АЛ 3-ЛОП

48- 854342A45

14 X 10 ПРВ АЛ 3-ЛОП

48- 854342CP1

14 X 10 ПРВ АЛ 3-лопастной – дополнительный колпачок – втулка Flo-Torq III

48- 854340A45

14 X 9 ПРВ АЛ 3-ЛОП

Гребной винт Black Max для Mercury/Mariner мощностью 135-300L.c, MerCruiser Alpha/Bravo I

Гребной винт Black Max



48- 832834A45

14 X 23 ПРВ АЛ 3-ЛОП

48- 832832A45

14 1/4 X 21 ПРВ АЛ 3-ЛОП

48- 832830A45

14 1/2 X 19 ПРВ АЛ 3-ЛОП

48- 11324A45

15 1/2 X 18 ПРВ АЛ 3-ЛОП

48- 832828A45

15 X 17 ПРВ АЛ 3-ЛОП

48- 16440A45

16 X 16 ПРВ АЛ 3-ЛОП

48- 78116A45

15 1/4 X 15 ПРВ АЛ 3-ЛОП

48- 78116CP1

15 1/4 X 15 ПРВ АЛ 3-ЛОП

48- 16438A45

16 X 14 ПРВ АЛ 3-ЛОП

48- 16438CP1

16 X 14 ПРВ АЛ 3-ЛОП

48- 78114A45

16 X 13 ПРВ АЛ 3-ЛОП

48- 78114CP1

16 X 13 ПРВ АЛ 3-ЛОП

48- 16436A45

16 X 12 ПРВ АЛ 3-ЛОП

48- 16436CP1

16 X 12 ПРВ АЛ 3-ЛОП

48- 78112A45

16 X 11 ПРВ АЛ 3-ЛОП

78112CP1

16 X 11 ПРВ АЛ 3-ЛОП

Тип гребного винта компании Mercury

Alpha 4

Примечание. Выпуск гребных винтов Alpha 4 прекращается.

Компания Mercury рекомендует использовать 4-лопастной алюминиевый гребной винт SpitFire для двигателей СТ на 90 л.с., подвесных двигателей на 150 л.с. и поворотных-откидных колонок. При переходе на гребной винт SpitFire увеличьте шаг на 1" по сравнению с винтом Alpha 4.

Enertia

Enertia – это революционный продукт, способный увеличить ускорение и предельную скорость до определенного уровня для большинства глубоководных лодок с V-образным днищем и подвесных двигателей высокой мощности. Винты Enertia также способны улучшить общие технические характеристики небольших моторных лодок и понтонов.

Enertia стали первыми гребными винтами, в производстве которых использован новый сплав X7, повышающий их прочность и долговечность. Используя этот оригинальный новый сплав, инженеры Mercury разработали модель гребного винта, значительно превосходящую по своим характеристикам традиционный винт из нержавеющей стали. Сплав X7 на 30% прочнее и в 4 раза долговечнее обычной нержавеющей стали. Основные преимущества новой модели:

- Улучшенное ускорение и увеличенная предельная скорость
- Повышенная эффективность благодаря тонким лопастям и большому углу наклона
- Надежное крепление, снижение риска оголения винта на поворотах
- Глиссирование на низкой скорости

Гребной винт Enertia 11-15P идеально подходит для двигателей СТ на 90/115 л.с. и для понтоновых и тритонных лодок на 150 л.с. и выше.

Доступны винты Enertia с возрастанием шага на один дюйм, позволяющие достичь исключительных рабочих характеристик для любых существующих сегодня подвесных двигателей высокой мощности.

Поставляются с комплектом ступицы Flo-Torq II (835257K 1).

Оснащается системой продувки PVS (Performance Vent System) и цельными фитингами.



Гребной винт Enertia



48-899202A46

13.5 X 22 ПРВ НЕРЖ 3-ЛОП

48-899002A46

13.8 X 21 ПРВ НЕРЖ 3-ЛОП

48-899003A46

13.8 X 21 ЛЕВ НЕРЖ 3-ЛОП

48-899000A46

13.75 X 20 ПРВ НЕРЖ 3-ЛОП

48-898998A46

14 x 19 ПРВ НЕРЖ 3-ЛОП

48-898999A46

14 x 19 ЛЕВ НЕРЖ 3-ЛОП

48-898996A46

14.2 X 18 ПРВ НЕРЖ 3-ЛОП

48-898994A46

14.5 X 17 ПРВ НЕРЖ 3-ЛОП

48-898995A46

14.5 X 17 ЛЕВ НЕРЖ 3-ЛОП

48-898992A46

14.7 X 16 ПРВ НЕРЖ 3-ЛОП

48-898990A46

15 x 15 ПРВ НЕРЖ 3-ЛОП

48-898991A46

15 x 15 ЛЕВ НЕРЖ 3-ЛОП

48-898988A46

15.3 X 14 ПРВ НЕРЖ 3-ЛОП

48-8M0079504

15.3 X 14 ЛЕВ НЕРЖ 3-ЛОП

48-8M0070074

15.6 x 13 ПРВ НЕРЖ 3-ЛОП

48-8M0070076

15.6 x 13 ЛЕВ НЕРЖ 3-ЛОП

48-8M0070079

16.0 x 11 ПРВ НЕРЖ 3-ЛОП

48-8M0070077

16.0 x 11 ЛЕВ НЕРЖ 3-ЛОП

48-8M0095885

16 x 11 ПРВ (НЕРЖ) 3-ЛОП С FLO TORQ 4

48-8M0095886

15.6 x 13 ПРВ (НЕРЖ) 3-ЛОП С FLO TORQ 4

48-8M0095887

15.3 x 14 ПРВ (НЕРЖ) 3-ЛОП С FLO TORQ 4

48-8M0095888

15 x 15 ПРВ (НЕРЖ) 3-ЛОП С FLO TORQ 4

48-8M0095889

14.7 x 16 ПРВ (НЕРЖ) 3-ЛОП С FLO TORQ 4

48-8M0095890

14.5 x 17 ПРВ (НЕРЖ) 3-ЛОП С FLO TORQ 4

Enertia ECO

Enertia ECO – это новаторский гребной винт, который позволит значительно улучшить экономию топлива на крейсерской скорости на судах с двигателями высокой мощности (200 л.с. и выше). Увеличенный диаметр и поступательный наклон гребного винта Enertia ECO идеально подходят для центральных консолей дальнего следования, обеспечивая дополнительный подъем носа и уменьшая лобовое сопротивление лодки. Гребной винт Enertia ECO позволяет сэкономить на крейсерских скоростях, при этом не влияя на качество – Enertia ECO показывает лучшую в своем классе эффективность, свойственную всем гребным винтам Mercury.

Преимущества Enertia ECO:

- Увеличение экономии топлива на крейсерских скоростях на 10% и выше
- Высокий уровень рабочих характеристик
- Более плавное движение судна благодаря дополнительному подъему носа
- Превосходная прочность благодаря сплаву X7 компании Mercury
- Возможность использования с джойстиковой системой управления для подвесных двигателей Mercury

Оснащается системой выпуска PVS (Performance Vent System) и цельными фитингами в комплекте

Левостороннее и правостороннее вращение, шаг 17-23" (прирост 1")

Одобрено для использования с джойстиковой системой управления

Теперь также доступно с комплектом ступицы Flo-Torq SSR HD для двигателей с валами гребных винтов на 1.25"*

Возможен заказ с Flo-Torq II (835257K6) или Flo-Torq SSR HD (8M0101601) – см. артикулы ниже



Гребной винт Enertia ECO



48-8M0040404

16 X 23 ПРВ НЕРЖ 3-ЛОП

48-8M0040405

16 X 23 ЛЕВ НЕРЖ 3-ЛОП

48-8M0040408

16 x 22 ПРВ НЕРЖ 3-ЛОП

48-8M0040409

16 x 22 ЛЕВ НЕРЖ 3-ЛОП

48-8M0040402

16 X 21 ПРВ НЕРЖ 3-ЛОП

48-8M0040403

16 X 21 ЛЕВ НЕРЖ 3-ЛОП

48-8M0040406

16 x 20 ПРВ НЕРЖ 3-ЛОП

48-8M0040407

16 x 20 ЛЕВ НЕРЖ 3-ЛОП

48-8M0040400

16 X 19 ПРВ НЕРЖ 3-ЛОП

48-8M0040401

16 X 19 ЛЕВ НЕРЖ 3-ЛОП

48-8M0040396

16 x 18 ПРВ НЕРЖ 3-ЛОП

48-8M0040397

16 x 18 ЛЕВ НЕРЖ 3-ЛОП

48-8M0040398

16 X 17 ПРВ НЕРЖ 3-ЛОП

48-8M0040399

16 X 17 ЛЕВ НЕРЖ 3-ЛОП

ENERTIA ECO C FLO-TORQ SSR HD

48-8M0127053

16 X 23 ПРВ НЕРЖ 3-ЛОП

48-8M0127052

16 X 23 ЛЕВ НЕРЖ 3-ЛОП

48-8M0127051

16 X 22 ПРВ НЕРЖ 3-ЛОП

48-8M0127050

16 x 22 ЛЕВ НЕРЖ 3-ЛОП

48-8M0127049

16 X 21 ПРВ НЕРЖ 3-ЛОП

48-8M0127048

16 X 21 ЛЕВ НЕРЖ 3-ЛОП

48-8M0127047

16 X 20 ПРВ НЕРЖ 3-ЛОП

48-8M0127046

16 x 20 ЛЕВ НЕРЖ 3-ЛОП

48-8M0127045

16 X 19 ПРВ НЕРЖ 3-ЛОП

48-8M0127044

16 X 19 ЛЕВ НЕРЖ 3-ЛОП

48-8M0127043

16 X 18 ПРВ НЕРЖ 3-ЛОП

48-8M0127042

16 X 18 ЛЕВ НЕРЖ 3-ЛОП

48-8M0127041

16 X 17 ПРВ НЕРЖ 3-ЛОП

48-8M0127040

16 X 17 ЛЕВ НЕРЖ 3-ЛОП

Revolution 4

4-лопастный гребной винт из нержавеющей стали эффективно использует высокую мощность, что касается центральных консолей (от одинарных до спятеренных), лодок для закрытых вод, лодок для ловли судака, понтонов и спортивных лодок.

Улучшенные холшот и среднemasштабное ускорение, а также потрясающая скорость.

Оснащены системой выпуска PVS (Performance Vent System), поставляются с цельными фитингами

Если при использовании 3-лопастного гребного винта достигается максимальное число оборотов двигателя, замените используемый винт 4-лопастным винтом Revolution с тем же шагом. Если при использовании 3-лопастного винта достигается среднее или минимальное число оборотов двигателя, замените используемый винт 4-лопастным винтом Revolution со следующим меньшим шагом.

Правостороннее и левостороннее вращение, шаг 15-25"

Одобрено для использования с джойстиковой системой управления

Теперь также доступно с комплектом ступицы Flo-Torq SSR HD для двигателей с валами гребных винтов на 1.25*

Возможен заказ с Flo-Torq II (835257K6) или Flo-Torq SSR HD (8M0101601) – см. артикулы ниже



Гребной винт Revolution 4



- 48-857032A46
14.625 X 25 ПРВ НЕРЖ 4-ЛОП
- 48-857033A46
14.625 X 25 ЛЕВ НЕРЖ 4-ЛОП
- 48-857030A46
14 5/8 X 23 ПРВ НЕРЖ 4-ЛОП
- 48-857031A46
14 5/8 X 23 ЛЕВ НЕРЖ 4-лоп.
- 48-857028A46
14 5/8 X 21 ПРВ НЕРЖ 4-ЛОП
- 48-857029A46
14 5/8 X 21 ЛЕВ НЕРЖ 4-лоп.
- 48-8M0070052
14 5/8 X 20 ПРВ НЕРЖ 4-ЛОП
- 48-8M0070051
14 5/8 X 20 ЛЕВ НЕРЖ 4-лоп.

- 48-857026A46
14 5/8 X 19 ПРВ НЕРЖ 4-ЛОП
- 48-857027A46
14 5/8 X 19 ЛЕВ НЕРЖ 4-лоп.
- 48-8M0137906
14 3/5 X 18 ПРВ НЕРЖ 4-ЛОП
- 48-8M0137907
14 3/5 X 18 ЛЕВ НЕРЖ 4-ЛОП
- 48-857024A46
14 5/8 X 17 ПРВ НЕРЖ 4-ЛОП
- 48-857025A46
14 5/8 X 17 ЛЕВ НЕРЖ 4-лоп.
- 48-857022A46
14-5/8 X 15 ПРВ НЕРЖ 4-ЛОП
- 48-8M0064449
14-5/8 X 15 ЛЕВ НЕРЖ 4-ЛОП

REVOLUTION 4 C FLO-TORQ SSR HD

- 48-8M0127039
14 5/8 X 25 ПРВ НЕРЖ 4-ЛОП
- 48-8M0127038
14 5/8 X 25 ЛЕВ НЕРЖ 4-ЛОП
- 48-8M0127037
14 5/8 X 23 ПРВ НЕРЖ 4-ЛОП
- 48-8M0127036
14 5/8 X 23 ЛЕВ НЕРЖ 4-ЛОП
- 48-8M0127035
14 5/8 X 21 ПРВ НЕРЖ 4-ЛОП
- 48-8M0127034
14 5/8 X 21 ЛЕВ НЕРЖ 4-ЛОП
- 48-8M0127033
14 5/8 X 20 ПРВ НЕРЖ 4-ЛОП
- 48-8M0127032
14 5/8 X 20 ЛЕВ НЕРЖ 4-ЛОП
- 48-8M0127031
14 5/8 X 19 ПРВ НЕРЖ 4-ЛОП
- 48-8M0127030
14 5/8 X 19 ЛЕВ НЕРЖ 4-лоп.
- 48-8M0137924
14,6 X 18 ПРВ НЕРЖ 4-ЛОП
- 48-8M0137925
14,6 X 18 ЛЕВ НЕРЖ 4-ЛОП
- 48-8M0127029
14 5/8 X 17 ПРВ НЕРЖ 4-ЛОП
- 48-8M0127028
14 5/8 X 17 ЛЕВ НЕРЖ 4-лоп.
- 48-8M0127027
14 5/8 X 15 ПРВ НЕРЖ 4-ЛОП
- 48-8M0127026
14 5/8 X 15 ЛЕВ НЕРЖ 4-ЛОП

Fury 4

Ждать больше не нужно, ведь Fury 4 уже в продаже! Fury 4 – это новый гребной винт, который был разработан для того, чтобы стать самым быстровращающимся гребным винтом с наибольшим ускорением на сильно нагруженных рыболовных лодках как для рыболовецких турниров, так и для ежедневной рыбалки при использовании подвесных двигателей на 200 л.с. и больше.

Помимо дополнительной прочности и долговечности сплава X7 (запатентованного компанией Mercury), на гребных винтах Fury 4 расположены 8 отверстий для системы продувки PVS (по 2 отверстия на лопасть), которые позволяют оптимально настроить холстот.

Винты Fury 4 (доступны с шагом 23, 24, 25 и 26) обеспечивают исключительные рабочие характеристики для любых существующих сегодня рыболовных лодок с двигателями высокой мощности. Рекомендуется использовать аналогичный шаг, если достигнуты желаемые обороты двигателя с гребными винтами Tempest Plus или Fury.

В 2-тактных системах рекомендуется открыть все 8 отверстий для системы продувки PVS. В комплект входят дополнительные пробки PVS.

Теперь также доступно с комплектом ступицы Flo-Torq SSR HD для двигателей с валами гребных винтов на 1,25*

Возможен заказ с Flo-Torq II (835257K6) или Flo-Torq SSR HD (8M0101601) – см. артикулы ниже



ГРЕБНОЙ ВИНТ FURY 4



48-8M0114410

14.5 x 26 (ШАГ) ПРВ НЕРЖ 4-ЛОП

48-8M0114409

14.5 x 25 (ШАГ) ПРВ НЕРЖ 4-ЛОП

48-8M0114408

14.5 x 24 (ШАГ) ПРВ НЕРЖ 4-ЛОП

Fury 4 Propeller

48-8M0114407

14,5 X 23 (ШАГ) ПРВ НЕРЖ 4-ЛОП

ГРЕБНОЙ ВИНТ FURY 4 С FLO-TORQ SSR HD

48-8M0125102

14.5 x 26 (ШАГ) ПРВ НЕРЖ 4-ЛОП

48-8M0125101

14.5 x 25 (ШАГ) ПРВ НЕРЖ 4-ЛОП

48-8M0125100

14.5 x 24 (ШАГ) ПРВ НЕРЖ 4-ЛОП

Fury 4 Propeller With Flo-Torq SSR HD

48-8M0125099

14,5 X 23 (ШАГ) ПРВ НЕРЖ 4-ЛОП

Fury

Fury – это революционный продукт, способный улучшить ускорение и увеличить предельную скорость до определенного уровня на большинстве рыболовных лодок с подвесными двигателями на 200 л.с. и выше.

Fury стали первыми гребными винтами Mercury для рыболовных лодок, в производстве которых использован новый сплав X7, повышающий прочность и долговечность винтов. Используя этот революционный новый сплав, инженеры Mercury разработали модель гребного винта, значительно превосходящую по своим характеристикам традиционный винт из нержавеющей стали. Сплав X7 на 30% прочнее и в 4 раза долговечнее обычной нержавеющей стали.

Винты Fury (доступны с шагом 23, 24, 25, 26 и 27) обеспечивают исключительные рабочие характеристики для любых существующих сегодня рыболовных лодок с двигателями высокой мощности.

Уменьшайте шаг на 1" в случае предельной нагруженности судна, которое может стать причиной уменьшения оборотов двигателя или скорости.

Винты оснащены системой выпуска PVS и поставляются с открытыми продувочными отверстиями для достижения наилучших рабочих характеристик

Теперь также доступно с комплектом ступицы Flo-Torq SSR HD для двигателей с валами гребных винтов на 1,25*

Возможен заказ с Flo-Torq II (835257K6) или Flo-Torq SSR HD (8M0101601) – см. артикулы ниже



Гребной винт Fury



48-8M8023180

14 x 27 (шаг) ПРВ НЕРЖ 3-ЛОП

48-8M8023160

14 x 26 (шаг) ПРВ НЕРЖ 3-ЛОП

48-8M8023140

14 x 25 (шаг) ПРВ НЕРЖ 3-ЛОП

48-8M8023120

14 x 24 (шаг) ПРВ НЕРЖ 3-ЛОП

48-8M8023100

14 X 23 (ШАГ) ПРВ НЕРЖ 3-ЛОП

Fury Propeller With Flo-Torq SSR HD

48-8M0125098

14 x 26 (шаг) ПРВ НЕРЖ 3-ЛОП

48-8M0125097

14 x 25 (шаг) ПРВ НЕРЖ 3-ЛОП

48-8M0125096

14 x 24 (шаг) ПРВ НЕРЖ 3-ЛОП

Тип гребного винта компании Mercury

48-8M0125095

14 X 23 (ШАГ) ПРВ НЕРЖ 3-ЛОП

Bravo I

От хорошего – к лучшему и большему! Лодки с мощными двигателями требуют высокопроизводительных винтов, и 4-лопастн. гребные винты из нержавеющей стали Bravo I являются оригинальным оборудованием для большого числа быстроходных катеров, чем любые другие винты.

Подходят к высокоэффективным подвесным двигателям и поворотнo-откидным колонкам с высокой установкой. Отличное управление и потрясающая скорость. Идеально подходит к лодкам с реданным корпусом и кэтам. При замене 3-лопастн. винта используйте винт Bravo I со следующим (на один дюйм) меньшим шагом (Bravo I с шагом 22" вместо 3-лопастн. Mirage с шагом 23").

Поставляются с комплектом ступицы Flo-Torq II: модели A45 – с комплектом 835257K6, модели A55 – с 835258K2, модели A65 – с 840389K06 для поворотнo-откидных колонок XZ/XR.

Шаг 22–36". Доступны модели лево- и правостороннего вращения. Постепенно прекращается поставка 34P и 36P, доступны ограниченные количества

MERCURY MARINE
BRAVO I

Гребной винт Bravo I



48-832124A55

15 1/4 X 36 ПРВ НЕРЖ 4-ЛОП (цельная ступица)

48-832124A65

15 1/4 X 36 ПРВ НЕРЖ 4-ЛОП (усиленная цельная ступица 1 1/4")

48-832123A55

15 1/4 X 36 ЛЕВ НЕРЖ 4-лоп. (цельная ступица)

48-832123A65

15 1/4 X 36 ЛЕВ НЕРЖ 4-лоп. (усиленная цельная ступица 1 1/4")

48-832122A55

15 1/4 X 34 ПРВ НЕРЖ 4-ЛОП (цельная ступица)

48-832122A65

15 1/4 X 34 ПРВ НЕРЖ 4-ЛОП (усиленная цельная ступица 1 1/4")

48-832121A55

15 1/4 X 34 ЛЕВ НЕРЖ 4-лоп. (цельная ступица)

48-832121A65

15 1/4 X 34 ЛЕВ НЕРЖ 4-лоп. (усиленная цельная ступица 1 1/4")

48-831920A55

15 1/4 X 32 ПРВ НЕРЖ 4-ЛОП (цельная ступица)

48-831919A55

15 1/4 X 32 ЛЕВ НЕРЖ 4-лоп. (цельная ступица)

48-831918A55

15 1/4 X 30 ПРВ НЕРЖ 4-ЛОП (цельная ступица)

48-831917A55

15 1/4 X 30 ЛЕВ НЕРЖ 4-лоп. (цельная ступица)

48-831917A65

15 1/4 X 30 ЛЕВ НЕРЖ 4-лоп. (усиленная цельная ступица 1 1/4")

48-831916A55

15 1/4 X 28 ПРВ НЕРЖ 4-ЛОП (цельная ступица)

48-831916A65

15 1/4 X 28 ПРВ НЕРЖ 4-ЛОП (усиленная цельная ступица 1 1/4")

48-831915A55

15 1/4 X 28 ЛЕВ НЕРЖ 4-лоп. (цельная ступица)

48-831915A65

15 1/4 X 28 ЛЕВ НЕРЖ 4-лоп. (усиленная цельная ступица 1 1/4")

48-831914A45

15 1/4 X 26 ПРВ НЕРЖ 4-ЛОП

48-831914A55

15 1/4 X 26 ПРВ НЕРЖ 4-ЛОП (цельная ступица)

48-831914A65

15 1/4 X 26 ПРВ НЕРЖ 4-ЛОП (усиленная цельная ступица 1 1/4")

48-831913A45

15 1/4 X 26 ЛЕВ НЕРЖ 4-лоп.

48-831913A55

15 1/4 X 26 ЛЕВ НЕРЖ 4-лоп. (цельная ступица)

48-831913A65

15 1/4 X 26 ЛЕВ НЕРЖ 4-лоп. (усиленная цельная ступица 1 1/4")

48-831912A45

15 1/4 X 24 ПРВ НЕРЖ 4-ЛОП

48-831912A55

15 1/4 X 24 ПРВ НЕРЖ 4-ЛОП (цельная ступица)

48-831911A45

15 1/4 X 24 ЛЕВ НЕРЖ 4-лоп.

48-831911A55

15 1/4 X 24 ЛЕВ НЕРЖ 4-лоп. (цельная ступица)

48-831911A65

15 1/4 X 24 ЛЕВ НЕРЖ 4-лоп. (усиленная цельная ступица 1 1/4")

48-831910A45

15,25 x 22 ПРВ НЕРЖ 4-ЛОП

48-831910A55

15 1/4 X 22 ПРВ НЕРЖ 4-ЛОП (цельная ступица)

48-831910A65

15 1/4 X 22 ПРВ НЕРЖ 4-ЛОП (усиленная цельная ступица 1 1/4")

48-831909A45

15 1/4 X 22 ЛЕВ НЕРЖ 4-лоп.

48-831909A55

15 1/4 X 22 ЛЕВ НЕРЖ 4-лоп. (цельная ступица)

48-831909A65

15 1/4 X 22 ЛЕВ НЕРЖ 4-лоп. (усиленная цельная ступица 1 1/4")

Maximus

Новый 5-лопастн. гребной винт идеально подходит для работы на крупно-корпусных надувных лодках, лодках с V-образным днищем и морских лодках, оборудованных двигателями MerCruiser 496 HO, Mercury Racing мощностью более 500Л.с, соединенных с колонками Bravo One, Bravo One XZ или XR. Доступны модели в ограниченном диапазоне шагов. Однако в конечном итоге винты Maximus будут поставляться с шагом 26-36" (шаг в 2") и будут как левостороннего, так и правостороннего вращения. Обычно, если обороты двигателей находятся в верхнем участке скоростного диапазона, можно уменьшить шаг гребного винта на два дюйма по сравнению с 4-лопастным винтом Bravo I. Например, если установлен и работает серийный винт Bravo I с шагом 34", можно попробовать работу серийного винта Maximus с шагом 32"

Доступен с комплектом ступицы Flo-Torg II 835258K 2 (серии A55) из нержавеющей стали для 1" вала гребного винта Bravo One.

Доступен с комплектом ступицы Flo-Torg II (серии A65) из нержавеющей стали (усиленной) для колонок Bravo One XZ/XR и Bravo XR Sport Master.

5-лопастной винт обладает прекрасной способностью работать в режиме глиссирования, на крейсерской скорости в верхнем участке среднего скоростного диапазона, в верхнем скоростном диапазоне так же, как и 4-лопастные винты и даже лучше.

Шаг 30-32" (вскоре появятся 26 и 28"), лево- и правостороннее вращение



Гребной винт Maximus

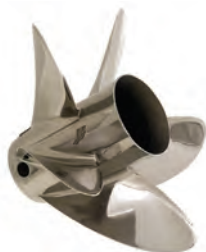

48-889973A65

15 5/8 X 34 ЛЕВ НЕРЖ 5-лоп. Оборудован комплектом усиленной ступицы 1 1/4" из нержавеющей стали

48-889973A65

15 5/8 X 34 ЛЕВ НЕРЖ 5-лоп. Оборудован комплектом усиленной ступицы 1 1/4" из нержавеющей стали

48-889972A65

15 5/8 X 34 ПРВ НЕРЖ 5-ЛОП. Оборудован комплектом 1 1/4" усиленной ступицы из нержавеющей стали

48-889972A65

15 5/8 X 34 ПРВ НЕРЖ 5-ЛОП. Оборудован комплектом 1 1/4" усиленной ступицы из нержавеющей стали

48-889971A65

15 5/8 X 32 ЛЕВ НЕРЖ 5-лоп. Оборудован комплектом усиленной ступицы 1 1/4" из нержавеющей стали

48-889970A65

15 5/8 X 32 ПРВ НЕРЖ 5-ЛОП. Оборудован комплектом 1 1/4" усиленной ступицы из нержавеющей стали

48-889969A65

15.625 X 30 ЛЕВ НЕРЖ 5-ЛОП. Оборудован комплектом 1.25" усиленной ступицы из нержавеющей стали

48-889968A65

15 5/8 X 30 ПРВ НЕРЖ 5-ЛОП. Оборудован комплектом 1 1/4" усиленной ступицы из нержавеющей стали

48-889967A65

15 5/8 X 28 ЛЕВ НЕРЖ 5-лоп. Оборудован комплектом 1 1/4" усиленной ступицы из нержавеющей стали

48-889966A65

15 5/8 X 28 ПРВ НЕРЖ 5-ЛОП. Оборудован комплектом 1 1/4" усиленной ступицы из нержавеющей стали

48-889965A65

15 5/8 X 26 ЛЕВ НЕРЖ 5-лоп. Оборудован комплектом 1 1/4" усиленной ступицы из нержавеющей стали

48-889964A65

15 5/8 X 26 ПРВ НЕРЖ 5-ЛОП. Оборудован комплектом 1 1/4" усиленной ступицы из нержавеющей стали

48-889975A65

15 5/8 X 24 ЛЕВ НЕРЖ 5-лоп. Оборудован комплектом усиленной ступицы 1 1/4" из нержавеющей стали

48-889974A65

15 5/8 X 24 ПРВ НЕРЖ 5-ЛОП. Оборудован комплектом 1 1/4" усиленной ступицы из нержавеющей стали

Гребной винт SpitFire X7 40 CT – стандартные на 115 л.с.

SpitFire X7 – это новый гребной винт из нержавеющей стали, позволяющий увеличить скорость и ускорение для всех типов судов с подвесными двигателями средней мощности. SpitFire X7 является первым гребным винтом CT на 40 л.с., а подвесные двигатели на 115 л.с. с запатентованного компанией Mercury сплавом X7 из нержавеющей стали обеспечивают дополнительную прочность и долговечность.

Как и в алюминиевых гребных винтах SpitFire, небольшой диаметр винтов из нержавеющей стали SpitFire X7 обеспечивает отличное ускорение в то время, как идеально продуманная конструкция лопастей и колпачка позволяют получить потрясающую скорость и управление.

Для 4-тактных двигателей CT на 40-60 л.с. и стандартных 2- и 4-тактных подвесных двигателей на 75-115 л.с. (Flo-Torg II)

Если при использовании 3-лопастного гребного винта достигается необходимое число оборотов двигателя, замените на винт с таким же шагом.

Шаг 13-21", только правостороннее вращение

Оборудован ступицей Flo-Torg II.



Spitfire X7 Propeller



48-8M005551

12.7 x 21 ПРВ (X7) 4-ЛОП

Тип гребного винта компании Mercury

48-8M0055550

12.7 x 19 ПРВ (X7) 4-ЛОП

48-8M0055549

13 x 17 ПРВ (X7) 4-ЛОП

48-8M0055548

13.5 x 15 ПРВ (X7) 4-ЛОП

48-8M0055547

14 X 13 ПРВ (X7) 4-ЛОП

Tempest Plus

Вы готовы достигнуть новых высот? Если скорость для вас много значит, обратите внимание на гребные винты Tempest Plus.

Разработанные для крупных лодок для ловли окуня и судака и спортивных лодок с двигателями моделей V-6 высокой мощности, 3-лопастные гребные винты из нержавеющей стали Tempest Plus помогут вам перейти на новый уровень скорости. Комплект ступицы 835257K6 прилагается. Для двигателей OptiMax Pro XS используйте винт с валом 1 1/4 и комплектом ступицы 840389K06.

Подходит к подвесным двигателям V-6

Увеличенный диаметр (14 5/8") обеспечивает высокую установку двигателя

Отлично подходит к рыболовным лодкам, в т.ч. для ловли судака, и к лодкам для плавания в закрытых водах с подвесными двигателями

Идеально продуманная геометрия лопастей позволяет максимально поднять нос лодки

Оснащается системой продувки PVS (Performance Vent System)

Шаг 17-29"



Гребной винт Tempest Plus



48-825868A47

14.625 X 27 ПРВ НЕРЖ 3-ЛОП

48-825874A47

14 5/8 X 26 ПРВ НЕРЖ 3-ЛОП

48-825866A47

14.625 X 25 ПРВ НЕРЖ 3-ЛОП

48-825872A47

14 5/8 X 24 ПРВ НЕРЖ 3-ЛОП

48-825864A47

14.625 X 23 ПРВ НЕРЖ 3-ЛОП

48-8M8026820

14.625 X 22 ПРВ НЕРЖ 3-ЛОП

48-825862A47

14.625 X 21 ПРВ НЕРЖ 3-ЛОП

48-825860A47

14 5/8 X 19 ПРВ НЕРЖ 3-ЛОП

48-8M8026790

14.625 X 17 ПРВ НЕРЖ 3-ЛОП

Trophy Plus

Хотите быстрее выводить рыболовную лодку на глиссирование? Подберите гребной винт Trophy Plus. Винт Trophy Plus известен своей способностью обеспечить невероятное ускорение со стоячего положения и значительно увеличить скорость. Его четыре лопасти из нержавеющей стали остаются надежно закрепленными на крутых поворотах, обеспечивая невероятно удобное управление лодкой. Подходит к подвесным двигателям средней мощности и моделям V-6 до 225 л.с. Комплект ступицы 835257K6 прилагается.

Для подвесных двигателей мощностью 75-115 л.с. доступны винты с шагом 17 и 19. Для подвесных двигателей мощностью 135-225 л.с. – винты с большим шагом.

Улучшенное ускорение со стоячего положения, отличная скорость – особенно при высокой установке двигателя.

Значительно улучшенное управление и уменьшенная нагрузка на рулевой механизм.

Оснащен системой продувки PVS (Performance Vent System).

Если при использовании 3-лопастн. гребного винта достигается необходимое число оборотов двигателя, замените имеющийся винт на винт Trophy Plus с тем же шагом.

Небольшая трубка втулки обеспечивает дополнительный выпуск выхлопа через втулку, что улучшает ускорение со стоячего положения.

Если выхлоп чрезмерный, для его выпуска через внутреннюю втулку используется уплотнительное кольцо (878421).



Гребной винт Trophy Plus



48-825944A47

13,75 x 26 ПРВ НЕРЖ 4-ЛОП

48-825942A47

13 3/4 X 25 ПРВ НЕРЖ 4-ЛОП

48-825940A48

13 3/4 X 24 ПРВ НЕРЖ 4-ЛОП

48-825938A47

13 3/4 X 23 ПРВ НЕРЖ 4-ЛОП

48-825934A47

13 3/4 X 21 ПРВ НЕРЖ 4-ЛОП

48-825932A46

13 3/4 X 19 ПРВ НЕРЖ 4-ЛОП

48-825930A46

13 3/4 X 17 ПРВ НЕРЖ 4-ЛОП

Trophy Sport

У вас рыболовная лодка с двигателем мощностью 30–60 л.с.? Вы хотели бы увеличить ускорение со стоячего положения и скорость? 4-лопастн. гребной винт из нержавеющей стали Trophy Sport максимально улучшит рабочие характеристики плоскодонных лодок, лодок для ловли судака и окуня, а также надувных лодок.

Подходит к подвесным двигателям мощностью 30–60 л.с.

Быстрый выход на глиссирование, отличная скорость.

Улучшенное управление и уменьшенная нагрузка на рулевой механизм.

Если при использовании 3-лопастн. гребного винта достигается необходимое число оборотов двигателя, замените имеющийся винт на винт Trophy Sport с тем же шагом.

Оборудован системой ступицы Flo-Torq Reflex для снижения дребезга муфты.

Шаг 12"–14"



Гребной винт Trophy Sport



48-878616A46

10 5/8 X 14 ПРВ НЕРЖ 4-ЛОП

48-878614A46

10 5/8 X 13 ПРВ НЕРЖ 4-ЛОП

48-878612A46

10 5/8 X 12 ПРВ НЕРЖ 4-ЛОП

HighFive

Если вы решили поменять свою моторную лодку на буксирное судно, не спешите – воспользуйтесь сначала винтом HiFive. Его пять лопастей образуют поверхность огромной площади, благодаря которой мощность двигателя переходит в ускорение судна. Гребные винты HighFive также имеют верхних сторонников среди тех, кто занимается речным рыболовством при волнении на воде, так как 5-лопастн. модель обеспечивает безупречное управление. Винт HighFive останется надежно закрепленным при движении в неспокойной воде. Благодаря своему дизайну винты HighFive отлично подходят для троллового лова с кормы. Если при использовании 3-лопастн. винта достигается необходимое число оборотов двигателя, замените используемый винт моделью HighFive с тем же шагом. Оснащены системой продувки PVS (Performance Vent System). Шаг: 17-25". Поставляются с комплектом ступицы Flo-Torq II (835257K 1).



Гребной винт HighFive



48-815762A46

13 1/4 X 23 ПРВ НЕРЖ 5-ЛОП

48-815760A46

13 1/4 X 21 ПРВ НЕРЖ 5-ЛОП

48-815758A46

13 1/4 X 19 ПРВ НЕРЖ 5-ЛОП

48-821154A46

13 1/2 X 17 ПРВ НЕРЖ 5-ЛОП

Mirage Plus

3-лопастные гребные винты из нержавеющей стали Mirage Plus широко популярны среди владельцев лодок с мощными двигателями благодаря большому диаметру и высокопроизводительной геометрии лопастей. Они способны повысить скорость лодок для рыбной ловли в открытом море с подвесными двигателями V-6, спортивных лодок с V-образным днищем и поворотнo-откидными колонками Bravo I, а также круизных и гоночных катеров.

Поставляются с комплектом ступицы Flo-Torq II, 835257K1(A46).

Комплект ступицы Flo-Torq II из нержавеющей стали (цельной) 835258K 2 продается отдельно. Комплект усиленной ступицы Flo-Torq II 1 1/4" (цельной) 840389K06 продается отдельно. Подходят к подвесным двигателям от 150 л.с. на лодках для рыбной ловли в открытом море, лодках для плавания в закрытых водах и спортивных лодках с V-образным днищем.

Подходят к одинарным или двойным поворотнo-откидным колонкам V-8 Bravo One и TRS.

Разработаны специально для двигателей высокой мощности.

Улучшают ускорение и увеличивают предельную скорость для большинства лодок.

Оснащены системой продувки PVS (Performance Vent System), поставляются с цельными фитингами для отверстий системы продувки. Для подвесных двигателей следует использовать средние фитинги.

Доступны модели лево- и правостороннего вращения

Шаг 13-27"

MERCURY MARINE
MIRAGE
plus

Гребной винт Mirage Plus



48- 18280A46

14 3/8 X 27 ПРВ НЕРЖ 3-ЛОП

48- 18281A46

14 3/8 X 27 ЛЕВ НЕРЖ 3-ЛОП

48- 13706A46

14 1/2 X 25 ПРВ НЕРЖ 3-ЛОП

48- 13707A46

14 1/2 X 25 ЛЕВ НЕРЖ 3-ЛОП

48- 13704A46

14 5/8 X 23 ПРВ НЕРЖ 3-ЛОП

48- 13705A46

14 5/8 X 23 ЛЕВ НЕРЖ 3-ЛОП

48- 13702A46

14 3/4 X 21 ПРВ НЕРЖ 3-ЛОП

48- 13703A46

14 3/4 X 21 ЛЕВ НЕРЖ 3-ЛОП

48- 13700A46

15,25 x 19 ПРВ НЕРЖ 3-ЛОП

48- 13701A46

15 1/4 X 19 ЛЕВ НЕРЖ 3-ЛОП

48- 889620A46

15 3/8 X 18 ПРВ НЕРЖ 3-ЛОП

48- 889619A46

15 3/8 X 18 ЛЕВ НЕРЖ 3-ЛОП

48- 18278A46

15 1/2 X 17 ПРВ НЕРЖ 3-ЛОП

48- 90159A46

15 1/2 X 17 ЛЕВ НЕРЖ 3-ЛОП

48- 19838A46

15 3/4 X 15 ПРВ НЕРЖ 3-ЛОП

48- 19841A46

15 3/4 X 15 ЛЕВ НЕРЖ 3-ЛОП

48- 826072A46

16 X 13 ПРВ НЕРЖ 3-ЛОП

Vengeance

Трехлопастные гребные винты Vengeance из нержавеющей стали отлично подойдут владельцам лодок, желающим перейти на новый уровень после использования алюминиевых винтов. Гребные винты Mercury Vengeance отличаются непревзойденной прочностью и отличными общими рабочими характеристиками. Они могут использоваться на большинстве лодок с подвесными двигателями и поворотнo-откидными колонками.

Подходят ко всем подвесным двигателям и поворотнo-откидным колонкам Alpha и Bravo One. Улучшенное ускорение и управление по сравнению с 3-лопастными алюминиевыми винтами. В 5 раз долговечнее алюминиевых винтов. Проверенная испытаниями форма лопастей. Доступны модели лево- и правостороннего вращения. Шаг от 9 до 23". Модели для двигателей мощностью 40-60 л.с. поставляются со ступицей Flo-Torq Reflex. Модели для BigFoot мощностью 40 л.с. и больше поставляются с комплектом ступицы Flo-Torq II (835257K 1).

MERCURY MARINE
VENGEANCE

Гребной винт Vengeance для четырехтактных моделей Mercury/Mariner Bigfoot мощностью 9.9-15, 20-25 л.с.

Bigfoot мощностью 9.9 л.с. – только 2004 г. и старше. 2-тактный Classic мощностью 20-25 л.с.

Гребной винт Vengeance



48- 19644A 5

10 3/8 X 13 ПРВ НЕРЖ 3-ЛОП

Гребной винт Vengeance для 4-тактных моделей Mercury/Mariner мощностью 25/30 л.с.

Гребной винт Vengeance



48- 899818A05

9.8" (диаметр) X 9.5" (шаг) ПРВ НЕРЖ 3-ЛОП

48- 899820A05

9.5" (диаметр) X 11" (шаг) ПРВ НЕРЖ 3-ЛОП

Гребной винт Vengeance для моделей Mercury/Mariner: четырехтактные Bigfoot мощностью 25-30 л.с., двух/четырёхтактные мощностью

30-40 л.с., двух/четырёхтактные мощностью 50-60 л.с.

Поставляется со ступицей Flo-Torq Reflex. Bigfoot мощностью 25 л.с. – только 2005 г. и старше. Для 2- и 4-тактн. моделей мощностью 30-60 л.с.

Гребной винт Vengeance



48- 855862A46

10 1/4 X 15 ПРВ НЕРЖ 3-ЛОП

48- 855860A46

10 3/8 X 14 ПРВ НЕРЖ 3-ЛОП

48- 855858A46

10 1/2 X 13 ПРВ НЕРЖ 3-ЛОП

48- 855856A46

11 X 12 ПРВ НЕРЖ 3-ЛОП

48- 823478A46

11 5/8 X 11 ПРВ НЕРЖ 3-ЛОП

Гребной винт Vengeance для моделей Mercury/Mariner: Bigfoot мощностью 40-60 л.с., двух/четырёхтактные мощностью 75-125 л.с.

Поставляется с комплектом ступицы Flo-Torq II (835257K1).
Примечание: 8M0113150 также оснащается Flo-Torq III 835257K9

Гребной винт Vengeance



48- 16988A46

13 X 18 ПРВ НЕРЖ 3-ЛОП

48- 16986A46

13 1/8 X 16 ПРВ НЕРЖ 3-ЛОП

48- 854354A46

13 1/4 X 15 ПРВ НЕРЖ 3-ЛОП

48- 17314A46

13 3/8 X 14 ПРВ НЕРЖ 3-ЛОП

48- 17312A46

14 X 12 ПРВ НЕРЖ 3-ЛОП

Тип гребного винта компании Mercury

ГРЕБНОЙ ВИНТ VENGEANCE



48-8M0113150

14 x 12 ПРВ НЕРЖ 3-ЛОП

Гребной винт Vengeance



48-17310A46

14 X 10 ПРВ НЕРЖ 3-ЛОП

Гребной винт Vengeance для моделей Mercury/Mariner мощностью 135-300L.c, MerCruiser Alpha и Bravo I

Оборудован системой ступицы Flo-Torq II 835257K1

Гребной винт Vengeance



48-16318A46

13 3/4 X 21 ПРВ НЕРЖ 3-ЛОП

48-16316A46

14 X 19 ПРВ НЕРЖ 3-ЛОП

48-16317A46

14 X 19 ЛЕВ НЕРЖ 3-ЛОП

48-16314A46

14 1/2 X 17 ПРВ НЕРЖ 3-ЛОП

48-16315A46

14 1/2 X 17 ЛЕВ НЕРЖ 3-ЛОП

48-16312A46

14 1/2 X 15 ПРВ НЕРЖ 3-ЛОП

Laser II

Laser II – это высокопроизводительные 3-лопастн. гребные винты Mercury, используемые на лодках для речного рыболовства с подвесными двигателями мощностью 75-125 л.с. Винты Laser II имеют тонкие лопасти из нержавеющей стали с большим наклоном, позволяющие максимально поднять нос лодки.

ПРИМЕЧАНИЕ. Выпуск гребных винтов Laser II для подвесных двигателей и поворотных колонок мощностью 135 л.с. и выше остановлен. Mercury Marine рекомендует заменить эти винты гребными винтами Tempest Plus с тем же шагом.

Подходят к подвесным двигателям мощностью 75-125 л.с. Большой наклон для максимального поднятия носа лодки. Тонкие лопасти, уменьшающие сопротивление. Оснащены системой продувки PVS (Performance Vent System), поставляются со средними клапанами для отверстий системы продувки. Правостороннее вращение. Поставляются с комплектом ступицы Flo-Torq II (835257K 1).



Гребной винт Laser II для моделей Mercury/Mariner Bigfoot мощностью 40-60L.c, 75-125 л.с.

Поставляется с комплектом ступицы Flo-Torq II (835257K1).

Гребной винт Laser II



48-16992A46

13 1/2 X 22 ПРВ НЕРЖ 3-ЛОП

48-899006A46

13.25 X 21 ПРВ НЕРЖ 3-ЛОП

48-16990A46

13.25 X 20 ПРВ НЕРЖ 3-ЛОП

48-899004A46

13 1/4 X 19 ПРВ НЕРЖ 3-ЛОП

Vensura

Примечание: Выпуск гребных винтов Vensura прекращается.

Чтобы определить оптимальный гребной винт по типу лодки, обратитесь к таблицам установки гребных винтов Mercury.

Bravo Two – алюминиевый

Наши винты Bravo Two большие и крепкие, как и сама наша поворотнo-откидная колонка Bravo Two. Невероятно большая площадь лопастей для максимальной тяги. Большая площадь лопастей повышает эффективность. Правостороннее и левостороннее вращение. Резиновая втулка Flo-Torq I 43636T. Передняя шайба с колпачком 12-55072. Лепестковая шайба 14-34817. Задняя шайба с колпачком 12-54738. Гайка гребного винта 11-54034. Передняя упорная шайба 55074T. Задняя шайба 12-55073A2. Шаг 11-25"



Гребной винт Black Diamond Bravo Two



48- **8M0078092**

17.25 X 25 ПРВ АЛ 3-ЛОП

48- **8M0078093**

17.25 X 25 ЛЕВ АЛ 3-ЛОП

Гребной винт Bravo Two



48- **18618A40**

17 1/2 X 23 ПРВ АЛ 3-ЛОП

48- **18619A40**

17 1/2 X 23 ЛЕВ алюм., 3-лоп.

48- **18616A40**

17 3/4 X 21 ПРВ АЛ 3-ЛОП

48- **18617A40**

17 3/4 X 21 ЛЕВ алюм., 3-лоп.

48- **18614A40**

18 1/4 X 19 ПРВ АЛ 3-ЛОП

48- **18615A40**

18 1/4 X 19 ЛЕВ алюм., 3-лоп.

Гребной винт Black Diamond Bravo Two



48- **8M0078090**

18.75 X 17 ПРВ АЛ 3-ЛОП

48- **8M0078091**

18.75 X 17 ЛЕВ АЛ 3-ЛОП

48- **8M0078088**

19.25 X 15 ПРВ АЛ 3-ЛОП

48- **8M0078089**

19.25 X 15 ЛЕВ АЛ 3-ЛОП

48- **8M0078086**

19.5 X 13 ПРВ АЛ 3-ЛОП

48- **8M0078087**

19.5 X 13 ЛЕВ АЛ 3-ЛОП

48- **8M0078084**

20 X 11 ПРВ АЛ 3-ЛОП

48- **8M0078085**

20 X 11 ЛЕВ АЛ 3-ЛОП

Bravo Two – нержавеющая сталь

Наши винты Bravo Two большие и крепкие, как и сама наша поворотная колонка Bravo Two. Невероятно большая площадь лопастей для максимальной тяги. Большая площадь лопастей повышает эффективность. Правостороннее и левостороннее вращение. Оборудован резиновой втулкой Flo-Torq I 43636T. Передняя шайба с колпачком 12-55072. Лепестковая шайба 14-34817. Задняя шайба с колпачком 12-54738. Гайка гребного винта 11-54034. Передняя упорная шайба 55074T. Задняя шайба 12-55073A2. Шаг 11-25"



Гребной винт Bravo Two



48- **18620A 6**

17.25 X 25 ПРВ НЕРЖ 3-ЛОП

48- **18621A 6**

17 1/4 X 25 ЛЕВ НЕРЖ 3-ЛОП

48- **18618A 6**

17 1/2 X 23 ПРВ НЕРЖ 3-ЛОП

48- 18619A 6
17 1/2 X 23 ЛЕВ НЕРЖ 3-ЛОП
48- 897550A06
19 1/2 x 22 1/2 ПРВ НЕРЖ 3-ЛОП
48- 18616A 6
17 3/4 X 21 ПРВ НЕРЖ 3-ЛОП
48- 18617A 6
17 3/4 X 21 ЛЕВ НЕРЖ 3-ЛОП
48- 18614A 6
18 1/4 X 19 ПРВ НЕРЖ 3-ЛОП
48- 18615A 6
18 1/4 X 19 ЛЕВ НЕРЖ 3-ЛОП
48- 18612A 6
18 3/4 X 17 ПРВ НЕРЖ 3-ЛОП
48- 18613A 6
18 3/4 X 17 ЛЕВ НЕРЖ 3-ЛОП
48- 18610A 6
19 1/4 X 15 ПРВ НЕРЖ 3-ЛОП
48- 18611A 6
19 1/4 X 15 ЛЕВ НЕРЖ 3-ЛОП
48- 18608A 6
19 1/2 X 13 ПРВ НЕРЖ 3-ЛОП
48- 18609A 6
19 1/2 X 13 ЛЕВ НЕРЖ 3-ЛОП
48- 18606A 6
20 X 11 ПРВ НЕРЖ 3-ЛОП
48- 18607A 6
20 X 11 ЛЕВ НЕРЖ 3-ЛОП

Bravo 3

Эта уникальная система двойных гребных винтов из нержавеющей стали имеет следующие особенности: большой диаметр переднего винта и диаметр заднего винта меньшего размера для значительного повышения управляемости и контроля над лодкой.

Гребной винт Bravo Three, состоящий из 4-лопастного переднего и 3-лопастного заднего гребных винтов, обеспечивает улучшенное ускорение и повышенное удерживание. Гребной винт Bravo Three доступен как в матовой, так и в полированной доводке. Не рекомендуется совмещать с трехлопастными передними и трехлопастными задними гребными винтами Bravo Three старого образца. Информацию об артикулах старых гребных винтов Bravo Three (до 2008 г.) см. в разделе схем ранних гребных винтов в этом каталоге.

Задняя упорная шайба 805100T. Передняя упорная шайба 805101T. Гайка заднего гребного винта 11-805093. Гайка переднего гребного винта 11-805092T.

Шаг 19-28"



Гребной винт Bravo Three



48- 8M8022460
15 x 28 ЛЕВ НЕРЖ 4-ЛОП – передний, матовый (Matte Finish)
48- 8M8022470
13.5 x 28 ПРВ НЕРЖ 3-ЛОП – задний, матовый (Matte Finish)
48- 8M8022469
15 x 28 ЛЕВ НЕРЖ 4-ЛОП – передний, полированный (High Polish Finish)
48- 8M8022479
13.5 x 28 ПРВ НЕРЖ 3-ЛОП – задний, полированный (High Polish Finish)
48- 8M8022440
15.25 x 26 ЛЕВ НЕРЖ 4-ЛОП – передний, матовый (Matte Finish)
48- 8M8022450
13.75 x 26 ПРВ НЕРЖ 3-ЛОП – задний, матовый (Matte Finish)
48- 8M8022449
15.25 x 26 ЛЕВ НЕРЖ 4-ЛОП – передний, полированный (High Polish Finish)
48- 8M8022459
13.75 x 26 ПРВ НЕРЖ 3-ЛОП – задний, полированный (High Polish Finish)
48- 8M8022420
15.5 x 24 ЛЕВ НЕРЖ 4-ЛОП – передний, матовый (Matte Finish)
48- 8M8022430
14 x 24 ПРВ НЕРЖ 3-ЛОП – задний, матовый (Matte Finish)
48- 8M8022429
15.5 x 24 ЛЕВ НЕРЖ 4-ЛОП – передний, полированный (High Polish Finish)
48- 8M8022439
14 x 24 ПРВ НЕРЖ 3-ЛОП – задний, полированный (High Polish Finish)
48- 8M8022400
15.75 x 22.5 ЛЕВ НЕРЖ 4-ЛОП – передний, матовый (Matte Finish)
48- 8M8022410
14.25 x 22.5 ПРВ НЕРЖ 3-ЛОП – задний, матовый (Matte Finish)
48- 8M8022409
15.75 x 22.5 ЛЕВ НЕРЖ 4-ЛОП – передний, полированный (High Polish Finish)
48- 8M8022419
14.25 x 22.5 ПРВ НЕРЖ 3-ЛОП – задний, полированный (High Polish Finish)
48- 8M8022380
15.9 x 21 ЛЕВ НЕРЖ 4-ЛОП – передний, матовый (Matte Finish)
48- 8M8022390
14.3 x 21 ПРВ НЕРЖ 3-ЛОП – задний, матовый (Matte Finish)
48- 8M8022389
15.9 x 21 ЛЕВ НЕРЖ 4-ЛОП – передний, полированный (High Polish Finish)
48- 8M8022399
14.3 x 21 ПРВ НЕРЖ 3-ЛОП – задний, полированный (High Polish Finish)
48- 8M8022360
16 x 20 ЛЕВ НЕРЖ 4-ЛОП – передний, матовый (Matte Finish)
48- 8M8022370
14.4 x 20 ПРВ НЕРЖ 3-ЛОП – задний, матовый (Matte Finish)
48- 8M8022369
16 x 20 ЛЕВ НЕРЖ 4-ЛОП – передний, полированный (High Polish Finish)
48- 8M8022379
14.4 x 20 ПРВ НЕРЖ 3-ЛОП – задний, полированный (High Polish Finish)
48- 8M8022340
16 x 19 ЛЕВ НЕРЖ 4-ЛОП – передний, матовый (Matte Finish)

48-8M8022350

14.4 X 19 ПРВ НЕРЖ 3-ЛОП – задний, матовый (Matte Finish)

48-8M8022349

16 x 19 ЛЕВ НЕРЖ 4-ЛОП – передний, полированный (High Polish Finish)

48-8M8022359

14.4 X 19 ПРВ НЕРЖ 3-ЛОП – задний, полированный (High Polish Finish)

Bravo Three Diesel

Предназначены для использования на более тяжелых лодках с дизельными двигателями высокой мощности. Четырехлопастный передний гребной винт большого диаметра, за которым установлен трехлопастный винт малого диаметра, обеспечивает отличное ускорение, контроль и управляемость для дизельных двигателей. Дополнительная втулка, встроенная в задние края переднего и заднего гребных винтов, захватывает крутящий момент, создаваемый современными дизельными двигателями с турбонагнетателем. Наиболее эффективный гребной винт для современных дизельных двигателей, подходит к колонкам Bravo III.

Ключевые характеристики: 4-лопастный передний (левостороннее вращение) и 3-лопастный задний (правостороннее вращение) гребные винты. Усовершенствованная лопастная втулка для улучшенного глассирования и экономии топлива. Рекомендуется для дизельных двигателей мощностью 260-350 л.с. Подходит для использования со стандартными колонками Bravo Three, Bravo Three X и Bravo Three XR. Имеются комплекты в диапазоне 21-27" с приростом в два дюйма. Гребные винты Bravo Three Diesel отличаются долговечной матовой доводкой. Переход со стандартных гребных винтов Bravo Three на винты Bravo Three Diesel обеспечивает уменьшение шага на один дюйм в соответствии с такой же частотой оборотов.



Bravo Three Diesel



48-8M0074865

16.0 x 21 ЛЕВ НЕРЖ 4-ЛОП – передний

48-8M0074866

15.0 x 21 ПРВ НЕРЖ 3-ЛОП – задний

48-8M0074867

16.0 x 23 ЛЕВ НЕРЖ 4-ЛОП – передний

48-8M0074868

15.0 x 23 ПРВ НЕРЖ 3-ЛОП – задний

48-8M0074869

15.75 x 25 ЛЕВ НЕРЖ 4-ЛОП – передний

48-8M0074870

14.75 x 25 ПРВ НЕРЖ 3-ЛОП – задний

48-8M0074871

15.5 x 27 ЛЕВ НЕРЖ 4-ЛОП – передний

48-8M0074872

14.5 x 27 ПРВ НЕРЖ 3-ЛОП – задний

Гребной винт серии Z

Оригинальное оборудование для винторулевых колонок Zeus до 550 л.с. 4-лопаст. передний гребной винт большого диаметра и 3-лопаст. кормовой гребной винт меньшего диаметра обеспечивают превосходное ускорение и управление лодкой. Эти винты имеют плотную матовую поверхность.

Гребной винт Zeus



48-8M8021430

4-лопастный передний гребной винт левостороннего вращения Z6

48-8M8021440

3-лопастный задний гребной винт правостороннего вращения Z6

48-8M8021450

4-лопастный передний гребной винт левостороннего вращения Z7

48-8M8021460

3-лопастный задний гребной винт правостороннего вращения Z7

48-8M8021470

4-лопастный передний гребной винт левостороннего вращения Z8

48-8M8021480

3-лопастный задний гребной винт правостороннего вращения Z8

48-8M8021490

4-лопастный передний гребной винт левостороннего вращения Z9

48-8M8021500

3-лопастный задний гребной винт правостороннего вращения Z9

48-8M8021510

4-лопастный передний гребной винт левостороннего вращения Z10

48-8M8021520

3-лопастный задний гребной винт правостороннего вращения Z10

48-8M8021530

4-лопастный передний гребной винт левостороннего вращения Z11

48-8M8021540

3-лопастный задний гребной винт правостороннего вращения Z11

48-8M8021550

4-лопастный передний гребной винт левостороннего вращения Z12

48-8M8021560

3-лопастный задний гребной винт правостороннего вращения Z12

48-8M8023600

4-лопастный передний гребной винт левостороннего вращения Z13

48-8M8023610

3-лопастный задний гребной винт правостороннего вращения Z13

48-8M8021590

4-лопастный передний гребной винт левостороннего вращения Z14

48-8M8021600

3-лопастный задний гребной винт правостороннего вращения Z14

48-8M8021610

4-лопастный передний гребной винт левостороннего вращения Z15

48-8M8021620

3-лопастный задний гребной винт правостороннего вращения Z15

48-8M8021630

4-лопастный передний гребной винт левостороннего вращения Z16

48-8M8021640

3-лопастный задний гребной винт правостороннего вращения Z16

Тип гребного винта компании Mercury

48-8M8021650

4-лопастный передний гребной винт левостороннего вращения Z17

48-8M8021660

3-лопастный задний гребной винт правостороннего вращения Z17

48-8M8021670

4-лопастный передний гребной винт левостороннего вращения Z18

48-8M8021680

3-лопастный задний гребной винт правостороннего вращения Z18

48-8M8021690

4-лопастный передний гребной винт левостороннего вращения Z19

48-8M8021700

3-лопастный задний гребной винт правостороннего вращения Z19

Винт серии M

Оригинальное оборудование для первоклассных винторулевых колонок Zeus до 700 л.с. Дополнительная поверхность лопастей гребных винтов серии Z идеально подходит для использования в системах Zeus повышенной мощности. Эти винты имеют плотную матовую поверхность.

Винт серии M



48-8M0079236

M0 5-ЛОП ЛЕВ передний греб. винт

48-8M0079237

M0 4-ЛОП ПРВ задний греб. винт

48-8M0063951

5-лопастный передний гребной винт левостороннего вращения M1

48-8M0063952

4-лопастный задний гребной винт правостороннего вращения M1

48-8M8024110

5-лопастный передний гребной винт левостороннего вращения M2

48-8M8024120

4-лопастный задний гребной винт правостороннего вращения M2

48-8M8023800

5-лопастный передний гребной винт левостороннего вращения M4

48-8M8023810

4-лопастный задний гребной винт правостороннего вращения M4

48-8M8023820

5-лопастный передний гребной винт левостороннего вращения M5

48-8M8023830

4-лопастный задний гребной винт правостороннего вращения M5

48-8M8023840

5-лопастный передний гребной винт левостороннего вращения M6

48-8M8023850

4-лопастный задний гребной винт правостороннего вращения M6

48-8M8023860

5-лопастный передний гребной винт левостороннего вращения M7

48-8M8023870

4-лопастный задний гребной винт правостороннего вращения M7

48-8M8023880

5-лопастный передний гребной винт левостороннего вращения M8

48-8M8023890

4-лопастный задний гребной винт правостороннего вращения M8

48-8M8023900

5-лопастный передний гребной винт левостороннего вращения M9

48-8M8023910

4-лопастный задний гребной винт правостороннего вращения M9

48-8M8023920

5-лопастный передний гребной винт левостороннего вращения M10

48-8M8023930

4-лопастный задний гребной винт правостороннего вращения M10

48-8M8023940

5-лопастный передний гребной винт левостороннего вращения M11

48-8M8023950

4-лопастный задний гребной винт правостороннего вращения M11

48-8M8023960

5-лопастный передний гребной винт левостороннего вращения M12

48-8M8023970

4-лопастный задний гребной винт правостороннего вращения M12

48-8M8023980

5-лопастный передний гребной винт левостороннего вращения M13

48-8M8023990

4-лопастный задний гребной винт правостороннего вращения M13

48-8M8024000

5-лопастный передний гребной винт левостороннего вращения M14

48-8M8024010

4-лопастный задний гребной винт правостороннего вращения M14

Тип гребного винта Mercury Racing

Cleaver 40-60 л.с.

Гребные винты TE Cleaver оснащены выхлопом через ступицу гребного винта, открытым 13-зубчатым шлицем (используется стандартная упорная шайба) и комплектом гайки гребного винта (11-31990Q02). Подходят для надувных тоннельных лодок, лодок с V-образным днищем, плоскодонок Аляска и спортивные тоннельные лодки.

Гребной винт Cleaver, 40-60 л.с.



48-891510A01

12 X 22 (ШАГ) ПРВ НЕРЖ 3-ЛОП

Chopper II – Mercury 30 (производство США) и 40-60 л.с.

Гребной винт Chopper II



48-43592A71

Диаметр 10.375 X шаг 18. Правостор. 13 шлиц., резиновая втулка (43676T) – используется упорная втулка 73345A1
40-60 л.с.

Lightning E.T.

150–300 л.с.

Доводка Lab Finish. Для легких рыболовных, тоннельных и гоночных лодок. Комплект ступицы не включен; арт. 835258K 1 для 1" гребных валов и 840389K06 для 1,25".

Гребной винт Lightning E.T.



48-849508L62

14.5 X 32 (ШАГ) ПРВ Х7 НЕРЖ 3-ЛОП

48-849506L62

14.5 X 30 (ШАГ) ПРВ Х7 НЕРЖ 3-ЛОП

48-849248L62

14.5 X 28 (ШАГ) ПРВ Х7 НЕРЖ 3-ЛОП

48-849246L62

14.5 X 26 (ШАГ) ПРВ Х7 НЕРЖ 3-ЛОП

Тип гребного винта Mercury Racing

Гребной винт Pro Max

Предназначается для использования с подвесными двигателями на 150–300 л.с и 400R.

Предназначается для работы на высокой скорости, увеличивает подъем носа (возможна более высокая посадка двигателя). Подходит для использования на высокопроизводительных лодках с V-образным днищем и корпусах с вовлечением воздуха. Изготовлен с использованием сплава X7 из нержавеющей стали. Убедитесь, что в транцевой плите достаточный зазор для этого винта.

Винт с доводкой Pro Finish имеет отполированный вид с износостойкими передними кромками, надежной толщиной лопасти, настраиваемой высотой колпачка и уравниванием. Винт с доводкой Lab Finish имеет сатиновый вид с жесткой передней кромкой, уточненными лопастями, настраиваемой высотой колпачка и уравниванием (предполагается увеличение оборотов двигателя на 150 об/мин по сравнению с винтами с доводкой Pro Finish, шаг за шагом). Для ограничения продувки во время глиссирования рекомендуется использовать кольцо для управления вентиляцией (8M0086395). Комплект ступицы не включен: арт. 835257K6 (или 835258K 2) для 1" гребных валов или 840389K06 для 1,25".

ГРЕБНОЙ ВИНТ PRO MAX



48-8M0079707

14.5 X 32 (ШАГ) ПРВ Х7 НЕРЖ 4-ЛОП

48-8M0112990

14.5 X 31.5 (ШАГ) ПРВ Х7 НЕРЖ 4-ЛОП

48-8M0079706

14.5 X 31 (ШАГ) ПРВ Х7 НЕРЖ 4-ЛОП

48-8M0112989

14.5 X 30.5 (ШАГ) ПРВ Х7 НЕРЖ 4-ЛОП

48-8M0079705

14.5 X 30 (ШАГ) ПРВ Х7 НЕРЖ 4-ЛОП

48-8M0112988

14.5 X 29.5 (ШАГ) ПРВ Х7 НЕРЖ 4-ЛОП

48-8M0079704

14.5 X 29 (ШАГ) ПРВ Х7 НЕРЖ 4-ЛОП

48-8M0112987

14.5 X 28.5 (ШАГ) ПРВ Х7 НЕРЖ 4-ЛОП

48-8M0079703

14.5 X 28 (ШАГ) ПРВ Х7 НЕРЖ 4-ЛОП

48-8M0112986

14.5 X 27.5 (ШАГ) ПРВ Х7 НЕРЖ 4-ЛОП

48-8M0079702

14.5 X 27 (ШАГ) ПРВ Х7 НЕРЖ 4-ЛОП

48-8M0112985

14.5 X 26.5 (ШАГ) ПРВ Х7 НЕРЖ 4-ЛОП

48-8M0079701

14.5 X 26 (ШАГ) ПРВ Х7 НЕРЖ 4-ЛОП

48-8M0112984

14.5 X 25.5 (ШАГ) ПРВ Х7 НЕРЖ 4-ЛОП

48-8M0079700

14.5 X 25 (ШАГ) ПРВ Х7 НЕРЖ 4-ЛОП

48-8M0112983

14.5 X 24.5 (ШАГ) ПРВ Х7 НЕРЖ 4-ЛОП

48-8M0079699

14.5 X 24 (ШАГ) ПРВ Х7 НЕРЖ 4-ЛОП

48-8M0112982

14.5 X 23.5 (ШАГ) ПРВ Х7 НЕРЖ 4-ЛОП

48-8M0079698

14.5 X 23 (ШАГ) ПРВ Х7 НЕРЖ 4-ЛОП

48-8M0112981

14.5 X 22.5 (ШАГ) ПРВ Х7 НЕРЖ 4-ЛОП

48-8M0079696

14.5 X 32 (ШАГ) ПРВ Х7 НЕРЖ 4-ЛОП с доводкой Lab Finish (сатин.)

48-8M0079695

14.5 X 30 (ШАГ) ПРВ Х7 НЕРЖ 4-ЛОП с доводкой Lab Finish (сатин.)

48-8M0079694

14.5 X 28 (ШАГ) ПРВ Х7 НЕРЖ 4-ЛОП с доводкой Lab Finish (сатин.)

48-8M0079693

14.5 X 26 (ШАГ) ПРВ Х7 НЕРЖ 4-ЛОП с доводкой Lab Finish (сатин.)

48-8M0079692

14.5 X 24 (ШАГ) ПРВ Х7 НЕРЖ 4-ЛОП с доводкой Lab Finish (сатин.)

Bravo I LT Pro с доводкой Pro Finish

Модель Bravo I LT с доводкой Pro Finish предлагается с шагами в полдюйма, что позволяет тонко подстраивать обороты двигателя для получения максимальной производительности. Гребные винты оснащены (4) регулируемыми выхлопными отверстиями PVS, что позволяет еще лучше выполнять глиссирование. Четыре лопасти позволяют судну глиссировать во время плавных поворотов, отлично справляясь с сопротивлением воды, а благодаря отменному среднему ускорению и более длинной выхлопной трубе обеспечивается носовой и кормовой подъем на повышенной максимальной скорости, улучшая все характеристики тяжелых и полностью загруженных лодок для ловли судака и окуня, а также плоскодонных лодок. Предназначаются для подвесных двигателей на 150–400 л.с. (в основном для четырехтактных двигателей). Низкий шаг предназначен для поддержки тяжелой оснастки лодок для ловли судака, оснащенных двигателями Pro XS. Выбор шага: если используется 3-лопастной гребной винт Tempest с шагом в 19", переходите на гребной винт Bravo I LT с шагом 20" (на 1" больше), а в случае замены гребных винтов Revolution 4 или стандартных Bravo I увеличивайте шаг на 2". Комплект ступицы продается отдельно: арт. 835257K6 (или 835258K2) для 1" гребных валов или 840389K06 (или 840389Q06) для 1,25".

Гребной винт Bravo I LT



48-8M0129049

15,25 X 29 (ШАГ) ПРВ НЕРЖ 4-ЛОП

Bravo I LT Propeller

8M0142107

15,25 X 29 (ШАГ) ЛЕВ НЕРЖ 4-ЛОП

Гребной винт Bravo I LT

48-8M0129048
15.25 X 28.5 (ШАГ) ПРВ НЕРЖ 4-ЛОП
48-8M0129046
15,25 X 28 (ШАГ) ПРВ НЕРЖ 4-ЛОП
8M0142106
15,25 X 28 (ШАГ) ЛЕВ НЕРЖ 4-ЛОП
48-8M0121604
15.25 X 27.5 (ШАГ) ПРВ НЕРЖ 4-ЛОП
48-8M0121603
15.25 X 27 (ШАГ) ПРВ НЕРЖ 4-ЛОП
8M0142105
15,25 X 27 (ШАГ) ЛЕВ НЕРЖ 4-ЛОП
48-8M0121602
15.25 X 26.5 (ШАГ) ПРВ НЕРЖ 4-ЛОП
48-8M0121601
15.25 X 26 (ШАГ) ПРВ НЕРЖ 4-ЛОП
8M0142104
15,25 X 26 (ШАГ) ЛЕВ НЕРЖ 4-ЛОП
48-8M0121600
15.25 X 25.5 (ШАГ) ПРВ НЕРЖ 4-ЛОП
48-8M0121599
15.25 X 25 (ШАГ) ПРВ НЕРЖ 4-ЛОП
8M0142103
15.25 X 25 (ШАГ) ЛЕВ НЕРЖ 4-ЛОП
48-8M0121598
15.25 X 24.5 (ШАГ) ПРВ НЕРЖ 4-ЛОП
48-8M0121597
15.25 X 24 (ШАГ) ПРВ НЕРЖ 4-ЛОП
8M0142102
15,25 X 24 (ШАГ) ЛЕВ НЕРЖ 4-ЛОП
48-8M0121596
15.25 X 23.5 ПРВ НЕРЖ 4-ЛОП
48-8M0121595
15.25 X 23 (ШАГ) ПРВ НЕРЖ 4-ЛОП
8M0142101
15,25 X 23 (ШАГ) ЛЕВ НЕРЖ 4-ЛОП
48-8M0121594
15.25 X 22.5 (ШАГ) ПРВ НЕРЖ 4-ЛОП
48-8M0121593
15.25 X 22 (ШАГ) ПРВ НЕРЖ 4-ЛОП
8M0142100
15.25 X 22 (ШАГ) ЛЕВ НЕРЖ 4-ЛОП
48-8M0121592
15.25 X 21.5 (ШАГ) ПРВ НЕРЖ 4-ЛОП
48-8M0121591
15.25 X 21 (ШАГ) ПРВ НЕРЖ 4-ЛОП
8M0142099
15.25 X 21 (ШАГ) ЛЕВ НЕРЖ 4-ЛОП
48-8M0121590
15.25 X 20.5 (ШАГ) ПРВ НЕРЖ 4-ЛОП
48-8M0121589
15.25 X 20 (ШАГ) ПРВ НЕРЖ 4-ЛОП
8M0142098
15,25 X 20 (ШАГ) ЛЕВ НЕРЖ 4-ЛОП
48-8M0126237
15.25 X 19.5 (ШАГ) ПРВ НЕРЖ 4-ЛОП
48-8M0126236
15.25 X 19 (ШАГ) ПРВ НЕРЖ 4-ЛОП
8M0142097
15,25 X 19 (ШАГ) ЛЕВ НЕРЖ 4-ЛОП

Гребной винт Bravo I XS Pro Finish

Модель Mercury Racing предлагается с шагами в полдюйма, что позволяет тонко подстраивать обороты двигателя для максимальной производительности. 8 выпускных отверстий PVS служат выхлопными окнами, обеспечивая улучшенное глассирование. Четыре лопасти гребного винта позволяют судну глассировать во время плавных разворотов назад, отлично справляться с сопротивлением воды и обеспечивают отличное среднее ускорение. Настраиваемая выхлопная труба обеспечивает носовой и кормовой подъем на высокой максимальной скорости, улучшая все характеристики средних и тяжелых лодок для ловли судака и окуня, плоскодонных и некоторых сверхскоростных надувных лодок. Предназначаются для подвесных двигателей Pro XS и 300XS на 150–200 л.с. Контролируемая система выпуска с шагом прироста в полдюйма может быть полезна для четырехтактных двигателей.

Выбор шага: если используется 3-лопастной гребной винт Tempest Plus с шагом в 26", переходите на гребной винт Bravo I XS с шагом 27" (на 1" больше), а в случае замены гребных винтов Fury, Revolution 4 или стандартных Bravo I увеличивайте шаг на 2". В комплект входят цельные и большие фитинги PVS с выпускными отверстиями.

Комплект ступицы продается отдельно: арт. 835257K6 (или 835258K2) для 1" гребных валов или 840389K06 (или 840389Q06) для 1,25".

Гребной винт Bravo I XS



48-8M0100109
15.25 X 31.5 (ШАГ) ПРВ НЕРЖ 4-ЛОП
48-831918L80
15.25 X 31 (ШАГ) ПРВ НЕРЖ 4-ЛОП
48-8M0111151
15.25 X 30.5 (ШАГ) ПРВ НЕРЖ 4-ЛОП
48-831918L60
15.25 X 30 (ШАГ) ПРВ НЕРЖ 4-ЛОП
48-8M0100107
15.25 X 29.5 (ШАГ) ПРВ НЕРЖ 4-ЛОП
48-831916L80
15.25 X 29 (ШАГ) ПРВ НЕРЖ 4-ЛОП
48-8M0111150
15.25 X 28.5 (ШАГ) ПРВ НЕРЖ 4-ЛОП
48-831916L60
15.25 X 28 (ШАГ) ПРВ НЕРЖ 4-ЛОП
48-8M0100106
15.25 X 27.5 (ШАГ) ПРВ НЕРЖ 4-ЛОП
48-831914L80
15.25 X 27 (ШАГ) ПРВ НЕРЖ 4-ЛОП
48-8M0111149
15.25 X 26.5 (ШАГ) ПРВ НЕРЖ 4-ЛОП
48-831914L60
15.25 X 26 (ШАГ) ПРВ НЕРЖ 4-ЛОП
48-8M0100105
15.25 X 25.5 (ШАГ) ПРВ НЕРЖ 4-ЛОП

Тип гребного винта Mercury Racing

48-831912L80

15.25 X 25 (ШАГ) ПРВ НЕРЖ 4-ЛОП

48-8M0111148

15.25 X 24.5 (ШАГ) ПРВ НЕРЖ 4-ЛОП

48-831912L60

15.25 X 24 (ШАГ) ПРВ НЕРЖ 4-ЛОП

48-8M0100104

15.25 X 23.5 (ШАГ) ПРВ НЕРЖ 4-ЛОП

48-831910L80

15.25 X 23 (ШАГ) ПРВ НЕРЖ 4-ЛОП

48-8M0111147

15.25 X 22.5 (ШАГ) ПРВ НЕРЖ 4-ЛОП

48-831910L60

15.25 X 22 (ШАГ) ПРВ НЕРЖ 4-ЛОП

Bravo I XC с доводкой Pro Finish

Гребные винты Mercury Racing Bravo I XC с доводкой Pro Finish предназначены для плавания на мелководье при котором необходимо быстрое глиссирование и износостойкие задние кромки. Они оснащены PVS, позволяющей регулировать выхлоп для глиссирования, удлиненным цилиндром для обеспечения быстрого ускорения со стоячего положения и дополнительной втулкой заднего края для лучшей износостойкости. При полной мощности Bravo I XC с 20-дюймовым шагом должен обеспечивать похожее количество оборотов в минуту, что и Bravo I с шагом в 22 дюйма. Комплект ступицы продается отдельно: арт. 835257K6 или 835258K2 для 1" гребных валов или 840389K06 для 1,25"

Гребной винт Bravo I XC



48-8M0100112

15.3 X 24 (ШАГ) ПРВ НЕРЖ 4-ЛОП

48-8M0100111

15.3 X 22 (ШАГ) ПРВ НЕРЖ 4-ЛОП

48-8M0118470

15.3 X 21 (ШАГ) ПРВ НЕРЖ 4-ЛОП

48-8M0100110

15.3 X 20 (ШАГ) ПРВ НЕРЖ 4-ЛОП

48-8M0118468

15.3 X 19 (ШАГ) ПРВ НЕРЖ 4-ЛОП

Гребной винт Bravo I FS Pro Finish

Гребные винты Mercury Racing Bravo I FS с доводкой Pro Finish разработаны для подвесных двигателей и поворотнo-откидных колонок. Четыре лопасти гребного винта позволяют получить несравненное качество глиссирования, ускорение на средних оборотах, экономя на потреблении топлива, а также достигаются отличные максимальные скорости у средних и тяжелых лодок для ловли окуня, плоскодонных лодок и лодок катамаранного типа, лодок для плавания в закрытых водах, лодок с центральной консолью и палубными поворотнo-откидными колонками, а также лодок с V-образным днищем. Большинство систем с четырехтактными подвесными двигателями и поворотнo-откидными колонками используют гребные винты, где все четыре отверстия заглушены цельными фитингами PVS. Для лучшего глиссирования системам с несколькими более крупными и тяжелыми двигателями может понадобиться снять один или два фитинга.

Гребной винт Bravo I FS можно использовать в системах с двухтактными подвесными двигателями.

Гребные винты с шагом в 20", 20.5", 21" и 21.5" можно использовать с одиночными двухтактными двигателями, с которых сняты все фитинги PVS.

Совместимость с джойстиковой системой управления для подвесных двигателей.

Для достижения таких же оборотов двигателя при использовании 3-лопастных гребных винтов с шагом в 26", переходите на Bravo I FS с шагом в 27" (с шагом на 1" больше), а в случае замены гребных винтов Fury или Revolution 4 увеличьте шаг на 2". Комплект ступицы продается отдельно: арт. 835258K2 для 1" гребных валов и 840389K06 или 840389Q06 для 1.25".

Гребной винт Bravo I FS



48-8M0104419

15.25 X 33 (ШАГ) ПРВ НЕРЖ 4-ЛОП

48-8M0104420

15.25 X 33 (ШАГ) ЛЕВ НЕРЖ 4-ЛОП

48-8M0104417

15.25 X 32 (ШАГ) ПРВ НЕРЖ 4-ЛОП

48-8M0104418

15.25 X 32 (ШАГ) ЛЕВ НЕРЖ 4-ЛОП

48-8M0064477

15.25 X 31 (ШАГ) ПРВ НЕРЖ 4-ЛОП

48-8M0071097

15.25 X 31 (ШАГ) ЛЕВ НЕРЖ 4-ЛОП

48-8M0064476

15.25 X 30 (ШАГ) ПРВ НЕРЖ 4-ЛОП

48-8M0071096

15.25 X 30 (ШАГ) ЛЕВ НЕРЖ 4-ЛОП

48-8M0064475

15.25 X 29 (ШАГ) ПРВ НЕРЖ 4-ЛОП

48-8M0071095

15.25 X 29 (ШАГ) ЛЕВ НЕРЖ 4-ЛОП

48-8M0128335

15.25 X 28.5 (ШАГ) ПРВ НЕРЖ 4-ЛОП

48-8M0064473

15.25 X 28 (ШАГ) ПРВ НЕРЖ 4-ЛОП

48-8M0071094
15.25 X 28 (ШАГ) ЛЕВ НЕРЖ 4-ЛОП
48-8M0064472
15.25 X 27 (ШАГ) ПРВ НЕРЖ 4-ЛОП
48-8M0071093
15.25 X 27 (ШАГ) ЛЕВ НЕРЖ 4-ЛОП
48-8M0128334
15.25 X 26.5 (ШАГ) ПРВ НЕРЖ 4-ЛОП
48-8M0064471
15.25 X 26 (ШАГ) ПРВ НЕРЖ 4-ЛОП
48-8M0071092
15.25 X 26 (ШАГ) ЛЕВ НЕРЖ 4-ЛОП
48-8M0129397
15,25 X 25,5 (ШАГ) ПРВ НЕРЖ 4-ЛОП
48-8M0064470
15.25 X 25 (ШАГ) ПРВ НЕРЖ 4-ЛОП
48-8M0071091
15.25 X 25 (ШАГ) ЛЕВ НЕРЖ 4-ЛОП
48-8M0128333
15.25 X 24.5 (ШАГ) ПРВ НЕРЖ 4-ЛОП
48-8M0064469
15.25 X 24 (ШАГ) ПРВ НЕРЖ 4-ЛОП
48-8M0071090
15.25 X 24 (ШАГ) ЛЕВ НЕРЖ 4-ЛОП
48-8M0064468
15.25 X 23 (ШАГ) ПРВ НЕРЖ 4-ЛОП
48-8M0071089
15.25 X 23 (ШАГ) ЛЕВ НЕРЖ 4-ЛОП
48-8M0128332
15.25 X 22.5 (ШАГ) ПРВ НЕРЖ 4-ЛОП
48-8M0064450
15.25 X 22 (ШАГ) ПРВ НЕРЖ 4-ЛОП
48-8M0071088
15.25 X 22 (ШАГ) ЛЕВ НЕРЖ 4-ЛОП
48-8M0118471
15.25 X 21.5 (ШАГ) ПРВ НЕРЖ 4-ЛОП
48-8M0090455
15.25 X 21 (ШАГ) ПРВ НЕРЖ 4-ЛОП
48-8M0090457
15.25 X 21 (ШАГ) ЛЕВ НЕРЖ 4-ЛОП
48-8M0118469
15.25 X 20.5 (ШАГ) ПРВ НЕРЖ 4-ЛОП
48-8M0090451
15.25 X 20 (ШАГ) ПРВ НЕРЖ 4-ЛОП
48-8M0090453
15.25 X 20 (ШАГ) ЛЕВ НЕРЖ 4-ЛОП

Revolution 4 XP

Гребные винты Mercury Racing Revolution 4 XP с доводкой Pro Finish из нержавеющей стали предлагаются с приростом шага в полдюйма для достижения максимальной производительности за счет тонкой настройки оборотов двигателя для лодок с центральной консолью, лодках для купания и рабочих лодках. Использование гребных винтов XP с двигателями 400R Verado позволяет менять обороты двигателя от 75 до 100 об/мин с каждым шагом в 0,5". Совместимость с джойстиковой системой управления для подвесных двигателей. Комплект ступицы продается отдельно: арт. 835258K2 для 1" гребных валов и 840389K06 или 840389Q06 для 1,25".

Revolution 4 XP

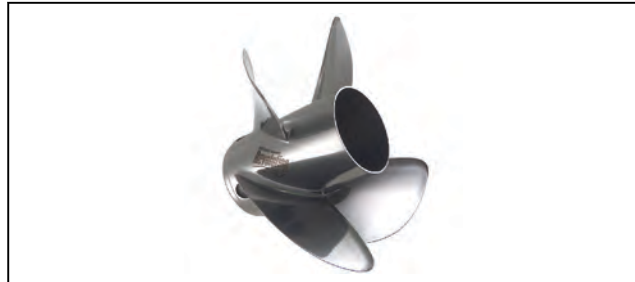

48-8M0128850
14,6 X 26,5 (ШАГ) ЛЕВ НЕРЖ 4-ЛОП
48-8M0128849
14,6 X 26,5 (ШАГ) ПРВ НЕРЖ 4-ЛОП
48-8M0128847
14,6 X 26 (ШАГ) ЛЕВ НЕРЖ 4-ЛОП
Revolution 4 XP
48-8M0128846
14,6 X 26 (ШАГ) ПРВ НЕРЖ 4-ЛОП
48-8M0113959
14,6 X 25,5 (ШАГ) ЛЕВ НЕРЖ 4-ЛОП
Revolution 4 XP
48-8M0113958
14,6 X 25,5 (ШАГ) ПРВ НЕРЖ 4-ЛОП
48-8M0113957
14,6 X 25 (ШАГ) ЛЕВ НЕРЖ 4-ЛОП
48-8M0113956
14,6 X 25 (ШАГ) ПРВ НЕРЖ 4-ЛОП
48-8M0113955
14,6 X 24,5 (ШАГ) ЛЕВ НЕРЖ 4-ЛОП
48-8M0113954
14,6 X 24,5 (ШАГ) ПРВ НЕРЖ 4-ЛОП
48-8M0113953
14,6 X 24 (ШАГ) ЛЕВ НЕРЖ 4-ЛОП
48-8M0113952
14,6 X 24 (ШАГ) ПРВ НЕРЖ 4-ЛОП
48-8M0113951
14,6 X 23,5 (ШАГ) ЛЕВ НЕРЖ 4-ЛОП
48-8M0113950
14,6 X 23,5 (ШАГ) ПРВ НЕРЖ 4-ЛОП
48-8M0113949
14,6 X 23 (ШАГ) ЛЕВ НЕРЖ 4-ЛОП
48-8M0113948
14,6 X 23 (ШАГ) ПРВ НЕРЖ 4-ЛОП
48-8M0113947
14,6 X 22,5 (ШАГ) ЛЕВ НЕРЖ 4-ЛОП
48-8M0113946
14,6 X 22,5 (ШАГ) ПРВ НЕРЖ 4-ЛОП

Тип гребного винта Mercury Racing

48-8M0113945

14,6 X 22 (ШАГ) ЛЕВ НЕРЖ 4-ЛОП

48-8M0113944

14,6 X 22 (ШАГ) ПРВ НЕРЖ 4-ЛОП

48-8M0113943

14,6 X 21,5 (ШАГ) ЛЕВ НЕРЖ 4-ЛОП

48-8M0113942

14,6 X 21,5 (ШАГ) ПРВ НЕРЖ 4-ЛОП

48-8M0113941

14,6 X 21 (ШАГ) ЛЕВ НЕРЖ 4-ЛОП

48-8M0113940

14,6 X 21 (ШАГ) ПРВ НЕРЖ 4-ЛОП

48-8M0113939

14,6 X 20,5 (ШАГ) ЛЕВ НЕРЖ 4-ЛОП

48-8M0113938

14,6 X 20,5 (ШАГ) ПРВ НЕРЖ 4-ЛОП

48-8M0113937

14,6 X 20 (ШАГ) ЛЕВ НЕРЖ 4-ЛОП

48-8M0113936

14,6 X 20 (ШАГ) ПРВ НЕРЖ 4-ЛОП

48-8M0113935

14,6 X 19,5 (ШАГ) ЛЕВ НЕРЖ 4-ЛОП

48-8M0113934

14,6 X 19,5 (ШАГ) ПРВ НЕРЖ 4-ЛОП

48-8M0113933

14,6 X 19 (ШАГ) ЛЕВ НЕРЖ 4-ЛОП

48-8M0113932

14,6 X 19 (ШАГ) ПРВ НЕРЖ 4-ЛОП

48-8M0113931

14,6 X 18,5 (ШАГ) ЛЕВ НЕРЖ 4-ЛОП

48-8M0113930

14,6 X 18,5 (ШАГ) ПРВ НЕРЖ 4-ЛОП

48-8M0113929

14,6 X 18 (ШАГ) ЛЕВ НЕРЖ 4-ЛОП

48-8M0113928

14,6 X 18 (ШАГ) ПРВ НЕРЖ 4-ЛОП

48-8M0142117

14,6 X 17 (ШАГ) ЛЕВ НЕРЖ 4-ЛОП

48-8M0142118

14,6 X 17 (ШАГ) ПРВ НЕРЖ 4-ЛОП

Revolution 4 XP

48-8M0142115

14,6 X 16 (ШАГ) ЛЕВ НЕРЖ 4-ЛОП

Revolution 4 XP

48-8M0142116

14,6 X 16 (ШАГ) ПРВ НЕРЖ 4-ЛОП

48-8M0142113

14,6 X 15 (ШАГ) ЛЕВ НЕРЖ 4-ЛОП

48-8M0142114

14,6 X 15 (ШАГ) ПРВ НЕРЖ 4-ЛОП

48-8M0142111

14,6 X 14 (ШАГ) ЛЕВ НЕРЖ 4-ЛОП

48-8M0142112

14,6 X 14 (ШАГ) ПРВ НЕРЖ 4-ЛОП

48-8M0142110

14,6 X 13 (ШАГ) ПРВ НЕРЖ 4-ЛОП

Enertia ECO XP

Enertia ECO XP предлагается с шагами в полдюйма, что позволяет тонко подстраивать обороты двигателя для максимальной производительности и экономии топлива на крейсерских скоростях. Увеличенный диаметр и поступательный наклон гребного винта Enertia ECO XP идеально подходят для центральных консолей дальнего следования, обеспечивая дополнительный подъем носа и уменьшая лобовое сопротивление лодки. Преимущества включают в себя экономию топлива на 10%, прочный сплав из нержавеющей стали X7 и совместимость с джойстиковой системой управления для подвесных двигателей. Комплект ступицы продается отдельно: арт. 835258K2 для 1" гребных валов и 840389K06 или 840389Q06 для 1.25".

Рекомендуется использовать на центральных консолях с двигателями от одинарного до четверенного и лодках для плавания в закрытых водах (200 л.с. и выше).



Гребной винт Enertia ECO XP



48-8M0108357

16 X 22.5 (ШАГ) ЛЕВ Х7 НЕРЖ 3-ЛОП

48-8M0108354

16 X 22.5 (ШАГ) ПРВ Х7 НЕРЖ 3-ЛОП

48-8M0119057

16 X 21.5 (ШАГ) ЛЕВ Х7 НЕРЖ 3-ЛОП

48-8M0119058

16 X 21.5 (ШАГ) ПРВ Х7 НЕРЖ 3-ЛОП

48-8M0108353

16 X 20.5 (ШАГ) Х7 ЛЕВ НЕРЖ 3-ЛОП

48-8M0108352

16 X 20.5 (ШАГ) ПРВ Х7 НЕРЖ 3-ЛОП

48-8M0119055

16 X 19.5 (ШАГ) ЛЕВ Х7 НЕРЖ 3-ЛОП

48-8M0119056

16 X 19.5 (ШАГ) ПРВ Х7 НЕРЖ 3-ЛОП

48-8M0108351

16 X 18.5 (ШАГ) ЛЕВ Х7 НЕРЖ 3-ЛОП

48-8M0108350

16 X 18.5 (ШАГ) ПРВ НЕРЖ 3-ЛОП

48-8M0119053

16 X 17.5 (ШАГ) ЛЕВ Х7 НЕРЖ 3-ЛОП

48-8M0119052

16 X 17.5 (ШАГ) ПРВ Х7 НЕРЖ 3-ЛОП

48-8M0110303

16 X 16.5 (ШАГ) ЛЕВ Х7 НЕРЖ 3-ЛОП

48-8M0110304

16 X 16.5 (ШАГ) ПРВ Х7 НЕРЖ 3-ЛОП

Revolution 4 с доводкой Lab Finish

Гребные винты Mercury Racing Revolution 4 с доводкой Lab Finish разработаны для увеличения скорости лодок с центральной консолью. Совместимость с джойстиковой системой управления для подвесных двигателей. Предполагается увеличение оборотов двигателя на 150 об/мин по сравнению с обычным Rev 4. Комплект ступицы продается отдельно: арт. 835258K2 для 1" гребных валов и 840389K06 или 840389Q06 для 1,25".

Гребной винт Revolution 4 с доводкой Lab Finish



48-857032L55

14.6 X 25 (ШАГ) ПРВ НЕРЖ полиров. с доводкой Lab Finish

48-857033L55

14.6 X 25 (ШАГ) ЛЕВ НЕРЖ полиров. с доводкой Lab Finish

48-8M0106544

14.6 X 24 (ШАГ) ПРВ НЕРЖ полиров. с доводкой Lab Finish

48-8M0106543

14.6 X 24 (ШАГ) ЛЕВ НЕРЖ полиров. с доводкой Lab Finish

48-857030L55

14.6 X 23 (ШАГ) ПРВ НЕРЖ полиров. с доводкой Lab Finish

48-857031L55

14.6 X 23 (ШАГ) ЛЕВ НЕРЖ полиров. с доводкой Lab Finish

48-8M0106546

14.6 X 22 (ШАГ) ПРВ НЕРЖ полиров. с доводкой Lab Finish

48-8M0106545

14.6 X 22 (ШАГ) ЛЕВ НЕРЖ полиров. с доводкой Lab Finish

48-857028L55

14.6 X 21 (ШАГ) ПРВ НЕРЖ полиров. с доводкой Lab Finish

48-857029L55

14.6 X 21 (ШАГ) ЛЕВ НЕРЖ полиров. с доводкой Lab Finish

48-8M0106548

14.6 X 20 (ШАГ) ПРВ НЕРЖ полиров. с доводкой Lab Finish

48-8M0106547

14.6 X 20 (ШАГ) ЛЕВ НЕРЖ полиров. с доводкой Lab Finish

48-857026L55

14.6 X 19 (ШАГ) ПРВ НЕРЖ полиров. с доводкой Lab Finish

48-857027L55

14.6 X 19 (ШАГ) ЛЕВ НЕРЖ полиров. с доводкой Lab Finish

Bravo I OC с доводкой Lab Finish

Полированные гребные винты Mercury Racing Bravo I OC с доводкой Lab Finish разработаны для подвесных двигателей на 400 л.с. для катамаранов оснащенных редуктором Sport Master или высокоскоростных лодок с одним подвесным двигателем. Четыре лопасти с двойными вентилирующими отверстиями системы PVS обеспечивают превосходное выполнение глиссирования, отличную управляемость, а отменное среднее ускорение и настраиваемая уменьшенная выхлопная труба улучшают максимальные скорости путем снижения подъема кормы. Оснащены 8 цельными фитингами системы PVS. Комплект ступицы продается отдельно: арт. 840389K06 для 1,25"

Гребной винт Bravo I OC



48-8M0092012

14,75 X 33 (ШАГ) ПРВ НЕРЖ 4-ЛОП полиров. с доводкой Lab Finish

48-8M0092013

14,75 X 33 (ШАГ) ЛЕВ НЕРЖ 4-ЛОП полиров. с доводкой Lab Finish

48-8M0092010

14,75 X 32 (ШАГ) ПРВ НЕРЖ 4-ЛОП полиров. с доводкой Lab Finish

48-8M0092011

14,75 X 32 (ШАГ) ЛЕВ НЕРЖ 4-ЛОП полиров. с доводкой Lab Finish

48-8M0092008

14,75 X 31 (ШАГ) ПРВ НЕРЖ 4-ЛОП полиров. с доводкой Lab Finish

48-8M0092009

14,75 X 31 (ШАГ) ЛЕВ НЕРЖ 4-ЛОП полиров. с доводкой Lab Finish

48-8M0092006

14,75 X 30 (ШАГ) ПРВ НЕРЖ 4-ЛОП полиров. с доводкой Lab Finish

48-8M0092007

14,75 X 30 (ШАГ) ЛЕВ НЕРЖ 4-ЛОП полиров. с доводкой Lab Finish

48-8M0092004

14,75 X 29 (ШАГ) ПРВ НЕРЖ 4-ЛОП полиров. с доводкой Lab Finish

48-8M0092005

14,75 X 29 (ШАГ) ЛЕВ НЕРЖ 4-ЛОП полиров. с доводкой Lab Finish

48-8M0092002

14,75 X 28 (ШАГ) ПРВ 4-ЛОП полиров. с доводкой Lab Finish

48-8M0092003

14,75 X 28 (ШАГ) ЛЕВ НЕРЖ 4-ЛОП полиров. с доводкой Lab Finish

48-8M0129149

14,75 X 27 (ШАГ) ПРВ 4-ЛОП полиров. с доводкой Lab Finish

48-8M0129148

14,75 X 26,5 (ШАГ) ПРВ 4-ЛОП полиров. с доводкой Lab Finish

48-8M0129147

14,75 X 26 (ШАГ) ПРВ 4-ЛОП полиров. с доводкой Lab Finish

8M0144046

14,75 X 25,5 (ШАГ) ПРВ НЕРЖ 4-ЛОП полиров. с доводкой Lab Finish

8M0144044

14,75 X 24,5 (ШАГ) ПРВ НЕРЖ 4-ЛОП полиров. с доводкой Lab Finish

8M0144042

14,75 X 23,5 (ШАГ) ПРВ НЕРЖ 4-ЛОП полиров. с доводкой Lab Finish Гребной винт

8M0144040

14,75 X 22,5 (ШАГ) ПРВ НЕРЖ 4-ЛОП полиров. с доводкой Lab Finish

Тип гребного винта Mercury Racing

Гребной винт Bravo I с доводкой Lab Finish

Полированные гребные винты Mercury Racing Bravo I с доводкой Lab Finish предназначены для применения на подвесных двигателях 250 – 400R с высокими рабочими характеристиками и колонками Bravo I, Sport и Sport Master. Отличные максимальные средние скорости, превосходная управляемость и отменное выполнение глиссирования для лодок с V-образным днищем, ступенчатых корпусов и катамаранов.

Комплект ступицы продается отдельно: арт. 835258K2 для 1- и 840389K06 для 1,25-дюймовых гребных валов

Гребной винт Bravo I Lab Finish



48-831919L45

15.25 X 33 (ШАГ) ЛЕВ НЕРЖ полиров. с доводкой Lab Finish

48-831920L45

15.25 X 33 (ШАГ) ПРВ НЕРЖ полиров. с доводкой Lab Finish

48-831919L65

15.25 X 32 (ШАГ) ЛЕВ НЕРЖ полиров. с доводкой Lab Finish

48-831920L65

15.25 X 32 (ШАГ) ПРВ НЕРЖ полиров. с доводкой Lab Finish

48-831917L45

15.25 X 31 (ШАГ) ЛЕВ НЕРЖ полиров. с доводкой Lab Finish

48-831918L45

15.25 X 31 (ШАГ) ПРВ НЕРЖ полиров. с доводкой Lab Finish

48-831917L65

15.25 X 30 (ШАГ) ЛЕВ НЕРЖ полиров. с доводкой Lab Finish

48-831918L65

15.25 X 30 (ШАГ) ПРВ НЕРЖ полиров. с доводкой Lab Finish

48-831915L45

15.25 X 29 (ШАГ) ЛЕВ НЕРЖ полиров. с доводкой Lab Finish

48-831916L45

15.25 X 29 (ШАГ) ПРВ НЕРЖ полиров. с доводкой Lab Finish

48-831915L65

15.25 X 28 (ШАГ) ЛЕВ НЕРЖ полиров. с доводкой Lab Finish

48-831916L65

15.25 X 28 (ШАГ) ПРВ НЕРЖ полиров. с доводкой Lab Finish

48-831913L45

15.25 X 27 (ШАГ) ЛЕВ НЕРЖ полиров. с доводкой Lab Finish

48-831914L45

15.25 X 27 (ШАГ) ПРВ НЕРЖ полиров. с доводкой Lab Finish

48-831913L65

15.25 X 26 (ШАГ) ЛЕВ НЕРЖ полиров. с доводкой Lab Finish

48-831914L65

15.25 X 26 (ШАГ) ПРВ НЕРЖ полиров. с доводкой Lab Finish

48-831911L45

15.25 X 25 (ШАГ) ЛЕВ НЕРЖ полиров. с доводкой Lab Finish

48-831912L45

15.25 X 25 (ШАГ) ПРВ НЕРЖ полиров. с доводкой Lab Finish

48-831911L65

15.25 X 24 (ШАГ) ЛЕВ НЕРЖ полиров. с доводкой Lab Finish

48-831912L65

15.25 X 24 (ШАГ) ПРВ НЕРЖ полиров. с доводкой Lab Finish

48-8M0073457

15.25 X 23 (ШАГ) ЛЕВ НЕРЖ полиров. с доводкой Lab Finish

48-8M0073456

15.25 X 23 (ШАГ) ПРВ НЕРЖ полиров. с доводкой Lab Finish

48-831909L65

15.25 X 22 (ШАГ) ЛЕВ НЕРЖ полиров. с доводкой Lab Finish

48-831910L65

15.25 X 22 (ШАГ) ПРВ НЕРЖ полиров. с доводкой Lab Finish

MAX 5 с доводкой Lab Finish

300–600 л.с.

5-лопастной гребной винт MAX 5 с доводкой Lab Finish для двигателей Mercury Racing разработан для высокомоментных лодок с центральной консолью и лодок катамаранного типа с высоким расположением редуктора. Спортивные лодки с кормовым двигателем, катамараны и модифицированные катамараны также выигрывают от высоких максимальных скоростей, превосходной управляемости, хорошей реакции дроссельной заслонки на средних скоростях и быстрого глиссирования.

При диаметре 15 дюймов и пяти лопастях, Max 5 удерживает больше воды и имеет меньшее скольжение, чем модели с 4 лопастями. Для 1,25" гребного вала используйте комплект усиленной ступицы 840389K06 HD, для 1" гребного вала – комплект ступицы 835258K2.

Гребной винт MAX 5



48-8M0118017

15 X 34 (ШАГ) ЛЕВ НЕРЖ полиров. с доводкой LAB

48-8M0118016

15 X 34 (ШАГ) ПРВ НЕРЖ полиров. с доводкой LAB

48-8M0118015

15 X 33.5 (ШАГ) ЛЕВ НЕРЖ полиров. с доводкой LAB

48-8M0118014

15 X 33.5 (ШАГ) ПРВ НЕРЖ полиров. с доводкой LAB

48-8M0118013

15 X 33 ЛЕВ НЕРЖ полиров. с доводкой LAB

48-8M0118012

15 X 33 (ШАГ) ПРВ НЕРЖ полиров. с доводкой LAB

48-8M0131167

15 X 32,8 (ШАГ) ЛЕВ, НЕРЖ (полиров.) с доводкой Lab Finish

48-8M0131166

15 X 32,8 ПРВ, НЕРЖ (полиров.) с доводкой Lab Finish

48-8M0131165

15 X 32,3 (ШАГ) ЛЕВ, НЕРЖ (полиров.) с доводкой Lab Finish

48-8M0131164

15 X 32,3 (ШАГ) ПРВ, НЕРЖ (полиров.) с доводкой Lab Finish

48-8M0118011

15 X 32 (ШАГ) ЛЕВ НЕРЖ полиров. с доводкой LAB

48-8M0118010

15 X 32 (ШАГ) ПРВ НЕРЖ полиров. с доводкой LAB

48-8M0118009

15 X 31.5 (ШАГ) ЛЕВ НЕРЖ полиров. с доводкой LAB

48-8M0118008
15 X 31.5 (ШАГ) ПРВ НЕРЖ полиров. с доводкой LAB
48-8M0118007
15 X 31 (ШАГ) ЛЕВ НЕРЖ полиров. с доводкой LAB
48-8M0118006
15 X 31 (ШАГ) ПРВ НЕРЖ полиров. с доводкой LAB
48-8M0131163
15 X 30,8 (ШАГ) ЛЕВ, НЕРЖ (полиров.) с доводкой Lab Finish
48-8M0131162
15 X 30,8 (ШАГ) ПРВ, НЕРЖ (полиров.) с доводкой Lab Finish
48-8M0131161
15 X 30,3 (ШАГ) ЛЕВ, НЕРЖ (полиров.) с доводкой Lab Finish
48-8M0131160
15 X 30,3 (ШАГ) ПРВ, НЕРЖ (полиров.) с доводкой Lab Finish
48-8M0118005
15 X 30 (ШАГ) ЛЕВ НЕРЖ полиров. с доводкой LAB
48-8M0118004
15 X 30 (ШАГ) ПРВ НЕРЖ полиров. с доводкой LAB
48-8M0118003
15 X 29.5 (ШАГ) ЛЕВ НЕРЖ полиров. с доводкой LAB
48-8M0118002
15 X 29.5 (ШАГ) ПРВ НЕРЖ полиров. с доводкой LAB
48-8M0118001
15 X 29 (ШАГ) ЛЕВ НЕРЖ полиров. с доводкой LAB
48-8M0118000
15 X 29 (ШАГ) ПРВ НЕРЖ полиров. с доводкой LAB
48-8M0131159
15 X 28,8 (ШАГ) ЛЕВ, НЕРЖ (полиров.) с доводкой Lab Finish
48-8M0131158
15 X 28,8 (ШАГ) ПРВ, НЕРЖ (полиров.) с доводкой Lab Finish
48-8M0131157
15 X 28,3 (ШАГ) ЛЕВ, НЕРЖ (полиров.) с доводкой Lab Finish
48-8M0131156
15 X 28,3 (ШАГ) ПРВ, НЕРЖ (полиров.) с доводкой Lab Finish
48-8M0117999
15 X 28 (ШАГ) ЛЕВ НЕРЖ полиров. с доводкой LAB
48-8M0117998
15 X 28 (ШАГ) ПРВ НЕРЖ полиров. с доводкой LAB
48-8M0117997
15 X 27.5 (ШАГ) ЛЕВ НЕРЖ полиров. с доводкой LAB
48-8M0117996
15 X 27.5 (ШАГ) ПРВ НЕРЖ полиров. с доводкой LAB
48-8M0117995
15 X 27 (ШАГ) ЛЕВ НЕРЖ полиров. с доводкой LAB
48-8M0117994
15 X 27 (ШАГ) ПРВ НЕРЖ полиров. с доводкой LAB
48-8M0131155
15 X 26,8 (ШАГ) ЛЕВ, НЕРЖ (полиров.) с доводкой Lab Finish
48-8M0131154
15 X 26,8 (ШАГ) ПРВ, НЕРЖ (полиров.) с доводкой Lab Finish
48-8M0131153
15 X 26,3 (ШАГ) ЛЕВ, НЕРЖ (полиров.) с доводкой Lab Finish
48-8M0131152
15 X 26,3 (ШАГ) ПРВ, НЕРЖ (полиров.) с доводкой Lab Finish
48-8M0117993
15 X 26 (ШАГ) ЛЕВ НЕРЖ полиров. с доводкой LAB
48-8M0117992
15 X 26 (ШАГ) ПРВ НЕРЖ полиров. с доводкой LAB
48-8M0117991
15 X 25.5 (ШАГ) ЛЕВ НЕРЖ полиров. с доводкой LAB
48-8M0117990
15 X 25.5 (ШАГ) ПРВ НЕРЖ полиров. с доводкой LAB
48-8M0117989
15 X 25 (ШАГ) ЛЕВ НЕРЖ полиров. с доводкой LAB

48-8M0117988
15 X 25 (ШАГ) ПРВ НЕРЖ полиров. с доводкой LAB
48-8M0131151
15 X 24,8 (ШАГ) ЛЕВ, НЕРЖ (полиров.) с доводкой Lab Finish
48-8M0131150
15 X 24,8 (ШАГ) ПРВ, НЕРЖ (полиров.) с доводкой Lab Finish
48-8M0131149
15 X 24,3 (ШАГ) ЛЕВ, НЕРЖ (полиров.) с доводкой Lab Finish
48-8M0131148
15 X 24,3 (ШАГ) ПРВ, НЕРЖ (полиров.) с доводкой Lab Finish
48-8M0117987
15 X 24 (ШАГ) ЛЕВ НЕРЖ полиров. с доводкой LAB
48-8M0117986
15 X 24 (ШАГ) ПРВ НЕРЖ полиров. с доводкой LAB
48-8M0117985
15 X 23.5 (ШАГ) ЛЕВ НЕРЖ полиров. с доводкой LAB
48-8M0117984
15 X 23.5 (ШАГ) ПРВ НЕРЖ полиров. с доводкой LAB
48-8M0117983
15 X 23 ЛЕВ НЕРЖ полиров. с доводкой LAB
48-8M0117982
15 X 23 (ШАГ) ПРВ НЕРЖ полиров. с доводкой LAB
48-8M0131147
15 X 22,8 (ШАГ) ЛЕВ, НЕРЖ (полиров.) с доводкой Lab Finish
48-8M0131146
15 X 22,8 (ШАГ) ПРВ, НЕРЖ (полиров.) с доводкой Lab Finish
48-8M0131145
15 X 22,3 (ШАГ) ЛЕВ, НЕРЖ (полиров.) с доводкой Lab Finish
48-8M0131144
15 X 22,3 (ШАГ) ПРВ, НЕРЖ (полиров.) с доводкой Lab Finish

Не все перечисленные детали доступны на рынках Европы, СНГ, Африки и Ближнего Востока. Для получения дополнительной информации обратитесь в местный офис Mercury, Mariner, MerCruiser или Quicksilver.

Тип гребного винта Mercury Racing

Длиннотрубный гребной винт Maximus Lab Finish

300–600 л.с.

Гребные винты Maximus Mercury Racing с доводкой Lab Finish предназначены для снижения проскальзывания гребного винта для высокопроизводительных устройств с кормовым приводом и высоким приводом редуктора. Отличные максимальные и средние скорости, превосходная управляемость и отменное глиссирование для лодок с V-образным днищем, ступенчатых корпусов и катамаранов.

Длина цилиндра составляет 8,5", благодаря чему повышается подъем кормы. Комплекты ступицы продаются отдельно, для 1,25" гребного вала используйте комплект усиленной ступицы 840389K06 HD. При использовании с гребным валом в 1" используйте комплект ступицы 835258K 2. При использовании с моделями XR Sport Master Shorty с внешним диаметром 15,625" следует снять антикавитационную плиту.

Длиннотрубный гребной винт Maximus Lab Finish



48-889973L85

15.63 X 35 (ШАГ) ЛЕВ НЕРЖ с доводкой Lab Finish (модели 2017 года теперь полир.).

48-889973L84

15.3 X 35 (ШАГ) ЛЕВ НЕРЖ с доводкой Lab Finish (модели 2017 года теперь полир.).

48-889972L85

15.63 X 35 (ШАГ) ПРВ НЕРЖ с доводкой Lab Finish (модели 2017 года теперь полир.).

48-889972L84

15.3 X 35 (ШАГ) ПРВ НЕРЖ с доводкой Lab Finish (модели 2017 года теперь полир.).

48-889973L65

15.63 X 34 (ШАГ) ЛЕВ НЕРЖ с доводкой Lab Finish (модели 2017 года теперь полир.).

48-889973L64

15.3 X 34 (ШАГ) ЛЕВ НЕРЖ с доводкой Lab Finish (модели 2017 года теперь полир.).

48-889973L63

15 X 34 (ШАГ) ЛЕВ НЕРЖ с доводкой Lab Finish (модели 2017 года теперь полир.).

48-889972L65

15.63 X 34 (ШАГ) ПРВ НЕРЖ с доводкой Lab Finish (модели 2017 года теперь полир.).

48-889972L64

15.3 X 34 (ШАГ) ПРВ НЕРЖ с доводкой Lab Finish (модели 2017 года теперь полир.).

48-889972L63

15 X 34 (ШАГ) ПРВ НЕРЖ с доводкой Lab Finish (модели 2017 года теперь полир.).

48-889973L45

15.63 X 33 (ШАГ) ЛЕВ НЕРЖ с доводкой Lab Finish (модели 2017 года теперь полир.).

48-889973L44

15.3 X 33 (ШАГ) ЛЕВ НЕРЖ с доводкой Lab Finish (модели 2017 года теперь полир.).

48-889972L45

15.63 X 33 (ШАГ) ПРВ НЕРЖ с доводкой Lab Finish (модели 2017 года теперь полир.).

48-889972L44

15.3 X 33 (ШАГ) ПРВ НЕРЖ с доводкой Lab Finish (модели 2017 года теперь полир.).

48-889971L65

15.63 X 32 (ШАГ) ЛЕВ НЕРЖ с доводкой Lab Finish (модели 2017 года теперь полир.).

48-889971L64

15.3 X 32 (ШАГ) ЛЕВ НЕРЖ с доводкой Lab Finish (модели 2017 года теперь полир.).

48-889971L63

15 X 32 (ШАГ) ЛЕВ НЕРЖ с доводкой Lab Finish (модели 2017 года теперь полир.).

48-889970L65

15.63 X 32 (ШАГ) ПРВ НЕРЖ с доводкой Lab Finish (модели 2017 года теперь полир.).

48-889970L64

15.3 X 32 (ШАГ) ПРВ НЕРЖ с доводкой Lab Finish (модели 2017 года теперь полир.).

48-889970L63

15 X 32 (ШАГ) ПРВ НЕРЖ с доводкой Lab Finish (модели 2017 года теперь полир.).

48-889971L45

15.63 X 31 (ШАГ) ЛЕВ НЕРЖ с доводкой Lab Finish (модели 2017 года теперь полир.).

48-889971L44

15.3 X 31 (ШАГ) ЛЕВ НЕРЖ с доводкой Lab Finish (модели 2017 года теперь полир.).

48-889970L45

15.63 X 31 (ШАГ) ПРВ НЕРЖ с доводкой Lab Finish (модели 2017 года теперь полир.).

48-889970L44

15.3 X 31 (ШАГ) ПРВ НЕРЖ с доводкой Lab Finish (модели 2017 года теперь полир.).

48-889969L65

15.63 X 30 (ШАГ) ЛЕВ НЕРЖ с доводкой Lab Finish (модели 2017 года теперь полир.).

48-889969L64

15.3 X 30 (ШАГ) ЛЕВ НЕРЖ с доводкой Lab Finish (модели 2017 года теперь полир.).

48-889969L63

15 X 30 (ШАГ) ЛЕВ НЕРЖ с доводкой Lab Finish (модели 2017 года теперь полир.).

48-889968L65

15.63 X 30 (ШАГ) ПРВ НЕРЖ с доводкой Lab Finish (модели 2017 года теперь полир.).

48-889968L64

15.3 X 30 (ШАГ) ПРВ НЕРЖ с доводкой Lab Finish (модели 2017 года теперь полир.).

48-889968L63

15 X 30 (ШАГ) ПРВ НЕРЖ с доводкой Lab Finish (модели 2017 года теперь полир.).

48-889969L45

15.63 X 29 (ШАГ) ЛЕВ НЕРЖ с доводкой Lab Finish (модели 2017 года теперь полир.).

48-889969L44

15.3 X 29 (ШАГ) ЛЕВ НЕРЖ с доводкой Lab Finish (модели 2017 года теперь полир.).

48-889968L45

15.63 X 29 (ШАГ) ПРВ НЕРЖ с доводкой Lab Finish (модели 2017 года теперь полир.).

48-889968L44

15.3 X 29 (ШАГ) ПРВ НЕРЖ с доводкой Lab Finish (модели 2017 года теперь полир.).

48-889967L65

15.63 X 28 (ШАГ) ЛЕВ НЕРЖ с доводкой Lab Finish (модели 2017 года теперь полир.).

48-889967L64

15.3 X 28 (ШАГ) ЛЕВ НЕРЖ с доводкой Lab Finish (модели 2017 года теперь полир.).

48-889967L63

15 X 28 (ШАГ) ЛЕВ НЕРЖ с доводкой Lab Finish (модели 2017 года теперь полир.).

48-889966L65

15.63 X 28 (ШАГ) ПРВ НЕРЖ с доводкой Lab Finish (модели 2017 года теперь полир.).

48-889966L64

15.3 X 28 ПРВ НЕРЖ с доводкой Lab Finish (модели 2017 года теперь полир.).

48-889966L63

15 X 28 (ШАГ) ПРВ НЕРЖ с доводкой Lab Finish (модели 2017 года теперь полир.).

48-889967L45

15.63 X 27 (ШАГ) ЛЕВ НЕРЖ с доводкой Lab Finish (модели 2017 года теперь полир.).

48-889967L44

15.3 X 27 ЛЕВ НЕРЖ с доводкой Lab Finish (модели 2017 года теперь полир.).

48-889966L45

15.63 X 27 ПРВ НЕРЖ с доводкой Lab Finish (модели 2017 года теперь полир.).

48-889966L44

15.3 X 27 (ШАГ) ПРВ НЕРЖ 5 с доводкой Lab Finish (модели 2017 года теперь полир.).

48-889965L65

15.63 X 26 (ШАГ) ЛЕВ НЕРЖ с доводкой Lab Finish (модели 2017 года теперь полир.).

48-889965L64

15.3 X 26 (ШАГ) ЛЕВ НЕРЖ с доводкой Lab Finish (модели 2017 года теперь полир.).

48-889965L63

15 X 26 (ШАГ) ЛЕВ НЕРЖ с доводкой Lab Finish (модели 2017 года теперь полир.).

48-889964L65

15.63 X 26 (ШАГ) ПРВ НЕРЖ с доводкой Lab Finish (модели 2017 года теперь полир.).

48-889964L64

15.3 X 26 (ШАГ) ПРВ НЕРЖ с доводкой Lab Finish (модели 2017 года теперь полир.).

48-889964L63

15 X 26 (ШАГ) ПРВ НЕРЖ с доводкой Lab Finish (модели 2017 года теперь полир.).

48-889965L45

15.63 X 25 (ШАГ) ЛЕВ НЕРЖ с доводкой Lab Finish (модели 2017 года теперь полир.).

48-889965L44

15.3 X 25 (ШАГ) ЛЕВ НЕРЖ с доводкой Lab Finish (модели 2017 года теперь полир.).

48-889964L45

15.63 X 25 (ШАГ) ПРВ НЕРЖ с доводкой Lab Finish (модели 2017 года теперь полир.).

48-889964L44

15.3 X 25 (ШАГ) ПРВ НЕРЖ с доводкой Lab Finish (модели 2017 года теперь полир.).

48-889975L65

15.63 X 24 (ШАГ) ЛЕВ НЕРЖ с доводкой Lab Finish (модели 2017 года теперь полир.).

48-889975L64

15.3 X 24 (ШАГ) ЛЕВ НЕРЖ с доводкой Lab Finish (модели 2017 года теперь полир.).

48-889975L63

15 X 24 (ШАГ) ЛЕВ НЕРЖ с доводкой Lab Finish (модели 2017 года теперь полир.).

48-889974L65

15.63 X 24 (ШАГ) ПРВ НЕРЖ с доводкой Lab Finish (модели 2017 года теперь полир.).

48-889974L64

15.3 X 24 (ШАГ) ПРВ НЕРЖ с доводкой Lab Finish (модели 2017 года теперь полир.).

48-889974L63

15 X 24 (ШАГ) ПРВ НЕРЖ с доводкой Lab Finish (модели 2017 года теперь полир.).

48-889975L45

15.63 X 23 (ШАГ) ЛЕВ НЕРЖ с доводкой Lab Finish (модели 2017 года теперь полир.).

48-889975L44

15.3 X 23 (ШАГ) ЛЕВ НЕРЖ с доводкой Lab Finish (модели 2017 года теперь полир.).

48-889974L45

15.63 X 23 (ШАГ) ПРВ НЕРЖ с доводкой Lab Finish (модели 2017 года теперь полир.).

48-889974L44

15.3 X 23 (ШАГ) ПРВ НЕРЖ с доводкой Lab Finish (модели 2017 года теперь полир.).

Короткотрубный гребной винт Maximus Lab Finish

300–600 л.с.

Гребные винты Maximus Mercury Racing с доводкой Lab Finish предназначены для снижения проскальзывания гребного винта для высокопроизводительных устройств с кормовым приводом и высоким приводом редуктора. Отличные максимальные и средние скорости, превосходная управляемость и отменное глиссирование для лодок с V-образным днищем, ступенчатых корпусов и катамаранов.

Длина цилиндра составляет 7,875", и снижает подъем кормы. Комплекты ступицы продаются отдельно, для 1,25" гребного вала используйте комплект усиленной ступицы 840389K06 HD, для 1" гребного вала – комплект ступицы 835258K 2. При использовании с моделями XR Sport Master Shorty с внешним диаметром 15,625" следует снять антикавитационную плиту.

Короткотрубный винт Maximus Lab Finish



48-889973L89

15.63 X 35 (ШАГ) ЛЕВ НЕРЖ с доводкой Lab Finish (модели 2017 года теперь полир.).

48-889973L88

15.3 X 35 (ШАГ) ЛЕВ НЕРЖ с доводкой Lab Finish (модели 2017 года теперь полир.).

48-889974L69

15.63 X 24 (ШАГ) ПРВ НЕРЖ с доводкой Lab Finish (модели 2017 года теперь полир.)

48-889974L68

15.25 X 24 (ШАГ) ПРВ НЕРЖ с доводкой Lab Finish (модели 2017 года теперь полир.)

48-889975L49

15.63 X 23 (ШАГ) ЛЕВ НЕРЖ с доводкой Lab Finish (модели 2017 года теперь полир.)

48-889975L48

15.25 X 23 (ШАГ) ЛЕВ НЕРЖ с доводкой Lab Finish (модели 2017 года теперь полир.)

48-889974L49

15.63 X 23 (ШАГ) ПРВ НЕРЖ с доводкой Lab Finish (модели 2017 года теперь полир.)

48-889974L48

15.25 X 23 (ШАГ) ПРВ НЕРЖ с доводкой Lab Finish (модели 2017 года теперь полир.)

Гребной винт Bravo Three XR Pro Finish

Предназначены для спортивных круизных судов с дизельным и бензиновым двигателем на 250–520 л.с. и колонок Bravo Three. Передний 4-лопастной гребной винт большого диаметра, за которым установлен 3-лопастной винт малого диаметра, со встроенной втулкой обеспечивает отличную управляемость и контроль лодки, а также повышенную экономию топлива на крейсерском ходу. Предназначен для колонок Bravo Three XR и может использоваться с колонками Bravo Three и Bravo Three X. Доводка Pro Finish обеспечивает эффективную переднюю кромку, согласованную высоту колпачков, уравнивание для минимальной вибрации и долговечную зеркальную полировку. Как правило, гребные винты Bravo Three XR с нечетным шагом (по цифровому значению) обеспечивают одинаковые обороты двигателя, как и гребные винты Bravo Three со следующим по величине четным шагом. Например, винт Bravo Three XR с шагом 27" по оборотам двигателя соответствует винту Bravo Three с шагом 28" и сатирированной поверхностью.

Гребной винт Bravo Three XR Pro Finish



48-842945L80

15.5 X 28 (ШАГ) ЛЕВ НЕРЖ 4-ЛОП с глянцевым покрытием – передний

48-842946L80

14.5 X 28 (ШАГ) ПРВ НЕРЖ 3-ЛОП с глянцевым покрытием – задний

48-8M0125747

15.5 X 27.5 (ШАГ) ЛЕВ НЕРЖ 4-ЛОП с полир. покрытием – передний

48-8M0125746

14.5 X 27.5 (ШАГ) ПРВ НЕРЖ 3-ЛОП с глянцевым покрытием – задний

48-842945L70

15.5 X 27 (ШАГ) ЛЕВ НЕРЖ 4-ЛОП с глянцевым покрытием – передний

48-842946L70

14.5 X 27 (ШАГ) ПРВ НЕРЖ 3-ЛОП с глянцевым покрытием – задний

48-842943L80

15.8 X 26 (ШАГ) ЛЕВ НЕРЖ 4-ЛОП с глянцевым покрытием – передний

48-842944L80

14.8 X 26 (ШАГ) ПРВ НЕРЖ 3-ЛОП с глянцевым покрытием – задний

48-8M0125745

15.8 X 25.5 (ШАГ) ЛЕВ НЕРЖ 4-ЛОП с полир. покрытием – передний

48-8M0125744

14.8 X 25.5 (ШАГ) ПРВ НЕРЖ 3-ЛОП с глянцевым покрытием – задний

48-842943L70

15.8 X 25 (ШАГ) ЛЕВ НЕРЖ 4-ЛОП с глянцевым покрытием – передний

48-842944L70

14.8 X 25 (ШАГ) ПРВ НЕРЖ 3-ЛОП с глянцевым покрытием – задний

48-842941L80

16 X 24 (ШАГ) ЛЕВ НЕРЖ 4-ЛОП с глянцевым покрытием – передний

48-842942L80

15 X 24 (ШАГ) ПРВ НЕРЖ 3-ЛОП с глянцевым покрытием – задний

48-8M0125743

16 X 23.5 (ШАГ) ЛЕВ НЕРЖ 4-ЛОП с глянцевым покрытием – передний

48-8M0125742

15 X 23.5 (ШАГ) ПРВ НЕРЖ 3-ЛОП с глянцевым покрытием – задний

48-842941L70

16 X 23 (ШАГ) ЛЕВ НЕРЖ 4-ЛОП с глянцевым покрытием – передний

48-842942L70

15 X 23 (ШАГ) ПРВ НЕРЖ 3-ЛОП с глянцевым покрытием – задний

48-8M0073458

16 X 22 (ШАГ) ЛЕВ НЕРЖ 4-ЛОП с глянцевым покрытием – передний

48-8M0073459

15 X 22 (ШАГ) ПРВ НЕРЖ 3-ЛОП с глянцевым покрытием – задний

48-8M0125741

16 X 21.5 (ШАГ) ЛЕВ НЕРЖ 4-ЛОП с глянцевым покрытием – передний

48-8M0125740

15 X 21.5 (ШАГ) ПРВ НЕРЖ 3-ЛОП с глянцевым покрытием – задний

48-842939L70

16 X 21 (ШАГ) ЛЕВ НЕРЖ 4-ЛОП с глянцевым покрытием – передний

48-842940L70

15 X 21 (ШАГ) ПРВ НЕРЖ 3-ЛОП с глянцевым покрытием – задний

48-8M0125739

16 X 20 (ШАГ) ЛЕВ НЕРЖ 4-ЛОП с глянцевым покрытием – передний

48-8M0125738

15 X 20 (ШАГ) ПРВ НЕРЖ 3-ЛОП с глянцевым покрытием – задний

Тип гребного винта Mercury Racing

CNC Cleaver 5-лопастный с 15-град. наклоном Lab Finish

600 л.с., 900 л.с., 1200 л.с. и 1550 л.с. Втулка подшипника серии шесть и 8М: 822974. Стопорное кольцо: 822975. Гайка с нейлоновой вставкой: 11-826135. Латунь: 8M0035647. Шайба и гайки для SSM серии шесть и М8: 11-39817. Предназначается для поворотнo-откидных колонок SSM и М8 Mercury Racing серий IIIA, IV, V, NXT (для NXT1 требуется комплект ступицы 8M8022263 – продается отдельно) и VI. Гребные винты CNC с доводкой Pro Finish оснащаются 26-зубчатой ступицей гребного вала с внешним диаметром 1.75/1.88" (44.5/47.7 мм) и длиной 6" (152 мм). Гребные винты с наклоном 15 град. – это новая конструкция, разработанная специально для V-образных корпусов, диаметр 15-18" и шаг 26-40" (доступен специальный заказ: шаг 41 или 42", диаметры 14.5" и ограниченный наклон 13 град. – обращайтесь в Mercury Racing). В случае перехода со старого 5-лопастного винта Cleaver на новую 5-лопастную модель CNC Cleaver, обычно необходимо добавить к шагу 2"; например, если габариты старого винта были 17 x 33, переходите на CNC Cleaver с габаритами 17 x 35.

Как правило, каждый 1" изменения шага приведет к изменению частоты вращения на 150 об/мин. Каждые 0.50" изменения диаметра приведут к изменению частоты вращения на 150 об/мин.

Полный список артикулов см. в разделе «Таблицы гребных винтов Mercury Racing».

CNC Cleaver 5-лопастный с 18-град. наклоном Lab Finish

600 л.с., 900 л.с., 1200 л.с. и 1550 л.с. Втулка подшипника серии шесть и 8М: 822974. Стопорное кольцо: 822975. Гайка с нейлоновой вставкой: 11-826135. Латунь: 8M0035647. Шайба и гайки для SSM серии шесть и М8: 11-39817. Предназначается для поворотнo-откидных колонок SSM и М8 Mercury Racing серий IIIA, IV, V, NXT (для NXT1 требуется комплект ступицы 8M8022263 – продается отдельно) и VI. Гребные винты CNC с доводкой Pro Finish оснащаются 26-зубчатой ступицей гребного вала с внешним диаметром 1.75/1.88" (44.5/47.7 мм) и длиной 6" (152 мм). Доступен специальный заказ: шаг 41 или 42"; обращайтесь в Mercury Racing. Полный список артикулов см. в разделе «Таблицы гребных винтов Mercury Racing».

CNC Cleaver 5-лопастный с 21-град. наклоном Lab Finish

600 л.с., 900 л.с., 1200 л.с. и 1550 л.с. Втулка подшипника серии шесть и 8М: 822974. Стопорное кольцо: 822975. Гайка с нейлоновой вставкой: 11-826135. Латунь: 8M0035647. Шайба и гайки для SSM серии шесть и М8: 11-39817. Предназначается для поворотнo-откидных колонок SSM и М8 Mercury Racing серий IIIA, IV, V, NXT (для NXT1 требуется комплект ступицы 8M8022263 – продается отдельно) и VI. Гребные винты CNC с доводкой Pro Finish оснащаются 26-зубчатой ступицей гребного вала с внешним диаметром 1.75/1.88" (44.5/47.7 мм) и длиной 6" (152 мм). Доступен специальный заказ: шаг 41 или 42"; обращайтесь в Mercury Racing. Полный список артикулов см. в разделе «Таблицы гребных винтов Mercury Racing».

CNC Cleaver 6-лопастный с 15-град. наклоном Lab Finish

600 л.с., 900 л.с., 1200 л.с. и 1550 л.с. (специальный заказ) Втулка подшипника серии шесть и 8М: 822974. Стопорное кольцо: 822975. Гайка с нейлоновой вставкой: 11-826135. Латунь: 8M0035647. Шайба и гайки для SSM серии шесть и М8: 11-39817. Предназначается для поворотнo-откидных колонок SSM и М8 Mercury Racing серий IIIA, IV, V, NXT (для NXT1 требуется комплект ступицы 8M8022263 – продается отдельно) и VI. Гребные винты CNC с доводкой Pro Finish оснащаются 26-зубчатой ступицей гребного вала с внешним диаметром 1.75/1.88" (44.5/47.7 мм) и длиной 6" (152 мм). Полный список артикулов см. в разделе «Таблицы гребных винтов Mercury Racing».

CNC Cleaver 6-лопастный с 18-град. наклоном Lab Finish

600 л.с., 900 л.с., 1200 л.с. и 1550 л.с. (специальный заказ) Втулка подшипника серии шесть и 8М: 822974. Стопорное кольцо: 822975. Гайка с нейлоновой вставкой: 11-826135. Латунь: 8M0035647. Шайба и гайки для SSM серии шесть и М8: 11-39817. Предназначается для поворотнo-откидных колонок SSM и М8 Mercury Racing серий IIIA, IV, V, NXT (для NXT1 требуется комплект ступицы 8M8022263 – продается отдельно) и VI. Гребные винты CNC с доводкой Pro Finish оснащаются 26-зубчатой ступицей гребного вала с внешним диаметром 1.75/1.88" (44.5/47.7 мм) и длиной 6" (152 мм). Доступен специальный заказ: шаг 41 или 42"; обращайтесь в Mercury Racing. Полный список артикулов см. в разделе «Таблицы гребных винтов Mercury Racing».

CNC Cleaver 6-лопастный с 21-град. наклоном Lab Finish

600 л.с., 900 л.с., 1200 л.с. и 1550 л.с. (специальный заказ) Втулка подшипника серии шесть и 8М: 822974. Стопорное кольцо: 822975. Гайка с нейлоновой вставкой: 11-826135. Латунь: 8M0035647. Шайба и гайки для SSM серии шесть и М8: 11-39817. Предназначается для поворотнo-откидных колонок SSM и М8 Mercury Racing серий IIIA, IV, V, NXT (для NXT1 требуется комплект ступицы 8M8022263 – продается отдельно) и VI. Гребные винты CNC с доводкой Pro Finish оснащаются 26-зубчатой ступицей гребного вала с внешним диаметром 1.75/1.88" (44.5/47.7 мм) и длиной 6" (152 мм). Доступен специальный заказ: шаг 41 или 42"; обращайтесь в Mercury Racing. Полный список артикулов см. в разделе «Таблицы гребных винтов Mercury Racing».

Таблицы гребных винтов Mercury Racing

Cleaver – 3-лоп. гребной винт из нерж. стали



Cleaver (3-лоп. винт Х7 из закаленной нержавеющей стали), таблица гребных винтов подвесных двигателей

Гребные винты TE Cleaver для двигателей Mercury на 40–60 л.с. и выхлоп через ступицу гребного винта с 13-зубчатым шлицем.

Диаметр	Шаг	Stock Finish ПРВ
12	22	48-891510A01

Chopper II – 3-лоп. гребной винт из нерж. стали



Chopper II (3-лоп. винт Х7 из нержавеющей стали), таблица гребных винтов подвесных двигателей

Mercury/Mariner 30 (производство США) 40-50-60 13 шлиц., резиновая втулка. Используется упорная втулка 73345A 1

Диаметр	Шаг	Stock Finish ЛЕВ	Stock Finish ПРВ
10.38	18	Нет	48-43592A71

Lightning E.T. – 3-лоп. гребной винт из нерж. стали



3-лопастн. винт Х7 из закаленной нержавеющей стали – Lightning E.T. – гребной винт подвесного двигателя

Комплект ступицы продается отдельно: арт. 835258K1 для 1- и 840389K06 для 1.25-дюймовых гребных валов

Диаметр	Шаг	Lab Finish ЛЕВ	Lab Finish ПРВ
14.5	26	Н/Д	48-849246L62
14.5	28	Н/Д	48-849248L62
14.5	30	Н/Д	48-849506L62
14.5	32	Н/Д	48-849508L62

Pro Max® – 4-лоп. гребной винт из нерж. стали



Таблицы гребных винтов Mercury Racing

Pro Max. ® (4-лоп. винт X7 из нержавеющей стали), таблица гребных винтов подвесных двигателей

Подвесные двигатели на 115-400 л.с. Выхлоп через ступицу гребного винта и над ней. Оснащается четырьмя вентиляционными отверстиями PVS. Для дополнительного управления вентиляцией исп. кольцо VCR (8M0086395). Комплект ступицы продается отдельно: 835257К6 для 1" гребных валов, для применения на поверхности заказывайте 835258К2 для 1" гребных валов и 840389К06 для 1.25".

Диаметр (дюймы)	Шаг	Лопасть	Pro Finish ЛЕВ	Lab Finish ЛЕВ	Pro Finish ПРВ	Lab Finish ПРВ
14.5	22.5	4	Неприменимо	Неприменимо	48-8M0112981	Неприменимо
14.5	23	4	Неприменимо	Неприменимо	48-8M0079698	Неприменимо
14.5	23.5	4	Неприменимо	Неприменимо	48-8M0112982	Неприменимо
14.5	24	4	Неприменимо	Неприменимо	48-8M0079699	48-8M0079692
14.5	24.5	4	Неприменимо	Неприменимо	48-8M0112983	Неприменимо
14.5	25	4	Неприменимо	Неприменимо	48-8M0079700	Неприменимо
14.5	25.5	4	Неприменимо	Неприменимо	48-8M0112984	Неприменимо
14.5	26	4	Неприменимо	Неприменимо	48-8M0079701	48-8M0079693
14.5	26,5	4	Неприменимо	Неприменимо	48-8M0112985	Неприменимо
14.5	27	4	Неприменимо	Неприменимо	48-8M0079702	Неприменимо
14.5	27.5	4	Неприменимо	Неприменимо	48-8M0112986	Неприменимо
14.5	28	4	Неприменимо	Неприменимо	48-8M0079703	48-8M0079694
14.5	28.5	4	Неприменимо	Неприменимо	48-8M0112987	Неприменимо
14.5	29	4	Неприменимо	Неприменимо	48-8M0079704	Неприменимо
14.5	29.5	4	Неприменимо	Неприменимо	48-8M0112988	Неприменимо
14.5	30	4	Неприменимо	Неприменимо	48-8M0079705	48-8M0079695
14.5	30.5	4	Неприменимо	Неприменимо	48-8M0112989	Неприменимо
14.5	31	4	Неприменимо	Неприменимо	48-8M0079706	Неприменимо
14.5	31.5	4	Неприменимо	Неприменимо	48-8M0112990	Неприменимо
14.5	32	4	Неприменимо	Неприменимо	48-8M0079707	48-8M0079696

Bravo I LT Pro с доводкой Pro Finish



Подвесной двигатель Bravo I LT с доводкой Pro Finish

Разработан для рыболовных лодок с одинарными подвесными двигателями, лодок для купания и лодок для ловли разносортной рыбы, работающих при высоких нагрузках. Лодки для разносортной рыбы увеличиваются в размерах и массе, поэтому модель LT с длинной трубой отличается большей скоростью глиссирования и атрибутами дифферента для поддержки веса в передней части лодки. Гребные винты с приростом шага в полдюйма позволяют достичь целевых оборотов двигателя при полной мощности. При увеличении шага на полдюйма мощность возрастает с 75 до 80 об/мин. Общее правило, продвигайтесь шагами в один дюйм от Tempest Plus или Mirage Plus и шагами на полтора дюйма вверх от Revolution 4. В комплект входят цельные фитинги PVS. Комплект ступицы продается отдельно: арт. 835257К6 для моделей Mercury или 835258К2 для 1" гребных валов и 840389К06 для 1.25".

Диаметр	Шаг	Pro Finish ПРВ
15.25	19	48-8M0126236
15.25	19.5	48-8M0126237
15.25	20	48-8M0121589
15.25	20.5	48-8M0121590
15.25	21	48-8M0121591
15.25	21.5	48-8M0121592
15.25	22	48-8M0121593

Диаметр	Шаг	Pro Finish ПРВ
15.25	22.5	48-8M0121594
15.25	23	48-8M0121595
15.25	23.5	48-8M0121596
15.25	24	48-8M0121597
15.25	24.5	48-8M0121598
15.25	25	48-8M0121599
15.25	25.5	48-8M0121600
15.25	26	48-8M0121601
15.25	26,5	48-8M0121602
15.25	27	48-8M0121603
15.25	27.5	48-8M0121604
15.25	28	48-8M0129046
15.25	28.5	48-8M0129048
15.25	29	48-8M0129049

Гребной винт Bravo I XS Pro Finish



Подвесной двигатель Bravo I XS Pro Finish

Гребные винты с шагом в полдюйма позволяют тонко подстраивать обороты двигателя для получения максимальной производительности. Предполагается увеличение оборотов двигателя от 75 до 100 об/мин с каждым шагом в полдюйма. В комплект входят цельные и большие фитинги PVS с выпускными отверстиями. Комплект ступицы продается отдельно: арт. 835257К6 для моделей Mercury или 835258К2 для 1" гребных валов и 840389К06 для 1.25".

Диаметр	Шаг	Pro Finish ПРВ
15.25	22	48-831910L60
15.25	22.5	48-8M0111147
15.25	23	48-831910L80
15.25	23.5	48-8M0100104
15.25	24	48-831912L60
15.25	24.5	48-8M0111148
15.25	25	48-831912L80
15.25	25.5	48-8M0100105
15.25	26	48-831914L60
15.25	26.5	48-8M0111149
15.25	27	48-831914L80
15.25	27.5	48-8M0100106
15.25	28	48-831916L60
15.25	28.5	48-8M0111150
15.25	29	48-831916L80
15.25	29.5	48-8M0100107
15.25	30	48-831918L60
15.25	30.5	48-8M0111151
15.25	31	48-831918L80
15.25	31.5	48-8M0100109

Bravo I XC с доводкой Pro Finish



Подвесной двигатель Bravo I XC с доводкой Pro Finish

Гребные винты с 4 лопастями, предназначенные для лодок с плоским днищем на мелководье, предлагают огромное количество колпачков с удлиненным цилиндром для быстрого глассирования и повышения износостойкости. Дополнительный колпачок сокращает обороты двигателя, планируйте уменьшение шага на 2" по сравнению со стандартным двигателем Bravo I, а при использовании плиты домкрата рекомендуется увеличить высоту двигателя. Комплект ступицы продается отдельно: арт. 835257К6 для моделей Mercury или 835258К2 для 1" гребных валов и 840389К06 для 1.25".

Диаметр	Шаг	Pro Finish ПРВ
15.3	19	48-8M0118468
15.3	20	48-8M0100110
15.3	21	48-8M0118470
15.3	22	48-8M0100111
15.3	24	48-8M0100112

Гребной винт Bravo I FS Pro Finish



Таблица гребных винтов Bravo I FS Pro Finish

Оснащается системой выпуска PVS, установлены цельные фитинги. Комплект ступицы продается отдельно: арт. 835257К6 для моделей Mercury или 835258К2 для 1" гребных валов и 840389К06 для 1,25". Подходит к системам с одинарными или несколькими четырехтактными двигателями и Verado; Низкий шаг может использоваться с двигателями OptiMax на 150–300 л.с.; все виды шагов подходят к системам с несколькими двигателями OptiMax на 150–300 л.с. и MerCruiser до 600 л.с.

Диаметр	Шаг	Pro Finish ЛЕВ	Pro Finish ПРВ
15.25	20	48-8M0090453	48-8M0090451
15.25	20.5	Отсутствует	48-8M0118469
15.25	21	48-8M0090457	48-8M0090455
15.25	21.5	Отсутствует	48-8M0118471
15.25	22	48-8M0071088	48-8M0064450
15.25	22.5	Отсутствует	48-8M0128332
15.25	23	48-8M0071089	48-8M0064468
15.25	23.5	Отсутствует	В процессе
15.25	24	48-8M0071090	48-8M0064469
15.25	24.5	Отсутствует	48-8M0128333
15.25	25	48-8M0071091	48-8M0064470
15.25	25.5	Отсутствует	48-8M0129397
15.25	26	48-8M0071092	48-8M0064471
15.25	26.5	Отсутствует	48-8M0128334
15.25	27	48-8M0071093	48-8M0064472
15.25	28	48-8M0071094	48-8M0064473
15.25	28.5	Отсутствует	48-8M0128335
15.25	29	48-8M0071095	48-8M0064475
15.25	30	48-8M0071096	48-8M0064476
15.25	31	48-8M0071097	48-8M0064477
15.25	32	48-8M0104418	48-8M0104417
15.25	33	48-8M0104420	48-8M0104419

Гребной винт Eertia ECO XP



Не все перечисленные детали доступны на рынках Европы, СНГ, Африки и Ближнего Востока. Для получения дополнительной информации обратитесь в местный офис Mercury, Mariner, MerCruiser или Quicksilver.

Таблицы гребных винтов Mercury Racing

Таблица для гребных винтов Enertia ECO XP

Комплект ступицы продается отдельно: арт. 835257К6 или 835258К2 для 1-дюймового или 840389К06 для 1.25-дюймового гребных валов

Диаметр	Шаг	Левосторонние	Правостороннее вращение
16	16,5	48-8M0110303	48-8M0110304
16	17,5	48-8M0119053	48-8M0119052
16	18,5	48-8M0108351	48-8M0108350
16	19,5	48-8M0119055	48-8M0119056
16	20,5	48-8M0108353	48-8M0108352
16	21,5	48-8M0119057	48-8M0119058
16	22,5	48-8M0108357	48-8M0108354

Гребной винт Revolution 4 XP с доводкой Pro Finish



Таблица для Revolution 4 XP с доводкой Pro Finish

Для центральной консоли множественных подвесных двигателей и лодок для купания и рабочих лодок. Комплекты ступицы продаются отдельно: арт. 835258К2 для 1" гребных валов или 840389К06 для 1,25"

Диаметр	Шаг	Pro Finish ЛЕВ	Pro Finish ПРВ
14.6	13	NA	48-8M0142110
14.6	14	48-8M0142111	48-8M0142112
14.6	15 человек	48-8M0142113	48-8M0142114
14.6	16	48-8M0142115	48-8M0142116
14.6	17	48-8M0142117	48-8M0142118
14.6	18	48-8M0113929	48-8M0113928
14.6	18.5	48-8M0113931	48-8M0113930
14.6	19	48-8M0113933	48-8M0113932
14.6	19.5	48-8M0113935	48-8M0113934
14.6	20	48-8M0113937	48-8M0113936
14.6	20.5	48-8M0113939	48-8M0113938
14.6	21	48-8M0113941	48-8M0113940
14.6	21.5	48-8M0113943	48-8M0113942
14.6	22	48-8M0113945	48-8M0113944
14.6	22.5	48-8M0113947	48-8M0113946
14.6	23	48-8M0113949	48-8M0113948
14.6	23.5	48-8M0113951	48-8M0113950
14.6	24	48-8M0113953	48-8M0113952
14.6	24.5	48-8M0113955	48-8M0113954
14.6	25	48-8M0113957	48-8M0113956
14.6	25.5	48-8M0113959	48-8M0113958
14.6	26	48-8M0128847	48-8M0128846
14.6	26,5	48-8M0128850	48-8M0128849

Гребной винт Revolution 4 с доводкой Lab Finish



Таблица для Revolution 4 с доводкой Lab Finish

Для центральной консоли множественных подвесных двигателей и лодок для купания с одним двигателем. Комплект ступицы продается отдельно: арт. 835258К2 для 1" гребных валов или 840389К06 для 1.25"

Диаметр	Шаг	Lab Finish ЛЕВ	Lab Finish ПРВ
14.6	19	48-857027L55	48-857026L55
14.6	20	48-8M0106547	48-8M0106548
14.6	21	48-857029L55	48-857028L55
14.6	22	48-8M0106545	48-8M0106546
14.6	23	48-857031L55	48-857030L55
14.6	24	48-8M0106543	48-8M0106544
14.6	25	48-857033L55	48-857032L55

Bravo I OC с доводкой Lab Finish

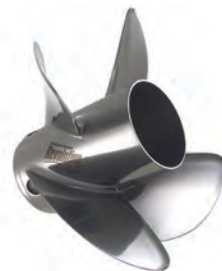

Таблица гребных винтов подвесного двигателя Bravo I OC с доводкой Lab Finish

С доводкой Lab Finish, уменьшенным диаметром и добавленной крышкой наконечника, укороченным цилиндром 1" для снижения подъема кормы и оборудованные двойной системой PVS для быстрого глиссирования. Оснащены 8 цельными фитингами системы PVS. Комплект ступицы продается отдельно: арт. 835258К2 для 1" гребных валов или 840389К06 для 1,25" Используется с редуктором Sport Master или Torque.

Диаметр	Шаг	Pro Finish ЛЕВ	Pro Finish ПРВ
14.75	22.5	NA	8M0144040
14.75	23.5	NA	8M0144042
14.75	24.5	NA	8M0144044
14.75	25.5	NA	8M0144046
14.75	26	NA	48-8M0129147
14.75	26,5	NA	48-8M0129148
14.75	27	NA	48-8M0129149
14.75	28	48-8M0092003	48-8M0092002
14.75	29	48-8M0092005	48-8M0092004
14.75	30	48-8M0092007	48-8M0092006
14.75	31	48-8M0092009	48-8M0092008
14.75	32	48-8M0092011	48-8M0092010
14.75	33	48-8M0092013	48-8M0092012

Bravo I – 4-лоп. гребной винт с доводкой Lab Finish из нерж. стали



Bravo I (4-лоп. гребной винт из нерж. стали с доводкой Lab Finish), таблица гребных винтов для поворотных колнок и 4-тактн. подвесных двигателей

Bravo I с доводкой Lab Finish с полированной поверхностью. Комплект ступицы продается отдельно: арт. 835258K2 для 1" гребных валов и 840389K06 для 1,25" L35 заменен на L45, а L55 заменен на L65.

Диаметр	Шаг	Lab Finish ЛЕВ	Lab Finish ПРВ
15.25	22	48-831909L65	48-831910L65
15.25	23	48-8M0073457	48-8M0073456
15.25	24	48-831911L65	48-831912L65
15.25	25	48-831911L45	48-831912L45
15.25	26	48-831913L65	48-831914L65
15.25	27	48-831913L45	48-831914L45
15.25	28	48-831915L65	48-831916L65
15.25	29	48-831915L45	48-831916L45
15.25	30	48-831917L65	48-831918L65
15.25	31	48-831917L45	48-831918L45
15.25	32	48-831919L65	48-831920L65
15.25	33	48-831919L45	48-831920L45
15.25	34	Н/Д	Н/Д
15.25	35	Н/Д	Н/Д
15.25	36	Н/Д	Н/Д
15.25	37	Н/Д	Н/Д

Гребной винт MAX 5 с доводкой Lab Finish



Таблица для гребного винта MAX 5 с доводкой Lab Finish

5-лопастной гребной винт MAX 5 с доводкой Lab Finish для двигателей Mercury Racing разработан для высокомоментных лодок с центральной консолью и лодок катамаранного типа с высоким расположением редуктора. Спортивные лодки с кормовым двигателем, катамараны и модифицированные катамараны также выигрывают от высоких максимальных скоростей, превосходной управляемости, хорошей реакции дроссельной заслонки на средних скоростях и быстрого глиссирования. При диаметре 15 дюймов и пяти лопастях, Max 5 удерживает больше воды и имеет меньшее скольжение, чем модели с 4 лопастями. Для 1,25" гребного вала используйте комплект усиленной ступицы 840389K06 HD, для 1" гребного вала – комплект ступицы 835258K2.

Диаметр	Шаг	Lab Finish ЛЕВ	Lab Finish ПРВ
15 человек	22,3	48-8M0131145	48-8M0131144
15 человек	22,8	48-8M0131147	48-8M0131146
15 человек	23	48-8M0117983	48-8M0117982
15 человек	23,5	48-8M0117985	48-8M0117984
15 человек	24	48-8M0117987	48-8M0117986
15 человек	24,3	48-8M0131149	48-8M0131148
15 человек	24,8	48-8M0131151	48-8M0131150
15 человек	25	48-8M0117989	48-8M0117988
15 человек	25,5	48-8M0117991	48-8M0117990
15 человек	26	48-8M0117993	48-8M0117992
15 человек	26,3	48-8M0131153	48-8M0131152
15 человек	26,8	48-8M0131155	48-8M0131154
15 человек	27	48-8M0117995	48-8M0117994
15 человек	27,5	48-8M0117997	48-8M0117996
15 человек	28	48-8M0117999	48-8M0117998
15 человек	28,3	48-8M0131157	48-8M0131156
15 человек	28,8	48-8M0131159	48-8M0131158
15 человек	29	48-8M0118001	48-8M0118000
15 человек	29,5	48-8M0118003	48-8M0118002
15 человек	30	48-8M0118005	48-8M0118004
15 человек	30,3	48-8M0131161	48-8M0131160
15 человек	30,8	48-8M0131163	48-8M0131162
15 человек	31	48-8M0118007	48-8M0118006
15 человек	31,5	48-8M0118009	48-8M0118008
15 человек	32	48-8M0118011	48-8M0118010
15 человек	32,3	48-8M0131165	48-8M0131164
15 человек	32,8	48-8M0131167	48-8M0131166
15 человек	33	48-8M0118013	48-8M0118012
15 человек	33,5	48-8M0118015	48-8M0118014
15 человек	34	48-8M0118017	48-8M0118016

Maximus – 5-лоп. гребной винт с доводкой Lab Finish из нерж. стали с длинной трубой



Таблицы гребных винтов Mercury Racing

Maximus (5-лоп. гребной винт из нержавеющей стали с длинной трубой), таблица гребных винтов для поворотнo-откидных колонок

С доводкой Lab Finish. Длина цилиндра составляет 8,5". Комплект ступицы продается отдельно: для моделей Mercury арт. 835258K2 для 1" гребных валов или 840389K06 для 1,25".

Диаметр	Шаг	Lab Finish ЛЕВ	Lab Finish ПРВ
15.63	23	48-889975L45	48-889974L45
15.3	23	48-889975L44	48-889974L44
15.63	24	48-889975L65	48-889974L65
15.3	24	48-889975L64	48-889974L64
15 человек	24	48-889975L63	48-889974L63
15.63	25	48-889965L45	48-889964L45
15.3	25	48-889965L44	48-889964L44
15.63	26	48-889965L65	48-889964L65
15.3	26	48-889965L64	48-889964L64
15 человек	26	48-889965L63	48-889964L63
15.63	27	48-889967L45	48-889966L45
15.3	27	48-889967L44	48-889966L44
15.63	28	48-889967L65	48-889966L65
15.3	28	48-889967L64	48-889966L64
15 человек	28	48-889967L63	48-889966L63
15.63	29	48-889969L45	48-889968L45
15.3	29	48-889969L44	48-889968L44
15.63	30	48-889969L65	48-889968L65
15.3	30	48-889969L64	48-889968L64
15 человек	30	48-889969L63	48-889968L63
15.63	31	48-889971L45	48-889970L45
15.3	31	48-889971L44	48-889970L44
15.63	32	48-889971L65	48-889970L65
15.3	32	48-889971L64	48-889970L64
15 человек	32	48-889971L63	48-889970L63
15.63	33	48-889973L45	48-889972L45
15.3	33	48-889973L44	48-889972L44
15.63	34	48-889973L65	48-889972L65
15.3	34	48-889973L64	48-889972L64
15 человек	34	48-889973L63	48-889972L63
15.63	35	48-889973L85	48-889972L85
15.3	35	48-889973L84	48-889972L84

Maximus – 5-лоп. гребной винт с доводкой Lab Finish из нерж. стали с короткой трубой



Maximus (5-лоп. гребной винт из нержавеющей стали с короткой трубой), таблица гребных винтов для поворотнo-откидных колонок

С доводкой Lab Finish. Длина цилиндра составляет 7,875", благодаря чему снижается подъем кормы. Комплект ступицы продается отдельно: для моделей Mercury арт. 835258K2 для 1" гребных валов или 840389K06 для 1,25".

Диаметр	Шаг	Lab Finish ЛЕВ	Lab Finish ПРВ
15.63	23	48-889975L49	48-889974L49
15.3	23	48-889975L48	48-889974L48
15.63	24	48-889975L69	48-889974L69
15.3	24	48-889975L68	48-889974L68
15 человек	24	Н/Д	Н/Д
15.63	25	48-889965L49	48-889964L49
15.3	25	48-889965L48	48-889964L48
15.63	26	48-889965L69	48-889964L69
15.3	26	48-889965L68	48-889964L68
15 человек	26	Н/Д	Н/Д
15.63	27	48-889967L49	48-889966L49
15.3	27	48-889967L48	48-889966L48
15.63	28	48-889967L69	48-889966L69
15.3	28	48-889967L68	48-889966L68
15 человек	28	Н/Д	Н/Д
15.63	29	48-889969L49	48-889968L49
15.3	29	48-889969L48	48-889968L48
15.63	30	48-889969L69	48-889968L69
15.3	30	48-889969L68	48-889968L68
15 человек	30	Н/Д	Н/Д
15.63	31	48-889971L49	48-889970L49
15.3	31	48-889971L48	48-889970L48
15.63	32	48-889971L69	48-889970L69
15.3	32	48-889971L68	48-889970L68
15 человек	32	Н/Д	Н/Д
15.63	33	48-889973L49	48-889972L49
15.3	33	48-889973L48	48-889972L48
15.63	34	48-889973L69	48-889972L69
15.3	34	48-889973L68	48-889972L68
15 человек	34	Н/Д	Н/Д
15.63	35	48-889973L89	48-889972L89
15.3	35	48-889973L88	48-889972L88

Гребной винт Bravo Three XR Pro Finish



Таблица гребных винтов Bravo Three XR Pro Finish для поворотных колонок

520 – 525 SC 350 Mag 7.4L MPI – 454 Mag MPI – 502 Mag MPI 496 Mag – 496 Mag HO 8.2 Mag – 8.2 Mag HO D2.8L D-Tronic D3.6L – D4.2L – D4.2L D-Tronic D7.3L – D7.3L D-Tronic Modern Turbo Diesel. Оборудование гребных винтов Bravo Three X, XR: Гаечный ключ внутреннего гребного винта Bravo Three 91-805457T 1. Передняя упорная шайба 805101T. Задняя упорная шайба 805100T. Передняя гайка гребного винта 11-805092T. Задняя гайка гребного винта 11-805093.

Диаметр	Шаг	Материал	Лопастей	Pro Finish ЛЕВ	Pro Finish ПРВ
15.5 / 14.5	28	Полированный, нерж. сталь	4 / 3	48-842945L80	48-842946L80
15.5 / 14.5	27.5	Полированный, нерж. сталь	4 / 3	48-8M0125747	48-8M0125746
15.5 / 14.5	27	Полированный, нерж. сталь	4 / 3	48-842945L70	48-842946L70
15.8 / 14.8	26	Полированный, нерж. сталь	4 / 3	48-842943L80	48-842944L80
15.8 / 14.8	25.5	Полированный, нерж. сталь	4 / 3	48-8M0125745	48-8M0125744
15.8 / 14.8	25	Полированный, нерж. сталь	4 / 3	48-842943L70	48-842944L70
16 / 15	24	Полированный, нерж. сталь	4 / 3	48-842941L80	48-842942L80
16 / 15	23.5	Полированный, нерж. сталь	4 / 3	48-8M0125743	48-8M0125742
16 / 15	23	Полированный, нерж. сталь	4 / 3	48-842941L70	48-842942L70
16 / 15	22	Полированный, нерж. сталь	4 / 3	48-8M0073458	48-8M0073459
16 / 15	21.5	Полированный, нерж. сталь	4 / 3	48-8M0125741	48-8M0125740
16 / 15	21	Полированный, нерж. сталь	4 / 3	48-842939L70	48-842940L70
16 / 15	20	Полированный, нерж. сталь	4 / 3	48-8M0125739	48-8M0125738

CNC Cleaver 5-лоп. с 13-град. наклоном, полир. с доводкой Lab Finish для поворотных колонок



CNC Cleaver, закаленная нержавеющая сталь, 5-лопастный с 13-град. наклоном (1200 л.с.)

III, IV, V, VI, VII SSM, NXT1, M8. Корпус (8M0107970) в комплекте. Гребной вал, 26-зубчатая ступица с внешним диаметром 1.75/1.88 дюйм. (44.5/47.7 мм) и длиной 6 дюйм. (152 мм). Доступен в двигателях на 1350 л.с. Обратитесь в отдел гребных винтов Mercury Racing

Диаметр (дюймы)	Шаг	Левосторонние	Правосторонние
17	26	48-8M0094381	48-8M0094380
17	27	48-8M0083921	48-8M0083922
17	29	48-8M0084171	48-8M0084172
17	30	48-8M0100159	48-8M0100160
17	31	48-8M0084099	48-8M0084098
17	32	48-8M0030819	48-8M0030820
17	33	48-8M0084169	48-8M0084170
17	34	48-8M0110651	48-8M0110650
17	35	48-8M0084095	48-8M0084096
17	36	48-8M0030773	48-8M0030782
17	37	48-8M0109273	48-8M0109274
17	38	48-8M0062881	48-8M0062882
17	39	48-8M0063967	48-8M0063966
17	40	48-8M0084291	48-8M0084292
17	41	48-8M0063969	48-8M0063968

CNC Cleaver 5-лоп. с 15-град. наклоном, полир. с доводкой Lab Finish для поворотных колонок



CNC Cleaver, закаленная нержавеющая сталь, 5-лопастный с 15-град. наклоном (1550 л.с.)

III, IV, V, VI, VII SSM, NXT1, M8, корпус (8M0107970) в комплекте. Гребной вал, 26-зубчатая ступица с внешним диаметром 1.75/1.88" (44.5/47.7 мм) и длиной 6" (152 мм)

Диаметр (дюймы)	Шаг	ЛЕВ вращение	Правосторонние
18	26	48-8M0049063	48-8M0049064
17.75	26	48-8M0049093	48-8M0049094
17.50	26	48-8M0049123	48-8M0049124
17.25	26	48-8M0049153	48-8M0049154
17	26	48-8M0049183	48-8M0049184
16.75	26	48-8M0049213	48-8M0049214
16.50	26	48-8M0049243	48-8M0049244
16.25	26	48-8M0049273	48-8M0049274
16	26	48-8M0049303	48-8M0049304
18	27	48-8M0049065	48-8M0049066
17.75	27	48-8M0049095	48-8M0049096
17.50	27	48-8M0049125	48-8M0049126
17.25	27	48-8M0049155	48-8M0049156

Не все перечисленные детали доступны на рынках Европы, СНГ, Африки и Ближнего Востока. Для получения дополнительной информации обратитесь в местный офис Mercury, Mariner, MerCruiser или Quicksilver.

Таблицы гребных винтов Mercury Racing

Диаметр (дюймы)	Шаг	ЛЕВ вращение	Правосторонние
17	27	48-8M0049185	48-8M0049186
16.75	27	48-8M0049215	48-8M0049216
16.50	27	48-8M0049245	48-8M0049246
16.25	27	48-8M0049275	48-8M0049276
16	27	48-8M0049305	48-8M0049306
18	28	48-8M0049067	48-8M0049068
17.75	28	48-8M0049097	48-8M0049098
17.50	28	48-8M0049127	48-8M0049128
17.25	28	48-8M0049157	48-8M0049158
17	28	48-8M0049187	48-8M0049188
16.75	28	48-8M0049217	48-8M0049218
16.50	28	48-8M0049247	48-8M0049248
16.25	28	48-8M0049277	48-8M0049278
16	28	48-8M0049307	48-8M0049308
18	29	48-8M0049069	48-8M0049070
17.75	29	48-8M0049099	48-8M0049100
17.50	29	48-8M0049129	48-8M0049130
17.25	29	48-8M0049159	48-8M0049160
17	29	48-8M0049189	48-8M0049190
16.75	29	48-8M0049219	48-8M0049220
16.50	29	48-8M0049249	48-8M0049250
16.25	29	48-8M0049279	48-8M0049280
16	29	48-8M0049309	48-8M0049310
18	30	48-8M0049071	48-8M0049072
17.75	30	48-8M0049101	48-8M0049102
17.50	30	48-8M0049131	48-8M0049132
17.25	30	48-8M0049161	48-8M0049162
17	30	48-8M0049191	48-8M0049192
16.75	30	48-8M0049221	48-8M0049222
16.50	30	48-8M0049251	48-8M0049252
16.25	30	48-8M0049281	48-8M0049282
16	30	48-8M0049311	48-8M0049312
18	31	48-8M0049073	48-8M0049074
17.75	31	48-8M0049103	48-8M0049104
17.50	31	48-8M0049133	48-8M0049134
17.25	31	48-8M0049163	48-8M0049164
17	31	48-8M0049193	48-8M0049194
16.75	31	48-8M0049223	48-8M0049224
16.50	31	48-8M0049253	48-8M0049254
16.25	31	48-8M0049283	48-8M0049284
16	31	48-8M0049313	48-8M0049314
18	32	48-8M0049075	48-8M0049076
17.75	32	48-8M0049105	48-8M0049106
17.50	32	48-8M0049135	48-8M0049136
17.25	32	48-8M0049165	48-8M0049166
17	32	48-8M0049195	48-8M0049196
16.75	32	48-8M0049225	48-8M0049226
16.50	32	48-8M0049255	48-8M0049256
16.25	32	48-8M0049285	48-8M0049286
16	32	48-8M0049315	48-8M0049316
18	33	48-8M0049077	48-8M0049078
17.75	33	48-8M0049107	48-8M0049108
17.50	33	48-8M0049137	48-8M0049138
17.25	33	48-8M0049167	48-8M0049168

Диаметр (дюймы)	Шаг	ЛЕВ вращение	Правосторонние
17	33	48-8M0049197	48-8M0049198
16.75	33	48-8M0049227	48-8M0049228
16.50	33	48-8M0049257	48-8M0049258
16.25	33	48-8M0049287	48-8M0049288
16	33	48-8M0049317	48-8M0049318
18	34	48-8M0049079	48-8M0049080
17.75	34	48-8M0049109	48-8M0049110
17.50	34	48-8M0049139	48-8M0049140
17.25	34	48-8M0049169	48-8M0049170
17	34	48-8M0049199	48-8M0049200
16.75	34	48-8M0049229	48-8M0049230
16.50	34	48-8M0049259	48-8M0049260
16.25	34	48-8M0049289	48-8M0049290
16	34	48-8M0049319	48-8M0049320
18	35	48-8M0049081	48-8M0049082
17.75	35	48-8M0049111	48-8M0049112
17.50	35	48-8M0049141	48-8M0049142
17.25	35	48-8M0049171	48-8M0049172
17	35	48-8M0049201	48-8M0049202
16.75	35	48-8M0049231	48-8M0049232
16.50	35	48-8M0049261	48-8M0049262
16.25	35	48-8M0049291	48-8M0049292
16	35	48-8M0049321	48-8M0049322
18	36	48-8M0049083	48-8M0049084
17.75	36	48-8M0049113	48-8M0049114
17.50	36	48-8M0049143	48-8M0049144
17.25	36	48-8M0049173	48-8M0049174
17	36	48-8M0049203	48-8M0049204
16.75	36	48-8M0049233	48-8M0049234
16.50	36	48-8M0049263	48-8M0049264
16.25	36	48-8M0049293	48-8M0049294
16	36	48-8M0049323	48-8M0049324
18	37	48-8M0049085	48-8M0049086
17.75	37	48-8M0049115	48-8M0049116
17.50	37	48-8M0049145	48-8M0049146
17.25	37	48-8M0049175	48-8M0049176
17	37	48-8M0049205	48-8M0049206
16.75	37	48-8M0049235	48-8M0049236
16.50	37	48-8M0049265	48-8M0049266
16.25	37	48-8M0049295	48-8M0049296
16	37	48-8M0049325	48-8M0049326
18	38	48-8M0049087	48-8M0049088
17.75	38	48-8M0049117	48-8M0049118
17.50	38	48-8M0049147	48-8M0049148
17.25	38	48-8M0049177	48-8M0049178
17	38	48-8M0049207	48-8M0049208
16.75	38	48-8M0049237	48-8M0049238
16.50	38	48-8M0049267	48-8M0049268
16.25	38	48-8M0049297	48-8M0049298
16	38	48-8M0049327	48-8M0049328
18	39	48-8M0049089	48-8M0049090
17.75	39	48-8M0049119	48-8M0049120
17.50	39	48-8M0049149	48-8M0049150
17.25	39	48-8M0049179	48-8M0049180

Диаметр (дюймы)	Шаг	ЛЕВ вращение	Правосторонние
17	39	48-8M0049209	48-8M0049210
16.75	39	48-8M0049239	48-8M0049240
16.50	39	48-8M0049269	48-8M0049270
16.25	39	48-8M0049299	48-8M0049300
16	39	48-8M0049329	48-8M0049330
18	40	48-8M0049091	48-8M0049092
17.75	40	48-8M0049121	48-8M0049122
17.50	40	48-8M0049151	48-8M0049152
17.25	40	48-8M0049181	48-8M0049182
17	40	48-8M0049211	48-8M0049212
16.75	40	48-8M0049241	48-8M0049242
16.50	40	48-8M0049271	48-8M0049272
16.25	40	48-8M0049301	48-8M0049302
16	40	48-8M0049331	48-8M0049332

CNC Cleaver, закаленная нержавеющая сталь, 5-лопастный с 15-град. наклоном (1350 л.с.)

IIIА, IV, V, VI, VII SSM, NXT1, M8, корпус (8M0107970) в комплекте. Гребной вал, 26-зубчатая ступица с внешним диаметром 1.75/1.88" (44.5/47.7 мм) и длиной 6" (152 мм)

Диаметр (дюймы)	Шаг	ЛЕВ вращение	Правосторонние
17.50	37	48-8M0094553	48-8M0094554
17.50	38	48-8M0104251	48-8M0104250
17	39	48-8M0119331	48-8M0119332
16.50	39	48-8M0103651	48-8M0103650

CNC Cleaver, закаленная нержавеющая сталь, 5-лопастный с 15-град. наклоном (1200 л.с.)

IIIА, IV, V, VI, VII SSM, NXT1, M8. Корпус (8M0107970) в комплекте. Гребной вал, 26-зубчатая ступица с внешним диаметром 1.75/1.88" (44.5/47.7 мм) и длиной 6" (152 мм)

Диаметр (дюймы)	Шаг	Левосторонние	Правосторонние
18	26	48-8M0002277	48-8M0002278
17.75	26	48-8M0002307	48-8M0002308
17.50	26	48-8M0002337	48-8M0002338
17.25	26	48-8M0002367	48-8M0002368
17	26	48-8M0002397	48-8M0002398
16.75	26	48-8M0002427	48-8M0002428
16.50	26	48-8M0002457	48-8M0002458
16.25	26	48-8M0002487	48-8M0002488
16	26	48-8M0002517	48-8M0002518
15.75	26	48-8M0002547	48-8M0002548
15.50	26	48-8M0002577	48-8M0002578
15.25	26	48-8M0002607	48-8M0002608
15 человек	26	48-8M0002637	48-8M0002638
18	27	48-8M0002279	48-8M0002280
17.75	27	48-8M0002309	48-8M0002310
17.50	27	48-8M0002339	48-8M0002340
17.25	27	48-8M0002369	48-8M0002370
17	27	48-8M0002399	48-8M0002400
16.75	27	48-8M0002429	48-8M0002430
16.50	27	48-8M0002459	48-8M0002460
16.25	27	48-8M0002489	48-8M0002490

Диаметр (дюймы)	Шаг	Левосторонние	Правосторонние
16	27	48-8M0002519	48-8M0002520
15.75	27	48-8M0002549	48-8M0002550
15.50	27	48-8M0002579	48-8M0002580
15.25	27	48-8M0002609	48-8M0002610
15 человек	27	48-8M0002639	48-8M0002640
18	28	48-8M0002281	48-8M0002282
17.75	28	48-8M0002311	48-8M0002312
17.50	28	48-8M0002341	48-8M0002342
17.25	28	48-8M0002371	48-8M0002372
17	28	48-8M0002401	48-8M0002402
16.75	28	48-8M0002431	48-8M0002432
16.50	28	48-8M0002461	48-8M0002462
16.25	28	48-8M0002491	48-8M0002492
16	28	48-8M0002521	48-8M0002522
15.75	28	48-8M0002551	48-8M0002552
15.50	28	48-8M0002581	48-8M0002582
15.25	28	48-8M0002611	48-8M0002612
15 человек	28	48-8M0002641	48-8M0002642
18	29	48-8M0002283	48-8M0002284
17.75	29	48-8M0002313	48-8M0002314
17.50	29	48-8M0002343	48-8M0002344
17.25	29	48-8M0002373	48-8M0002374
17	29	48-8M0002403	48-8M0002404
16.75	29	48-8M0002433	48-8M0002434
16.50	29	48-8M0002463	48-8M0002464
16.25	29	48-8M0002493	48-8M0002494
16	29	48-8M0002523	48-8M0002524
15.75	29	48-8M0002553	48-8M0002554
15.50	29	48-8M0002583	48-8M0002584
15.25	29	48-8M0002613	48-8M0002614
15 человек	29	48-8M0002643	48-8M0002644
18	30	48-8M0002285	48-8M0002286
17.75	30	48-8M0002315	48-8M0002316
17.50	30	48-8M0002345	48-8M0002346
17.25	30	48-8M0002375	48-8M0002376
17	30	48-8M0002405	48-8M0002406
16.75	30	48-8M0002435	48-8M0002436
16.50	30	48-8M0002465	48-8M0002466
16.25	30	48-8M0002495	48-8M0002496
16	30	48-8M0002525	48-8M0002526
15.75	30	48-8M0002555	48-8M0002556
15.50	30	48-8M0002585	48-8M0002586
15.25	30	48-8M0002615	48-8M0002616
15 человек	30	48-8M0002645	48-8M0002646
18	31	48-8M0002287	48-8M0002288
17.75	31	48-8M0002317	48-8M0002318
17.50	31	48-8M0002347	48-8M0002348
17.25	31	48-8M0002377	48-8M0002378
17	31	48-8M0002407	48-8M0002408
16.75	31	48-8M0002437	48-8M0002438
16.50	31	48-8M0002467	48-8M0002468
16.25	31	48-8M0002497	48-8M0002498
16	31	48-8M0002527	48-8M0002528
15.75	31	48-8M0002557	48-8M0002558

Не все перечисленные детали доступны на рынках Европы, СНГ, Африки и Ближнего Востока. Для получения дополнительной информации обратитесь в местный офис Mercury, Mariner, MerCruiser или Quicksilver.

Таблицы гребных винтов Mercury Racing

Диаметр (дюймы)	Шаг	Левосторонние	Правосторонние
15.50	31	48-8M0002587	48-8M0002588
15.25	31	48-8M0002617	48-8M0002618
15 человек	31	48-8M0002647	48-8M0002648
18	32	48-8M0002289	48-8M0002290
17.75	32	48-8M0002319	48-8M0002320
17.50	32	48-8M0002349	48-8M0002350
17.25	32	48-8M0002379	48-8M0002380
17	32	48-8M0002409	48-8M0002410
16.75	32	48-8M0002439	48-8M0002440
16.50	32	48-8M0002469	48-8M0002470
16.25	32	48-8M0002499	48-8M0002500
16	32	48-8M0002529	48-8M0002530
15.75	32	48-8M0002559	48-8M0002560
15.50	32	48-8M0002589	48-8M0002590
15.25	32	48-8M0002619	48-8M0002620
15 человек	32	48-8M0002649	48-8M0002650
18	33	48-8M0003461	48-8M0003462
17.75	33	48-8M0002321	48-8M0002322
17.50	33	48-8M0002351	48-8M0002352
17.25	33	48-8M0002381	48-8M0002382
17	33	48-8M0002411	48-8M0002412
16.75	33	48-8M0002441	48-8M0002442
16.50	33	48-8M0002471	48-8M0002472
16.25	33	48-8M0002501	48-8M0002502
16	33	48-8M0002531	48-8M0002532
15.75	33	48-8M0002561	48-8M0002562
15.50	33	48-8M0002591	48-8M0002592
15.25	33	48-8M0002621	48-8M0002622
15 человек	33	48-8M0002651	48-8M0002652
18	34	48-8M0002293	48-8M0002294
17.75	34	48-8M0002323	48-8M0002324
17.50	34	48-8M0002353	48-8M0002354
17.25	34	48-8M0002383	48-8M0002384
17	34	48-8M0002413	48-8M0002414
16.75	34	48-8M0002443	48-8M0002444
16.50	34	48-8M0002473	48-8M0002474
16.25	34	48-8M0002503	48-8M0002504
16	34	48-8M0002533	48-8M0002534
15.75	34	48-8M0002563	48-8M0002564
15.50	34	48-8M0002593	48-8M0002594
15.25	34	48-8M0002623	48-8M0002624
15 человек	34	48-8M0002653	48-8M0002654
18	35	48-8M0002295	48-8M0002296
17.75	35	48-8M0002325	48-8M0002326
17.50	35	48-8M0002355	48-8M0002356
17.25	35	48-8M0002385	48-8M0002386
17	35	48-8M0002415	48-8M0002416
16.75	35	48-8M0002445	48-8M0002446
16.50	35	48-8M0002475	48-8M0002476
16.25	35	48-8M0002505	48-8M0002506
16	35	48-8M0002535	48-8M0002536
15.75	35	48-8M0002565	48-8M0002566
15.50	35	48-8M0002595	48-8M0002596
15.25	35	48-8M0002625	48-8M0002626

Диаметр (дюймы)	Шаг	Левосторонние	Правосторонние
15 человек	35	48-8M0002655	48-8M0002656
18	36	48-8M0002297	48-8M0002298
17.75	36	48-8M0002327	48-8M0002328
17.50	36	48-8M0002357	48-8M0002358
17.25	36	48-8M0002387	48-8M0002388
17	36	48-8M0002417	48-8M0002418
16.75	36	48-8M0002447	48-8M0002448
16.50	36	48-8M0002477	48-8M0002478
16.25	36	48-8M0002507	48-8M0002508
16	36	48-8M0002537	48-8M0002538
15.75	36	48-8M0002567	48-8M0002568
15.50	36	48-8M0002597	48-8M0002598
15.25	36	48-8M0002627	48-8M0002628
15 человек	36	48-8M0002657	48-8M0002658
18	37	48-8M0002299	48-8M0002300
17.75	37	48-8M0002329	48-8M0002330
17.50	37	48-8M0002359	48-8M0002360
17.25	37	48-8M0002389	48-8M0002390
17	37	48-8M0002419	48-8M0002420
16.75	37	48-8M0002449	48-8M0002450
16.50	37	48-8M0002479	48-8M0002480
16.25	37	48-8M0002509	48-8M0002510
16	37	48-8M0002539	48-8M0002540
15.75	37	48-8M0002569	48-8M0002570
15.50	37	48-8M0002599	48-8M0002600
15.25	37	48-8M0002629	48-8M0002630
15 человек	37	48-8M0002659	48-8M0002660
18	38	48-8M0002301	48-8M0002302
17.75	38	48-8M0002331	48-8M0002332
17.50	38	48-8M0002361	48-8M0002362
17.25	38	48-8M0002391	48-8M0002392
17	38	48-8M0002421	48-8M0002422
16.75	38	48-8M0002451	48-8M0002452
16.50	38	48-8M0002481	48-8M0002482
16.25	38	48-8M0002511	48-8M0002512
16	38	48-8M0002541	48-8M0002542
15.75	38	48-8M0002571	48-8M0002572
15.50	38	48-8M0002601	48-8M0002602
15.25	38	48-8M0002631	48-8M0002632
15 человек	38	48-8M0002661	48-8M0002662
18	39	48-8M0002303	48-8M0002304
17.75	39	48-8M0002333	48-8M0002334
17.50	39	48-8M0002363	48-8M0002364
17.25	39	48-8M0002393	48-8M0002394
17	39	48-8M0002423	48-8M0002424
16.75	39	48-8M0002453	48-8M0002454
16.50	39	48-8M0002483	48-8M0002484
16.25	39	48-8M0002513	48-8M0002514
16	39	48-8M0002543	48-8M0002544
15.75	39	48-8M0002573	48-8M0002574
15.50	39	48-8M0002603	48-8M0002604
15.25	39	48-8M0002633	48-8M0002634
15 человек	39	48-8M0002663	48-8M0002664
18	40	48-8M0002305	48-8M0002306

Диаметр (дюймы)	Шаг	Левосторонние	Правосторонние
17.75	40	48-8M0002335	48-8M0002336
17.50	40	48-8M0002365	48-8M0002366
17.25	40	48-8M0002395	48-8M0002396
17	40	48-8M0002425	48-8M0002426
16.75	40	48-8M0002455	48-8M0002456
16.50	40	48-8M0002485	48-8M0002486
16.25	40	48-8M0002515	48-8M0002516
15 человек	40	48-8M0002545	48-8M0002546
15.75	40	48-8M0002575	48-8M0002576
15.50	40	48-8M0002605	48-8M0002606
15.25	40	48-8M0002635	48-8M0002636
15 человек	40	48-8M0002665	48-8M0002666

CNC Cleaver, закаленная нержавеющая сталь, 5-лопастный с 15-град. наклоном (1100 л.с.)

IIIА, IV, V, VI, VII SSM, NXT1, M8, корпус (8M0107970) в комплекте. Гребной вал, 26-зубчатая ступица с внешним диаметром 1.75/1.88" (44.5/47.7 мм) и длиной 6" (152 мм)

Диаметр (дюймы)	Шаг	ЛЕВ вращение	Правосторонние
17.50	34	48-8M0106641	48-8M0106640
17.50	35	48-8M0106643	48-8M0049142
17.50	36	48-8M0109491	48-8M0109490
17.50	37	48-8M0112363	48-8M0112362

CNC Cleaver, закаленная нержавеющая сталь, 5-лопастный с 15-град. наклоном (900 л.с.)

IIIА, IV, V, VI, VII SSM, NXT1, M8. Корпус (8M0107970) в комплекте. Гребной вал, 26-зубчатая ступица с внешним диаметром 1.75/1.88" (44.5/47.7 мм) и длиной 6" (152 мм)

Диаметр (дюймы)	Шаг	Левосторонние	Правосторонние
18	26	48-8M0003447	48-8M0003448
17.75	26	48-8M0003449	48-8M0003450
17.50	26	48-8M0003507	48-8M0003508
17.25	26	48-8M0003537	48-8M0003538
17	26	48-8M0003567	48-8M0003568
16.75	26	48-8M0003597	48-8M0003598
16.50	26	48-8M0003627	48-8M0003628
16.25	26	48-8M0003657	48-8M0003658
16	26	48-8M0003687	48-8M0003688
15.75	26	48-8M0003717	48-8M0003718
15.50	26	48-8M0003747	48-8M0003748
15.25	26	48-8M0003777	48-8M0003778
15 человек	26	48-8M0003807	48-8M0003808
18	27	48-8M0003449	48-8M0003450
17.75	27	48-8M0003479	48-8M0003480
17.50	27	48-8M0003507	48-8M0003508
17.25	27	48-8M0003539	48-8M0003538
17	27	48-8M0003569	48-8M0003570
16.75	27	48-8M0003599	48-8M0003600
16.50	27	48-8M0003629	48-8M0003630
16.25	27	48-8M0003659	48-8M0003660
16	27	48-8M0003687	48-8M0003688
15.75	27	48-8M0003719	48-8M0003720

Диаметр (дюймы)	Шаг	Левосторонние	Правосторонние
15.50	27	48-8M0003749	48-8M0003750
15.25	27	48-8M0003779	48-8M0003780
15 человек	27	48-8M0003809	48-8M0003810
18	28	48-8M0003451	48-8M0003452
17.75	28	48-8M0003481	48-8M0003482
17.50	28	48-8M0003511	48-8M0003512
17.25	28	48-8M0003541	48-8M0003542
17	28	48-8M0003571	48-8M0003572
16.75	28	48-8M0003601	48-8M0003602
16.50	28	48-8M0003631	48-8M0003632
16.25	28	48-8M0003661	48-8M0003662
16	28	48-8M0003691	48-8M0003692
15.75	28	48-8M0003721	48-8M0003722
15.50	28	48-8M0003751	48-8M0003752
15.25	28	48-8M0003781	48-8M0003782
15 человек	28	48-8M0003811	48-8M0003812
18	29	48-8M0003453	48-8M0003454
17.75	29	48-8M0003483	48-8M0003484
17.50	29	48-8M0003513	48-8M0003514
17.25	29	48-8M0003543	48-8M0003544
17	29	48-8M0003573	48-8M0003574
16.75	29	48-8M0003603	48-8M0003604
16.50	29	48-8M0003633	48-8M0003634
16.25	29	48-8M0003663	48-8M0003664
16	29	48-8M0003693	48-8M0003694
15.75	29	48-8M0003723	48-8M0003724
15.50	29	48-8M0003753	48-8M0003754
15.25	29	48-8M0003783	48-8M0003784
15 человек	29	48-8M0003813	48-8M0003814
18	30	48-8M0003455	48-8M0003456
17.75	30	48-8M0003485	48-8M0003486
17.50	30	48-8M0003515	48-8M0003516
17.25	30	48-8M0003545	48-8M0003546
17	30	48-8M0003575	48-8M0003576
16.75	30	48-8M0003605	48-8M0003606
16.50	30	48-8M0003635	48-8M0003636
16.25	30	48-8M0003665	48-8M0003666
16	30	48-8M0003695	48-8M0003696
15.75	30	48-8M0003725	48-8M0003726
15.50	30	48-8M0003755	48-8M0003756
15.25	30	48-8M0003785	48-8M0003786
15 человек	30	48-8M0003815	48-8M0003816
18	31	48-8M0003457	48-8M0003458
17.75	31	48-8M0003487	48-8M0003488
17.50	31	48-8M0003517	48-8M0003518
17.25	31	48-8M0003547	48-8M0003548
17	31	48-8M0003577	48-8M0003578
16.75	31	48-8M0003607	48-8M0003608
16.50	31	48-8M0003637	48-8M0003638
16.25	31	48-8M0003667	48-8M0003668
16	31	48-8M0003697	48-8M0003698
15.75	31	48-8M0003727	48-8M0003728
15.50	31	48-8M0003757	48-8M0003758
15.25	31	48-8M0003787	48-8M0003788

Не все перечисленные детали доступны на рынках Европы, СНГ, Африки и Ближнего Востока. Для получения дополнительной информации обратитесь в местный офис Mercury, Mariner, MerCruiser или Quicksilver.

Таблицы гребных винтов Mercury Racing

Диаметр (дюймы)	Шаг	Левосторонние	Правосторонние
15 человек	31	48-8M0003817	48-8M0003818
18	32	48-8M0003459	48-8M0003460
17.75	32	48-8M0003489	48-8M0003490
17.50	32	48-8M0003519	48-8M0003520
17.25	32	48-8M0003549	48-8M0003550
17	32	48-8M0003579	48-8M0003580
16.75	32	48-8M0003609	48-8M0003610
16.50	32	48-8M0003639	48-8M0003640
16.25	32	48-8M0003669	48-8M0003670
16	32	48-8M0003699	48-8M0003700
15.75	32	48-8M0003729	48-8M0003730
15.50	32	48-8M0003759	48-8M0003760
15.25	32	48-8M0003789	48-8M0003790
15 человек	32	48-8M0003819	48-8M0003820
18	33	48-8M0003461	48-8M0003462
17.75	33	48-8M0003491	48-8M0003492
17.50	33	48-8M0003521	48-8M0003522
17.25	33	48-8M0003551	48-8M0003552
17	33	48-8M0003581	48-8M0003582
16.75	33	48-8M0003611	48-8M0003612
16.50	33	48-8M0003641	48-8M0003642
16.25	33	48-8M0003671	48-8M0003672
16	33	48-8M0003701	48-8M0003702
15.75	33	48-8M0003731	48-8M0003732
15.50	33	48-8M0003761	48-8M0003762
15.25	33	48-8M0003791	48-8M0003792
15 человек	33	48-8M0003821	48-8M0003822
18	34	48-8M0003463	48-8M0003464
17.75	34	48-8M0003493	48-8M0003494
17.50	34	48-8M0003523	48-8M0003524
17.25	34	48-8M0003553	48-8M0003554
17	34	48-8M0003583	48-8M0003584
16.75	34	48-8M0003613	48-8M0003614
16.50	34	48-8M0003643	48-8M0003644
16.25	34	48-8M0003673	48-8M0003674
16	34	48-8M0003703	48-8M0003704
15.75	34	48-8M0003733	48-8M0003734
15.50	34	48-8M0003763	48-8M0003764
15.25	34	48-8M0003793	48-8M0003794
15 человек	34	48-8M0003823	48-8M0003824
18	35	48-8M0003465	48-8M0003466
17.75	35	48-8M0003495	48-8M0003496
17.50	35	48-8M0003525	48-8M0003526
17.25	35	48-8M0003555	48-8M0003556
17	35	48-8M0003585	48-8M0003586
16.75	35	48-8M0003615	48-8M0003616
16.50	35	48-8M0003645	48-8M0003646
16.25	35	48-8M0003675	48-8M0003676
16	35	48-8M0003705	48-8M0003706
15.75	35	48-8M0003835	48-8M0003836
15.50	35	48-8M0003765	48-8M0003766
15.25	35	48-8M0003795	48-8M0003796
15 человек	35	48-8M0003825	48-8M0003826
18	36	48-8M0003467	48-8M0003468

Диаметр (дюймы)	Шаг	Левосторонние	Правосторонние
17.75	36	48-8M0003497	48-8M0003498
17.50	36	48-8M0003527	48-8M0003528
17.25	36	48-8M0003557	48-8M0003558
17	36	48-8M0003587	48-8M0003588
16.75	36	48-8M0003617	48-8M0003618
16.50	36	48-8M0003647	48-8M0003648
16.25	36	48-8M0003677	48-8M0003678
16	36	48-8M0003707	48-8M0003708
15.75	36	48-8M0003737	48-8M0003738
15.50	36	48-8M0003767	48-8M0003768
15.25	36	48-8M0003797	48-8M0003798
15 человек	36	48-8M0003827	48-8M0003828
18	37	48-8M0003469	48-8M0003470
17.75	37	48-8M0003499	48-8M0003500
17.50	37	48-8M0003529	48-8M0003530
17.25	37	48-8M0003559	48-8M0003560
17	37	48-8M0003589	48-8M0003590
16.75	37	48-8M0003619	48-8M0003620
16.50	37	48-8M0003649	48-8M0003650
16.25	37	48-8M0003679	48-8M0003680
16	37	48-8M0003709	48-8M0003710
15.75	37	48-8M0003739	48-8M0003740
15.50	37	48-8M0003769	48-8M0003770
15.25	37	48-8M0003799	48-8M0003800
15 человек	37	48-8M0003829	48-8M0003830
18	38	48-8M0003471	48-8M0003472
17.75	38	48-8M0003501	48-8M0003502
17.50	38	48-8M0003531	48-8M0003532
17.25	38	48-8M0003561	48-8M0003562
17	38	48-8M0003591	48-8M0003592
16.75	38	48-8M0003621	48-8M0003622
16.50	38	48-8M0003651	48-8M0003652
16.25	38	48-8M0003681	48-8M0003682
16	38	48-8M0003711	48-8M0003712
15.75	38	48-8M0003741	48-8M0003742
15.50	38	48-8M0003771	48-8M0003772
15.25	38	48-8M0003801	48-8M0003802
15 человек	38	48-8M0003831	48-8M0003832
18	39	48-8M0003473	48-8M0003474
17.75	39	48-8M0003503	48-8M0003504
17.50	39	48-8M0003533	48-8M0003534
17.25	39	48-8M0003563	48-8M0003564
17	39	48-8M0003593	48-8M0003594
16.75	39	48-8M0003623	48-8M0003624
16.50	39	48-8M0003653	48-8M0003654
16.25	39	48-8M0003683	48-8M0003684
16	39	48-8M0003713	48-8M0003714
15.75	39	48-8M0003743	48-8M0003744
15.50	39	48-8M0003773	48-8M0003774
15.25	39	48-8M0003803	48-8M0003804
15 человек	39	48-8M0003833	48-8M0003836
18	40	48-8M0003475	48-8M0003476
17.75	40	48-8M0003505	48-8M0003506
17.50	40	48-8M0003535	48-8M0003536

Диаметр (дюймы)	Шаг	Левосторонние	Правосторонние
17.25	40	48-8M0003565	48-8M0003566
17	40	48-8M0003595	48-8M0003596
16.75	40	48-8M0003625	48-8M0003626
16.50	40	48-8M0003655	48-8M0003656
16.25	40	48-8M0003685	48-8M0003686
15 человек	40	48-8M0003715	48-8M0003716
15.75	40	48-8M0003745	48-8M0003746
15.50	40	48-8M0003775	48-8M0003776
15.25	40	48-8M0003805	48-8M0003806
15 человек	40	48-8M0003835	48-8M0003836

CNC Cleaver, закаленная нержавеющая сталь, 5-лопастный с 15-град. наклоном (700 л.с.)

IIIА, IV, V, VI, VII SSM, NXT1, M8, корпус (8M0107970) в комплекте. Гребной вал, 26-зубчатая ступица с внешним диаметром 1.75/1.88" (44.5/47.7 мм) и длиной 6" (152 мм)

Диаметр (дюймы)	Шаг	ЛЕВ вращение	Правосторонние
17	34	48-8M0104253	48-8M0104252
17	35	48-8M0109501	48-8M0109500

CNC Cleaver, закаленная нержавеющая сталь, 5-лопастный с 15-град. наклоном (600 л.с.)

IIIА, IV, V, VI, VII SSM, NXT1. Корпус (8M0107970) в комплекте. Гребной вал, 26-зубчатая ступица с внешним диаметром 1.75/1.88" (44.5/47.7 мм) и длиной 6" (152 мм)

Диаметр (дюймы)	Шаг	Левосторонние	ПРВ вращение
14.75	25	48-8M0071911	
14.5	25	48-8M0065413	
18	26	48-8M0004617	48-8M0004618
17.75	26	48-8M0004647	48-8M0004648
17.50	26	48-8M0004677	48-8M0004678
17.25	26	48-8M0004707	48-8M0004708
17	26	48-8M0004737	48-8M0004738
16.75	26	48-8M0004767	48-8M0004768
16.50	26	48-8M0004797	48-8M0004798
16.25	26	48-8M0004827	48-8M0004828
16	26	48-8M0004857	48-8M0004858
15.75	26	48-8M0004887	48-8M0004888
15.50	26	48-8M0004917	48-8M0004918
15.25	26	48-8M0004947	48-8M0004948
15 человек	26	48-8M0004977	48-8M0004978
14.75	26	48-8M0063206	
14.5	26	48-8M0065293	48-8M0065294
18	27	48-8M0004619	48-8M0004620
17.75	27	48-8M0004649	48-8M0004650
17.50	27	48-8M0004679	48-8M0004680
17.25	27	48-8M0004709	48-8M0004710
17	27	48-8M0004739	48-8M0004740
16.75	27	48-8M0004769	48-8M0004770
16.50	27	48-8M0004799	48-8M0004800
16.25	27	48-8M0004829	48-8M0004830
16	27	48-8M0004859	48-8M0004860
15.75	27	48-8M0004889	48-8M0004890

Диаметр (дюймы)	Шаг	Левосторонние	ПРВ вращение
15.50	27	48-8M0004919	48-8M0004920
15.25	27	48-8M0004949	48-8M0004950
15 человек	27	48-8M0004979	48-8M0004980
14.5	27	48-8M0065295	48-8M0065296
18	28	48-8M0004621	48-8M0004622
17.75	28	48-8M0004651	48-8M0004652
17.50	28	48-8M0004681	48-8M0004682
17.25	28	48-8M0004711	48-8M0004712
17	28	48-8M0004741	48-8M0004742
16.75	28	48-8M0004771	48-8M0004772
16.50	28	48-8M0004801	48-8M0004802
16.25	28	48-8M0004831	48-8M0004832
16	28	48-8M0004861	48-8M0004862
15.75	28	48-8M0004891	48-8M0004892
15.50	28	48-8M0004921	48-8M0004922
15.25	28	48-8M0004951	48-8M0004952
15 человек	28	48-8M0004981	48-8M0004982
14.5	28	48-8M0075897	48-8M0075896
18	29	48-8M0004623	48-8M0004624
17.75	29	48-8M0004653	48-8M0004654
17.50	29	48-8M0004683	48-8M0004684
17.25	29	48-8M0004713	48-8M0004714
17	29	48-8M0004743	48-8M0004744
16.75	29	48-8M0004773	48-8M0004774
16.50	29	48-8M0004803	48-8M0004804
16.25	29	48-8M0004833	48-8M0004834
16	29	48-8M0004863	48-8M0004864
15.75	29	48-8M0004893	48-8M0004894
15.50	29	48-8M0004923	48-8M0004924
15.25	29	48-8M0004953	48-8M0004954
15 человек	29	48-8M0004983	48-8M0004984
18	30	48-8M0004625	48-8M0004626
17.75	30	48-8M0004655	48-8M0004656
17.50	30	48-8M0004685	48-8M0004686
17.25	30	48-8M0004715	48-8M0004716
17	30	48-8M0004745	48-8M0004746
16.75	30	48-8M0004775	48-8M0004776
16.50	30	48-8M0004805	48-8M0004806
16.25	30	48-8M0004835	48-8M0004836
16	30	48-8M0004865	48-8M0004866
15.75	30	48-8M0004895	48-8M0004896
15.50	30	48-8M0004925	48-8M0004926
15.25	30	48-8M0004955	48-8M0004956
15 человек	30	48-8M0004985	48-8M0004986
18	31	48-8M0004627	48-8M0004628
17.75	31	48-8M0004657	48-8M0004658
17.50	31	48-8M0004687	48-8M0004688
17.25	31	48-8M0004717	48-8M0004718
17	31	48-8M0004747	48-8M0004748
16.75	31	48-8M0004777	48-8M0004778
16.50	31	48-8M0004807	48-8M0004808
16.25	31	48-8M0004837	48-8M0004838
16	31	48-8M0004867	48-8M0004868
15.75	31	48-8M0004897	48-8M0004898

Не все перечисленные детали доступны на рынках Европы, СНГ, Африки и Ближнего Востока. Для получения дополнительной информации обратитесь в местный офис Mercury, Mariner, MerCruiser или Quicksilver.

Таблицы гребных винтов Mercury Racing

Диаметр (дюймы)	Шаг	Левосторонние	ПРВ вращение
15.50	31	48-8M0004927	48-8M0004928
15.25	31	48-8M0004957	48-8M0004958
15 человек	31	48-8M0004987	48-8M0004988
18	32	48-8M0004629	48-8M0004630
17.75	32	48-8M0004659	48-8M0004660
17.50	32	48-8M0004689	48-8M0004690
17.25	32	48-8M0004719	48-8M0004720
17	32	48-8M0004749	48-8M0004750
16.75	32	48-8M0004779	48-8M0004780
16.50	32	48-8M0004809	48-8M0004810
16.25	32	48-8M0004839	48-8M0004840
16	32	48-8M0004869	48-8M0004870
15.75	32	48-8M0004899	48-8M0004900
15.50	32	48-8M0004929	48-8M0004930
15.25	32	48-8M0004959	48-8M0004960
15 человек	32	48-8M0004989	48-8M0004990
18	33	48-8M0004631	48-8M0004632
17.75	33	48-8M0004661	48-8M0004662
17.50	33	48-8M0004691	48-8M0004692
17.25	33	48-8M0004721	48-8M0004722
17	33	48-8M0004751	48-8M0004752
16.75	33	48-8M0004781	48-8M0004782
16.50	33	48-8M0004811	48-8M0004812
16.25	33	48-8M0004841	48-8M0004842
16	33	48-8M0004871	48-8M0004872
15.75	33	48-8M0004901	48-8M0004902
15.50	33	48-8M0004931	48-8M0004932
15.25	33	48-8M0004961	48-8M0004962
15 человек	33	48-8M0004991	48-8M0004992
18	34	48-8M0004633	48-8M0004634
17.75	34	48-8M0004663	48-8M0004664
17.50	34	48-8M0004693	48-8M0004694
17.25	34	48-8M0004723	48-8M0004724
17	34	48-8M0004753	48-8M0004754
16.75	34	48-8M0004783	48-8M0004784
16.50	34	48-8M0004813	48-8M0004814
16.25	34	48-8M0004843	48-8M0004844
16	34	48-8M0004873	48-8M0004874
15.75	34	48-8M0004903	48-8M0004904
15.50	34	48-8M0004933	48-8M0004934
15.25	34	48-8M0004963	48-8M0004964
15 человек	34	48-8M0004993	48-8M0004994
18	35	48-8M0004635	48-8M0004636
17.75	35	48-8M0004665	48-8M0004666
17.50	35	48-8M0004695	48-8M0004696
17.25	35	48-8M0004725	48-8M0004726
17	35	48-8M0004755	48-8M0004756
16.75	35	48-8M0004785	48-8M0004786
16.50	35	48-8M0004815	48-8M0004816
16.25	35	48-8M0004845	48-8M0004846
16	35	48-8M0004875	48-8M0004876
15.75	35	48-8M0004905	48-8M0004906
15.50	35	48-8M0004935	48-8M0004936
15.25	35	48-8M0004965	48-8M0004966

Диаметр (дюймы)	Шаг	Левосторонние	ПРВ вращение
15 человек	35	48-8M0004995	48-8M0004996
18	36	48-8M0004637	48-8M0004638
17.75	36	48-8M0004667	48-8M0004668
17.50	36	48-8M0004697	48-8M0004698
17.25	36	48-8M0004727	48-8M0004728
17	36	48-8M0004757	48-8M0004758
16.75	36	48-8M0004787	48-8M0004788
16.50	36	48-8M0004817	48-8M0004818
16.25	36	48-8M0004847	48-8M0004848
16	36	48-8M0004877	48-8M0004878
15.75	36	48-8M0004907	48-8M0004908
15.50	36	48-8M0004937	48-8M0004938
15.25	36	48-8M0004967	48-8M0004968
15 человек	36	48-8M0004997	48-8M0004998
18	37	48-8M0004639	48-8M0004640
17.75	37	48-8M0004669	48-8M0004670
17.50	37	48-8M0004701	48-8M0004702
17.25	37	48-8M0004731	48-8M0004732
17	37	48-8M0004761	48-8M0004762
16.75	37	48-8M0004791	48-8M0004792
16.50	37	48-8M0004821	48-8M0004822
16.25	37	48-8M0004849	48-8M0004850
16	37	48-8M0004879	48-8M0004880
15.75	37	48-8M0004909	48-8M0004910
15.50	37	48-8M0004939	48-8M0004940
15.25	37	48-8M0004971	48-8M0004972
15 человек	37	48-8M0004999	48-8M0005000
18	38	48-8M0004641	48-8M0004642
17.75	38	48-8M0004671	48-8M0004672
17.50	38	48-8M0004701	48-8M0004702
17.25	38	48-8M0004731	48-8M0004732
17	38	48-8M0004761	48-8M0004762
16.75	38	48-8M0004791	48-8M0004792
16.50	38	48-8M0004821	48-8M0004822
16.25	38	48-8M0004851	48-8M0004852
16	38	48-8M0004881	48-8M0004882
15.75	38	48-8M0004911	48-8M0004912
15.50	38	48-8M0004941	48-8M0004942
15.25	38	48-8M0004971	48-8M0004972
15 человек	38	48-8M0005001	48-8M0005002
18	39	48-8M0004643	48-8M0004644
17.75	39	48-8M0004673	48-8M0004674
17.50	39	48-8M0004703	48-8M0004704
17.25	39	48-8M0004733	48-8M0004734
17	39	48-8M0004763	48-8M0004764
16.75	39	48-8M0004793	48-8M0004794
16.50	39	48-8M0004823	48-8M0004824
16.25	39	48-8M0004853	48-8M0004854
16	39	48-8M0004883	48-8M0004884
15.75	39	48-8M0004913	48-8M0004914
15.50	39	48-8M0004943	48-8M0004944
15.25	39	48-8M0004973	48-8M0004974
15 человек	39	48-8M0005003	48-8M0005004
18	40	48-8M0004645	48-8M0004646

Таблицы гребных винтов Mercury Racing

Диаметр (дюймы)	Шаг	Левосторонние	ПРВ вращение
17.75	40	48-8M0004675	48-8M0004676
17.50	40	48-8M0004705	48-8M0004706
17.25	40	48-8M0004735	48-8M0004736
17	40	48-8M0004765	48-8M0004766
16.75	40	48-8M0004795	48-8M0004796
16.50	40	48-8M0004825	48-8M0004826
16.25	40	48-8M0004855	48-8M0004856
15 человек	40	48-8M0004885	48-8M0004886
15.75	40	48-8M0004915	48-8M0004916
15.50	40	48-8M0004945	48-8M0004946
15.25	40	48-8M0004975	48-8M0004976
15 человек	40	48-8M0005005	48-8M0005006

CNC Cleaver 5-лоп. с 18-град. наклоном, полир. с доводкой Lab Finish для поворотно-откидных колонок



CNC Cleaver, закаленная нержавеющей сталь, 5-лопастный с 18-град. наклоном (1550 л.с.)

IIIА, IV, V, VI, VII SSM, NXT1, M8. 26-зубчатая ступица гребного вала с внешним диаметром 1.75/1.88" (44.5/47.7 мм) и втулка длиной 6" (152 мм).

Диаметр (дюймы)	Шаг	Левосторонние	Правосторонние
18	30	48-8M0049333	48-8M0049334
17.75	30	48-8M0049355	48-8M0049356
17.5	30	48-8M0049377	48-8M0049378
17.25	30	48-8M0049399	48-8M0049400
17	30	48-8M0049421	48-8M0049422
16.75	30	48-8M0049443	48-8M0049444
16.5	30	48-8M0049465	48-8M0049466
16.25	30	48-8M0049487	48-8M0049488
16	30	48-8M0049509	48-8M0049510
18	31	48-8M0049335	48-8M0049336
17.75	31	48-8M0049357	48-8M0049358
17.5	31	48-8M0049379	48-8M0049380
17.25	31	48-8M0049401	48-8M0049402
17	31	48-8M0049423	48-8M0049424
16.75	31	48-8M0049445	48-8M0049446
16.5	31	48-8M0049467	48-8M0049468
16.25	31	48-8M0049489	48-8M0049490
16	31	48-8M0049511	48-8M0049512
18	32	48-8M0049337	48-8M0049338
17.75	32	48-8M0049359	48-8M0049360
17.5	32	48-8M0049381	48-8M0049382
17.25	32	48-8M0049403	48-8M0049404
17	32	48-8M0049425	48-8M0049426

Диаметр (дюймы)	Шаг	Левосторонние	Правосторонние
16.75	32	48-8M0049447	48-8M0049448
16.5	32	48-8M0049469	48-8M0049470
16.25	32	48-8M0049491	48-8M0049492
16	32	48-8M0049513	48-8M0049514
18	33	48-8M0049339	48-8M0049340
17.75	33	48-8M0049361	48-8M0049362
17.5	33	48-8M0049383	48-8M0049384
17.25	33	48-8M0049405	48-8M0049406
17	33	48-8M0049427	48-8M0049428
16.75	33	48-8M0049449	48-8M0049450
16.5	33	48-8M0049471	48-8M0049472
16.25	33	48-8M0049493	48-8M0049494
16	33	48-8M0049515	48-8M0049516
18	34	48-8M0049341	48-8M0049342
17.75	34	48-8M0049363	48-8M0049364
17.5	34	48-8M0049385	48-8M0049386
17.25	34	48-8M0049407	48-8M0049408
17	34	48-8M0049429	48-8M0049430
16.75	34	48-8M0049451	48-8M0049452
16.5	34	48-8M0049473	48-8M0049474
16.25	34	48-8M0049495	48-8M0049496
16	34	48-8M0049517	48-8M0049518
18	35	48-8M0049343	48-8M0049344
17.75	35	48-8M0049365	48-8M0049366
17.5	35	48-8M0049387	48-8M0049388
17.25	35	48-8M0049409	48-8M0049410
17	35	48-8M0049431	48-8M0049432
16.75	35	48-8M0049453	48-8M0049454
16.5	35	48-8M0049475	48-8M0049476
16.25	35	48-8M0049497	48-8M0049498
16	35	48-8M0049519	48-8M0049520
18	36	48-8M0049345	48-8M0049346
17.75	36	48-8M0049367	48-8M0049368
17.5	36	48-8M0049389	48-8M0049390
17.25	36	48-8M0049411	48-8M0049412
17	36	48-8M0049433	48-8M0049434
16.75	36	48-8M0049455	48-8M0049456
16.5	36	48-8M0049477	48-8M0049478
16.25	36	48-8M0049499	48-8M0049500
16	36	48-8M0049521	48-8M0049522
18	37	48-8M0049347	48-8M0049348
17.75	37	48-8M0049369	48-8M0049370
17.5	37	48-8M0049391	48-8M0049392
17.25	37	48-8M0049413	48-8M0049414
17	37	48-8M0049435	48-8M0049436
16.75	37	48-8M0049457	48-8M0049458
16.5	37	48-8M0049479	48-8M0049480
16.25	37	48-8M0049501	48-8M0049502
16	37	48-8M0049523	48-8M0049524
18	38	48-8M0049349	48-8M0049350
17.75	38	48-8M0049371	48-8M0049372
17.5	38	48-8M0049393	48-8M0049394
17.25	38	48-8M0049415	48-8M0049416
17	38	48-8M0049437	48-8M0049438

Не все перечисленные детали доступны на рынках Европы, СНГ, Африки и Ближнего Востока. Для получения дополнительной информации обратитесь в местный офис Mercury, Mariner, MerCruiser или Quicksilver.

Таблицы гребных винтов Mercury Racing

Диаметр (дюймы)	Шаг	Левосторонние	Правосторонние
16.75	38	48-8M0049459	48-8M0049460
16,5	38	48-8M0049481	48-8M0049482
16.25	38	48-8M0049503	48-8M0049504
16	38	48-8M0049525	48-8M0049526
18	39	48-8M0049351	48-8M0049352
17.75	39	48-8M0049373	48-8M0049374
17,5	39	48-8M0049395	48-8M0049396
17.25	39	48-8M0049417	48-8M0049418
17	39	48-8M0049439	48-8M0049440
16.75	39	48-8M0049461	48-8M0049462
16,5	39	48-8M0049483	48-8M0049484
16.25	39	48-8M0049505	48-8M0049506
16	39	48-8M0049527	48-8M0049528
18	40	48-8M0049353	48-8M0049354
17.75	40	48-8M0049375	48-8M0049376
17,5	40	48-8M0049397	48-8M0049398
17.25	40	48-8M0049419	48-8M0049420
17	40	48-8M0049441	48-8M0049442
16.75	40	48-8M0049463	48-8M0049464
16,5	40	48-8M0049485	48-8M0049486
16.25	40	48-8M0049507	48-8M0049508
16	40	48-8M0049529	48-8M0049530

CNC Cleaver, закаленная нержавеющая сталь, 5-лопастный с 18-град. наклоном (1350 л.с.)

III A, IV, V, VI, VII SSM, NXT1, M8. 26-зубчатая ступица гребного вала с внешним диаметром 1.75/1.88" (44.5/47.7 мм) и втулка длиной 6" (152 мм).

Диаметр (дюймы)	Шаг	Левосторонние	Правосторонние
18	34	48-8M0106505	48-8M0106504
16,5	37	48-8M0093361	48-8M0093360
17	38	48-8M0059069	48-8M0059068
16,5	38	48-8M0109051	48-8M0109052
17,5	39	48-8M0101559	48-8M0101560
17	39	48-8M0102349	48-8M0102348
16.75	39	48-8M0107949	48-8M0107948
17	40	48-8M0059071	48-8M0059070
17	41	48-8M0029395	48-8M0029396
16.50	42	48-8M0104717	48-8M0104716

CNC Cleaver, закаленная нержавеющая сталь, 5-лопастный с 18-град. наклоном (1200 л.с.)

III A, IV, V, VI, VII SSM, NXT1, M8. 26-зубчатая ступица гребного вала с внешним диаметром 1.75/1.88" (44.5/47.7 мм) и втулка длиной 6" (152 мм).

Диаметр (дюймы)	Шаг	Левосторонние	ПВ вращение
18	30	48-8M0013507	48-8M0013508
17.75	30	48-8M0013537	48-8M0013538
17,5	30	48-8M0013567	48-8M0013568
17.25	30	48-8M0013597	48-8M0013598
17	30	48-8M0013627	48-8M0013628
16.75	30	48-8M0013657	48-8M0013658
16,5	30	48-8M0013687	48-8M0013688
16.25	30	48-8M0013717	48-8M0013718
16	30	48-8M0013747	48-8M0013748

Диаметр (дюймы)	Шаг	Левосторонние	ПВ вращение
15.75	30	48-8M0013777	48-8M0013778
15.5	30	48-8M0013807	48-8M0013808
15.25	30	48-8M0013837	48-8M0013838
15 человек	30	48-8M0013867	48-8M0013868
18	31	48-8M0013509	48-8M0013510
17.75	31	48-8M0013539	48-8M0013540
17,5	31	48-8M0013569	48-8M0013570
17.25	31	48-8M0013599	48-8M0013600
17	31	48-8M0013629	48-8M0013630
16.75	31	48-8M0013659	48-8M0013660
16,5	31	48-8M0013689	48-8M0013690
16.25	31	48-8M0013719	48-8M0013720
16	31	48-8M0013749	48-8M0013750
15.75	31	48-8M0013779	48-8M0013780
15.5	31	48-8M0013809	48-8M0013810
15.25	31	48-8M0013839	48-8M0013840
15 человек	31	48-8M0013869	48-8M0013870
18	32	48-8M0013511	48-8M0013512
17.75	32	48-8M0013541	48-8M0013542
17,5	32	48-8M0013571	48-8M0013572
17.25	32	48-8M0013601	48-8M0013602
17	32	48-8M0013631	48-8M0013632
16.75	32	48-8M0013661	48-8M0013662
16,5	32	48-8M0013691	48-8M0013692
16.25	32	48-8M0013721	48-8M0013722
16	32	48-8M0013751	48-8M0013752
15.75	32	48-8M0013781	48-8M0013782
15.5	32	48-8M0013811	48-8M0013812
15.25	32	48-8M0013841	48-8M0013842
15 человек	32	48-8M0013871	48-8M0013872
18	33	48-8M0013513	48-8M0013514
17.75	33	48-8M0013543	48-8M0013544
17,5	33	48-8M0013573	48-8M0013574
17.25	33	48-8M0013603	48-8M0013604
17	33	48-8M0013633	48-8M0013634
16.75	33	48-8M0013663	48-8M0013664
16,5	33	48-8M0013693	48-8M0013694
16.25	33	48-8M0013723	48-8M0013724
16	33	48-8M0013753	48-8M0013754
15.75	33	48-8M0013783	48-8M0013784
15.5	33	48-8M0013813	48-8M0013814
15.25	33	48-8M0013843	48-8M0013844
15 человек	33	48-8M0013873	48-8M0013874
18	34	48-8M0013515	48-8M0013516
17.75	34	48-8M0013545	48-8M0013546
17,5	34	48-8M0013575	48-8M0013576
17.25	34	48-8M0013605	48-8M0013606
17	34	48-8M0013635	48-8M0013636
16.75	34	48-8M0013665	48-8M0013666
16,5	34	48-8M0013695	48-8M0013696
16.25	34	48-8M0013725	48-8M0013726
16	34	48-8M0013755	48-8M0013756
15.75	34	48-8M0013785	48-8M0013786
15.5	34	48-8M0013815	48-8M0013816

Таблицы гребных винтов Mercury Racing

Диаметр (дюймы)	Шаг	Левосторонние	ПРВ вращение
15.25	34	48-8M0013845	48-8M0013846
15 человек	34	48-8M0013875	48-8M0013876
18	35	48-8M0013517	48-8M0013518
17.75	35	48-8M0013547	48-8M0013548
17,5	35	48-8M0013577	48-8M0013578
17.25	35	48-8M0013607	48-8M0013608
17	35	48-8M0013637	48-8M0013638
16.75	35	48-8M0013667	48-8M0013668
16,5	35	48-8M0013697	48-8M0013698
16.25	35	48-8M0013727	48-8M0013728
16	35	48-8M0013757	48-8M0013758
15.75	35	48-8M0013787	48-8M0013788
15,5	35	48-8M0013817	48-8M0013818
15.25	35	48-8M0013847	48-8M0013848
15 человек	35	48-8M0013877	48-8M0013878
18	36	48-8M0013519	48-8M0013520
17.75	36	48-8M0013549	48-8M0013550
17,5	36	48-8M0013579	48-8M0013580
17.25	36	48-8M0013609	48-8M0013610
17	36	48-8M0013639	48-8M0013640
16.75	36	48-8M0013669	48-8M0013670
16,5	36	48-8M0013699	48-8M0013700
16.25	36	48-8M0013729	48-8M0013730
16	36	48-8M0013759	48-8M0013760
15.75	36	48-8M0013789	48-8M0013790
15,5	36	48-8M0013819	48-8M0013820
15.25	36	48-8M0013849	48-8M0013850
15 человек	36	48-8M0013879	48-8M0013880
18	37	48-8M0013521	48-8M0013522
17.75	37	48-8M0013551	48-8M0013552
17,5	37	48-8M0013581	48-8M0013582
17.25	37	48-8M0013611	48-8M0013612
17	37	48-8M0013641	48-8M0013642
16.75	37	48-8M0013671	48-8M0013672
16,5	37	48-8M0013701	48-8M0013702
16.25	37	48-8M0013731	48-8M0013732
16	37	48-8M0013761	48-8M0013762
15.75	37	48-8M0013791	48-8M0013792
15,5	37	48-8M0013821	48-8M0013822
15.25	37	48-8M0013851	48-8M0013852
15 человек	37	48-8M0013881	48-8M0013882
18	38	48-8M0013523	48-8M0013524
17.75	38	48-8M0013553	48-8M0013554
17,5	38	48-8M0013583	48-8M0013584
17.25	38	48-8M0013613	48-8M0013614
17	38	48-8M0013643	48-8M0013644
16.75	38	48-8M0013673	48-8M0013674
16,5	38	48-8M0013703	48-8M0013704
16.25	38	48-8M0013733	48-8M0013734
16	38	48-8M0013763	48-8M0013764
15.75	38	48-8M0013793	48-8M0013794
15,5	38	48-8M0013823	48-8M0013824
15.25	38	48-8M0013853	48-8M0013854
15 человек	38	48-8M0013883	48-8M0013884

Диаметр (дюймы)	Шаг	Левосторонние	ПРВ вращение
18	39	48-8M0013525	48-8M0013526
17.75	39	48-8M0013555	48-8M0013556
17,5	39	48-8M0013585	48-8M0013586
17.25	39	48-8M0013615	48-8M0013616
17	39	48-8M0013645	48-8M0013646
16.75	39	48-8M0013675	48-8M0013676
16,5	39	48-8M0013705	48-8M0013706
16.25	39	48-8M0013735	48-8M0013736
16	39	48-8M0013765	48-8M0013766
15.75	39	48-8M0013795	48-8M0013796
15,5	39	48-8M0013825	48-8M0013826
15.25	39	48-8M0013855	48-8M0013856
15 человек	39	48-8M0013885	48-8M0013886
18	40	48-8M0013527	48-8M0013528
17.75	40	48-8M0013557	48-8M0013558
17,5	40	48-8M0013587	48-8M0013588
17.25	40	48-8M0013617	48-8M0013618
17	40	48-8M0013647	48-8M0013648
16.75	40	48-8M0013677	48-8M0013678
16,5	40	48-8M0013707	48-8M0013708
16.25	40	48-8M0013737	48-8M0013738
16	40	48-8M0013767	48-8M0013768
15.75	40	48-8M0013797	48-8M0013798
15,5	40	48-8M0013827	48-8M0013828
15.25	40	48-8M0013857	48-8M0013858
15 человек	40	48-8M0013887	48-8M0013888

CNC Cleaver, закаленная нержавеющая сталь, 5-лопастный с 18-град. наклоном (1100 л.с.)

III, IV, V, VI, VII SSM, NXT1, M8. 26-зубчатая ступица гребного вала с внешним диаметром 1.75/1.88" (44.5/47.7 мм) и втулка длиной 6" (152 мм).

Диаметр (дюймы)	Шаг	Левосторонние	Правосторонние
16,5	38	48-8M0099431	48-8M0099430
16,5	39	48-8M0112359	48-8M0112360
17	40	48-8M0085857	48-8M0085858
16,75	40	48-8M0108441	48-8M0108442
16,5	40	48-8M0092609	48-8M0092608
17	42	48-8M0083389	48-8M0083390

CNC Cleaver, закаленная нержавеющая сталь, 5-лопастный с 18-град. наклоном – 900 л.с.

III, IV, V, VI, VII SSM, NXT1. 26-зубчатая ступица гребного вала с внешним диаметром 1.75/1.88" (44.5/47.7 мм) и втулка длиной 6" (152 мм).

Диаметр (дюймы)	Шаг	ЛЕВ вращение	ПРВ вращение
18	30	48-8M0014677	48-8M0014678
17.75	30	48-8M0014707	48-8M0014708
17,5	30	48-8M0014737	48-8M0014738
17.25	30	48-8M0014767	48-8M0014768
17	30	48-8M0014797	48-8M0014798
16.75	30	48-8M0014827	48-8M0014828
16,5	30	48-8M0014857	48-8M0014858
16.25	30	48-8M0014887	48-8M0014888
16	30	48-8M0014917	48-8M0014918

Не все перечисленные детали доступны на рынках Европы, СНГ, Африки и Ближнего Востока. Для получения дополнительной информации обратитесь в местный офис Mercury, Mariner, MerCruiser или Quicksilver.

Таблицы гребных винтов Mercury Racing

Диаметр (дюймы)	Шаг	ЛЕВ вращение	ПРВ вращение
15.75	30	48-8M0014947	48-8M0014948
15.5	30	48-8M0014977	48-8M0014978
15.25	30	48-8M0015007	48-8M0015008
15 человек	30	48-8M0015037	48-8M0015038
18	31	48-8M0014679	48-8M0014680
17.75	31	48-8M0014709	48-8M0014710
17.5	31	48-8M0014739	48-8M0014740
17.25	31	48-8M0014769	48-8M0014770
17	31	48-8M0014799	48-8M0014800
16.75	31	48-8M0014829	48-8M0014830
16.5	31	48-8M0014859	48-8M0014860
16.25	31	48-8M0014889	48-8M0014890
16	31	48-8M0014919	48-8M0014920
15.75	31	48-8M0014949	48-8M0014950
15.5	31	48-8M0014979	48-8M0014980
15.25	31	48-8M0015009	48-8M0015010
15 человек	31	48-8M0015039	48-8M0015040
18	32	48-8M0014681	48-8M0014682
17.75	32	48-8M0014711	48-8M0014712
17.5	32	48-8M0014741	48-8M0014742
17.25	32	48-8M0014771	48-8M0014772
17	32	48-8M0014801	48-8M0014802
16.75	32	48-8M0014831	48-8M0014832
16.5	32	48-8M0014861	48-8M0014862
16.25	32	48-8M0014891	48-8M0014892
16	32	48-8M0014921	48-8M0014922
15.75	32	48-8M0014951	48-8M0014952
15.5	32	48-8M0014981	48-8M0014982
15.25	32	48-8M0015011	48-8M0015012
15 человек	32	48-8M0015041	48-8M0015042
18	33	48-8M0014683	48-8M0014684
17.75	33	48-8M0014713	48-8M0014714
17.5	33	48-8M0014743	48-8M0014744
17.25	33	48-8M0014773	48-8M0014774
17	33	48-8M0014803	48-8M0014804
16.75	33	48-8M0014833	48-8M0014834
16.5	33	48-8M0014863	48-8M0014864
16.25	33	48-8M0014893	48-8M0014894
16	33	48-8M0014923	48-8M0014924
15.75	33	48-8M0014953	48-8M0014954
15.5	33	48-8M0014983	48-8M0014984
15.25	33	48-8M0015013	48-8M0015014
15 человек	33	48-8M0015043	48-8M0015044
18	34	48-8M0014685	48-8M0014686
17.75	34	48-8M0014715	48-8M0014716
17.5	34	48-8M0014745	48-8M0014746
17.25	34	48-8M0014775	48-8M0014776
17	34	48-8M0014805	48-8M0014806
16.75	34	48-8M0014835	48-8M0014836
16.5	34	48-8M0014865	48-8M0014866
16.25	34	48-8M0014895	48-8M0014896
16	34	48-8M0014925	48-8M0014926
15.75	34	48-8M0014955	48-8M0014956
15.5	34	48-8M0014985	48-8M0014986

Диаметр (дюймы)	Шаг	ЛЕВ вращение	ПРВ вращение
15.25	34	48-8M0015015	48-8M0015016
15 человек	34	48-8M0015045	48-8M0015046
18	35	48-8M0014687	48-8M0014688
17.75	35	48-8M0014717	48-8M0014718
17.5	35	48-8M0014747	48-8M0014748
17.25	35	48-8M0014777	48-8M0014778
17	35	48-8M0014807	48-8M0014808
16.75	35	48-8M0014837	48-8M0014838
16.5	35	48-8M0014867	48-8M0014868
16.25	35	48-8M0014897	48-8M0014898
16	35	48-8M0014927	48-8M0014928
15.75	35	48-8M0014957	48-8M0014958
15.5	35	48-8M0014987	48-8M0014988
15.25	35	48-8M0015017	48-8M0015018
15 человек	35	48-8M0015047	48-8M0015048
18	36	48-8M0014689	48-8M0014690
17.75	36	48-8M0014719	48-8M0014720
17.5	36	48-8M0014749	48-8M0014750
17.25	36	48-8M0014779	48-8M0014780
17	36	48-8M0014809	48-8M0014810
16.75	36	48-8M0014839	48-8M0014840
16.5	36	48-8M0014869	48-8M0014870
16.25	36	48-8M0014899	48-8M0014900
16	36	48-8M0014929	48-8M0014930
15.75	36	48-8M0014959	48-8M0014960
15.5	36	48-8M0014989	48-8M0014990
15.25	36	48-8M0015019	48-8M0015020
15 человек	36	48-8M0015049	48-8M0015050
18	37	48-8M0014691	48-8M0014692
17.75	37	48-8M0014721	48-8M0014722
17.5	37	48-8M0014751	48-8M0014752
17.25	37	48-8M0014781	48-8M0014782
17	37	48-8M0014811	48-8M0014812
16.75	37	48-8M0014841	48-8M0014842
16.5	37	48-8M0014871	48-8M0014872
16.25	37	48-8M0014901	48-8M0014902
16	37	48-8M0014931	48-8M0014932
15.75	37	48-8M0014961	48-8M0014962
15.5	37	48-8M0014991	48-8M0014992
15.25	37	48-8M0015021	48-8M0015022
15 человек	37	48-8M0015051	48-8M0015052
18	38	48-8M0014693	48-8M0014694
17.75	38	48-8M0014723	48-8M0014724
17.5	38	48-8M0014753	48-8M0014754
17.25	38	48-8M0014783	48-8M0014784
17	38	48-8M0014813	48-8M0014814
16.75	38	48-8M0014843	48-8M0014844
16.5	38	48-8M0014873	48-8M0014874
16.25	38	48-8M0014903	48-8M0014904
16	38	48-8M0014933	48-8M0014934
15.75	38	48-8M0014963	48-8M0014964
15.5	38	48-8M0014993	48-8M0014994
15.25	38	48-8M0015023	48-8M0015024
15 человек	38	48-8M0015053	48-8M0015054

Диаметр (дюймы)	Шаг	ЛЕВ вращение	ПРВ вращение
18	39	48-8M0014695	48-8M0014696
17.75	39	48-8M0014725	48-8M0014726
17,5	39	48-8M0014755	48-8M0014756
17.25	39	48-8M0014785	48-8M0014786
17	39	48-8M0014815	48-8M0014816
16.75	39	48-8M0014845	48-8M0014846
16,5	39	48-8M0014875	48-8M0014876
16.25	39	48-8M0014905	48-8M0014906
16	39	48-8M0014935	48-8M0014936
15.75	39	48-8M0014965	48-8M0014966
15,5	39	48-8M0014995	48-8M0014996
15.25	39	48-8M0015025	48-8M0015026
15 человек	39	48-8M0015055	48-8M0015056
18	40	48-8M0014697	48-8M0014698
17.75	40	48-8M0014727	48-8M0014728
17,5	40	48-8M0014757	48-8M0014758
17.25	40	48-8M0014787	48-8M0014788
17	40	48-8M0014817	48-8M0014818
16.75	40	48-8M0014847	48-8M0014848
16,5	40	48-8M0014877	48-8M0014878
16.25	40	48-8M0014907	48-8M0014908
16	40	48-8M0014937	48-8M0014938
15.75	40	48-8M0014967	48-8M0014968
15,5	40	48-8M0014997	48-8M0014998
15.25	40	48-8M0015027	48-8M0015028
15 человек	40	48-8M0015057	48-8M0015058

CNC Cleaver, закаленная нержавеющая сталь, 5-лопастный с 18-град. наклоном (700 л.с.)

IIIА, IV, V, VI, VII SSM, NXT1, M8. 26-зубчатая ступица гребного вала с внешним диаметром 1.75/1.88" (44.5/47.7 мм) и втулка длиной 6" (152 мм).

Диаметр (дюймы)	Шаг	Левосторонние	Правосторонние
16,5	38	48-8M0100497	48-8M0100496
16.7539	39	48-8M0054727	48-8M0054728
16,5	39	48-8M0100499	48-8M0100498

CNC Cleaver 5-лоп. с 21-град. наклоном, полир. с доводкой Lab Finish для поворотно-откидных колонок



CNC Cleaver, закаленная нержавеющая сталь, 5-лопастный с 21-град. наклоном (1550 л.с.)

IIIА, IV, V, VI, VII SSM, NXT1, M8. Корпус (8M0107970) в комплекте. Гребной вал, 26-зубчатая ступица с внешним диаметром 1.75/1.88 дюйм. (44.5/47.7 мм) и длиной 6 дюйм. (152 мм). Только для двигателей на 1350 л.с. В настоящее время предлагаются 17.50 x 34 8M0104607 и 8M0104608.

Диаметр (дюймы)	Шаг	Левосторонние	ПРВ вращение
18	30	48-8M0049531	48-8M0049532
17.75	30	48-8M0049553	48-8M0049554
17,5	30	48-8M0049575	48-8M0049576
17.25	30	48-8M0049597	48-8M0049598
17	30	48-8M0049619	48-8M0049620
16.75	30	48-8M0049641	48-8M0049642
16,5	30	48-8M0049663	48-8M0049664
16.25	30	48-8M0049685	48-8M0049686
16	30	48-8M0049707	48-8M0049708
18	31	48-8M0049533	48-8M0049534
17.75	31	48-8M0049555	48-8M0049556
17,5	31	48-8M0049577	48-8M0049578
17.25	31	48-8M0049599	48-8M0049600
17	31	48-8M0049621	48-8M0049622
16.75	31	48-8M0049643	48-8M0049644
16,5	31	48-8M0049665	48-8M0049666
16.25	31	48-8M0049687	48-8M0049688
16	31	48-8M0049709	48-8M0049710
18	32	48-8M0049535	48-8M0049536
17.75	32	48-8M0049557	48-8M0049558
17,5	32	48-8M0049579	48-8M0049580
17.25	32	48-8M0049601	48-8M0049602
17	32	48-8M0049623	48-8M0049624
16.75	32	48-8M0049645	48-8M0049646
16,5	32	48-8M0049667	48-8M0049668
16.25	32	48-8M0049689	48-8M0049690
16	32	48-8M0049711	48-8M0049712
18	33	48-8M0049537	48-8M0049538
17.75	33	48-8M0049559	48-8M0049560
17,5	33	48-8M0049581	48-8M0049582
17.25	33	48-8M0049603	48-8M0049604
17	33	48-8M0049625	48-8M0049626
16.75	33	48-8M0049647	48-8M0049648
16,5	33	48-8M0049669	48-8M0049670
16.25	33	48-8M0049691	48-8M0049692
16	33	48-8M0049713	48-8M0049714
18	34	48-8M0049539	48-8M0049540
17.75	34	48-8M0049561	48-8M0049562
17,5	34	48-8M0049583	48-8M0049584
17.25	34	48-8M0049605	48-8M0049606
17	34	48-8M0049627	48-8M0049628
16.75	34	48-8M0049649	48-8M0049650
16,5	34	48-8M0049671	48-8M0049672
16.25	34	48-8M0049693	48-8M0049694
16	34	48-8M0049715	48-8M0049716
18	35	48-8M0049541	48-8M0049542
17.75	35	48-8M0049563	48-8M0049564

Таблицы гребных винтов Mercury Racing

Диаметр (дюймы)	Шаг	Левосторонние	ПРВ вращение
17,5	35	48-8M0049585	48-8M0049586
17.25	35	48-8M0049607	48-8M0049608
17	35	48-8M0049629	48-8M0049630
16.75	35	48-8M0049651	48-8M0049652
16,5	35	48-8M0049673	48-8M0049674
16.25	35	48-8M0049695	48-8M0049696
16	35	48-8M0049717	48-8M0049718
18	36	48-8M0049543	48-8M0049544
17.75	36	48-8M0049565	48-8M0049566
17,5	36	48-8M0049587	48-8M0049588
17.25	36	48-8M0049609	48-8M0049610
17	36	48-8M0049631	48-8M0049632
16.75	36	48-8M0049653	48-8M0049654
16,5	36	48-8M0049675	48-8M0049676
16.25	36	48-8M0049697	48-8M0049698
16	36	48-8M0049719	48-8M0049720
18	37	48-8M0049545	48-8M0049546
17.75	37	48-8M0049567	48-8M0049568
17,5	37	48-8M0049589	48-8M0049590
17.25	37	48-8M0049611	48-8M0049612
17	37	48-8M0049633	48-8M0049634
16.75	37	48-8M0049655	48-8M0049656
16,5	37	48-8M0049677	48-8M0049678
16.25	37	48-8M0049699	48-8M0049700
16	37	48-8M0049721	48-8M0049722
18	38	48-8M0049547	48-8M0049548
17.75	38	48-8M0049569	48-8M0049570
17,5	38	48-8M0049591	48-8M0049592
17.25	38	48-8M0049613	48-8M0049614
17	38	48-8M0049635	48-8M0049636
16.75	38	48-8M0049657	48-8M0049658
16,5	38	48-8M0049679	48-8M0049680
16.25	38	48-8M0049701	48-8M0049702
16	38	48-8M0049723	48-8M0049724
18	39	48-8M0049549	48-8M0049550
17.75	39	48-8M0049571	48-8M0049572
17,5	39	48-8M0049593	48-8M0049594
17.25	39	48-8M0049615	48-8M0049616
17	39	48-8M0049637	48-8M0049638
16.75	39	48-8M0049659	48-8M0049660
16,5	39	48-8M0049681	48-8M0049682
16.25	39	48-8M0049703	48-8M0049704
16	39	48-8M0049725	48-8M0049726
18	40	48-8M0049551	48-8M0049552
17.75	40	48-8M0049573	48-8M0049574
17,5	40	48-8M0049595	48-8M0049596
17.25	40	48-8M0049617	48-8M0049618
17	40	48-8M0049639	48-8M0049640
16.75	40	48-8M0049661	48-8M0049662
16,5	40	48-8M0049683	48-8M0049684
16.25	40	48-8M0049705	48-8M0049706
16	40	48-8M0049727	48-8M0049728

CNC Cleaver, закаленная нержавеющая сталь, 5-лопастный с 21-град. наклоном (1200 л.с.)

IIIА, IV, V, VI, VII SSM, NXT1, M8, корпус (8M0107970) в комплекте. Гребной вал, 26-зубчатая ступица с внешним диаметром 1.75/1.88" (44.5/47.7 мм) и длиной 6" (152 мм)

Диаметр (дюймы)	Шаг	Левосторонние	Правосторонние
18	30	48-8M0017089	48-8M0017090
17.75	30	48-8M0017119	48-8M0017120
17,5	30	48-8M0017149	48-8M0017150
17.25	30	48-8M0017179	48-8M0014180
17	30	48-8M0017209	48-8M0017210
16.75	30	48-8M0017239	48-8M0017240
16,5	30	48-8M0017269	48-8M0014270
16.25	30	48-8M0017299	48-8M0017300
16	30	48-8M0017329	48-8M0017330
15.75	30	48-8M0017359	48-8M0017360
15.5	30	48-8M0017389	48-8M0017390
15.25	30	48-8M0017419	48-8M0017420
15 человек	30	48-8M0017449	48-8M0017450
18	31	48-8M0017091	48-8M0017092
17.75	31	48-8M0017121	48-8M0017122
17,5	31	48-8M0017151	48-8M0017152
17.25	31	48-8M0017181	48-8M0017182
17	31	48-8M0017211	48-8M0017212
16.75	31	48-8M0017241	48-8M0017242
16,5	31	48-8M0017271	48-8M0017272
16.25	31	48-8M0017301	48-8M0017302
16	31	48-8M0017331	48-8M0017332
15.75	31	48-8M0017361	48-8M0017362
15.5	31	48-8M0017391	48-8M0017392
15.25	31	48-8M0017421	48-8M0017422
15 человек	31	48-8M0017451	48-8M0017452
18	32	48-8M0017093	48-8M0017094
17.75	32	48-8M0017123	48-8M0017124
17,5	32	48-8M0017153	48-8M0017154
17.25	32	48-8M0017183	48-8M0017184
17	32	48-8M0017213	48-8M0017214
16.75	32	48-8M0017243	48-8M0017244
16,5	32	48-8M0017273	48-8M0017274
16.25	32	48-8M0017303	48-8M0017304
16	32	48-8M0017333	48-8M0017334
15.75	32	48-8M0017363	48-8M0017364
15.5	32	48-8M0017393	48-8M0017394
15.25	32	48-8M0017423	48-8M0017424
15 человек	32	48-8M0017453	48-8M0017454
18	33	48-8M0017095	48-8M0017096
17.75	33	48-8M0017125	48-8M0017126
17,5	33	48-8M0017155	48-8M0017156
17.25	33	48-8M0017185	48-8M0017186
17	33	48-8M0017215	48-8M0017216
16.75	33	48-8M0017245	48-8M0017246
16,5	33	48-8M0017275	48-8M0017276
16.25	33	48-8M0017305	48-8M0017306
16	33	48-8M0017335	48-8M0017336
15.75	33	48-8M0017365	48-8M0017366

Таблицы гребных винтов Mercury Racing

Диаметр (дюймы)	Шаг	Левосторонние	Правосторонние
15.5	33	48-8M0017395	48-8M0017396
15.25	33	48-8M0017425	48-8M0017426
15 человек	33	48-8M0017455	48-8M0017456
18	34	48-8M0017097	48-8M0017098
17.75	34	48-8M0017127	48-8M0017128
17.5	34	48-8M0017157	48-8M0017158
17.25	34	48-8M0017187	48-8M0017188
17	34	48-8M0017217	48-8M0017218
16.75	34	48-8M0017247	48-8M0017248
16.5	34	48-8M0017277	48-8M0017278
16.25	34	48-8M0017307	48-8M0017308
16	34	48-8M0017337	48-8M0017338
15.75	34	48-8M0017367	48-8M0017368
15.5	34	48-8M0017397	48-8M0017398
15.25	34	48-8M0017427	48-8M0017428
15 человек	34	48-8M0017457	48-8M0017458
18	35	48-8M0017099	48-8M0017100
17.75	35	48-8M0017129	48-8M0017130
17.5	35	48-8M0017159	48-8M0017160
17.25	35	48-8M0017189	48-8M0017190
17	35	48-8M0017219	48-8M0017220
16.75	35	48-8M0017249	48-8M0017250
16.5	35	48-8M0017279	48-8M0017280
16.25	35	48-8M0017309	48-8M0017310
16	35	48-8M0017339	48-8M0017340
15.75	35	48-8M0017369	48-8M0017370
15.5	35	48-8M0017399	48-8M0017400
15.25	35	48-8M0017429	48-8M0017430
15 человек	35	48-8M0017459	48-8M0017460
18	36	48-8M0017101	48-8M0017102
17.75	36	48-8M0017131	48-8M0017132
17.5	36	48-8M0017161	48-8M0017162
17.25	36	48-8M0017191	48-8M0017192
17	36	48-8M0017221	48-8M0017222
16.75	36	48-8M0017251	48-8M0017252
16.5	36	48-8M0017281	48-8M0017282
16.25	36	48-8M0017311	48-8M0017312
16	36	48-8M0017341	48-8M0017342
15.75	36	48-8M0017371	48-8M0017372
15.5	36	48-8M0017401	48-8M0017402
15.25	36	48-8M0017431	48-8M0017432
15 человек	36	48-8M0017461	48-8M0017462
18	37	48-8M0017103	48-8M0017104
17.75	37	48-8M0017133	48-8M0017134
17.5	37	48-8M0017163	48-8M0017164
17.25	37	48-8M0017193	48-8M0017194
17	37	48-8M0017223	48-8M0017224
16.75	37	48-8M0017253	48-8M0017254
16.5	37	48-8M0017283	48-8M0017284
16.25	37	48-8M0017313	48-8M0017314
16	37	48-8M0017343	48-8M0017344
15.75	37	48-8M0017373	48-8M0017374
15.5	37	48-8M0017403	48-8M0017404
15.25	37	48-8M0017433	48-8M0017434

Диаметр (дюймы)	Шаг	Левосторонние	Правосторонние
15 человек	37	48-8M0017463	48-8M0017464
18	38	48-8M0017105	48-8M0017106
17.75	38	48-8M0017135	48-8M0017136
17.5	38	48-8M0017165	48-8M0017166
17.25	38	48-8M0017195	48-8M0017196
17	38	48-8M0017225	48-8M0017226
16.75	38	48-8M0017255	48-8M0017256
16.5	38	48-8M0017285	48-8M0017286
16.25	38	48-8M0017315	48-8M0017316
16	38	48-8M0017345	48-8M0017346
15.75	38	48-8M0017375	48-8M0017376
15.5	38	48-8M0017405	48-8M0017406
15.25	38	48-8M0017435	48-8M0017436
15 человек	38	48-8M0017465	48-8M0017466
18	39	48-8M0017107	48-8M0017108
17.75	39	48-8M0017137	48-8M0017138
17.5	39	48-8M0017167	48-8M0017168
17.25	39	48-8M0017197	48-8M0017198
17	39	48-8M0017227	48-8M0017228
16.75	39	48-8M0017257	48-8M0017258
16.5	39	48-8M0017287	48-8M0017288
16.25	39	48-8M0017317	48-8M0017318
16	39	48-8M0017347	48-8M0017348
15.75	39	48-8M0017377	48-8M0017378
15.5	39	48-8M0017407	48-8M0017408
15.25	39	48-8M0017437	48-8M0017438
15 человек	39	48-8M0017467	48-8M0017468
18	40	48-8M0017109	48-8M0017110
17.75	40	48-8M0017139	48-8M0017140
17.5	40	48-8M0017169	48-8M0017170
17.25	40	48-8M0017199	48-8M0017200
17	40	48-8M0017229	48-8M0017230
16.75	40	48-8M0017259	48-8M0017260
16.5	40	48-8M0017289	48-8M0017290
16.25	40	48-8M0017319	48-8M0017320
16	40	48-8M0017349	48-8M0017350
15.75	40	48-8M0017379	48-8M0017380
15.5	40	48-8M0017409	48-8M0017410
15.25	40	48-8M0017439	48-8M0017440
15 человек	40	48-8M0017469	48-8M0017470

CNC Cleaver, закаленная нержавеющей сталь, 5-лопастный с 21-град. наклоном (900 л.с.)

III A, IV, V, VI, VII SSM, NXT1 и M8. Корпус (8M0107970) в комплекте. Гребной вал, 26-зубчатая ступица с внешним диаметром 1.75/1.88" (44.5/47.7 мм) и длиной 6" (152 мм)

Диаметр (дюймы)	Шаг	Pro Finish ЛЕВ	Pro Finish ПРВ
18	30	48-8M0018259	48-8M0018260
17.75	30	48-8M0018289	48-8M0018290
17.5	30	48-8M0018319	48-8M0018320
17.25	30	48-8M0018349	48-8M0018350
17	30	48-8M0018379	48-8M0018380
16.75	30	48-8M0018409	48-8M0018410
16.5	30	48-8M0018439	48-8M0018440

Не все перечисленные детали доступны на рынках Европы, СНГ, Африки и Ближнего Востока. Для получения дополнительной информации обратитесь в местный офис Mercury, Mariner, MerCruiser или Quicksilver.

Таблицы гребных винтов Mercury Racing

Диаметр (дюймы)	Шаг	Pro Finish ЛЕВ	Pro Finish ПРВ
16.25	30	48-8M0018469	48-8M0018470
16	30	48-8M0018499	48-8M0018500
15.75	30	48-8M0018529	48-8M0018530
15.5	30	48-8M0018559	48-8M0018560
15.25	30	48-8M0018589	48-8M0018590
15 человек	30	48-8M0018619	48-8M0018620
18	31	48-8M0018261	48-8M0018262
17.75	31	48-8M0018291	48-8M0018292
17,5	31	48-8M0018321	48-8M0018322
17.25	31	48-8M0018351	48-8M0018352
17	31	48-8M0018381	48-8M0018382
16.75	31	48-8M0018411	48-8M0018412
16,5	31	48-8M0018441	48-8M0018442
16.25	31	48-8M0018471	48-8M0018472
16	31	48-8M0018501	48-8M0018502
15.75	31	48-8M0018531	48-8M0018532
15.5	31	48-8M0018561	48-8M0018562
15.25	31	48-8M0018591	48-8M0018592
15 человек	31	48-8M0018621	48-8M0018622
18	32	48-8M0018263	48-8M0018264
17.75	32	48-8M0018293	48-8M0018294
17,5	32	48-8M0018323	48-8M0018324
17.25	32	48-8M0018353	48-8M0018354
17	32	48-8M0018383	48-8M0018384
16.75	32	48-8M0018413	48-8M0018414
16,5	32	48-8M0018443	48-8M0018444
16.25	32	48-8M0018473	48-8M0018474
16	32	48-8M0018503	48-8M0018504
15.75	32	48-8M0018533	48-8M0018534
15.5	32	48-8M0018563	48-8M0018564
15.25	32	48-8M0018593	48-8M0018594
15 человек	32	48-8M0018623	48-8M0018624
18	33	48-8M0018265	48-8M0018266
17.75	33	48-8M0018295	48-8M0018296
17,5	33	48-8M0018325	48-8M0018326
17.25	33	48-8M0018355	48-8M0018356
17	33	48-8M0018385	48-8M0018386
16.75	33	48-8M0018415	48-8M0018416
16,5	33	48-8M0018445	48-8M0018446
16.25	33	48-8M0018475	48-8M0018476
16	33	48-8M0018505	48-8M0018506
15.75	33	48-8M0018535	48-8M0018536
15.5	33	48-8M0018565	48-8M0018566
15.25	33	48-8M0018595	48-8M0018596
15 человек	33	48-8M0018625	48-8M0018626
18	34	48-8M0018267	48-8M0018268
17.75	34	48-8M0018297	48-8M0018298
17,5	34	48-8M0018327	48-8M0018328
17.25	34	48-8M0018357	48-8M0018358
17	34	48-8M0018387	48-8M0018388
16.75	34	48-8M0018417	48-8M0018418
16,5	34	48-8M0018447	48-8M0018448
16.25	34	48-8M0018477	48-8M0018478
16	34	48-8M0018507	48-8M0018508

Диаметр (дюймы)	Шаг	Pro Finish ЛЕВ	Pro Finish ПРВ
15.75	34	48-8M0018537	48-8M0018538
15.5	34	48-8M0018567	48-8M0018568
15.25	34	48-8M0018597	48-8M0018598
15 человек	34	48-8M0018627	48-8M0018628
18	35	48-8M0018269	48-8M0018270
17.75	35	48-8M0018299	48-8M0018300
17,5	35	48-8M0018329	48-8M0018330
17.25	35	48-8M0018359	48-8M0018360
17	35	48-8M0018389	48-8M0018390
16.75	35	48-8M0018419	48-8M0018420
16,5	35	48-8M0018449	48-8M0018450
16.25	35	48-8M0018479	48-8M0018480
16	35	48-8M0018509	48-8M0018510
15.75	35	48-8M0018539	48-8M0018540
15.5	35	48-8M0018569	48-8M0018570
15.25	35	48-8M0018599	48-8M0018600
15 человек	35	48-8M0018629	48-8M0018630
18	36	48-8M0018271	48-8M0018272
17.75	36	48-8M0018301	48-8M0018302
17,5	36	48-8M0018331	48-8M0018332
17.25	36	48-8M0018361	48-8M0018362
17	36	48-8M0018391	48-8M0018392
16.75	36	48-8M0018421	48-8M0018422
16,5	36	48-8M0018451	48-8M0018452
16.25	36	48-8M0018481	48-8M0018482
16	36	48-8M0018511	48-8M0018512
15.75	36	48-8M0018541	48-8M0018542
15.5	36	48-8M0018571	48-8M0018572
15.25	36	48-8M0018601	48-8M0018602
15 человек	36	48-8M0018631	48-8M0018632
18	37	48-8M0018273	48-8M0018274
17.75	37	48-8M0018303	48-8M0018304
17,5	37	48-8M0018333	48-8M0018334
17.25	37	48-8M0018363	48-8M0018364
17	37	48-8M0018393	48-8M0018394
16.75	37	48-8M0018423	48-8M0018424
16,5	37	48-8M0018453	48-8M0018454
16.25	37	48-8M0018483	48-8M0018484
16	37	48-8M0018513	48-8M0018514
15.75	37	48-8M0018543	48-8M0018544
15.5	37	48-8M0018573	48-8M0018574
15.25	37	48-8M0018603	48-8M0018604
15 человек	37	48-8M0018633	48-8M0018634
18	38	48-8M0018275	48-8M0018276
17.75	38	48-8M0018305	48-8M0018306
17,5	38	48-8M0018335	48-8M0018336
17.25	38	48-8M0018365	48-8M0018366
17	38	48-8M0018395	48-8M0018396
16.75	38	48-8M0018425	48-8M0018426
16,5	38	48-8M0018455	48-8M0018456
16.25	38	48-8M0018485	48-8M0018486
16	38	48-8M0018515	48-8M0018516
15.75	38	48-8M0018545	48-8M0018546
15.5	38	48-8M0018575	48-8M0018576

Таблицы гребных винтов Mercury Racing

Диаметр (дюймы)	Шаг	Pro Finish ЛЕВ	Pro Finish ПРВ
15.25	38	48-8M0018605	48-8M0018606
15 человек	38	48-8M0018635	48-8M0018636
18	39	48-8M0018277	48-8M0018278
17.75	39	48-8M0018307	48-8M0018308
17,5	39	48-8M0018337	48-8M0018338
17.25	39	48-8M0018367	48-8M0018368
17	39	48-8M0018397	48-8M0018398
16.75	39	48-8M0018427	48-8M0018428
16,5	39	48-8M0018457	48-8M0018458
16.25	39	48-8M0018487	48-8M0018488
16	39	48-8M0018517	48-8M0018518
15.75	39	48-8M0018547	48-8M0018548
15,5	39	48-8M0018577	48-8M0018578
15.25	39	48-8M0018607	48-8M0018608
15 человек	39	48-8M0018637	48-8M0018638
18	40	48-8M0018279	48-8M0018280
17.75	40	48-8M0018309	48-8M0018310
17,5	40	48-8M0018339	48-8M0018340
17.25	40	48-8M0018369	48-8M0018370
17	40	48-8M0018399	48-8M0018400
16.75	40	48-8M0018429	48-8M0018430
16,5	40	48-8M0018459	48-8M0018460
16.25	40	48-8M0018489	48-8M0018490
16	40	48-8M0018519	48-8M0018520
15.75	40	48-8M0018549	48-8M0018550
15,5	40	48-8M0018579	48-8M0018580
15.25	40	48-8M0018609	48-8M0018610
15 человек	40	48-8M0018639	48-8M0018640

CNC Cleaver 6-лоп. с 15-град. наклоном, полир. с доводкой Lab Finish для поворотных-откидных колонок

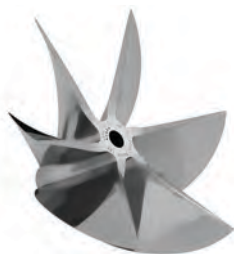

CNC Cleaver, закаленная нержавеющая сталь, 6-лопастный с 15-град. наклоном (1200 л.с.)

IIIА, IV, V, VI, VII SSM, NXT1, M8. Корпус (8M017970) в комплекте. Гребной вал, 26-зубчатая ступица с внешним диаметром 1.75/1.88" (44.5/47.7 мм) и длиной 6" (152 мм)

Диаметр (дюймы)	Шаг	Левосторонние	Правосторонние
18	26	48-8M0002667	48-8M0002668
17.75	26	48-8M0002697	48-8M0002698
17,5	26	48-8M0002727	48-8M0002728
17.25	26	48-8M0002757	48-8M0002758
17	26	48-8M0002787	48-8M0002788

Диаметр (дюймы)	Шаг	Левосторонние	Правосторонние
16.75	26	48-8M0002817	48-8M0002818
16,5	26	48-8M0002847	48-8M0002848
16.25	26	48-8M0002877	48-8M0002878
16	26	48-8M0002907	48-8M0002908
15.75	26	48-8M0002937	48-8M0002938
15,5	26	48-8M0002967	48-8M0002968
15.25	26	48-8M0002997	48-8M0002998
15 человек	26	48-8M0003027	48-8M0003028
18	27	48-8M0002669	48-8M0002670
17.75	27	48-8M0002699	48-8M0002700
17,5	27	48-8M0002729	48-8M0002730
17.25	27	48-8M0002759	48-8M0002760
17	27	48-8M0002789	48-8M0002790
16.75	27	48-8M0002819	48-8M0002820
16,5	27	48-8M0002849	48-8M0002850
16.25	27	48-8M0002879	48-8M0002880
16	27	48-8M0002909	48-8M0002910
15.75	27	48-8M0002939	48-8M0002940
15,5	27	48-8M0002969	48-8M0002970
15.25	27	48-8M0002999	48-8M0003000
15 человек	27	48-8M0003029	48-8M0003030
18	28	48-8M0002671	48-8M0002672
17.75	28	48-8M0002701	48-8M0002702
17,5	28	48-8M0002731	48-8M0002732
17.25	28	48-8M0002761	48-8M0002762
17	28	48-8M0002791	48-8M0002792
16.75	28	48-8M0002821	48-8M0002822
16,5	28	48-8M0002851	48-8M0002852
16.25	28	48-8M0002881	48-8M0002882
16	28	48-8M0002911	48-8M0002912
15.75	28	48-8M0002941	48-8M0002942
15,5	28	48-8M0002971	48-8M0002972
15.25	28	48-8M0003001	48-8M0003002
15 человек	28	48-8M0003031	48-8M0003032
18	29	48-8M0002673	48-8M0002674
17.75	29	48-8M0002703	48-8M0002704
17,5	29	48-8M0002733	48-8M0002734
17.25	29	48-8M0002763	48-8M0002764
17	29	48-8M0002793	48-8M0002794
16.75	29	48-8M0002823	48-8M0002824
16,5	29	48-8M0002853	48-8M0002854
16.25	29	48-8M0002883	48-8M0002884
16	29	48-8M0002913	48-8M0002914
15.75	29	48-8M0002943	48-8M0002944
15,5	29	48-8M0002973	48-8M0002974
15.25	29	48-8M0003003	48-8M0003004
15 человек	29	48-8M0003033	48-8M0003034
18	30	48-8M0002675	48-8M0002676
17.75	30	48-8M0002705	48-8M0002706
17,5	30	48-8M0002735	48-8M0002736
17.25	30	48-8M0002765	48-8M0002766
17	30	48-8M0002795	48-8M0002796
16.75	30	48-8M0002825	48-8M0002826
16,5	30	48-8M0002855	48-8M0002856

Не все перечисленные детали доступны на рынках Европы, СНГ, Африки и Ближнего Востока. Для получения дополнительной информации обратитесь в местный офис Mercury, Mariner, MerCruiser или Quicksilver.

Таблицы гребных винтов Mercury Racing

Диаметр (дюймы)	Шаг	Левосторонние	Правосторонние
16.25	30	48-8M0002885	48-8M0002886
16	30	48-8M0002915	48-8M0002916
15.75	30	48-8M0002945	48-8M0002946
15.5	30	48-8M0002975	48-8M0002976
15.25	30	48-8M0003005	48-8M0003006
15 человек	30	48-8M0003035	48-8M0003036
18	31	48-8M0002677	48-8M0002678
17.75	31	48-8M0002707	48-8M0002708
17.5	31	48-8M0002737	48-8M0002738
17.25	31	48-8M0002767	48-8M0002768
17	31	48-8M0002797	48-8M0002798
16.75	31	48-8M0002827	48-8M0002828
16.5	31	48-8M0002857	48-8M0002858
16.25	31	48-8M0002887	48-8M0002888
16	31	48-8M0002917	48-8M0002918
15.75	31	48-8M0002947	48-8M0002948
15.5	31	48-8M0002977	48-8M0002978
15.25	31	48-8M0003007	48-8M0003008
15 человек	31	48-8M0003037	48-8M0003038
18	32	48-8M0002679	48-8M0002680
17.75	32	48-8M0002709	48-8M0002710
17.5	32	48-8M0002739	48-8M0002740
17.25	32	48-8M0002769	48-8M0002770
17	32	48-8M0002799	48-8M0002800
16.75	32	48-8M0002829	48-8M0002830
16.5	32	48-8M0002859	48-8M0002860
16.25	32	48-8M0002889	48-8M0002890
16	32	48-8M0002919	48-8M0002920
15.75	32	48-8M0002949	48-8M0002950
15.5	32	48-8M0002979	48-8M0002980
15.25	32	48-8M0003009	48-8M0003010
15 человек	32	48-8M0003039	48-8M0003040
18	33	48-8M0002681	48-8M0002682
17.75	33	48-8M0002711	48-8M0002712
17.5	33	48-8M0002741	48-8M0002742
17.25	33	48-8M0002771	48-8M0002772
17	33	48-8M0002801	48-8M0002802
16.75	33	48-8M0002831	48-8M0002832
16.5	33	48-8M0002861	48-8M0002862
16.25	33	48-8M0002891	48-8M0002892
16	33	48-8M0002921	48-8M0002922
15.75	33	48-8M0002951	48-8M0002952
15.5	33	48-8M0002981	48-8M0002982
15.25	33	48-8M0003011	48-8M0003012
15 человек	33	48-8M0003041	48-8M0003042
18	34	48-8M0002683	48-8M0002684
17.75	34	48-8M0002713	48-8M0002714
17.5	34	48-8M0002743	48-8M0002744
17.25	34	48-8M0002773	48-8M0002774
17	34	48-8M0002803	48-8M0002804
16.75	34	48-8M0002833	48-8M0002834
16.5	34	48-8M0002863	48-8M0002864
16.25	34	48-8M0002893	48-8M0002894
16	34	48-8M0002923	48-8M0002924

Диаметр (дюймы)	Шаг	Левосторонние	Правосторонние
15.75	34	48-8M0002953	48-8M0002954
15.5	34	48-8M0002983	48-8M0002984
15.25	34	48-8M0003013	48-8M0003014
15 человек	34	48-8M0003043	48-8M0003044
18	35	48-8M0002685	48-8M0002686
17.75	35	48-8M0002715	48-8M0002716
17.5	35	48-8M0002745	48-8M0002746
17.25	35	48-8M0002775	48-8M0002776
17	35	48-8M0002805	48-8M0002806
16.75	35	48-8M0002835	48-8M0002836
16.5	35	48-8M0002865	48-8M0002866
16.25	35	48-8M0002895	48-8M0002896
16	35	48-8M0002925	48-8M0002926
15.75	35	48-8M0002955	48-8M0002956
15.5	35	48-8M0002985	48-8M0002986
15.25	35	48-8M0003015	48-8M0003016
15 человек	35	48-8M0003045	48-8M0003046
18	36	48-8M0002687	48-8M0002688
17.75	36	48-8M0002717	48-8M0002718
17.5	36	48-8M0002747	48-8M0002748
17.25	36	48-8M0002777	48-8M0002778
17	36	48-8M0002807	48-8M0002808
16.75	36	48-8M0002837	48-8M0002838
16.5	36	48-8M0002867	48-8M0002868
16.25	36	48-8M0002897	48-8M0002898
16	36	48-8M0002927	48-8M0002928
15.75	36	48-8M0002957	48-8M0002958
15.5	36	48-8M0002987	48-8M0002988
15.25	36	48-8M0003017	48-8M0003018
15 человек	36	48-8M0003047	48-8M0003048
18	37	48-8M0002689	48-8M0002690
17.75	37	48-8M0002719	48-8M0002720
17.5	37	48-8M0002749	48-8M0002750
17.25	37	48-8M0002779	48-8M0002780
17	37	48-8M0002809	48-8M0002810
16.75	37	48-8M0002839	48-8M0002840
16.5	37	48-8M0002869	48-8M0002870
16.25	37	48-8M0002899	48-8M0002900
16	37	48-8M0002929	48-8M0002930
15.75	37	48-8M0002959	48-8M0002960
15.5	37	48-8M0002989	48-8M0002990
15.25	37	48-8M0003019	48-8M0003020
15 человек	37	48-8M0003049	48-8M0003050
18	38	48-8M0002691	48-8M0002692
17.75	38	48-8M0002721	48-8M0002722
17.5	38	48-8M0002751	48-8M0002752
17.25	38	48-8M0002781	48-8M0002782
17	38	48-8M0002811	48-8M0002812
16.75	38	48-8M0002841	48-8M0002842
16.5	38	48-8M0002871	48-8M0002872
16.25	38	48-8M0002901	48-8M0002902
16	38	48-8M0002931	48-8M0002932
15.75	38	48-8M0002961	48-8M0002962
15.5	38	48-8M0002991	48-8M0002992

Таблицы гребных винтов Mercury Racing

Диаметр (дюймы)	Шаг	Левосторонние	Правосторонние
15.25	38	48-8M0003021	48-8M0003022
15 человек	38	48-8M0003051	48-8M0003052
18	39	48-8M0002693	48-8M0002694
17.75	39	48-8M0002723	48-8M0002724
17,5	39	48-8M0002753	48-8M0002754
17.25	39	48-8M0002783	48-8M0002784
17	39	48-8M0002813	48-8M0002814
16.75	39	48-8M0002843	48-8M0002844
16,5	39	48-8M0002873	48-8M0002874
16.25	39	48-8M0002903	48-8M0002904
16	39	48-8M0002933	48-8M0002934
15.75	39	48-8M0002963	48-8M0002964
15,5	39	48-8M0002993	48-8M0002994
15.25	39	48-8M0003023	48-8M0003024
15 человек	39	48-8M0003053	48-8M0003054
18	40	48-8M0002695	48-8M0002696
17.75	40	48-8M0002725	48-8M0002726
17,5	40	48-8M0002755	48-8M0002756
17.25	40	48-8M0002785	48-8M0002786
17	40	48-8M0002815	48-8M0002816
16.75	40	48-8M0002845	48-8M0002846
16,5	40	48-8M0002875	48-8M0002876
16.25	40	48-8M0002905	48-8M0002906
16	40	48-8M0002935	48-8M0002936
15.75	40	48-8M0002965	48-8M0002966
15,5	40	48-8M0002995	48-8M0002996
15.25	40	48-8M0003025	48-8M0003026
15 человек	40	48-8M0003055	48-8M0003056

CNC Cleaver, закаленная нержавеющая сталь, 6-лопастный с 15-град. наклоном (900 л.с.)

IIIА, IV, V, VI, VII SSM, NXT1, M8. Корпус (8M0107970) в комплекте. Гребной вал, 26-зубчатая ступица с внешним диаметром 1.75/1.88" (44.5/47.7 мм) и длиной 6" (152 мм)

Диаметр (дюймы)	Шаг	Левосторонние	ПРВ вращение
18	26	48-8M0003837	48-8M0003838
17.75	26	48-8M0003867	48-8M0003868
17,5	26	48-8M0003897	48-8M0003898
17.25	26	48-8M0003927	48-8M0003928
17	26	48-8M0003957	48-8M0003958
16.75	26	48-8M0003987	48-8M0003988
16,5	26	48-8M0004017	48-8M0004018
16.25	26	48-8M0004047	48-8M0004048
16	26	48-8M0004077	48-8M0004078
15.75	26	48-8M0004107	48-8M0004108
15,5	26	48-8M0004137	48-8M0004138
15.25	26	48-8M0004167	48-8M0004168
15 человек	26	48-8M0004197	48-8M0004198
18	27	48-8M0003839	48-8M0003840
17.75	27	48-8M0003869	48-8M0003870
17,5	27	48-8M0003899	48-8M0003900
17.25	27	48-8M0003929	48-8M0003930
17	27	48-8M0003959	48-8M0003960
16.75	27	48-8M0003989	48-8M0003990

Диаметр (дюймы)	Шаг	Левосторонние	ПРВ вращение
16,5	27	48-8M0004019	48-8M0004020
16.25	27	48-8M0004049	48-8M0004050
16	27	48-8M0004079	48-8M0004080
15.75	27	48-8M0004109	48-8M0004110
15,5	27	48-8M0004139	48-8M0004140
15.25	27	48-8M0004169	48-8M0004170
15 человек	27	48-8M0004199	48-8M0004200
18	28	48-8M0003841	48-8M0003842
17.75	28	48-8M0003871	48-8M0003872
17,5	28	48-8M0003901	48-8M0003902
17.25	28	48-8M0003931	48-8M0003932
17	28	48-8M0003961	48-8M0003962
16.75	28	48-8M0003991	48-8M0003992
16,5	28	48-8M0004021	48-8M0004022
16.25	28	48-8M0004051	48-8M0004052
16	28	48-8M0004081	48-8M0004082
15.75	28	48-8M0004111	48-8M0004112
15,5	28	48-8M0004141	48-8M0004142
15.25	28	48-8M0004171	48-8M0004172
15 человек	28	48-8M0004201	48-8M0004202
18	29	48-8M0003843	48-8M0003844
17.75	29	48-8M0003873	48-8M0003874
17,5	29	48-8M0003903	48-8M0003904
17.25	29	48-8M0003933	48-8M0003934
17	29	48-8M0003963	48-8M0003964
16.75	29	48-8M0003993	48-8M0003994
16,5	29	48-8M0004023	48-8M0004024
16.25	29	48-8M0004053	48-8M0004054
16	29	48-8M0004083	48-8M0004084
15.75	29	48-8M0004113	48-8M0004114
15,5	29	48-8M0004143	48-8M0004144
15.25	29	48-8M0004173	48-8M0004174
15 человек	29	48-8M0004203	48-8M0004204
18	30	48-8M0003845	48-8M0003846
17.75	30	48-8M0003875	48-8M0003876
17,5	30	48-8M0003905	48-8M0003906
17.25	30	48-8M0003935	48-8M0003936
17	30	48-8M0003965	48-8M0003966
16.75	30	48-8M0003995	48-8M0003996
16,5	30	48-8M0004025	48-8M0004026
16.25	30	48-8M0004055	48-8M0004056
16	30	48-8M0004085	48-8M0004086
15.75	30	48-8M0004115	48-8M0004116
15,5	30	48-8M0004145	48-8M0004146
15.25	30	48-8M0004175	48-8M0004176
15 человек	30	48-8M0004205	48-8M0004206
18	31	48-8M0003847	48-8M0003848
17.75	31	48-8M0003877	48-8M0003878
17,5	31	48-8M0003907	48-8M0003908
17.25	31	48-8M0003937	48-8M0003938
17	31	48-8M0003967	48-8M0003968
16.75	31	48-8M0003997	48-8M0003998
16,5	31	48-8M0004027	48-8M0004028
16.25	31	48-8M0004057	48-8M0004058

Не все перечисленные детали доступны на рынках Европы, СНГ, Африки и Ближнего Востока. Для получения дополнительной информации обратитесь в местный офис Mercury, Mariner, MerCruiser или Quicksilver.

Таблицы гребных винтов Mercury Racing

Диаметр (дюймы)	Шаг	Левосторонние	ПРВ вращение
16	31	48-8M0004087	48-8M0004088
15.75	31	48-8M0004117	48-8M0004118
15.5	31	48-8M0004147	48-8M0004148
15.25	31	48-8M0004177	48-8M0004178
15 человек	31	48-8M0004207	48-8M0004208
18	32	48-8M0003849	48-8M0003850
17.75	32	48-8M0003879	48-8M0003880
17,5	32	48-8M0003909	48-8M0003910
17.25	32	48-8M0003939	48-8M0003940
17	32	48-8M0003969	48-8M0003970
16.75	32	48-8M0003999	48-8M0004000
16,5	32	48-8M0004029	48-8M0004030
16.25	32	48-8M0004059	48-8M0004060
16	32	48-8M0004089	48-8M0004090
15.75	32	48-8M0004119	48-8M0004120
15,5	32	48-8M0004149	48-8M0004150
15.25	32	48-8M0004179	48-8M0004180
15 человек	32	48-8M0004209	48-8M0004210
18	33	48-8M0003851	48-8M0003852
17.75	33	48-8M0003881	48-8M0003882
17,5	33	48-8M0003911	48-8M0003912
17.25	33	48-8M0003941	48-8M0003942
17	33	48-8M0003971	48-8M0003972
16.75	33	48-8M0004001	48-8M0004002
16,5	33	48-8M0004031	48-8M0004032
16.25	33	48-8M0004061	48-8M0004062
16	33	48-8M0004091	48-8M0004092
15.75	33	48-8M0004121	48-8M0004122
15,5	33	48-8M0004151	48-8M0004152
15.25	33	48-8M0004181	48-8M0004182
15 человек	33	48-8M0004211	48-8M0004212
18	34	48-8M0003853	48-8M0003854
17.75	34	48-8M0003883	48-8M0003884
17,5	34	48-8M0003913	48-8M0003914
17.25	34	48-8M0003943	48-8M0003944
17	34	48-8M0003973	48-8M0003974
16.75	34	48-8M0004003	48-8M0004004
16,5	34	48-8M0004033	48-8M0004034
16.25	34	48-8M0004063	48-8M0004064
16	34	48-8M0004093	48-8M0004094
15.75	34	48-8M0004123	48-8M0004124
15,5	34	48-8M0004153	48-8M0004154
15.25	34	48-8M0004183	48-8M0004184
15 человек	34	48-8M0004213	48-8M0004214
18	35	48-8M0003855	48-8M0003856
17.75	35	48-8M0003885	48-8M0003886
17,5	35	48-8M0003915	48-8M0003916
17.25	35	48-8M0003945	48-8M0003946
17	35	48-8M0003975	48-8M0003976
16.75	35	48-8M0004005	48-8M0004006
16,5	35	48-8M0004035	48-8M0004036
16.25	35	48-8M0004065	48-8M0004066
16	35	48-8M0004095	48-8M0004096
15.75	35	48-8M0004125	48-8M0004126

Диаметр (дюймы)	Шаг	Левосторонние	ПРВ вращение
15.5	35	48-8M0004155	48-8M0004156
15.25	35	48-8M0004185	48-8M0004186
15 человек	35	48-8M0004215	48-8M0004216
18	36	48-8M0003857	48-8M0003858
17.75	36	48-8M0003887	48-8M0003888
17,5	36	48-8M0003917	48-8M0003918
17.25	36	48-8M0003947	48-8M0003948
17	36	48-8M0003977	48-8M0003978
16.75	36	48-8M0004007	48-8M0004008
16,5	36	48-8M0004037	48-8M0004038
16.25	36	48-8M0004067	48-8M0004068
16	36	48-8M0004097	48-8M0004098
15.75	36	48-8M0004127	48-8M0004128
15,5	36	48-8M0004157	48-8M0004158
15.25	36	48-8M0004187	48-8M0004188
15 человек	36	48-8M0004217	48-8M0004218
18	37	48-8M0003859	48-8M0003860
17.75	37	48-8M0003889	48-8M0003890
17,5	37	48-8M0003919	48-8M0003920
17.25	37	48-8M0003949	48-8M0003950
17	37	48-8M0003979	48-8M0003980
16.75	37	48-8M0004009	48-8M0004010
16,5	37	48-8M0004039	48-8M0004040
16.25	37	48-8M0004069	48-8M0004070
16	37	48-8M0004099	48-8M0004100
15.75	37	48-8M0004129	48-8M0004130
15,5	37	48-8M0004159	48-8M0004160
15.25	37	48-8M0004189	48-8M0004190
15 человек	37	48-8M0004219	48-8M0004220
18	38	48-8M0003861	48-8M0003862
17.75	38	48-8M0003891	48-8M0003892
17,5	38	48-8M0003921	48-8M0003922
17.25	38	48-8M0003951	48-8M0003952
17	38	48-8M0003981	48-8M0003982
16.75	38	48-8M0004011	48-8M0004012
16,5	38	48-8M0004041	48-8M0004042
16.25	38	48-8M0004071	48-8M0004072
16	38	48-8M0004101	48-8M0004102
15.75	38	48-8M0004131	48-8M0004132
15,5	38	48-8M0004161	48-8M0004162
15.25	38	48-8M0004191	48-8M0004192
15 человек	38	48-8M0004221	48-8M0004222
18	39	48-8M0003863	48-8M0003864
17.75	39	48-8M0003893	48-8M0003894
17,5	39	48-8M0003923	48-8M0003924
17.25	39	48-8M0003953	48-8M0003954
17	39	48-8M0003983	48-8M0003984
16.75	39	48-8M0004013	48-8M0004014
16,5	39	48-8M0004043	48-8M0004044
16.25	39	48-8M0004073	48-8M0004074
16	39	48-8M0004103	48-8M0004104
15.75	39	48-8M0004133	48-8M0004134
15,5	39	48-8M0004163	48-8M0004164
15.25	39	48-8M0004193	48-8M0004194

Таблицы гребных винтов Mercury Racing

Диаметр (дюймы)	Шаг	Левосторонние	ПРВ вращение
15 человек	39	48-8M0004223	48-8M0004224
18	40	48-8M0003865	48-8M0003866
17.75	40	48-8M0003895	48-8M0003896
17,5	40	48-8M0003925	48-8M0003926
17.25	40	48-8M0003955	48-8M0003956
17	40	48-8M0003985	48-8M0003986
16.75	40	48-8M0004015	48-8M0004016
16,5	40	48-8M0004045	48-8M0004046
16.25	40	48-8M0004075	48-8M0004076
16	40	48-8M0004105	48-8M0004106
15.75	40	48-8M0004135	48-8M0004136
15,5	40	48-8M0004165	48-8M0004166
15.25	40	48-8M0004195	48-8M0004196
15 человек	40	48-8M0004225	48-8M0004226

CNC Cleaver, закаленная нержавеющая сталь, 6-лопастный с 15-град. наклоном (600 л.с.)

IIIА, IV, V, VI, VII SSM, NXT1. Корпус (8M0107970) в комплекте. Гребной вал, 26-зубчатая ступица с внешним диаметром 1.75/1.88" (44.5/47.7 мм) и длиной 6" (152 мм)

Диаметр (дюймы)	Шаг	ЛЕВ вращение	Правосторонние
14.75	25	48-8M0064647	
14,5	25	48-8M0064815	48-8M0064816
18	26	48-8M0005007	48-8M0005008
17.75	26	48-8M0005037	48-8M0005038
17,5	26	48-8M0005067	48-8M0005068
17.25	26	48-8M0005097	48-8M0005098
17	26	48-8M0005127	48-8M0005128
16.75	26	48-8M0005157	48-8M0005158
16,5	26	48-8M0005187	48-8M0005188
16.25	26	48-8M0005217	48-8M0005218
16	26	48-8M0005247	48-8M0005248
15.75	26	48-8M0005277	48-8M0005278
15,5	26	48-8M0005307	48-8M0005308
15.25	26	48-8M0005337	48-8M0005338
15 человек	26	48-8M0005367	48-8M0005368
14.75	26	48-8M0062239	48-8M0062240
14,5	26	48-8M0076407	48-8M0076406
18	27	48-8M0005009	48-8M0005010
17.75	27	48-8M0005039	48-8M0005040
17,5	27	48-8M0005069	48-8M0005070
17.25	27	48-8M0005099	48-8M0005100
17	27	48-8M0005129	48-8M0005130
16.75	27	48-8M0005159	48-8M0005160
16,5	27	48-8M0005189	48-8M0005190
16.25	27	48-8M0005219	48-8M0005220
16	27	48-8M0005249	48-8M0005250
15.75	27	48-8M0005279	48-8M0005280
15,5	27	48-8M0005309	48-8M0005310
15.25	27	48-8M0005339	48-8M0005340
15 человек	27	48-8M0005369	48-8M0005370
14.75	27	48-8M0062421	
14,5	27	48-8M0076181	48-8M0076180
18	28	48-8M0005011	48-8M0005012

Диаметр (дюймы)	Шаг	ЛЕВ вращение	Правосторонние
17.75	28	48-8M0005041	48-8M0005042
17,5	28	48-8M0005071	48-8M0005072
17.25	28	48-8M0005101	48-8M0005102
17	28	48-8M0005131	48-8M0005132
16.75	28	48-8M0005161	48-8M0005162
16,5	28	48-8M0005191	48-8M0005192
16.25	28	48-8M0005221	48-8M0005222
16	28	48-8M0005251	48-8M0005252
15.75	28	48-8M0005281	48-8M0005282
15,5	28	48-8M0005311	48-8M0005312
15.25	28	48-8M0005341	48-8M0005342
15 человек	28	48-8M0005371	48-8M0005372
14,5	28		48-8M0081418
18	29	48-8M0005013	48-8M0005014
17.75	29	48-8M0005043	48-8M0005044
17,5	29	48-8M0005073	48-8M0005074
17.25	29	48-8M0005103	48-8M0005104
17	29	48-8M0005133	48-8M0005134
16.75	29	48-8M0005163	48-8M0005164
16,5	29	48-8M0005193	48-8M0005194
16.25	29	48-8M0005223	48-8M0005224
16	29	48-8M0005253	48-8M0005254
15.75	29	48-8M0005283	48-8M0005284
15,5	29	48-8M0005313	48-8M0005314
15.25	29	48-8M0005343	48-8M0005344
15 человек	29	48-8M0005373	48-8M0005374
18	30	48-8M0005015	48-8M0005016
17.75	30	48-8M0005045	48-8M0005046
17,5	30	48-8M0005075	48-8M0005076
17.25	30	48-8M0005105	48-8M0005106
17	30	48-8M0005135	48-8M0005136
16.75	30	48-8M0005165	48-8M0005166
16,5	30	48-8M0005195	48-8M0005196
16.25	30	48-8M0005225	48-8M0005226
16	30	48-8M0005255	48-8M0005256
15.75	30	48-8M0005285	48-8M0005286
15,5	30	48-8M0005315	48-8M0005316
15.25	30	48-8M0005345	48-8M0005346
15 человек	30	48-8M0005375	48-8M0005376
18	31	48-8M0005017	48-8M0005018
17.75	31	48-8M0005047	48-8M0005048
17,5	31	48-8M0005077	48-8M0005078
17.25	31	48-8M0005107	48-8M0005108
17	31	48-8M0005137	48-8M0005138
16.75	31	48-8M0005167	48-8M0005168
16,5	31	48-8M0005197	48-8M0005198
16.25	31	48-8M0005227	48-8M0005228
16	31	48-8M0005257	48-8M0005258
15.75	31	48-8M0005287	48-8M0005288
15,5	31	48-8M0005317	48-8M0005318
15.25	31	48-8M0005347	48-8M0005348
15 человек	31	48-8M0005377	48-8M0005378
18	32	48-8M0005019	48-8M0005020
17.75	32	48-8M0005049	48-8M0005050

Не все перечисленные детали доступны на рынках Европы, СНГ, Африки и Ближнего Востока. Для получения дополнительной информации обратитесь в местный офис Mercury, Mariner, MerCruiser или Quicksilver.

Таблицы гребных винтов Mercury Racing

Диаметр (дюймы)	Шаг	ЛЕВ вращение	Правосторонние
17,5	32	48-8M0005079	48-8M0005080
17,25	32	48-8M0005109	48-8M0005110
17	32	48-8M0005139	48-8M0005140
16,75	32	48-8M0005169	48-8M0005170
16,5	32	48-8M0005199	48-8M0005200
16,25	32	48-8M0005229	48-8M0005230
16	32	48-8M0005259	48-8M0005260
15,75	32	48-8M0005289	48-8M0005290
15,5	32	48-8M0005319	48-8M0005320
15,25	32	48-8M0005349	48-8M0005350
15 человек	32	48-8M0005379	48-8M0005380
18	33	48-8M0005021	48-8M0005022
17,75	33	48-8M0005051	48-8M0005052
17,5	33	48-8M0005081	48-8M0005082
17,25	33	48-8M0005111	48-8M0005112
17	33	48-8M0005141	48-8M0005142
16,75	33	48-8M0005171	48-8M0005172
16,5	33	48-8M0005201	48-8M0005202
16,25	33	48-8M0005231	48-8M0005232
16	33	48-8M0005261	48-8M0005262
15,75	33	48-8M0005291	48-8M0005292
15,5	33	48-8M0005321	48-8M0005322
15,25	33	48-8M0005351	48-8M0005352
15 человек	33	48-8M0005381	48-8M0005382
18	34	48-8M0005023	48-8M0005024
17,75	34	48-8M0005053	48-8M0005054
17,5	34	48-8M0005083	48-8M0005084
17,25	34	48-8M0005113	48-8M0005114
17	34	48-8M0005143	48-8M0005144
16,75	34	48-8M0005173	48-8M0005174
16,5	34	48-8M0005203	48-8M0005204
16,25	34	48-8M0005233	48-8M0005234
16	34	48-8M0005263	48-8M0005264
15,75	34	48-8M0005293	48-8M0005294
15,5	34	48-8M0005323	48-8M0005324
15,25	34	48-8M0005353	48-8M0005354
15 человек	34	48-8M0005383	48-8M0005384
18	35	48-8M0005025	48-8M0005026
17,75	35	48-8M0005055	48-8M0005056
17,5	35	48-8M0005085	48-8M0005086
17,25	35	48-8M0005115	48-8M0005116
17	35	48-8M0005145	48-8M0005146
16,75	35	48-8M0005175	48-8M0005176
16,5	35	48-8M0005205	48-8M0005206
16,25	35	48-8M0005235	48-8M0005236
16	35	48-8M0005265	48-8M0005266
15,75	35	48-8M0005295	48-8M0005296
15,5	35	48-8M0005325	48-8M0005326
15,25	35	48-8M0005355	48-8M0005356
15 человек	35	48-8M0005385	48-8M0005386
18	36	48-8M0005027	48-8M0005028
17,75	36	48-8M0005057	48-8M0005058
17,5	36	48-8M0005087	48-8M0005088
17,25	36	48-8M0005117	48-8M0005118

Диаметр (дюймы)	Шаг	ЛЕВ вращение	Правосторонние
17	36	48-8M0005147	48-8M0005148
16,75	36	48-8M0005177	48-8M0005178
16,5	36	48-8M0005207	48-8M0005208
16,25	36	48-8M0005237	48-8M0005238
16	36	48-8M0005267	48-8M0005268
15,75	36	48-8M0005297	48-8M0005298
15,5	36	48-8M0005327	48-8M0005328
15,25	36	48-8M0005357	48-8M0005358
15 человек	36	48-8M0005387	48-8M0005388
18	37	48-8M0005029	48-8M0005030
17,75	37	48-8M0005059	48-8M0005060
17,5	37	48-8M0005089	48-8M0005090
17,25	37	48-8M0005119	48-8M0005120
17	37	48-8M0005149	48-8M0005150
16,75	37	48-8M0005179	48-8M0005180
16,5	37	48-8M0005209	48-8M0005210
16,25	37	48-8M0005239	48-8M0005240
16	37	48-8M0005269	48-8M0005270
15,75	37	48-8M0005299	48-8M0005300
15,5	37	48-8M0005329	48-8M0005330
15,25	37	48-8M0005359	48-8M0005360
15 человек	37	48-8M0005389	48-8M0005390
18	38	48-8M0005031	48-8M0005032
17,75	38	48-8M0005061	48-8M0005062
17,5	38	48-8M0005091	48-8M0005092
17,25	38	48-8M0005121	48-8M0005122
17	38	48-8M0005151	48-8M0005152
16,75	38	48-8M0005181	48-8M0005182
16,5	38	48-8M0005211	48-8M0005212
16,25	38	48-8M0005241	48-8M0005242
16	38	48-8M0005271	48-8M0005272
15,75	38	48-8M0005301	48-8M0005302
15,5	38	48-8M0005331	48-8M0005332
15,25	38	48-8M0005361	48-8M0005362
15 человек	38	48-8M0005391	48-8M0005392
18	39	48-8M0005033	48-8M0005034
17,75	39	48-8M0005063	48-8M0005064
17,5	39	48-8M0005093	48-8M0005094
17,25	39	48-8M0005123	48-8M0005124
17	39	48-8M0005153	48-8M0005154
16,75	39	48-8M0005183	48-8M0005184
16,5	39	48-8M0005213	48-8M0005214
16,25	39	48-8M0005243	48-8M0005244
16	39	48-8M0005273	48-8M0005274
15,75	39	48-8M0005303	48-8M0005304
15,5	39	48-8M0005333	48-8M0005334
15,25	39	48-8M0005363	48-8M0005364
15 человек	39	48-8M0005393	48-8M0005394
18	40	48-8M0005035	48-8M0005036
17,75	40	48-8M0005065	48-8M0005066
17,5	40	48-8M0005095	48-8M0005096
17,25	40	48-8M0005125	48-8M0005126
17	40	48-8M0005155	48-8M0005156
16,75	40	48-8M0005185	48-8M0005186

Таблицы гребных винтов Mercury Racing

Диаметр (дюймы)	Шаг	ЛЕВ вращение	Правосторонние
16,5	40	48-8M0005215	48-8M0005216
16,25	40	48-8M0005245	48-8M0005246
16	40	48-8M0005275	48-8M0005276
15,75	40	48-8M0005305	48-8M0005306
15,5	40	48-8M0005335	48-8M0005336
15,25	40	48-8M0005365	48-8M0005366
15 человек	40	48-8M0005395	48-8M0005396

CNC Cleaver 6-лоп. с 18-град. наклоном, полир. с доводкой Lab Finish для поворотных-откидных колонок

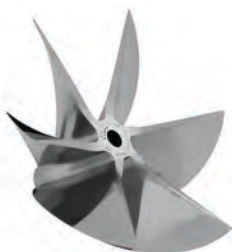

CNC Cleaver, закаленная нержавеющая сталь, 6-лопастный с 18-град. наклоном (1200 л.с.)

IIIА, IV, V, VI, VII SSM, NXT1, M8. Корпус (8M0107970) в комплекте. Гребной вал, 26-зубчатая ступица с внешним диаметром 1.75/1.88" (44,5/47,7 мм) и длиной 6" (152 мм)

Диаметр (дюймы)	Шаг	ЛЕВ вращение	Правосторонние
18	30	48-8M0013897	48-8M0013898
17,75	30	48-8M0013927	48-8M0013928
17,5	30	48-8M0013957	48-8M0013958
17,25	30	48-8M0013987	48-8M0013988
17	30	48-8M0014017	48-8M0014018
16,75	30	48-8M0014047	48-8M0014048
16,5	30	48-8M0014077	48-8M0014078
16,25	30	48-8M0014107	48-8M0014108
16	30	48-8M0014137	48-8M0014138
15,75	30	48-8M0014167	48-8M0014168
15,5	30	48-8M0014197	48-8M0014198
15,25	30	48-8M0014227	48-8M0014228
15 человек	30	48-8M0014257	48-8M0014258
18	31	48-8M0013899	48-8M0013900
17,75	31	48-8M0013929	48-8M0013930
17,5	31	48-8M0013959	48-8M0013960
17,25	31	48-8M0013989	48-8M0013990
17	31	48-8M0014019	48-8M0014020
16,75	31	48-8M0014049	48-8M0014050
16,5	31	48-8M0014079	48-8M0014080
16,25	31	48-8M0014109	48-8M0014110
16	31	48-8M0014139	48-8M0014140
15,75	31	48-8M0014169	48-8M0014170
15,5	31	48-8M0014199	48-8M0014200
15,25	31	48-8M0014229	48-8M0014230
15 человек	31	48-8M0014259	48-8M0014260
18	32	48-8M0013901	48-8M0013902

Диаметр (дюймы)	Шаг	ЛЕВ вращение	Правосторонние
17,75	32	48-8M0013931	48-8M0013932
17,5	32	48-8M0013961	48-8M0013962
17,25	32	48-8M0013991	48-8M0013992
17	32	48-8M0014021	48-8M0014022
16,75	32	48-8M0014051	48-8M0014052
16,5	32	48-8M0014081	48-8M0014082
16,25	32	48-8M0014111	48-8M0014112
16	32	48-8M0014141	48-8M0014142
15,75	32	48-8M0014171	48-8M0014172
15,5	32	48-8M0014201	48-8M0014202
15,25	32	48-8M0014231	48-8M0014232
15 человек	32	48-8M0014261	48-8M0014262
18	33	48-8M0013903	48-8M0013904
17,75	33	48-8M0013933	48-8M0013934
17,5	33	48-8M0013963	48-8M0013964
17,25	33	48-8M0013993	48-8M0013994
17	33	48-8M0014023	48-8M0014024
16,75	33	48-8M0014053	48-8M0014054
16,5	33	48-8M0014083	48-8M0014084
16,25	33	48-8M0014113	48-8M0014114
16	33	48-8M0014143	48-8M0014144
15,75	33	48-8M0014173	48-8M0014174
15,5	33	48-8M0014203	48-8M0014204
15,25	33	48-8M0014233	48-8M0014234
15 человек	33	48-8M0014263	48-8M0014264
18	34	48-8M0013905	48-8M0013906
17,75	34	48-8M0013935	48-8M0013936
17,5	34	48-8M0013965	48-8M0013966
17,25	34	48-8M0013995	48-8M0013996
17	34	48-8M0014025	48-8M0014026
16,75	34	48-8M0014055	48-8M0014056
16,5	34	48-8M0014085	48-8M0014086
16,25	34	48-8M0014115	48-8M0014116
16	34	48-8M0014145	48-8M0014146
15,75	34	48-8M0014175	48-8M0014176
15,5	34	48-8M0014205	48-8M0014206
15,25	34	48-8M0014235	48-8M0014236
15 человек	34	48-8M0014265	48-8M0014266
18	35	48-8M0013907	48-8M0013908
17,75	35	48-8M0013937	48-8M0013938
17,5	35	48-8M0013967	48-8M0013968
17,25	35	48-8M0013997	48-8M0013998
17	35	48-8M0014027	48-8M0014028
16,75	35	48-8M0014057	48-8M0014058
16,5	35	48-8M0014087	48-8M0014088
16,25	35	48-8M0014117	48-8M0014118
16	35	48-8M0014147	48-8M0014148
15,75	35	48-8M0014177	48-8M0014178
15,5	35	48-8M0014207	48-8M0014208
15,25	35	48-8M0014237	48-8M0014238
15 человек	35	48-8M0014267	48-8M0014268
18	36	48-8M0013909	48-8M0013910
17,75	36	48-8M0013939	48-8M0013940
17,5	36	48-8M0013969	48-8M0013970

Не все перечисленные детали доступны на рынках Европы, СНГ, Африки и Ближнего Востока. Для получения дополнительной информации обратитесь в местный офис Mercury, Mariner, MerCruiser или Quicksilver.

Таблицы гребных винтов Mercury Racing

Диаметр (дюймы)	Шаг	ЛЕВ вращение	Правосторонние
17.25	36	48-8M0013999	48-8M0014000
17	36	48-8M0014029	48-8M0014030
16.75	36	48-8M0014059	48-8M0014060
16.5	36	48-8M0014089	48-8M0014090
16.25	36	48-8M0014119	48-8M0014120
16	36	48-8M0014149	48-8M0014150
15.75	36	48-8M0014179	48-8M0014180
15.5	36	48-8M0014209	48-8M0014210
15.25	36	48-8M0014239	48-8M0014240
15 человек	36	48-8M0014269	48-8M0014270
18	37	48-8M0013911	48-8M0013912
17.75	37	48-8M0013941	48-8M0013942
17.5	37	48-8M0013971	48-8M0013972
17.25	37	48-8M0014001	48-8M0014002
17	37	48-8M0014031	48-8M0014032
16.75	37	48-8M0014061	48-8M0014062
16.5	37	48-8M0014091	48-8M0014092
16.25	37	48-8M0014121	48-8M0014122
16	37	48-8M0014151	48-8M0014152
15.75	37	48-8M0014181	48-8M0014182
15.5	37	48-8M0014211	48-8M0014212
15.25	37	48-8M0014241	48-8M0014242
15 человек	37	48-8M0014271	48-8M0014272
18	38	48-8M0013913	48-8M0013914
17.75	38	48-8M0013943	48-8M0013944
17.5	38	48-8M0013973	48-8M0013974
17.25	38	48-8M0014003	48-8M0014004
17	38	48-8M0014033	48-8M0014034
16.75	38	48-8M0014063	48-8M0014064
16.5	38	48-8M0014093	48-8M0014094
16.25	38	48-8M0014123	48-8M0014124
16	38	48-8M0014153	48-8M0014154
15.75	38	48-8M0014183	48-8M0014184
15.5	38	48-8M0014213	48-8M0014214
15.25	38	48-8M0014243	48-8M0014244
15 человек	38	48-8M0014273	48-8M0014274
18	39	48-8M0013915	48-8M0013916
17.75	39	48-8M0013945	48-8M0013946
17.5	39	48-8M0013975	48-8M0013976
17.25	39	48-8M0014005	48-8M0014006
17	39	48-8M0014035	48-8M0014036
16.75	39	48-8M0014065	48-8M0014066
16.5	39	48-8M0014095	48-8M0014096
16.25	39	48-8M0014125	48-8M0014126
16	39	48-8M0014155	48-8M0014156
15.75	39	48-8M0014185	48-8M0014186
15.5	39	48-8M0014215	48-8M0014216
15.25	39	48-8M0014245	48-8M0014246
15 человек	39	48-8M0014275	48-8M0014276
18	40	48-8M0013917	48-8M0013918
17.75	40	48-8M0013947	48-8M0013948
17.5	40	48-8M0013977	48-8M0013978
17.25	40	48-8M0014007	48-8M0014008
17	40	48-8M0014037	48-8M0014038

Диаметр (дюймы)	Шаг	ЛЕВ вращение	Правосторонние
16.75	40	48-8M0014067	48-8M0014068
16,5	40	48-8M0014097	48-8M0014098
16.25	40	48-8M0014127	48-8M0014128
16	40	48-8M0014157	48-8M0014158
15.75	40	48-8M0014187	48-8M0014188
15.5	40	48-8M0014217	48-8M0014218
15.25	40	48-8M0014247	48-8M0014248
15 человек	40	48-8M0014277	48-8M0014278

CNC Cleaver, закаленная нержавеющей сталь, 6-лопастный с 18-град. наклоном (900 л.с.)

IIIА, IV, V, VI, VII SSM, NXT1, M8. Корпус (8M0107970) в комплекте. Гребной вал, 26-зубчатая ступица с внешним диаметром 1.75/1.88" (44.5/47.7 мм) и длиной 6" (152 мм)

Диаметр (дюймы)	Шаг	ЛЕВ вращение	ПРВ вращение
18	30	48-8M0015067	48-8M0015068
17.75	30	48-8M0015097	48-8M0015098
17.5	30	48-8M0015127	48-8M0015128
17.25	30	48-8M0015157	48-8M0015158
17	30	48-8M0015187	48-8M0015188
16.75	30	48-8M0015217	48-8M0015218
16.5	30	48-8M0015247	48-8M0015248
16.25	30	48-8M0015277	48-8M0015278
16	30	48-8M0015307	48-8M0015308
15.75	30	48-8M0015337	48-8M0015338
15.5	30	48-8M0015367	48-8M0015368
15.25	30	48-8M0015397	48-8M0015398
15 человек	30	48-8M0015427	48-8M0015428
18	31	48-8M0015069	48-8M0015070
17.75	31	48-8M0015099	48-8M0015100
17.5	31	48-8M0015129	48-8M0015130
17.25	31	48-8M0015159	48-8M0015160
17	31	48-8M0015189	48-8M0015190
16.75	31	48-8M0015219	48-8M0015220
16.5	31	48-8M0015249	48-8M0015250
16.25	31	48-8M0015279	48-8M0015280
16	31	48-8M0015309	48-8M0015310
15.75	31	48-8M0015339	48-8M0015340
15.5	31	48-8M0015369	48-8M0015370
15.25	31	48-8M0015399	48-8M0015400
15 человек	31	48-8M0015429	48-8M0015430
18	32	48-8M0015071	48-8M0015072
17.75	32	48-8M0015101	48-8M0015102
17.5	32	48-8M0015131	48-8M0015132
17.25	32	48-8M0015161	48-8M0015162
17	32	48-8M0015191	48-8M0015192
16.75	32	48-8M0015221	48-8M0015222
16.5	32	48-8M0015251	48-8M0015252
16.25	32	48-8M0015281	48-8M0015282
16	32	48-8M0015311	48-8M0015312
15.75	32	48-8M0015341	48-8M0015342
15.5	32	48-8M0015371	48-8M0015372
15.25	32	48-8M0015401	48-8M0015402
15 человек	32	48-8M0015431	48-8M0015432

Таблицы гребных винтов Mercury Racing

Диаметр (дюймы)	Шаг	ЛЕВ вращение	ПРАВ вращение
18	33	48-8M0015073	48-8M0015074
17.75	33	48-8M0015103	48-8M0015104
17,5	33	48-8M0015133	48-8M0015134
17.25	33	48-8M0015163	48-8M0015164
17	33	48-8M0015193	48-8M0015194
16.75	33	48-8M0015223	48-8M0015224
16,5	33	48-8M0015253	48-8M0015254
16.25	33	48-8M0015283	48-8M0015284
16	33	48-8M0015313	48-8M0015314
15.75	33	48-8M0015343	48-8M0015344
15,5	33	48-8M0015373	48-8M0015374
15.25	33	48-8M0015403	48-8M0015404
15 человек	33	48-8M0015433	48-8M0015434
18	34	48-8M0015075	48-8M0015076
17.75	34	48-8M0015105	48-8M0015106
17,5	34	48-8M0015135	48-8M0015136
17.25	34	48-8M0015165	48-8M0015166
17	34	48-8M0015195	48-8M0015196
16.75	34	48-8M0015225	48-8M0015226
16,5	34	48-8M0015255	48-8M0015256
16.25	34	48-8M0015285	48-8M0015286
16	34	48-8M0015315	48-8M0015316
15.75	34	48-8M0015345	48-8M0015346
15,5	34	48-8M0015375	48-8M0015376
15.25	34	48-8M0015405	48-8M0015406
15 человек	34	48-8M0015435	48-8M0015436
18	35	48-8M0015077	48-8M0015078
17.75	35	48-8M0015107	48-8M0015108
17,5	35	48-8M0015137	48-8M0015138
17.25	35	48-8M0015167	48-8M0015168
17	35	48-8M0015197	48-8M0015198
16.75	35	48-8M0015227	48-8M0015228
16,5	35	48-8M0015257	48-8M0015258
16.25	35	48-8M0015287	48-8M0015288
16	35	48-8M0015317	48-8M0015318
15.75	35	48-8M0015347	48-8M0015348
15,5	35	48-8M0015377	48-8M0015378
15.25	35	48-8M0015407	48-8M0015408
15 человек	35	48-8M0015437	48-8M0015438
18	36	48-8M0015079	48-8M0015080
17.75	36	48-8M0015109	48-8M0015110
17,5	36	48-8M0015139	48-8M0015140
17.25	36	48-8M0015169	48-8M0015170
17	36	48-8M0015199	48-8M0015200
16.75	36	48-8M0015229	48-8M0015230
16,5	36	48-8M0015259	48-8M0015260
16.25	36	48-8M0015289	48-8M0015290
16	36	48-8M0015319	48-8M0015320
15.75	36	48-8M0015349	48-8M0015350
15,5	36	48-8M0015379	48-8M0015380
15.25	36	48-8M0015409	48-8M0015410
15 человек	36	48-8M0015439	48-8M0015440
18	37	48-8M0015081	48-8M0015082
17.75	37	48-8M0015111	48-8M0015112

Диаметр (дюймы)	Шаг	ЛЕВ вращение	ПРАВ вращение
17,5	37	48-8M0015141	48-8M0015142
17.25	37	48-8M0015171	48-8M0015172
17	37	48-8M0015201	48-8M0015202
16.75	37	48-8M0015231	48-8M0015232
16,5	37	48-8M0015261	48-8M0015262
16.25	37	48-8M0015291	48-8M0015292
16	37	48-8M0015321	48-8M0015322
15.75	37	48-8M0015351	48-8M0015352
15,5	37	48-8M0015381	48-8M0015382
15.25	37	48-8M0015411	48-8M0015412
15 человек	37	48-8M0015441	48-8M0015442
18	38	48-8M0015083	48-8M0015084
17.75	38	48-8M0015113	48-8M0015114
17,5	38	48-8M0015143	48-8M0015144
17.25	38	48-8M0015173	48-8M0015174
17	38	48-8M0015203	48-8M0015204
16.75	38	48-8M0015233	48-8M0015234
16,5	38	48-8M0015263	48-8M0015264
16.25	38	48-8M0015293	48-8M0015294
16	38	48-8M0015323	48-8M0015324
15.75	38	48-8M0015353	48-8M0015354
15,5	38	48-8M0015383	48-8M0015384
15.25	38	48-8M0015413	48-8M0015414
15 человек	38	48-8M0015443	48-8M0015444
18	39	48-8M0015085	48-8M0015086
17.75	39	48-8M0015115	48-8M0015116
17,5	39	48-8M0015145	48-8M0015146
17.25	39	48-8M0015175	48-8M0015176
17	39	48-8M0015205	48-8M0015206
16.75	39	48-8M0015235	48-8M0015236
16,5	39	48-8M0015265	48-8M0015266
16.25	39	48-8M0015295	48-8M0015296
16	39	48-8M0015325	48-8M0015326
15.75	39	48-8M0015355	48-8M0015356
15,5	39	48-8M0015385	48-8M0015386
15.25	39	48-8M0015415	48-8M0015416
15 человек	39	48-8M0015445	48-8M0015446
18	40	48-8M0015087	48-8M0015088
17.75	40	48-8M0015117	48-8M0015118
17,5	40	48-8M0015147	48-8M0015148
17.25	40	48-8M0015177	48-8M0015178
17	40	48-8M0015207	48-8M0015208
16.75	40	48-8M0015237	48-8M0015238
16,5	40	48-8M0015267	48-8M0015268
16.25	40	48-8M0015297	48-8M0015298
16	40	48-8M0015327	48-8M0015328
15.75	40	48-8M0015357	48-8M0015358
15,5	40	48-8M0015387	48-8M0015388
15.25	40	48-8M0015417	48-8M0015418
15 человек	40	48-8M0015447	48-8M0015448

Не все перечисленные детали доступны на рынках Европы, СНГ, Африки и Ближнего Востока. Для получения дополнительной информации обратитесь в местный офис Mercury, Mariner, MerCruiser или Quicksilver.

Таблицы гребных винтов Mercury Racing

CNC Cleaver 6-лоп. с 21-град. наклоном, полир. с доводкой Lab Finish для поворотных-откидных КОЛОНОК

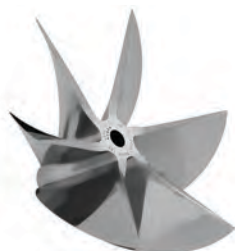

CNC Cleaver, закаленная нержавеющая сталь, 6-лопастный с 21-град. наклоном (1200 л.с.)

IIIА, IV, V, VI, VII SSM, NTX1, M8. Корпус (8M0107970) в комплекте. Гребной вал, 26-зубчатая ступица с внешним диаметром 1.75/1.88" (44.5/47.7 мм) и длиной 6" (152 мм)

Диаметр (дюймы)	Шаг	ЛЕВ вращение	Правосторонние
18	30	48-8M0017479	48-8M0017480
17.75	30	48-8M0017509	48-8M0017510
17,5	30	48-8M0017539	48-8M0017540
17.25	30	48-8M0017569	48-8M0017570
17	30	48-8M0017599	48-8M0017600
16.75	30	48-8M0017629	48-8M0017630
16,5	30	48-8M0017659	48-8M0017660
16.25	30	48-8M0017689	48-8M0017690
16	30	48-8M0017719	48-8M0017720
15.75	30	48-8M0017749	48-8M0017750
15.5	30	48-8M0017779	48-8M0017780
15.25	30	48-8M0017809	48-8M0017810
15 человек	30	48-8M0017839	48-8M0017840
18	31	48-8M0017481	48-8M0017482
17.75	31	48-8M0017511	48-8M0017512
17,5	31	48-8M0017541	48-8M0017542
17.25	31	48-8M0017571	48-8M0017572
17	31	48-8M0017601	48-8M0017602
16.75	31	48-8M0017631	48-8M0017632
16,5	31	48-8M0017661	48-8M0017662
16.25	31	48-8M0017691	48-8M0017692
16	31	48-8M0017721	48-8M0017722
15.75	31	48-8M0017751	48-8M0017752
15.5	31	48-8M0017781	48-8M0017782
15.25	31	48-8M0017811	48-8M0017812
15 человек	31	48-8M0017841	48-8M0017842
18	32	48-8M0017483	48-8M0017484
17.75	32	48-8M0017513	48-8M0017514
17,5	32	48-8M0017543	48-8M0017544
17.25	32	48-8M0017573	48-8M0017574
17	32	48-8M0017603	48-8M0017604
16.75	32	48-8M0017633	48-8M0017634
16,5	32	48-8M0017663	48-8M0017664
16.25	32	48-8M0017693	48-8M0017694
16	32	48-8M0017723	48-8M0017724

Диаметр (дюймы)	Шаг	ЛЕВ вращение	Правосторонние
15.75	32	48-8M0017753	48-8M0017754
15.5	32	48-8M0017783	48-8M0017784
15.25	32	48-8M0017813	48-8M0017814
15 человек	32	48-8M0017843	48-8M0017844
18	33	48-8M0017485	48-8M0017486
17.75	33	48-8M0017515	48-8M0017516
17,5	33	48-8M0017545	48-8M0017546
17.25	33	48-8M0017575	48-8M0017576
17	33	48-8M0017605	48-8M0017606
16.75	33	48-8M0017635	48-8M0017636
16,5	33	48-8M0017665	48-8M0017666
16.25	33	48-8M0017695	48-8M0017696
16	33	48-8M0017725	48-8M0017726
15.75	33	48-8M0017755	48-8M0017756
15.5	33	48-8M0017785	48-8M0017786
15.25	33	48-8M0017815	48-8M0017816
15 человек	33	48-8M0017845	48-8M0017846
18	34	48-8M0017487	48-8M0017488
17.75	34	48-8M0017517	48-8M0017518
17,5	34	48-8M0017547	48-8M0017548
17.25	34	48-8M0017577	48-8M0017578
17	34	48-8M0017607	48-8M0017608
16.75	34	48-8M0017637	48-8M0017638
16,5	34	48-8M0017667	48-8M0017668
16.25	34	48-8M0017697	48-8M0017698
16	34	48-8M0017727	48-8M0017728
15.75	34	48-8M0017757	48-8M0017758
15.5	34	48-8M0017787	48-8M0017788
15.25	34	48-8M0017817	48-8M0017818
15 человек	34	48-8M0017847	48-8M0017848
18	35	48-8M0017489	48-8M0017490
17.75	35	48-8M0017519	48-8M0017520
17,5	35	48-8M0017549	48-8M0017550
17.25	35	48-8M0017579	48-8M0017580
17	35	48-8M0017609	48-8M0017610
16.75	35	48-8M0017639	48-8M0017640
16,5	35	48-8M0017669	48-8M0017670
16.25	35	48-8M0017699	48-8M0017700
16	35	48-8M0017729	48-8M0017730
15.75	35	48-8M0017759	48-8M0017760
15.5	35	48-8M0017789	48-8M0017790
15.25	35	48-8M0017819	48-8M0017820
15 человек	35	48-8M0017849	48-8M0017850
18	36	48-8M0017491	48-8M0017492
17.75	36	48-8M0017521	48-8M0017522
17,5	36	48-8M0017551	48-8M0017552
17.25	36	48-8M0017581	48-8M0017582
17	36	48-8M0017611	48-8M0017612
16.75	36	48-8M0017641	48-8M0017642
16,5	36	48-8M0017671	48-8M0017672
16.25	36	48-8M0017701	48-8M0017702
16	36	48-8M0017731	48-8M0017732
15.75	36	48-8M0017761	48-8M0017762
15.5	36	48-8M0017791	48-8M0017792

Диаметр (дюймы)	Шаг	ЛЕВ вращение	Правосторонние
15.25	36	48-8M0017821	48-8M0017822
15 человек	36	48-8M0017851	48-8M0017852
18	37	48-8M0017493	48-8M0017494
17.75	37	48-8M0017523	48-8M0017524
17,5	37	48-8M0017553	48-8M0017554
17.25	37	48-8M0017583	48-8M0017584
17	37	48-8M0017613	48-8M0017614
16.75	37	48-8M0017643	48-8M0017644
16,5	37	48-8M0017673	48-8M0017674
16.25	37	48-8M0017703	48-8M0017704
16	37	48-8M0017733	48-8M0017734
15.75	37	48-8M0017763	48-8M0017764
15,5	37	48-8M0017793	48-8M0017794
15.25	37	48-8M0017823	48-8M0017824
15 человек	37	48-8M0017853	48-8M0017854
18	38	48-8M0017495	48-8M0017496
17.75	38	48-8M0017525	48-8M0017526
17,5	38	48-8M0017555	48-8M0017556
17.25	38	48-8M0017585	48-8M0017586
17	38	48-8M0017615	48-8M0017616
16.75	38	48-8M0017645	48-8M0017646
16,5	38	48-8M0017675	48-8M0017676
16.25	38	48-8M0017705	48-8M0017706
16	38	48-8M0017735	48-8M0017736
15.75	38	48-8M0017765	48-8M0017766
15,5	38	48-8M0017795	48-8M0017796
15.25	38	48-8M0017825	48-8M0017826
15 человек	38	48-8M0017855	48-8M0017856
18	39	48-8M0017497	48-8M0017498
17.75	39	48-8M0017527	48-8M0017528
17,5	39	48-8M0017557	48-8M0017558
17.25	39	48-8M0017587	48-8M0017588
17	39	48-8M0017617	48-8M0017618
16.75	39	48-8M0017647	48-8M0017648
16,5	39	48-8M0017677	48-8M0017678
16.25	39	48-8M0017707	48-8M0017708
16	39	48-8M0017737	48-8M0017738
15.75	39	48-8M0017767	48-8M0017768
15,5	39	48-8M0017797	48-8M0017798
15.25	39	48-8M0017827	48-8M0017828
15 человек	39	48-8M0017857	48-8M0017858
18	40	48-8M0017499	48-8M0017500
17.75	40	48-8M0017529	48-8M0017530
17,5	40	48-8M0017559	48-8M0017560
17.25	40	48-8M0017589	48-8M0017590
17	40	48-8M0017619	48-8M0017620
16.75	40	48-8M0017649	48-8M0017650
16,5	40	48-8M0017679	48-8M0017680
16.25	40	48-8M0017709	48-8M0017710
16	40	48-8M0017739	48-8M0017740
15.75	40	48-8M0017769	48-8M0017770
15,5	40	48-8M0017799	48-8M0017800
15.25	40	48-8M0017829	48-8M0017830
15 человек	40	48-8M0017859	48-8M0017860

CNC Cleaver, закаленная нержавеющая сталь, 6-лопастный с 21-град. наклоном (900 л.с.)

IIIА, IV, V, VI, VII SSM, NXT1, M8. Корпус (8M0107970) в комплекте. Гребной вал, 26-зубчатая ступица с внешним диаметром 1.75/1.88" (44.5/47.7 мм) и длиной 6" (152 мм)

Диаметр (дюймы)	Шаг	Левосторонние	Правосторонние
18	30	48-8M0018649	48-8M0018650
17.75	30	48-8M0018679	48-8M0018680
17,5	30	48-8M0018709	48-8M0018710
17.25	30	48-8M0018739	48-8M0018740
17	30	48-8M0018769	48-8M0018770
16.75	30	48-8M0018799	48-8M0018800
16,5	30	48-8M0018829	48-8M0018830
16.25	30	48-8M0018859	48-8M0018860
16	30	48-8M0018889	48-8M0018890
15.75	30	48-8M0018919	48-8M0018920
15,5	30	48-8M0018949	48-8M0018950
15.25	30	48-8M0018979	48-8M0018980
15 человек	30	48-8M0019009	48-8M0019010
18	31	48-8M0018651	48-8M0018652
17.75	31	48-8M0018681	48-8M0018682
17,5	31	48-8M0018711	48-8M0018712
17.25	31	48-8M0018741	48-8M0018742
17	31	48-8M0018771	48-8M0018772
16.75	31	48-8M0018801	48-8M0018802
16,5	31	48-8M0018831	48-8M0018832
16.25	31	48-8M0018861	48-8M0018862
16	31	48-8M0018891	48-8M0018892
15.75	31	48-8M0018921	48-8M0018922
15,5	31	48-8M0018951	48-8M0018952
15.25	31	48-8M0018981	48-8M0018982
15 человек	31	48-8M0019011	48-8M0019012
18	32	48-8M0018653	48-8M0018654
17.75	32	48-8M0018683	48-8M0018684
17,5	32	48-8M0018713	48-8M0018714
17.25	32	48-8M0018743	48-8M0018744
17	32	48-8M0018773	48-8M0018774
16.75	32	48-8M0018803	48-8M0018804
16,5	32	48-8M0018833	48-8M0018834
16.25	32	48-8M0018863	48-8M0018864
16	32	48-8M0018893	48-8M0018894
15.75	32	48-8M0018923	48-8M0018924
15,5	32	48-8M0018953	48-8M0018954
15.25	32	48-8M0018983	48-8M0018984
15 человек	32	48-8M0019013	48-8M0019014
18	33	48-8M0018655	48-8M0018656
17.75	33	48-8M0018685	48-8M0018686
17,5	33	48-8M0018715	48-8M0018716
17.25	33	48-8M0018745	48-8M0018746
17	33	48-8M0018775	48-8M0018776
16.75	33	48-8M0018805	48-8M0018806
16,5	33	48-8M0018835	48-8M0018836
16.25	33	48-8M0018865	48-8M0018866
16	33	48-8M0018895	48-8M0018896
15.75	33	48-8M0018925	48-8M0018926

Не все перечисленные детали доступны на рынках Европы, СНГ, Африки и Ближнего Востока. Для получения дополнительной информации обратитесь в местный офис Mercury, Mariner, MerCruiser или Quicksilver.

Таблицы гребных винтов Mercury Racing

Диаметр (дюймы)	Шаг	Левосторонние	Правосторонние
15.5	33	48-8M0018955	48-8M0018956
15.25	33	48-8M0018985	48-8M0018986
15 человек	33	48-8M0019015	48-8M0019016
18	34	48-8M0018657	48-8M0018658
17.75	34	48-8M0018687	48-8M0018688
17,5	34	48-8M0018717	48-8M0018718
17.25	34	48-8M0018747	48-8M0018748
17	34	48-8M0018777	48-8M0018778
16.75	34	48-8M0018807	48-8M0018808
16,5	34	48-8M0018837	48-8M0018838
16.25	34	48-8M0018867	48-8M0018868
16	34	48-8M0018897	48-8M0018898
15.75	34	48-8M0018927	48-8M0018928
15,5	34	48-8M0018957	48-8M0018958
15.25	34	48-8M0018987	48-8M0018988
15 человек	34	48-8M0019017	48-8M0019018
18	35	48-8M0018659	48-8M0018660
17.75	35	48-8M0018689	48-8M0018690
17,5	35	48-8M0018719	48-8M0018720
17.25	35	48-8M0018749	48-8M0018750
17	35	48-8M0018779	48-8M0018780
16.75	35	48-8M0018809	48-8M0018810
16,5	35	48-8M0018839	48-8M0018840
16.25	35	48-8M0018869	48-8M0018870
16	35	48-8M0018899	48-8M0018900
15.75	35	48-8M0018929	48-8M0018930
15,5	35	48-8M0018959	48-8M0018960
15.25	35	48-8M0018989	48-8M0018990
15 человек	35	48-8M0019019	48-8M0019020
18	36	48-8M0018661	48-8M0018662
17.75	36	48-8M0018691	48-8M0018692
17,5	36	48-8M0018721	48-8M0018722
17.25	36	48-8M0018751	48-8M0018752
17	36	48-8M0018781	48-8M0018782
16.75	36	48-8M0018811	48-8M0018812
16,5	36	48-8M0018841	48-8M0018842
16.25	36	48-8M0018871	48-8M0018872
16	36	48-8M0018901	48-8M0018902
15.75	36	48-8M0018931	48-8M0018932
15,5	36	48-8M0018961	48-8M0018962
15.25	36	48-8M0018991	48-8M0018992
15 человек	36	48-8M0019021	48-8M0019022
18	37	48-8M0018663	48-8M0018664
17.75	37	48-8M0018693	48-8M0018694
17,5	37	48-8M0018723	48-8M0018724
17.25	37	48-8M0018753	48-8M0018754
17	37	48-8M0018783	48-8M0018784
16.75	37	48-8M0018813	48-8M0018814
16,5	37	48-8M0018843	48-8M0018844
16.25	37	48-8M0018873	48-8M0018874
16	37	48-8M0018903	48-8M0018904
15.75	37	48-8M0018933	48-8M0018934
15,5	37	48-8M0018963	48-8M0018964
15.25	37	48-8M0018993	48-8M0018994

Диаметр (дюймы)	Шаг	Левосторонние	Правосторонние
15 человек	37	48-8M0019023	48-8M0019024
18	38	48-8M0018665	48-8M0018666
17.75	38	48-8M0018695	48-8M0018696
17,5	38	48-8M0018725	48-8M0018726
17.25	38	48-8M0018755	48-8M0018756
17	38	48-8M0018785	48-8M0018786
16.75	38	48-8M0018815	48-8M0018816
16,5	38	48-8M0018845	48-8M0018846
16.25	38	48-8M0018875	48-8M0018876
16	38	48-8M0018905	48-8M0018906
15.75	38	48-8M0018935	48-8M0018936
15,5	38	48-8M0018965	48-8M0018966
15.25	38	48-8M0018995	48-8M0018996
15 человек	38	48-8M0019025	48-8M0019026
18	39	48-8M0018667	48-8M0018668
17.75	39	48-8M0018697	48-8M0018698
17,5	39	48-8M0018727	48-8M0018728
17.25	39	48-8M0018757	48-8M0018758
17	39	48-8M0018787	48-8M0018788
16.75	39	48-8M0018817	48-8M0018818
16,5	39	48-8M0018847	48-8M0018848
16.25	39	48-8M0018877	48-8M0018878
16	39	48-8M0018907	48-8M0018908
15.75	39	48-8M0018937	48-8M0018938
15,5	39	48-8M0018967	48-8M0018968
15.25	39	48-8M0018997	48-8M0018998
15 человек	39	48-8M0019027	48-8M0019028
18	40	48-8M0018669	48-8M0018670
17.75	40	48-8M0018699	48-8M0018700
17,5	40	48-8M0018729	48-8M0018730
17.25	40	48-8M0018759	48-8M0018760
17	40	48-8M0018789	48-8M0018790
16.75	40	48-8M0018819	48-8M0018820
16,5	40	48-8M0018849	48-8M0018850
16.25	40	48-8M0018879	48-8M0018880
16	40	48-8M0018909	48-8M0018910
15.75	40	48-8M0018939	48-8M0018940
15,5	40	48-8M0018969	48-8M0018970
15.25	40	48-8M0018999	48-8M0019000
15 человек	40	48-8M0019029	48-8M0019030

Таблицы применений гребных винтов Quicksilver

Таблицы применений подвесных двигателей Evinrude/Johnson

Evinrude/Johnson мощностью 9.5-14 л.с.

9.5 л.с. 1964-73 г. 10 л.с. 1958-63 г. 10-14 л.с. серийные 1982-94 г. Направляющий штифт

Длина (фт./м)	Поток (миль/км в час)	Размер винта	Мат-л	Лопаст	Тип	Артикул Quicksilver	Артикул производителя	Система ступицы
Любая		8 1/4 X 8 ПРВ	АЛ	3	Black Diamond	QA3178R	387334	Резиновая втулка

Evinrude/Johnson мощностью 8-15 л.с.

2-тактные двигатели мощностью 9.9-15 л.с. 1974-2000 г. 4-тактные двигатели мощностью 8-9.9-15 л.с. 2000-2001 г. 13-зубчатый шлиц

Длина (фт./м)	Поток (миль/км в час)	Размер винта	Мат-л	Лопаст	Тип	Артикул Quicksilver	Артикул производителя	Система ступицы
Любая		9.25 X 10 ПРВ	АЛ	3	Black Diamond	QA3168R	174950	Резиновая втулка
Любая		9.25 X 11 ПРВ	АЛ	3	Black Diamond	QA3170R	174817	Резиновая втулка

Evinrude/Johnson мощностью 15-25 л.с.

15 л.с. 1953-56 г. 18 л.с. 1957-73 г. 20 л.с. 1969-73 г. 25 л.с. 1969-77 г. Направляющий штифт

Длина (фт./м)	Поток (миль/км в час)	Размер винта	Мат-л	Лопаст	Тип	Артикул Quicksilver	Артикул производителя	Система ступицы
12-16 / 3.6-4.8	20-28 / 32-45	9 X 10 ПРВ	АЛ	3	Black Diamond	QA3150R	383629	Резиновая втулка
12-14 / 3.6-4.2	25-32 / 40-51	9 1/4 X 11 ПРВ	АЛ	3	Black Diamond	QA3152R	388088	Резиновая втулка

Evinrude/Johnson мощностью 20-35 л.с.

20 л.с. 1984-97 г. 25 л.с., 2 и 3 цил. 1984 г. и новее (включая ETEC) 25 л.с. серийные 1993 г. и новее 35 л.с., 2 и 3 цил. 1976 г. и новее 30 л.с. 2 цил. 1984 г. и новее (включая ETEC) 14-зубчатый шлиц

Длина (фт./м)	Поток (миль/км в час)	Размер винта	Мат-л	Лопаст	Тип	Артикул Quicksilver	Артикул производителя	Система ступицы
17-20 / 5.2-6.1	10-20 / 16-32	10 1/2 X 11 ПРВ	АЛ	3	Black Diamond	QA3114R	175190	Резиновая втулка
13-15 / 3.9-4.5	26-34 / 42-54	10 X 13 ПРВ	АЛ	3	Black Diamond	QA3118R	175191	Резиновая втулка

4-тактные Johnson мощностью 40-50 л.с.

40 л.с. 4-тактные 2000-2007 г. 50 л.с. 4-тактные 2000-2007 г. 13-зубчатый шлиц

Длина (фт./м)	Поток (миль/км в час)	Размер винта	Мат-л	Лопаст	Тип	Артикул Quicksilver	Артикул производителя	Система ступицы
14-19 / 4.2-5.8	16-26 / 26-42	11 1/2 X 13 ПРВ	АЛ	3	Black Diamond	QA2078X	5031619	Резиновая втулка

Большие редукторы мощностью 45-75 л.с. – Evinrude/Johnson

40 л.с. ETEC 2004 г. и новее 45 л.с. 2 цил., серийные, 1986 г. и новее 50 л.с. ETEC 2004 г. и новее 50 л.с. 2 цил. 1971-74 50 л.с. 2 цил., серийные, 1977-79 50 л.с. 3 цил., 1994-99 г. 55 л.с. 3-цил. 1968-69 г. 55 л.с. 2-цил. серийные, 1980 г. и новее 60 л.с. ETEC 2004 г. и новее 60 л.с. 3 цил. 1970-71, 1986 г. и новее 65 л.с. 3 цил., 1972-73 г. 65 л.с. 3-цил. серийные, 1984 г. и новее 70 л.с. 3 и 4 цил. 1974 г. и новее (в т.ч. 4-тактные) 75 л.с. 3 цил. 1975-84 75 л.с. ETEC 2004 г. и новее 13-зубчатый шлиц

Длина (фт./м)	Поток (миль/км в час)	Размер винта	Мат-л	Лопаст	Тип	Артикул Quicksilver	Артикул производителя	Система ступицы
19-22 / 5.8-6.7	17-26 / 27-42	14 X 13 ПРВ с доп. колп.	АЛ	3	Black Diamond	QA3832X	391668	(1)
17-19 / 5.2-5.8	23-31 / 37-50	13 3/4 X 15 ПРВ	АЛ	3	Black Diamond	QA2208X	391198	(1)
16-19 / 4.8-5.8	29-36 / 47-58	13 1/4 X 17 ПРВ	АЛ	3	Black Diamond	QA2206X	391199	(1)

(1) Используйте комплект крепежа Flo-Torg II арт. 835266Q1. Продается отдельно.

Не все перечисленные детали доступны на рынках Европы, СНГ, Африки и Ближнего Востока. Для получения дополнительной информации обратитесь в местный офис Mercury, Mariner, MerCruiser или Quicksilver.

Таблицы применений гребных винтов Quicksilver

Подвесные двигатели V-4 мощностью 85-140 л.с. – Evinrude/Johnson

V-4 мощностью 85 л.с. 1969-80 г. V-4 мощностью 85 л.с. 1991-95 г. V-4 мощностью 88 л.с. 1981-96 г. V-4 мощностью 90 л.с. 1981 г. и новее ETEC мощностью 90 л.с. 2004 г. и новее V-4 мощностью 100 л.с. 1979-80 г. V-4 мощностью 100 л.с. 1988-93 г. V-4 мощностью 110 л.с. 1986-89 г. V-4 мощностью 112 л.с. 1994-96 г. V-4 мощностью 115 л.с. 1973 г. и новее V-4 ETEC мощностью 115 л.с. 2004 г. и новее V-4 мощностью 120 л.с. 1986-94 г. V-4 мощностью 125 л.с. 1971-72 г. V-4 ETEC мощностью 130 л.с. 2004 г. и новее V-4 мощностью 135 л.с. 1973-76 г. V-4 мощностью 140 л.с. 1977-84 г. 13-зубчатый шлиц

Длина (фт./м)	Поток (миль/км в час)	Размер винта	Мат-л	Лопаст	Тип	Артикул Quicksilver	Артикул производителя	Система ступицы
22-29 / 6.6-8.8	14-28 / 23-45	14 X 13 ПРВ с доп. колл.	АЛ	3	Black Diamond	QA3832X	391668	(1)
21-26 / 6.4-7.8	24-36 / 39-58	13 3/4 X 15 ПРВ	АЛ	3	Black Diamond	QA2208X	391198	(1)
18-21 / 5.5-6.4	30-42 / 48-68	13 1/4 X 17 ПРВ	АЛ	3	Black Diamond	QA2206X	391199	(1)

(1) Используйте комплект крепежа Flo-Torq II арт. 835266Q1. Продается отдельно.

Подвесные двигатели V-6/V-8 мощностью 100-300 л.с. – Evinrude/Johnson

V-4 на 100 л.с., серийные (1984 г. и новее), V-4 на 115 л.с. (1995 г. и новее), V-4 на 120 л.с. (1985 г.), V-4 на 130 л.с. (1995 г. и новее), V-4 (25") на 140 л.с. (1989–1994 гг.), V-4 на 140 л.с. (1985 г.), серийные V-6 на 150 л.с. (1993 г. и новее), V-6 на 150 л.с. (1978 г. и новее, в т. ч. ETEC), серийные V-6 на 155 л.с. (1978 г. и новее), V-6 на 175 л.с. (1977 г. и новее, в т. ч. ETEC), V-6 на 185 л.с. (1984–1985 гг.), V-6 на 200 л.с. (1976 г. и новее), V-6 ETEC на 200 л.с., V-6 на 225 л.с. (1986 г. и новее), V-8 на 250 л.с. (1991 г. и новее, в т. ч. ETEC), V-6 ETEC на 250 л.с., HO V-6 ETEC на 250 л.с., двухтактные V-8 на 275–300 л.с. (1986–1995 гг.), V-6 ETEC на 300 л.с., E-TEC G2 на 150–300 л.с., 15-зубчатый шлиц

Длина (фт./м)	Поток (миль/км в час)	Размер винта	Мат-л	Лопаст	Тип	Артикул Quicksilver	Артикул производителя	Система ступицы
ПОНТОН	до 26 / до 42	14 x 12 ПРВ	АЛ	4	Nemesis	48-8M0055531		(1)
ПОНТОН	до 29 / до 46	14 x 14 ПРВ	АЛ	4	Nemesis	48-8M0055533		(1)
21-26 / 6.4-7.8	30-42 / 48-68	14 X 17 ПРВ	АЛ	4	Nemesis	48-8M0055534		(1)
19-22 / 5.8-6.7	36-49 / 58-79	14 X 19 ПРВ	АЛ	4	Nemesis	48-8M0055535		(1)
17-20 / 5.2-6.1	42-56 / 68-90	14 X 21 ПРВ	АЛ	4	Nemesis	48-8M0055536		(1)
15-19 / 4.5-5.8	50-64 / 81-103	14 X 23 ПРВ	АЛ	4	Nemesis	48-8M0055537		(1)
ДОМ/ПОНТ	10-25 / 16-40	16 X 13 ПРВ	АЛ	3	Black Diamond	QA2004X	391536	(1)
ДОМ/ПРОГУЛ	24-36 / 39-58	15 1/2 X 15 ПРВ	АЛ	3	Black Diamond	QA2008X		(1)
ДОМ/ПРОГУЛ	24-36 / 39-58	15 1/2 X 15 ПРВ	АЛ	3	Black Diamond	QA2008X	391535	(1)
21-26 / 6.4-7.8	30-42 / 48-68	15 X 17 ПРВ	АЛ	3	Black Diamond	QA1912X	391200	(1)
19-22 / 5.8-6.7	36-49 / 58-79	14 1/2 X 19 ПРВ	АЛ	3	Black Diamond	QA1916X	391201	(1)
17-20 / 5.2-6.1	42-56 / 68-90	14 1/4 X 21 ПРВ	АЛ	3	Black Diamond	QA1918X	391202	(1)
15-19 / 4.5-5.8	50-64 / 81-103	14 X 23 ПРВ	АЛ	3	Black Diamond	QA1920X	391203	(1)
ДОМ/ПРОГУЛ	24-36 / 39-58	14 1/2 X 15 ПРВ	НЕРЖ	3	Silverado	QS5050X	174926	(1)
21-26 / 6.4-7.8	30-42 / 48-68	14 1/2 X 17 ПРВ	НЕРЖ	3	Silverado	QS5052X	176615	(1)
19-22 / 5.8-6.7	36-49 / 58-79	14 X 19 ПРВ	НЕРЖ	3	Silverado	QS5054X	176617	(1)
17-20 / 5.2-6.1	42-56 / 68-90	13 3/4 X 21 ПРВ	НЕРЖ	3	Silverado	QS5056X	176619	(1)
21-26 / 6.4-7.8	30-42 / 48-68	13 1/2 X 17 ПРВ	НЕРЖ	5	QST 5	QS1154X		(1)
19-22 / 5.8-6.7	36-49 / 58-79	13 1/3 X 19 ПРВ	НЕРЖ	5	QST 5	QS5758X		(1)
17-20 / 5.2-6.1	42-56 / 68-90	13 1/3 X 21 ПРВ	НЕРЖ	5	QST 5	QS5760X		(1)
ДОМ/ПРОГУЛ	24-36 / 39-58	15 3/4 X 15 ПРВ	НЕРЖ	3	Thunderbolt	QS5002X		(1)
21-26 / 6.4-7.8	30-42 / 48-68	15 1/2 X 17 ПРВ	НЕРЖ	3	Thunderbolt	QS5004X		(1)
19-22 / 5.8-6.7	36-49 / 58-79	15 1/4 X 19 ПРВ	НЕРЖ	3	Thunderbolt	QS5006X		(1)
17-20 / 5.2-6.1	42-56 / 68-90	14 3/4 X 21 ПРВ	НЕРЖ	3	Thunderbolt	QS5008X		(1)
17-20 / 5.2-6.1	42-56 / 68-90	14 5/8 X 21 ПРВ	НЕРЖ	3	Torrent	QS5862X		(1)(2)
15-19 / 4.5-5.8	50-64 / 81-103	14 5/8 X 23 ПРВ	НЕРЖ	3	Torrent	QS5864X		(1)(2)
Высокомощ.	55-67 / 89-108	14 5/8 X 25 ПРВ	НЕРЖ	3	Torrent	QS5866X		(1)(2)
ПОНТОН	10-25 / 16-40	16 x 11P ПРВ	НЕРЖ	3	Q3	48-8M0103516		(1)
ПОНТОН	11-26 / 17-41	15.6 x 13P ПРВ	НЕРЖ	3	Q3	48-8M0103517		(1)
ПОНТОН	12-27 / 18-42	15.3 x 14P ПРВ	НЕРЖ	3	Q3	48-8M0103518		(1)
Понтон/Cruiser	17-30 / 27-49	15 x 15P ПРВ	НЕРЖ	3	Q3	48-8M0103519		(1)
21-26 / 6.4-7.8	24-36 / 43-63	14.7 x 16P ПРВ	НЕРЖ	3	Q3	48-8M0103520		(1)
21-26 / 6.4-7.8	30-42 / 48-68	14.5 x 17P ПРВ	НЕРЖ	3	Q3	48-8M0103521		(1)
19-22 / 5.8-6.7	33-45 / 53-73	14.2 x 18P ПРВ	НЕРЖ	3	Q3	48-8M0103522		(1)
19-22 / 5.8-6.7	36-49 / 58-79	14.0 x 19P ПРВ	НЕРЖ	3	Q3	48-8M0103523		(1)

Таблицы применений гребных винтов Quicksilver

Длина (фт./м)	Поток (миль/км в час)	Размер винта	Мат-л	Лопасты	Тип	Артикул Quicksilver	Артикул производителя	Система ступицы
17-20 / 5.2-6.1	39-52 / 63-84	13.8 x 20P ПРВ	НЕРЖ	3	Q3	48-8M0103524		(1)
17-20 / 5.2-6.1	42-56 / 68-90	13.6 x 21P ПРВ	НЕРЖ	3	Q3	48-8M0103525		(1)
21-26 / 6.4-7.8	30-42 / 48-68	14.6 x 17P ПРВ	НЕРЖ	4	Q4	48-8M0103526		(1)(2)
19-22 / 5.8-6.7	36-49 / 58-79	14.6 x 19P ПРВ	НЕРЖ	4	Q4	48-8M0103528		(1)(2)
17-20 / 5.2-6.1	42-56 / 68-90	14.6 x 21P ПРВ	НЕРЖ	4	Q4	48-8M0103530		(1)(2)
15-19 / 4.5-5.8	50-64 / 81-103	14.6 x 23P ПРВ	НЕРЖ	4	Q4	48-8M0103532		(1)(2)
		15 3/4 X 15 ЛЕВ	НЕРЖ	3	Thunderbolt			(1)
		15 1/2 X 17 ЛЕВ	НЕРЖ	3	Thunderbolt	QS5005X		(1)
		15 1/4 X 19 ЛЕВ	НЕРЖ	3	Thunderbolt	QS5007X		(1)
		14 3/4 X 21 ЛЕВ	НЕРЖ	3	Thunderbolt			(1)
		14.6 x 17P ЛЕВ	НЕРЖ	4	Q4	48-8M0103527		(1)(2)
		14.6 x 19P ЛЕВ	НЕРЖ	4	Q4	48-8M0103529		(1)(2)
		14.6 x 21P ЛЕВ	НЕРЖ	4	Q4	48-8M0103531		(1)(2)
		14.6 x 23P ЛЕВ	НЕРЖ	4	Q4	48-8M0103533		(1)(2)

(1) Используйте комплект ступицы Flo-Torq II (835265Q02) для моделей 1991 г. и новее (кроме E-TEC G2). Используйте комплект ступицы Flo-Torq II (835267Q1) для моделей 1990 г. и старше. Используйте комплект ступицы Flo-Torq II (8M0107220) для моделей 2014 г. и новее, подвесные двигатели E-TEC G2 на 200-300 л.с. Продается отдельно.

(2) Используйте втулку переднего хода (23-856163Q1) вместе с комплектом ступицы Flo-Torq для частично погруженных винтов (относится к гребным винтам Q4 и Torrent). Продается отдельно.

Таблицы применений подвесных двигателей Force

3.5-8 л.с. – Force

3.5 л.с. 1980-1984 г. 5 л.с. 1987-1998 г. 4-8 л.с. 1968-1988 г. Круглая резиновая ступица Flo-Torq I = 318304-3 Штифт гребного винта = FA324101

Длина (фт./м)	Размер винта	Материал	Лопасты	Номер детали Quicksilver	Система ступицы
Все	7.25 X 6.5 ПРВ	Нейлон	3	48-820110A20(1)	Резиновая втулка

(1) Стандартные для двигателей мощностью 5 л.с.

9.9-15 л.с. – Chrysler

9.9-15 л.с. 1968-1983 г. Направляющий штифт

Длина (фт./м)	Поток (миль/км в час)	Размер винта	Мат-л	Лопасты	Тип	Артикул Quicksilver	Система ступицы
Любая		8 X 8.5 ПРВ	ПЛ	3	Black Diamond	48-FP6430	Направляющий штифт
Любая		8 X 9 ПРВ	ПЛ	3	Black Diamond	FP6477	Направляющий штифт

Force мощностью 9.9-15 л.с.

9.9 л.с. 1996-1998 г. 15 л.с. 1996-1998 г. 8-зубчатый шлиц

Длина (фт./м)	Поток (миль/км в час)	Размер винта	Мат-л	Лопасты	Тип	Артикул Quicksilver	Артикул производителя	Система ступицы
15-20 / 4.5-6.1	15-18 / 24-29	9 X 7 ПРВ	АЛ	3	Black Diamond	QA2124R	828152A12	Резиновая втулка
14-19 / 4.2-2.8	16-22 / 25-35	9 X 8 ПРВ	АЛ	3	Black Diamond	QA2126R	828154A12	Резиновая втулка
до 17 / до 5.2	19-24 / 31-38	9 X 9 ПРВ	АЛ	3	Black Diamond	QA2128R	828156A12	Резиновая втулка
до 16 / до 4.8	21-28 / 33-45	9 X 10 1/2 ПРВ	АЛ	3	Black Diamond	QA2130R	828158A12	Резиновая втулка

25 л.с. – Force

25 л.с. 3-цил. 1995-1998 г. 10-зубчатый шлиц

Длина (фт./м)	Поток (миль/км в час)	Размер винта	Мат-л	Лопасты	Тип	Артикул Quicksilver	Артикул производителя	Система ступицы
12-15 / 3.6-4.5	24-30 / 38-48	10 3/8 X13 ПРВ	АЛ	3	Black Diamond	QA2106R	19640A40	Резиновая втулка
12-15 / 3.6-4.5	24-30 / 38-48	10 3/8 X 13 ПРВ	НЕРЖ	3	Silverado		19644A5	Резиновая втулка

Не все перечисленные детали доступны на рынках Европы, СНГ, Африки и Ближнего Востока. Для получения дополнительной информации обратитесь в местный офис Mercury, Mariner, MerCruiser или Quicksilver.

Таблицы применений гребных винтов Quicksilver

Форсе мощностью 40-75 л.с.

40-50 л.с. 1995-1998 г. 75 л.с. 1996-98 г. 13-зубчатый шлиц

Длина (фт./м)	Поток (миль/км в час)	Размер винта	Мат-л	Лопаст	Тип	Артикул Quicksilver	Артикул производителя	Система ступицы
ДОМ/РАБ	до 17 / до 27	12 1/2 X 8 ПРВ	АЛ	3	Black Diamond	QA2060X	42738A11	(1)
ПОНТОН/РАБ	13-18 / 21-29	12 1/4 X 9 ПРВ	АЛ	3	Black Diamond	QA2062X	87818A11	(1)
17-22 / 5.2-6.7	18-22 / 29-35	11 1/4 X 10 ПРВ	АЛ	3	Black Diamond	QA2064X	73132A40	(1)
16-20 / 4.8-6.1	20-24 / 32-38	10 7/8 X 11 ПРВ	АЛ	3	Black Diamond	QA2070X	85632A40	(1)
15-19 / 4.5-5.8	23-27 / 37-43	10 3/4 X 12 ПРВ	АЛ	3	Black Diamond	QA2072X	816702A40	(1)
15-19 / 4.5-5.8	23-27 / 37-43	10 5/8 X 12 ПРВ	АЛ	3	Black Diamond	QA2074X	73134A40	(1)
15-18 / 4.5-5.5	26-30 / 42-48	10 1/2 X 13 ПРВ	АЛ	3	Black Diamond	QA2076X	816704A40	(1)
15-18 / 4.5-5.5	26-30 / 42-48	10 3/8 X 13 ПРВ	АЛ	3	Black Diamond	QA2078X	73136A40	(1)
14-17 / 4.2-5.2	29-32 / 46-51	10 3/8 X 14 ПРВ	АЛ	3	Black Diamond	QA2080X	816706A40	(1)
14-17 / 4.2-5.2	29-32 / 46-51	10 1/4 X 14 ПРВ	АЛ	3	Black Diamond	QA2082X	73138A40	(1)
13-16 / 4.0-4.8	31-34 / 50-54	10 1/8 X 15 ПРВ	АЛ	3	Black Diamond	QA2084X	73140A40	(1)
16-20 / 4.8-6.1	20-24 / 32-38	10.6 X 11 ПРВ	АЛ	4	Nemesis	48-8M8027510	48-8M8026620	(1)
15-19 / 4.5-5.8	23-27 / 37-43	10.6 X 12 ПРВ	АЛ	4	Nemesis	48-8M8027511	48-8M8026625	(1)
15-18 / 4.5-5.5	26-30 / 42-48	10.3 X 13 ПРВ	АЛ	4	Nemesis	48-8M8027512	48-8M8026630	(1)
14-17 / 4.2-5.2	29-32 / 46-51	10.1 X 14 ПРВ	АЛ	4	Nemesis	48-8M8027513	48-8M8026635	(1)
13-16 / 4.0-4.8	31-34 / 50-54	10.1 X 15 ПРВ	АЛ	4	Nemesis	48-8M8027514	48-8M8026640	(1)
15-19 / 4.5-5.8	23-27 / 37-43	11 X 12 ПРВ	НЕРЖ	3	Silverado	QS5164X	855856A5	(1)
15-18 / 4.5-5.5	26-30 / 42-48	10 1/2 X 13 ПРВ	НЕРЖ	3	Silverado	QS5166X	855858A5	(1)
14-17 / 4.2-5.2	29-32 / 46-51	10 3/8 X 14 ПРВ	НЕРЖ	3	Silverado	QS5168X	855860A5	(1)
13-16 / 4.0-4.8	31-34 / 50-54	10 1/4 X 15 ПРВ	НЕРЖ	3	Silverado	QS5170X	855862A5	(1)

(1) Ступица Flo-Torg Reflex. Ступица и необходимое оборудование включены в комплект.

Форсе мощностью 75-150 л.с.

75 л.с. 1999 г. и новее 90, 120, 150 л.с. 1995 г. и новее 15-зубчатый шлиц

Длина (фт./м)	Поток (миль/км в час)	Размер винта	Мат-л	Лопаст	Тип	Артикул Quicksilver	Артикул производителя	Система ступицы
ДОМ/РАБ	до 14 / до 23	14 X 9 ПРВ	АЛ	3	Black Diamond	QA2026X	854340A45	(1)
ПОНТОН/РАБ	до 19 / до 31	14 X 10 ПРВ	АЛ	3	Black Diamond	QA2028X	854342A45	(1)
ПОНТОН	до 19 / до 31	14 X 10 ПРВ	АЛ	3	Black Diamond	QA2828X	854342CP1	(1)(2)
25+ / 7.6	18-21 / 29-34	14 X 11 ПРВ	АЛ	3	Black Diamond	QA2030X	77338A45	(1)
ПОНТОН	18-21 / 29-34	14 X 11 ПРВ	АЛ	3	Black Diamond	QA2830X	77338CP1	(1)(2)
22+ / 6.7	24-27 / 38-43	14 X 13 ПРВ	АЛ	3	Black Diamond	QA2032X	77340A45	(1)
ПОНТОН	24-27 / 38-43	14 X 13 ПРВ	АЛ	3	Black Diamond	QA2832X	77340CP1	(1)(2)
19-24 / 5.8-7.3	30-33 / 48-52	13 3/4 X 15 ПРВ	АЛ	3	Black Diamond	QA2034X	77342A45	(1)
17-21 / 5.2-6.4	36-39 / 58-63	13 1/4 X 17 ПРВ	АЛ	3	Black Diamond	QA2036X	77344A45	(1)
16-19 / 4.8-5.8	41-45 / 66-72	13 X 19 ПРВ	АЛ	3	Black Diamond	QA2038X	77346A45	(1)
15-18 / 4.5-5.5	43-48 / 69-77	12 3/4 X 21 ПРВ	АЛ	3	Black Diamond	QA2040X	77348A45	(1)
до 16 / до 4.8	46-52 / 74-84	12 1/2 X 23 ПРВ	АЛ	3	Black Diamond	QA2042X	77350A45	(1)
ПОНТОН	до 19 / до 31	13.8 X 10 ПРВ	АЛ	4	Nemesis Pontoon	48-8M8027497	48-8M8026555	(1)
ПОНТОН	18-21 / 29-34	13.8 X 11 ПРВ	АЛ	4	Nemesis Pontoon	48-8M8027498	48-8M8026560	(1)
ПОНТОН	24-27 / 38-43	13.8 X 13 ПРВ	АЛ	4	Nemesis Pontoon	48-8M8027500	48-8M8026570	(1)
19-24 / 5.8-7.3	30-33 / 48-52	13.4 X 15 ПРВ	АЛ	4	Nemesis	48-8M8027502	48-8M8026570	(1)
17-21 / 5.2-6.4	36-39 / 58-63	13.0 X 17 ПРВ	АЛ	4	Nemesis	48-8M8027504	48-8M8026590	(1)
16-19 / 4.8-5.8	41-45 / 66-72	12.5 X 19 ПРВ	АЛ	4	Nemesis	48-8M8027506	48-8M8026600	(1)
ПОНТОН	24-27 / 38-43	13.5 X 13 ПРВ	НЕРЖ	4	Q4	48-8M0055559	48-8M0055547	(1)
19-24 / 5.8-7.3	30-33 / 48-52	13.0 X 15 ПРВ	НЕРЖ	4	Q4	48-8M0055560	48-8M0055548	(1)
17-21 / 5.2-6.4	36-39 / 58-63	12.7 X 17 ПРВ	НЕРЖ	4	Q4	48-8M0055561	48-8M0055549	(1)
16-19 / 4.8-5.8	41-45 / 66-72	12.7 X 19 ПРВ	НЕРЖ	4	Q4	48-8M0055562	48-8M0055550	(1)
19-24 / 5.8-7.3	30-33 / 48-52	13 3/8 X 14 ПРВ	НЕРЖ	3	Silverado	QS5114X	17314A46	(1)

Таблицы применений гребных винтов Quicksilver

Длина (фт./м)	Поток (миль/км в час)	Размер винта	Мат-л	Лопаст	Тип	Артикул Quicksilver	Артикул производителя	Система ступицы
17-21 / 5.2-6.4	36-39 / 58-63	13 1/8 X 16 ПРВ	НЕРЖ	3	Silverado	QS5116X	16988A46	(1)
16-19 / 4.8-5.8	41-45 / 66-72	13 X 18 ПРВ	НЕРЖ	3	Silverado	QS5118X	16988A46	(1)

(1) Используйте комплект крепежа Flo-Torq II 835257Q1. Продается отдельно.

(2) Версия с дополнительным колпачком.

Таблицы применений подвесных двигателей Honda

Honda мощностью 7.5-10 л.с.

7.5 л.с. 1978-87 г. BF мощностью 8 л.с. 1987-1999 г. BF 100 (мощностью 10 л.с.) всех годов Направляющий штифт

Длина (фт./м)	Поток (миль/км в час)	Размер винта	Мат-л	Лопаст	Тип	Артикул Quicksilver	Артикул производителя	Система ступицы
Любая		9 X 10 ПРВ	АЛ	3	Black Diamond	QA3150R		Резиновая втулка
Любая		9 1/4 X 11 ПРВ	АЛ	3	Black Diamond	QA3152R		Резиновая втулка

Honda мощностью 9.9-20 л.с.

BF 8 2000 г. и новее BF мощностью 9.9 л.с. 1988 г. и новее BF мощностью 15 л.с. всех годов BF 20 2003 г. и новее 8-зубчатый шлиц

Длина (фт./м)	Поток (миль/км в час)	Размер винта	Мат-л	Лопаст	Тип	Артикул Quicksilver	Артикул производителя	Система ступицы
14-16 / 4.2-4.8	17-21 / 27-34	9 1/4 X 9 ПРВ	АЛ	3	Black Diamond	QA3906R	58130-ZV4-701ZA	Резиновая втулка
до 15 / до 4.5	21-26 / 34-42	9 1/4 X 10 1/2 ПРВ	АЛ	3	Black Diamond	QA3914R	58130-ZV4-030ZA	Резиновая втулка

25-30 л.с.

25-30 л.с. BF 25 всех годов. BF 30 всех годов. 10-зубчатый шлиц. Используйте имеющиеся гайку и шайбу Honda.

Длина (фт./м)	Поток (миль/км в час)	Размер винта	Материал	Лопаст	Тип	Артикул Quicksilver	Артикул производителя	Система ступицы
16+ / 4.8+	до 20 / до 32	10 x 8 ПРВ	АЛ	3	Black Diamond	QA2190R	48-896890A10	Резиновая втулка
13-17 / 3.9-5.2	17-26 / 27-42	9.75 x 9.5 ПРВ	АЛ	3	Black Diamond	QA2192R	48-896892A40	Резиновая втулка
13-16 / 3.9-4.8	21-31 / 34-47	9.5 x 11 ПРВ	АЛ	3	Black Diamond	QA2196R	48-896896A40	Резиновая втулка
до 16 / до 4.8	25-36 / 40-58	9.25 x 12.5 ПРВ	АЛ	3	Black Diamond	QA2200R	48-896900A40	Резиновая втулка
13-17 / 3.9-5.2	17-26 / 27-42	9.3 x 9.5 ПРВ	АЛ	4	Nemesis	48-8M8027516	48-8M8026650	Резиновая втулка
13-16 / 3.9-4.8	21-31 / 34-47	9.3 x 11 ПРВ	АЛ	4	Nemesis	48-8M8027517	48-8M8026655	Резиновая втулка

Honda мощностью 35-60 л.с.

BF мощностью 35 л.с. 1991-94 г. BF мощностью 40 л.с. 1995 г. и новее BF мощностью 45 л.с. 1991-94 г. BF мощностью 50/50A л.с. 1995 г. и новее BF 60, малый редуктор 13-зубчатый шлиц Гребной винт Flo-Torq Reflex. Замените существующую переднюю упорную шайбу упорной шайбой Quicksilver 8M0046466. Продается отдельно.

Длина (фт./м)	Поток (миль/км в час)	Размер винта	Мат-л	Лопаст	Тип	Артикул Quicksilver	Артикул производителя	Система ступицы
ДОМПОНТ	11-17 / 17-27	12 1/2 X 8 ПРВ	АЛ	3	Black Diamond	QA2060X		(1)
ПОНТОН	16-21 / 25-34	12 1/4 X 9 ПРВ	АЛ	3	Black Diamond	QA2062X	58130-ZV5-009AH	(1)
17+ / 5.2	20-24 / 32-38	11 1/4 X 10 ПРВ	АЛ	3	Black Diamond	QA2064X		(1)
16-18 / 4.8-5.5	23-28 / 37-45	10 7/8 X 11 ПРВ	АЛ	3	Black Diamond	QA2070X	58130-ZV5-850ZA	(1)
15-17 / 4.5-5.2	26-32 / 42-51	10 3/4 X 12 ПРВ	АЛ	3	Black Diamond	QA2072X	58130-ZV5-012AH	(1)
15-17 / 4.5-5.2	26-32 / 42-51	10 5/8 X 12 ПРВ	АЛ	3	Black Diamond	QA2074X	58130-ZV5-000ZA	(1)
14-17 / 4.2-5.2	30-35 / 48-57	10 1/2 X 13 ПРВ	АЛ	3	Black Diamond	QA2076X	58130-ZV5-013AH	(1)
14-17 / 4.2-5.2	30-35 / 48-57	10 3/8 X 13 ПРВ	АЛ	3	Black Diamond	QA2078X	58130-ZV5-012AH	(1)
14-16 / 4.2-4.8	33-39 / 53-63	10 3/8 X 14 ПРВ	АЛ	3	Black Diamond	QA2080X	58130-ZV5-014AH	(1)
14-16 / 4.2-4.8	33-39 / 53-63	10 1/4 X 14 ПРВ	АЛ	3	Black Diamond	QA2082X	58130-ZV5-013AH	(1)
13-15 / 4.0-4.5	36-43 / 58-69	10 1/8 X 15 ПРВ	АЛ	3	Black Diamond	QA2084X	58130-ZV5-870ZA	(1)
16-18 / 4.8-5.5	23-28 / 37-45	10.6 X 11 ПРВ	АЛ	4	Nemesis	48-8M8027510		(1)
15-17 / 4.5-5.2	26-32 / 42-51	10.6 X 12 ПРВ	АЛ	4	Nemesis	48-8M8027511		(1)

Не все перечисленные детали доступны на рынках Европы, СНГ, Африки и Ближнего Востока. Для получения дополнительной информации обратитесь в местный офис Mercury, Mariner, MerCruiser или Quicksilver.

Таблицы применений гребных винтов Quicksilver

Длина (фт./м)	Поток (миль/км в час)	Размер винта	Мат-л	Лопасты	Тип	Артикул Quicksilver	Артикул производителя	Система ступицы
14-17 / 4.2-5.2	30-35 / 48-57	10.3 X 13 ПРВ	АЛ	4	Nemesis	48-8M8027512		(1)
14-16 / 4.2-4.8	33-39 / 53-63	10.1 X 14 ПРВ	АЛ	4	Nemesis	48-8M8027513		(1)
13-15 / 4.0-4.5	36-43 / 58-69	10.1 X 15 ПРВ	АЛ	4	Nemesis	48-8M8027514		(1)
15-17 / 4.5-5.2	26-32 / 42-52	11 X 12 ПРВ	НЕРЖ	3	Silverado	QS5164X	58110-ZV5-E30	(1)
14-17 / 4.2-5.2	30-35 / 48-57	10 1/2 X 13 ПРВ	НЕРЖ	3	Silverado	QS5166X	58110-ZV5-E20	(1)
14-16 / 4.2-4.8	33-39 / 53-63	10 3/8 X 14 ПРВ	НЕРЖ	3	Silverado	QS5168X	58110-ZV5-E10	(1)
13-15 / 4.0-4.5	36-43 / 58-69	10 1/4 X 15 ПРВ	НЕРЖ	3	Silverado	QS5170X	58110-ZV5-E00	(1)

(1) Гребной винт Flo-Torq Reflex. Замените существующую переднюю упорную шайбу упорной шайбой Quicksilver 8M0046466. Продается отдельно.

60 BFP, 75-130 л.с. – Honda

60 BFP 1995 г. и новее (большой редуктор) 75 л.с. 1995 г. и новее 90 л.с. 1995 г. и новее 115 л.с. 1998 г. и новее 130 л.с. 1998 г. и новее 15-зубчатый шлиц

Длина (фт./м)	Поток (миль/км в час)	Размер винта	Мат-л	Лопасты	Тип	Артикул Quicksilver	Артикул производителя	Система ступицы
ДОМ/РАБ	до 14 / до 23	14 X 9 ПРВ	АЛ	3	Black Diamond	QA2026X		(1)
ПОНТОН/РАБ	до 19 / до 31	14 X 10 ПРВ	АЛ	3	Black Diamond	QA2028X		(1)
ПОНТОН/РАБ	до 19 / до 31	14 X 10 ПРВ	АЛ	3	Black Diamond	QA2828X		(1)(2)
25+ / 7.8	18-21 / 29-34	14 X 11 ПРВ	АЛ	3	Black Diamond	QA2030X	58130-ZW1-W01 ZA	(1)
ПОНТОН	18-21 / 29-34	14 X 11 ПРВ	АЛ	3	Black Diamond	QA2830X		(1)(2)
22+ / 6.7	24-27 / 39-44	14 X 13 ПРВ	АЛ	3	Black Diamond	QA2032X	58130-ZW1-W11 ZA	(1)
ПОНТОН	24-27 / 39-44	14 X 13 ПРВ	АЛ	3	Black Diamond	QA2832X		(1)(2)
19-24 / 5.8-7.3	30-33 / 48-53	13 3/4 X 15 ПРВ	АЛ	3	Black Diamond	QA2034X	58130-ZW1-W21 ZA	(1)
17-21 / 5.2-6.4	36-39 / 58-63	13 1/4 X 17 ПРВ	АЛ	3	Black Diamond	QA2036X	58130-ZW1-W31 ZA	(1)
16-19 / 4.8-5.8	41-45 / 66-73	13 X 19 ПРВ	АЛ	3	Black Diamond	QA2038X	58130-ZW1-W61 ZA	(1)
15-18 / 4.5-4.5	43-48 / 69-77	12 3/4 X 21 ПРВ	АЛ	3	Black Diamond	QA2040X	58130-ZW1-W41	(1)
до 16 / до 4.8	46-52 / 74-84	12 1/2 X 23 ПРВ	АЛ	3	Black Diamond	QA2042X	58130-ZW1-W50	(1)
ПОНТОН	до 19 / до 31	13.8 X 10 ПРВ	АЛ	4	Nemesis Pontoon	48-8M8027497		(1)
ПОНТОН	18-21 / 29-34	13.8 X 11 ПРВ	АЛ	4	Nemesis Pontoon	48-8M8027498		(1)
ПОНТОН	24-27 / 39-44	13.8 X 13 ПРВ	АЛ	4	Nemesis Pontoon	48-8M8027500		(1)
19-24 / 5.8-7.3	30-33 / 48-53	13.4 X 15 ПРВ	АЛ	4	Nemesis	48-8M8027502		(1)
17-21 / 5.2-6.4	36-39 / 58-63	13.0 X 17 ПРВ	АЛ	4	Nemesis	48-8M8027504		(1)
16-19 / 4.8-5.8	41-45 / 66-73	12.5 X 19 ПРВ	АЛ	4	Nemesis	48-8M8027506		(1)
ПОНТОН	24-27 / 39-44	14 X 13 ПРВ	АЛ	4	Q4	48-8M0055559		(1)
19-24 / 5.8-7.3	30-33 / 48-53	13.5 X 15 ПРВ	АЛ	4	Q4	48-8M0055560		(1)
17-21 / 5.2-6.4	36-39 / 58-63	13.0 X 17 ПРВ	АЛ	4	Q4	48-8M0055561		(1)
16-19 / 4.8-5.8	41-45 / 66-73	12.7 X 19 ПРВ	АЛ	4	Q4	48-8M0055562		(1)
15-18 / 4.5-4.5	43-48 / 69-77	12.7 X 21 ПРВ	АЛ	4	Q4	48-8M0055563		(1)
23-26 / 7.0-7.8	25-29 / 42-47	14 X 10 ПРВ	НЕРЖ	3	Silverado			(1)
21-25 / 6.4-7.8	27-31 / 45-50	14 X 12 ПРВ	НЕРЖ	3	Silverado	48-8M0055293		(1)
19-24 / 5.8-7.3	30-33 / 48-53	13 3/8 X 14 ПРВ	НЕРЖ	3	Silverado	QS5114X	58133-ZW1-A13AH	(1)
17-21 / 5.2-6.4	36-39 / 58-63	13 1/8 X 16 ПРВ	НЕРЖ	3	Silverado	QS5116X	58133-ZW1-A15AH	(1)
16-19 / 4.8-5.8	41-45 / 66-73	13 X 18 ПРВ	НЕРЖ	3	Silverado	QS5118X	58133-ZW1-A17AH	(1)

(1) Используйте комплект крепежного оборудования Flo-Torq II 835277Q1 для двигателей мощностью 75-90 л.с. до 1998 г., и 835279Q2 – для двигателей мощностью 75-90 л.с. 1999 г. и новее и двигателей мощностью 115-130 л.с. всех годов. Продается отдельно.

(2) Версия с дополнительным колпачком.

115 D, 135-250 л.с. – Honda

115D, 135-150 л.с. 2004 г. и новее 200-250 л.с. (4-тактные) 2002 г. и новее 15-зубчатый шлиц

Длина (фт./м)	Поток (миль/км в час)	Размер винта	Мат-л	Лопасты	Тип	Артикул Quicksilver	Система ступицы
ПОНТОН	до 26 / до 42	14 X 12 ПРВ	АЛ	4	Nemesis	48-8M0055531	(1)
ПОНТОН	до 29 / до 46	14 X 14 ПРВ	АЛ	4	Nemesis	48-8M0055533	(1)
21-25 / 6.4-7.8	36-44 / 58-71	14 X 17 ПРВ	АЛ	4	Nemesis	48-8M0055534	(1)
19-23 / 5.8-7.0	42-50 / 68-81	14 X 19 ПРВ	АЛ	4	Nemesis	48-8M0055535	(1)
18-22 / 5.5-6.7	47-56 / 76-90	14 X 21 ПРВ	АЛ	4	Nemesis	48-8M0055536	(1)

Таблицы применений гребных винтов Quicksilver

Длина (фт./м)	Поток (миль/км в час)	Размер винта	Мат-л	Лопасты	Тип	Артикул Quicksilver	Система ступицы
17-20 / 5.2-6.1	53-61 / 85-98	14 X 23 ПРВ	АЛ	4	Nemesis	48 8M0055537	(1)
ДОМРАБ	до 24 / до 39	16 X 11 ПРВ	АЛ	3	Black Diamond	QA2000X	(1)
25-30 / 7.8-9.1	23-32 / 37-52	16 X 13 ПРВ	АЛ	3	Black Diamond	QA2004X	(1)
23-29 / 7.0-8.8	27-35 / 44-56	16 X 14 ПРВ	АЛ	3	Black Diamond	QA2006X	(1)
22-27 / 6.7-8.2	30-38 / 48-61	15 1/2 X 15 ПРВ	АЛ	3	Black Diamond	QA2008X	(1)
23-26 / 7.0-7.8	33-40 / 53-65	16 X 16 ПРВ	АЛ	3	Black Diamond	QA2010X	(1)
21-25 / 6.4-7.8	36-44 / 58-71	15 X 17 ПРВ	АЛ	3	Black Diamond	QA1912X	(1)
20-24 / 6.1-7.3	39-47 / 63-76	15 1/2 X 18 ПРВ	АЛ	3	Black Diamond	QA2014X	(1)
19-23 / 5.8-7.0	42-50 / 68-81	14 1/2 X 19 ПРВ	АЛ	3	Black Diamond	QA1916X	(1)
18-22 / 5.5-6.7	47-56 / 76-90	14 1/4 X 21 ПРВ	АЛ	3	Black Diamond	QA1918X	(1)
17-20 / 5.2-6.1	53-61 / 85-98	14 X 23 ПРВ	АЛ	3	Black Diamond	QA1920X	(1)
23-27 / 6.7-8.2	30-38 / 48-61	14 1/2 X 15 ПРВ	НЕРЖ	3	Silverado	QS5050X	(1)
21-25 / 6.4-7.8	36-44 / 58-71	14 1/2 X 17 ПРВ	НЕРЖ	3	Silverado	QS5052X	(1)
19-23 / 5.8-7.0	42-50 / 68-81	14 X 19 ПРВ	НЕРЖ	3	Silverado	QS5054X	(1)
18-22 / 5.5-6.7	47-56 / 76-90	13 3/4 X 21 ПРВ	НЕРЖ	3	Silverado	QS5056X	(1)
21-25 / 6.4-7.8	36-44 / 58-71	13 1/2 X 17 ПРВ	НЕРЖ	5	QST 5	QS1154X	(1)
19-23 / 5.8-7.0	42-50 / 68-81	13 1/3 X 19 ПРВ	НЕРЖ	5	QST 5	QS5758X	(1)
18-22 / 5.5-6.7	47-56 / 76-90	13 1/3 X 21 ПРВ	НЕРЖ	5	QST 5	QS5760X	(1)
23-27 / 6.7-8.2	30-38 / 48-61	15 3/4 X 15 ПРВ	НЕРЖ	3	Thunderbolt	QS5002X	(1)
21-25 / 6.4-7.8	36-44 / 58-71	15 1/2 X 17 ПРВ	НЕРЖ	3	Thunderbolt	QS5004X	(1)
20-23 / 6.1-7.0	42-50 / 68-81	15 1/4 X 19 ПРВ	НЕРЖ	3	Thunderbolt	QS5006X	(1)
19-23 / 5.8-6.7	47-56 / 76-90	14 3/4 X 21 ПРВ	НЕРЖ	3	Thunderbolt	QS5008X	(1)
18-22 / 5.5-6.7	47-56 / 76-90	14 5/8 X 21 ПРВ	НЕРЖ	3	Torrent	QS5862X	(1)(2)
17-20 / 5.2-6.1	53-61 / 85-98	14 5/8 X 23 ПРВ	НЕРЖ	3	Torrent	QS5864X	(1)(2)
до 19 / до 5.8	59-69 / 95-111	14 5/8 X 25 ПРВ	НЕРЖ	3	Torrent	QS5866X	(1)(2)
ПОНТОН	10-25 / 16-40	16 x 11P ПРВ	НЕРЖ	3	Q3	48 8M0103516	(1)
ПОНТОН	11-26 / 17-41	15.6 x 13P ПРВ	НЕРЖ	3	Q3	48 8M0103517	(1)
ПОНТОН	12-27 / 18-42	15.3 x 14P ПРВ	НЕРЖ	3	Q3	48 8M0103518	(1)
Понтон/Cruiser	17-30 / 27-49	15 x 15P ПРВ	НЕРЖ	3	Q3	48 8M0103519	(1)
21-26 / 6.4-7.8	24-36 / 39-58	14.7 x 16P ПРВ	НЕРЖ	3	Q3	48 8M0103520	(1)
21-26 / 6.4-7.8	30-42 / 48-68	14.5 x 17P ПРВ	НЕРЖ	3	Q3	48 8M0103521	(1)
19-22 / 5.8-6.7	33-45 / 53-73	14.2 x 18P ПРВ	НЕРЖ	3	Q3	48 8M0103522	(1)
19-22 / 5.8-6.7	36-49 / 58-79	14 x 19P ПРВ	НЕРЖ	3	Q3	48 8M0103523	(1)
17-20 / 5.2-6.1	39-52 / 63-84	13.8 x 20P ПРВ	НЕРЖ	3	Q3	48 8M0103524	(1)
17-20 / 5.2-6.1	42-56 / 68-90	13.6 x 21P ПРВ	НЕРЖ	3	Q3	48 8M0103525	(1)
21-26 / 6.4-7.8	30-42 / 48-68	14.6 x 17P ПРВ	НЕРЖ	4	Q4	48 8M0103526	(1)(2)
19-22 / 5.8-6.7	36-49 / 58-79	14.6 x 19P ПРВ	НЕРЖ	4	Q4	48 8M0103528	(1)(2)
17-20 / 5.2-6.1	42-56 / 68-90	14.6 x 21P ПРВ	НЕРЖ	4	Q4	48 8M0103530	(1)(2)
15-19 / 4.5-5.8	50-64 / 81-103	14.6 x 23P ПРВ	НЕРЖ	4	Q4	48 8M0103532	(1)(2)
Винты ЛЕВ (1)		15.8 x 15 ЛЕВ	НЕРЖ	3	Thunderbolt	QS5005X	(1)
		15.5 x 17 ЛЕВ	НЕРЖ	3	Thunderbolt	QS5007X	(1)
		15.3 x 19 ЛЕВ	НЕРЖ	3	Thunderbolt		(1)
		14.6 x 17P ЛЕВ	НЕРЖ	4	Q4	48 8M0103527	(1)(2)
		14.6 x 19P ЛЕВ	НЕРЖ	4	Q4	48 8M0103529	(1)(2)
		14.6 x 21P ЛЕВ	НЕРЖ	4	Q4	48 8M0103531	(1)(2)
		14.6 x 23P ЛЕВ	НЕРЖ	4	Q4	48 8M0103533	(1)

(1) Используйте комплект крепежного оборудования Flo-Torq II 835278Q1. Приобретается отдельно.

(2) Для частично погруженных гребных винтов Q4 и Torrent используйте переднюю втулку (23-856163Q1) с комплектом ступицы Flo-Torq II. Продается отдельно.

Таблицы применений гребных винтов Quicksilver

Таблицы применений подвесных двигателей Mercury/Mariner

Mercury/Mariner мощностью 4-6 л.с.

4-6 л.с. 2-тактные двигатели мощностью 4-5 л.с. 1987 г. и новее. 4-тактные мощностью 4, 5, 6 л.с. 1999 г. и новее. 12-зубчатый шлиц

Длина (фт./м)	Размер винта	Мат-л	Лопаст	Тип	Артикул Quicksilver	Артикул производителя	Система ступицы
Любая	7.8 X 9 ПРВ	АЛ	3	Black Diamond	48-8M0081239		Резиновая втулка
Любая	7.8 X 8 ПРВ	АЛ	3	Black Diamond	QA3184R	48-812950A02(2)	Резиновая втулка
Любая	7.8 X 7 ПРВ	АЛ	3	Black Diamond	QA3182R	48-812949A02(1)	Резиновая втулка
Любая	7.9 X 6 ПРВ	АЛ	3	Black Diamond	48-8M0081238	48-812951A02	Резиновая втулка

(1) Стандартные для 2-тактных и четырехтактных двигателей, мощностью 4 л.с.

(2) Стандартные для четырехтактных двигателей мощностью 5 и 6 л.с.

8 л.с. – Mercury/Mariner

Mariner мощностью 8 л.с. 1976-84 г. Направляющий штифт

Длина (фт./м)	Поток (миль/км в час)	Размер винта	Мат-л	Лопаст	Тип	Артикул Quicksilver	Артикул производителя	Система ступицы
14-18 / 4.2-5.5	до 15 / до 24	8 X 7 ПРВ	АЛ	3	Black Diamond	QA3178R	82764	Резиновая втулка

8/9.9 л.с. (4-тактные) – Mercury/Mariner

8/9.9 (4-тактные) 2005 г. и новее. Только стандартные редукторы (не Bigfoot). 12-зубчатый шлиц

Длина (фт./м)	Поток (миль/км в час)	Размер винта	Материал	Лопаст	Тип	Артикул Quicksilver	Артикул производителя	Система ступицы
Вспомогательный двигатель		8.7 x 5 ПРВ	АЛ	4	Black Diamond	QA2148R	48-812954A10	Резиновая втулка
16 + / 4.8 +	до 12 / до 19	8.9 x 6.5 ПРВ	АЛ	3	Black Diamond	QA2150R	48-897610A10	Резиновая втулка
14-17 / 4.2-5.2	8-17 / 14-27	8.9 x 7.5 ПРВ	АЛ	3	Black Diamond	QA2154R	48-897614A10(1)	Резиновая втулка
13-16 / 3.9-4.8	12-21 / 19-34	8.9 x 8.5 ПРВ	АЛ	3	Black Diamond	QA2158R	48-897618A10(2)	Резиновая втулка

(1) Стандарт для четырехтактных двигателей мощностью 8 л.с.

(2) Стандарт для четырехтактных двигателей мощностью 9.9 л.с.

Mercury/Mariner мощностью 6-15 л.с.

2-тактные двигатели мощностью 6, 8, 9.9 и 15 л.с. 1986 г. и новее SeaPro/Marathon мощностью 10, 15 л.с. 1995 г. и новее 4-тактные двигатели мощностью 8/9.9 л.с. (не Bigfoot) 1995-2004 г. 4-тактные двигатели мощностью 15 л.с. 1989-2006 г. 8-зубчатый шлиц

Длина (фт./м)	Поток (миль/км в час)	Размер винта	Мат-л	Лопаст	Тип	Артикул Quicksilver	Артикул производителя	Система ступицы
15-20 / 4.5-6.1	12-17 / 19-27	9 1/4 X 7 ПРВ	АЛ	3	Black Diamond	QA2124R	48-828152A12	Резиновая втулка
14-20 / 4.2-6.1	16-19 / 26-31	9 X 8 ПРВ	АЛ	3	Black Diamond	QA2126R	48-828154A12	Резиновая втулка
14-19 / 4.2-5.8	19-24 / 31-39	9 X 9 ПРВ	АЛ	3	Black Diamond	QA2128R	48-828156A12(1)	Резиновая втулка
14-16 / 4.2-4.8	23-27 / 37-44	9 X 10 1/2 ПРВ	АЛ	3	Black Diamond	QA2130R	48-828158A12	Резиновая втулка

(1) Стандартные для 2-тактных двигателей мощностью 6-15 л.с. и SeaPro/Marathon мощностью 10-15 л.с.

15-25 л.с. – Mariner

Mariner мощностью 15 л.с. 1976-81 г. Mariner 15A 1979-82 г. Mariner W15 1977-85 г. Mariner мощностью 20 л.с. 1976-79 г. Mariner мощностью 25 л.с. 1977-79 г. Направляющий штифт

Длина (фт./м)	Поток (миль/км в час)	Размер винта	Мат-л	Лопаст	Тип	Артикул Quicksilver	Артикул производителя	Система ступицы
12-16 / 3.6-4.8	20-28 / 32-45	9 X 10 ПРВ	АЛ	3	Black Diamond	QA3150R	96625M	Резиновая втулка
12-14 / 3.6-4.2	25-32 / 40-52	9 1/4 X 11 ПРВ	АЛ	3	Black Diamond	QA3152R	96623M	Резиновая втулка

Mercury/Mariner мощностью 9.9-25 л.с.

4-тактные Bigfoot мощностью 9.9 и 15 л.с. 2005 г. и старше 4-тактные круизные мощные двигатели мощностью 9.9 л.с. 2005 г. и старше Mercury мощностью 18 л.с. 1980-85 г. Mariner мощностью 20 л.с. 1985 г. и новее 2-тактные Mercury мощностью 20 л.с. 1986 г. и новее 2-тактные Mercury мощностью 25 л.с. 1980 г. и новее 2-тактные Mariner мощностью 25 л.с. 1985 г. и новее SeaPro/Marathon мощностью 25 л.с. 10-зубчатый шлиц

Длина (фт./м)	Поток (миль/км в час)	Размер винта	Мат-л	Лопаст	Тип	Артикул Quicksilver	Артикул производителя	Система ступицы
12-15 / 3.6-4.5	19-30 / 31-48	10 3/8 X 13 ПРВ	АЛ	3	Black Diamond	QA2106R	48-19640A40(1)	Резиновая втулка
12-15 / 3.6-4.5	19-30 / 31-48	10 3/8 X 13 ПРВ	НЕРЖ	3	Silverado		48-19644A 5	Резиновая втулка

(1) Стандартные для 2-тактных двигателей мощностью 20-25 л.с.

4-тактные на 15/20 л.с., 4-тактные Mercury/Mariner CT/Bigfoot на 9.9 л.с.

Модели CT/Big Foot на 9.9 л.с. (2005 г. и новее), 4-тактные на 15/20 л.с. (2007 г. и новее), 14-зубчатый шлиц

Длина	Поток (миль/км в час)	Размер винта	Материал	Лопаст	Тип	Артикул Quicksilver	Артикул производителя	Система ступицы
Вспомогательный двигатель		10 x 5	АЛ	4	Black Diamond	QA2178R		Резиновая втулка
15-19 / 4.6-5.8	5-12 / 8-19	9.5 X 8 ПРВ	АЛ	3	Black Diamond	QA2171R	48-897748A11	Резиновая втулка
14-17 / 4.3-5.2	10-16 / 16-26	9.25 X 9 ПРВ	АЛ	3	Black Diamond	QA2173R	48-897750A11(2)	Резиновая втулка
до 16 / до 4.9	13-20 / 21-32	9.25 X 10 ПРВ	АЛ	3	Black Diamond	QA2175R	48-897752A11(3)	Резиновая втулка

(1) Стандартные для Bigfoot 9.9 и Prokicker 9.9

(2) Стандарт для четырехтактных двигателей мощностью 15 л.с.

(3) Стандарт для четырехтактных двигателей мощностью 20 л.с.

4-тактные двигатели мощностью 25-30 л.с. – Mercury/Mariner

25 л.с. 2006 г. и новее. 30 л.с. 2006 г. и новее. 10-зубчатый шлиц

Длина (фт./м)	Поток (миль/км в час)	Размер винта	Материал	Лопаст	Тип	Артикул Quicksilver	Артикул производителя	Система ступицы
16+ / 4.8+	до 20 / до 32	10 x 8 ПРВ	АЛ	3	Black Diamond	QA2190R	48-896890A10	Резиновая втулка
13-17 / 3.9-5.2	17-26 / 27-42	9.75 x 9.5 ПРВ	АЛ	3	Black Diamond	QA2192R	48-896892A40	Резиновая втулка
13-16 / 3.9-4.8	21-31 / 34-47	9.5 x 11 ПРВ	АЛ	3	Black Diamond	QA2196R	48-896896A40	Резиновая втулка
до 16 / до 4.8	25-36 / 40-58	9.25 x 12.5 ПРВ	АЛ	3	Black Diamond	QA2200R	48-896900A40	Резиновая втулка
13-17 / 3.9-5.2	17-26 / 27-42	9.3 x 9.5 ПРВ	АЛ	4	Nemesis	48-8M8027516	48-8M8026650	Резиновая втулка
13-16 / 3.9-4.8	21-31 / 34-47	9.3 x 11 ПРВ	АЛ	4	Nemesis	48-8M8027517	48-8M8026655	Резиновая втулка

2-тактные двигатели мощностью 25-30 л.с. – Mariner

Mariner мощностью 25 л.с. 1980-84 г. 2-тактные Mariner мощностью 28 л.с. 1976-79 г. 2-тактные Mariner мощностью 30 л.с. 1979-90 г. 10-зубчатый шлиц

Длина (фт./м)	Поток (миль/км в час)	Размер винта	Мат-л	Лопаст	Тип	Артикул Quicksilver	Артикул производителя	Система ступицы
15-17 / 4.5-5.2	18-26 / 29-42	9 7/8 X 10 1/2 ПРВ	АЛ	3	Black Diamond	QA3808R	81649M	Резиновая втулка
14-16 / 4.2-4.8	19-28 / 31-45	9 7/8 X 11 1/4 ПРВ	АЛ	3	Black Diamond	QA3810R	84976M	Резиновая втулка

CT/Bigfoot на 25 л.с., стандартные редукторы Mercury/Mariner на 30-70 л.с.

Модели Mercury на 402-500 л.с. (1974-1976* гг.), Mercury на 402-500-700 л.с. (1977-1984), Mercury на 650 л.с. (1972-1976* гг.), 4-тактные CT/Bigfoot на 25 л.с. (1999-2005 гг.), CT/BigFoot на 30 л.с. (2010 г. и новее), 2- и 4-тактные на 30 л.с. (1994-2005 гг.), SeaPro/Marathon на 30 л.с. (все годы выпуска), 35 л.с. (1984-1989 гг.), 2- и 4-тактные на 40 л.с. (кроме CT/Bigfoot, 1977 г. и новее), SeaPro/Marathon на 40 л.с. (1977 г. и новее), 45 л.с. (1986-1989 гг.), Mariner на 48 л.с. (все годы выпуска), 2- и 4-тактные на 50 л.с. (кроме CT/Bigfoot, 1977 г. и новее), SeaPro/Marathon на 55 л.с. (1995 г. и новее), Mariner на 60 л.с. (1976* г.), 2- и 4-тактные на 60 л.с. (кроме CT/Bigfoot, 1978 г. и новее), 70 л.с. (1983 г. и старше), 13-зубчатый шлиц, гребные винты Flo-Torq Reflex. Комплект ступицы включен. Примечание. Оборудование для гребных винтов Flo-Torq Reflex не совместимо с оборудованием для гребных винтов с резиновыми втулками старого образца.

Длина (фт./м)	Поток (миль/км в час)	Размер винта	Мат-л	Лопаст	Тип	Артикул Quicksilver	Артикул производителя	Система ступицы
20+ / 6.1+	до 14 / до 23	12 1/2 X 8 ПРВ	АЛ	3	Black Diamond	QA2060X	48-42738A45	Flo-Torq Reflex
19-21 / 5.8-6.4	13-18 / 21-29	12 1/4 X 9 ПРВ	АЛ	3	Black Diamond	QA2062X	48-87818A45	Flo-Torq Reflex
17-20 / 5.2-6.1	18-22 / 29-35	11 1/4 X 10 ПРВ	АЛ	3	Black Diamond	QA2064X	48-73132A45	Flo-Torq Reflex
16-19 / 4.8-5.8	21-25 / 34-41	10 7/8 X 11 ПРВ	АЛ	3	Black Diamond	QA2070X	48-85632A45	Flo-Torq Reflex
15-18 / 4.5-5.5	23-28 / 37-45	10 3/4 X 12 ПРВ	АЛ	3	Black Diamond	QA2072X	48-816702A45	Flo-Torq Reflex

Не все перечисленные детали доступны на рынках Европы, СНГ, Африки и Ближнего Востока. Для получения дополнительной информации обратитесь в местный офис Mercury, Mariner, MerCruiser или Quicksilver.

Таблицы применений гребных винтов Quicksilver

Длина (фт./м)	Поток (миль/км в час)	Размер винта	Мат-л	Лопаст	Тип	Артикул Quicksilver	Артикул производителя	Система ступицы
15-18 / 4.5-5.5	23-28 / 37-45	10 5/8 X 12 ПРВ	АЛ	3	Black Diamond	QA2074X	48- 73134A45	Flo-Torq Reflex
14-18 / 4.2-5.5	27-32 / 44-52	10 1/2 X 13 ПРВ	АЛ	3	Black Diamond	QA2076X	48-816704A45	Flo-Torq Reflex
14-18 / 4.2-5.5	27-32 / 44-52	10 3/8 X 13 ПРВ	АЛ	3	Black Diamond	QA2078X	48- 73136A45	Flo-Torq Reflex
14-16 / 4.2-4.8	31-35 / 50-56	10 3/8 X 14 ПРВ	АЛ	3	Black Diamond	QA2080X	48-816706A45	Flo-Torq Reflex
14-16 / 4.2-4.8	31-35 / 50-56	10 1/4 X 14 ПРВ	АЛ	3	Black Diamond	QA2082X	48- 73138A45	Flo-Torq Reflex
13-15 / 3.9-4.5	34-39 / 55-63	10 1/8 X 15 ПРВ	АЛ	3	Black Diamond	QA2084X	48- 73140A45	Flo-Torq Reflex
16-19 / 4.8-5.8	21-25 / 34-41	10.6 X 11 ПРВ	АЛ	4	Nemesis	48-8M8027510	48-8M8026620	Flo-Torq Reflex
15-18 / 4.5-5.5	23-28 / 37-45	10.6 X 12 ПРВ	АЛ	4	Nemesis	48-8M8027511	48-8M8026625	Flo-Torq Reflex
14-18 / 4.2-5.5	27-32 / 44-52	10.3 X 13 ПРВ	АЛ	4	Nemesis	48-8M8027512	48-8M8026630	Flo-Torq Reflex
14-16 / 4.2-4.8	31-35 / 50-56	10.1 X 14 ПРВ	АЛ	4	Nemesis	48-8M8027513	48-8M8026635	Flo-Torq Reflex
13-15 / 3.9-4.5	34-39 / 55-63	10.1 X 15 ПРВ	АЛ	4	Nemesis	48-8M8027514	48-8M8026640	Flo-Torq Reflex
15-18 / 4.5-5.5	23-28 / 37-45	11 X 12 ПРВ	НЕРЖ	3	Silverado	QS5164X	48-855856A46	Flo-Torq Reflex
14-18 / 4.2-5.5	27-32 / 44-52	10 1/2 X 13 ПРВ	НЕРЖ	3	Silverado	QS5166X	48-855858A46	Flo-Torq Reflex
14-16 / 4.2-4.8	31-35 / 50-56	10 3/8 X 14 ПРВ	НЕРЖ	3	Silverado	QS5168X	48-855860A46	Flo-Torq Reflex
до 15 / до 4.5	34-39 / 55-63	10 1/4 X 15 ПРВ	НЕРЖ	3	Silverado	QS5170X	48-855862A46	Flo-Torq Reflex

СТ/Bigfoot на 40-60 л.с., стандартные редукторы (70-140 л.с.)

Модели на 650 л.с. (4 цил., 1961-1970 гг.), 650 л.с. (2 цил., до 1971 г.), 900-1500 л.с. (до 1977 г.), SeaPro/Marathon на 60 л.с. (все годы выпуска), 70 л.с. (1987-1989 гг.), 2- и 4-тактные на 75 л.с. (1984 г и новее), SeaPro/Marathon на 75 л.с. (все годы выпуска), Marine на 80 л.с. (1977 г.), 80 л.с. (1978-1989 гг.), 2- и 4-тактные на 90 л.с. (1978 г. и новее), 100 л.с. (1988-1999 гг.), 2- и 4-тактные на 115 л.с. (1978 г. и новее), 125 л.с. (1994 г. и новее), 140 л.с. (1978-1981 гг.), СТ/Bigfoot на 40/60 л.с. (все годы выпуска), в 15-зубчатом шлице с гребными винтами из нержавеющей стали используется комплект ступицы Flo-Torq III (835257Q9)

Длина (фт./м)	Поток (миль/км в час)	Размер винта	Мат-л	Лопаст	Тип	Артикул Quicksilver	Артикул производителя	Система ступицы
ДОМ/РАБ	до 14 / до 23	14 X 9 ПРВ	АЛ	3	Black Diamond	QA2026X		(1)
ПОНТОН/РАБ	до 19 / до 31	14 X 10 ПРВ	АЛ	3	Black Diamond	QA2028X		(1)
ПОНТОН	до 19 / до 31	14 X 10 ПРВ	АЛ	3	Black Diamond	QA2828X		(1)(2)
23+ / 7.0+	до 21 / до 34	14 X 11 ПРВ	АЛ	3	Black Diamond	QA2030X	48- 77338A45	(1)
ПОНТОН	до 21 / до 34	14 X 11 ПРВ	АЛ	3	Black Diamond	QA2830X	48- 77338CP1	(1)(2)
20+ / 6.1+	19-27 / 31-44	14 X 13 ПРВ	АЛ	3	Black Diamond	QA2032X	48- 77340A45	(1)
ПОНТОН	19-27 / 31-44	14 X 13 ПРВ	АЛ	3	Black Diamond	QA2832X	48- 77340CP1	(1)(2)
18-20 / 5.5-6.1	25-32 / 40-52	13 3/4 X 15 ПРВ	АЛ	3	Black Diamond	QA2034X	48- 77342A45	(1)
17-19 / 5.2-5.8	30-38 / 48-61	13 1/4 X 17 ПРВ	АЛ	3	Black Diamond	QA2036X	48- 77344A45	(1)
15-18 / 4.5-5.5	35-41 / 56-66	13 X 19 ПРВ	АЛ	3	Black Diamond	QA2038X	48- 77346A45	(1)
14-17 / 4.2-5.2	39-46 / 63-74	12 3/4 X 21 ПРВ	АЛ	3	Black Diamond	QA2040X	48- 77348A45	(1)
до 16 / до 4.8	44-50 / 71-81	12 1/2 X 23 ПРВ	АЛ	3	Black Diamond	QA2042X	48- 77350A45	(1)
ПОНТОН	до 19 / до 31	13.8 X 10 ПРВ	АЛ	4	Nemesis Pontoon	48-8M8027497	48-8M8026555	(1)
ПОНТОН	до 21 / до 34	13.8 X 11 ПРВ	АЛ	4	Nemesis Pontoon	48-8M8027498	48-8M8026560	(1)
ПОНТОН	до 21 / до 34	13.8 X 13 ПРВ	АЛ	4	Nemesis Pontoon	48-8M8027500	48-8M8026570	(1)
18-20 / 5.5-6.1	25-32 / 40-52	13.4 X 15 ПРВ	АЛ	4	Nemesis	48-8M8027502	48-8M8026580	(1)
17-19 / 5.2-5.8	31-39 / 48-61	13.0 X 17 ПРВ	АЛ	4	Nemesis	48-8M8027504	48-8M8026590	(1)
15-18 / 4.5-5.5	35-43 / 56-66	12.5 X 19 ПРВ	АЛ	4	Nemesis	48-8M8027506	48-8M8026600	(1)
ПОНТОН	до 21 / до 34	14 X 13 ПРВ	АЛ	4	Q4	48-8M0055559	48-8M0055547	(1)
18-20 / 5.5-6.1	25-32 / 40-52	13.5 X 15 ПРВ	АЛ	4	Q4	48-8M0055560	48-8M0055548	(1)
17-19 / 5.2-5.8	31-39 / 48-61	13.0 X 17 ПРВ	АЛ	4	Q4	48-8M0055561	48-8M0055549	(1)
15-18 / 4.5-5.5	35-43 / 56-66	12.7 X 19 ПРВ	АЛ	4	Q4	48-8M0055562	48-8M0055550	(1)
14-17 / 4.2-5.2	39-46 / 63-74	12.7 X 21 ПРВ	АЛ	4	Q4	48-8M0055563	48-8M0055551	(1)
23-26 / 7.0-7.8	25-29 / 42-47	14 X 10 ПРВ	НЕРЖ	3	Silverado		48- 17310A46	(1)
21-25 / 6.4-7.8	27-31 / 45-50	14 X 12 ПРВ	НЕРЖ	3	Silverado	48-8M0055293	48- 17312A46	(1)
18-20 / 5.5-6.1	25-32 / 40-52	13 3/8 X 14 ПРВ	НЕРЖ	3	Silverado	QS5114X	48- 17314A46	(1)
17-19 / 5.2-5.8	30-38 / 48-61	13 1/8 X 16 ПРВ	НЕРЖ	3	Silverado	QS5116X	48- 16986A46	(1)
15-18 / 4.5-5.5	35-41 / 56-66	13 X 18 ПРВ	НЕРЖ	3	Silverado	QS5118X	48- 16988A46	(1)

(1) Для 2-тактных карбюраторных двигателей используйте комплект крепежного оборудования Flo-Torq II 835257Q1. Для 4-тактных двигателей и двигателей Ori-Max используйте комплект крепежного оборудования Flo-Torq III 835257Q9 для уменьшения дребезжания. Продается отдельно.

(2) Версия с дополнительным колпачком.

90СТ – 400 л.с. – Mercury/Mariner

Модели Command Thrust на 90/115 л.с. (2014 г. и новее), 135 л.с. (1987 г. и новее), 150 л.с. (1978 г. и новее), 175 л.с. (1978 г. и новее), 200 л.с. (1978 г. и новее), 220 л.с. (1987-1988 гг.), 225 л.с. (1980 г. и новее), SeaPro/Marathon на 225 л.с. (все годы выпуска), 2- и 4-тактные на 250-400 л.с., 2- и 4-тактные (1990 г. и новее), 15-зубчатый шлиц, исп. комплект ступицы (арт. 835257Q 1) для моделей СТ на 90/115 л.с. и 150-300 л.с., 2- и 4-тактные (1990 г. и новее, продаются отдельно), используйте комплект ступицы (арт. 8M0101603) Verado для подвесных двигателей 350, 350SCI и 400R (продаются отдельно)

Длина (фт./м)	Поток (милль/км в час)	Размер винта	Мат-л	Лопаст	Тип	Артикул Quicksilver	Артикул производителя	Система ступицы
ПОНТОН	до 26 / до 42	14 X 12 ПРВ	АЛ	4	Nemesis	48 8M0055531	48 8M0084491	(2)
ПОНТОН	до 29 / до 46	14 x 14 ПРВ	АЛ	4	Nemesis	48 8M0055533	48 8M0084491	(2)
21-25 / 6.4-7.8	36-44 / 58-71	14 X 17 ПРВ	АЛ	4	Nemesis	48 8M0055534	48 8M0084494	(2)
19-23 / 5.8-7.0	42-50 / 68-81	14 X 19 ПРВ	АЛ	4	Nemesis	48 8M0055535	48 8M0084495	(2)
18-22 / 5.5-6.7	47-56 / 76-90	14 X 21 ПРВ	АЛ	4	Nemesis	48 8M0055536	48 8M0084496	(2)
17-20 / 5.2-6.1	53-61 / 85-98	14 X 23 ПРВ	АЛ	4	Nemesis	48 8M0055537	48 8M0084497	(2)
ДОМРАБ	до 24 / до 39	16 X 11 ПРВ	АЛ	3	Black Diamond	QA2000X	48- 78112A45	(2)
25-30 / 7.8-9.1	23-32 / 37-52	16 X 13 ПРВ	АЛ	3	Black Diamond	QA2004X	48- 78114A45	(2)
23-29 / 7.0-8.8	27-35 / 44-56	16 X 14 ПРВ	АЛ	3	Black Diamond	QA2006X	48- 16438A45	(2)
22-27 / 6.7-8.2	30-38 / 48-61	15 1/2 X 15 ПРВ	АЛ	3	Black Diamond	QA2008X	48- 78116A45	(2)
23-26 / 7.0-7.8	33-40 / 53-65	16 X 16 ПРВ	АЛ	3	Black Diamond	QA2010X	48- 16440A45	(2)
21-25 / 6.4-7.8	36-44 / 58-71	15 X 17 ПРВ	АЛ	3	Black Diamond	QA1912X	48- 832828A45	(2)
20-24 / 6.1-7.3	39-47 / 63-76	15 1/2 X 18 ПРВ	АЛ	3	Black Diamond	QA2014X	48- 11324A45	(2)
19-23 / 5.8-7.0	42-50 / 68-81	14 1/2 X 19 ПРВ	АЛ	3	Black Diamond	QA1916X	48- 832830A45	(2)
18-22 / 5.5-6.7	47-56 / 76-90	14 1/4 X 21 ПРВ	АЛ	3	Black Diamond	QA1918X	48- 832832A45	(2)
17-20 / 5.2-6.1	53-61 / 85-98	14 X 23 ПРВ	АЛ	3	Black Diamond	QA1920X	48- 832834A45	(2)
23-27 / 6.7-8.2	30-38 / 48-61	14 1/2 X 15 ПРВ	НЕРЖ	3	Silverado	QS5050X	48- 16312A46	(2)
21-25 / 6.4-7.8	36-44 / 58-71	14 1/2 X 17 ПРВ	НЕРЖ	3	Silverado	QS5052X	48- 16314A46	(2)
19-23 / 5.8-7.0	42-50 / 68-81	14 X 19 ПРВ	НЕРЖ	3	Silverado	QS5054X	48- 16316A46	(2)
18-22 / 5.5-6.7	47-56 / 76-90	13 3/4 X 21 ПРВ	НЕРЖ	3	Silverado	QS5056X	48- 16318A46	(2)
21-25 / 6.4-7.8	36-44 / 58-71	13 1/2 X 17 ПРВ	НЕРЖ	5	QST 5	QS1154X	48-821154A46	(2)
19-23 / 5.8-7.0	42-50 / 68-81	13 1/3 X 19 ПРВ	НЕРЖ	5	QST 5	QS5758X	48- 815758A46	(2)
18-22 / 5.5-6.7	47-56 / 76-90	13 1/3 X 21 ПРВ	НЕРЖ	5	QST 5	QS5760X	48- 815760A46	(2)
23-27 / 6.7-8.2	30-38 / 48-61	15 3/4 X 15 ПРВ	НЕРЖ	3	Thunderbolt	QS5002X	48- 19838A46	(2)
21-25 / 6.4-7.8	36-44 / 58-71	15 1/2 X 17 ПРВ	НЕРЖ	3	Thunderbolt	QS5004X	48- 18278A46	(2)
20-23 / 6.1-7.0	42-50 / 68-81	15 1/4 X 19 ПРВ	НЕРЖ	3	Thunderbolt	QS5006X	48- 13700A46	(2)
19-23 / 5.8-6.7	47-56 / 76-90	14 3/4 X 21 ПРВ	НЕРЖ	3	Thunderbolt	QS5008X	48- 13702A46	(2)
18-22 / 5.5-6.7	47-56 / 76-90	14 5/8 X 21 ПРВ	НЕРЖ	3	Torrent	QS5862X	48- 825862A47	(2)(3)
17-20 / 5.2-6.1	53-61 / 85-98	14 5/8 X 23 ПРВ	НЕРЖ	3	Torrent	QS5864X	48- 825864A47	(2)(3)
до 19 / до 5.8	59-69 / 95-111	14 5/8 X 25 ПРВ	НЕРЖ	3	Torrent	QS5866X	48- 825866A47	(2)(3)
ПОНТОН	10-25 / 16-40	16 x 11P ПРВ	НЕРЖ	3	Q3	48 8M0103516	48 8M0070079	(2)
ПОНТОН	11-26 / 17-41	15.6 x 13P ПРВ	НЕРЖ	3	Q3	48 8M0103517	48 8M0070074	(2)
ПОНТОН	12-27 / 18-42	15.3 x 14P ПРВ	НЕРЖ	3	Q3	48 8M0103518	48 898988A46	(2)
ПОНТОН	17-30 / 27-49	15 x 15P ПРВ	НЕРЖ	3	Q3	48 8M0103519	48 898990A46	(2)
21-26 / 6.4-7.8	24-36 / 39-58	14.7 x 16P ПРВ	НЕРЖ	3	Q3	48 8M0103520	48 898992A46	(2)
21-26 / 6.4-7.8	30-42 / 48-68	14.5 x 17P ПРВ	НЕРЖ	3	Q3	48 8M0103521	48 898994A46	(2)
19-22 / 5.8-6.7	33-45 / 53-73	14.2 x 18P ПРВ	НЕРЖ	3	Q3	48 8M0103522	48 898996A46	(2)
19-22 / 5.8-6.7	36-49 / 58-79	14 x 19P ПРВ	НЕРЖ	3	Q3	48 8M0103523	48 898998A46	(2)
17-20 / 5.2-6.1	39-52 / 63-84	13.8 x 20P ПРВ	НЕРЖ	3	Q3	48 8M0103524	48 899000A46	(2)
17-20 / 5.2-6.1	42-56 / 68-90	13.6 x 21P ПРВ	НЕРЖ	3	Q3	48 8M0103525	48 899002A46	(2)
21-26 / 6.4-7.8	30-42 / 48-68	14.6 x 17P ПРВ	НЕРЖ	4	Q4	48 8M0103526	48 857024A46	(2)(3)
19-22 / 5.8-6.7	36-49 / 58-79	14.6 x 19P ПРВ	НЕРЖ	4	Q4	48 8M0103528	48 857026A46	(2)(3)
17-20 / 5.2-6.1	42-56 / 68-90	14.6 x 21P ПРВ	НЕРЖ	4	Q4	48 8M0103530	48 857028A46	(2)(3)
15-19 / 4.5-5.8	50-64 / 81-103	14.6 x 23P ПРВ	НЕРЖ	4	Q4	48 8M0103532	48 857030A46	(2)(3)
		15 3/4 X 15 ЛЕВ	НЕРЖ	3	Thunderbolt		48- 19841A46	(2)
		15 1/2 X 17 ЛЕВ	НЕРЖ	3	Thunderbolt	QS5005X	48- 90159A46	(2)
		15 1/4 X 19 ЛЕВ	НЕРЖ	3	Thunderbolt	QS5007X	48- 13701A46	(2)
		14 3/4 X 21 ЛЕВ	НЕРЖ	3	Thunderbolt		48- 13703A46	(2)(3)

Не все перечисленные детали доступны на рынках Европы, СНГ, Африки и Ближнего Востока. Для получения дополнительной информации обратитесь в местный офис Mercury, Mariner, MerCruiser или Quicksilver.

Таблицы применений гребных винтов Quicksilver

Длина (фт./м)	Поток (миль/км в час)	Размер винта	Мат-л	Лопаст	Тип	Артикул Quicksilver	Артикул производителя	Система ступицы
		14.6 x 17P ЛЕВ	НЕРЖ	4	Q4	48-8M0103527	48-857025A46	(2)(3)
		14.6 x 19P ЛЕВ	НЕРЖ	4	Q4	48-8M0103529	48-857027A46	(2)(3)
		14.6 x 21P ЛЕВ	НЕРЖ	4	Q4	48-8M0103531	48-857029A46	(2)(3)
		14.6 x 23P ЛЕВ	НЕРЖ	4	Q4	48-8M0103533	48-857031A46	(2)(3)

(2) Исл. комплект крепежного оборудования Flo-Torq II (835257Q1). Для 4-цил. двигателей Verado на 135-200 л.с. используйте комплект крепежного оборудования Flo-Torq II (835257Q10). Для двигателей Verado 350, 350 SCI и 400R используйте комплект крепежного оборудования Flo-Torq II (840389Q06). Продается отдельно.

(3) Для частично погруженных гребных винтов Torrent и Q4 используйте комплект ступицы Flo-Torq (835257Q6). Продается отдельно.

Таблицы применений подвесных двигателей Suzuki

Suzuki мощностью 35-65 л.с. – ступица Reflex

DT35C л.с. 1987-90 гг. DT40, DF40 л.с. 1983 г. и новее DF 50 л.с. 1999 г. и новее DT50, 50M л.с. 1983-84 гг. DT55 л.с. 1985-97 гг. DT60 л.с. 1983-84 гг. DT65 л.с. 1985-97 гг. 13-зубчатый шлиц. Гребной винт Flo-Torq Reflex. Имеющиеся носовая и кормовая шайбы заменяются комплектом Quicksilver 8M0088039. Продается отдельно.

Длина (фт./м)	Поток (миль/км в час)	Размер винта	Мат-л	Лопаст	Тип	Артикул Quicksilver	Система ступицы
20+ / 6.1+	до 14 / до 23	12 1/2 X 8 ПРВ	АЛ	3	Black Diamond	QA2060X	Flo-Torq Reflex(1)
19-21 / 5.8-6.4	13-18 / 21-29	12 1/4 X 9 ПРВ	АЛ	3	Black Diamond	QA2062X	Flo-Torq Reflex(1)
17-20 / 5.2-6.1	18-22 / 29-35	11 1/4 X 10 ПРВ	АЛ	3	Black Diamond	QA2064X	Flo-Torq Reflex(1)
15-18 / 4.5-5.5	23-28 / 37-45	10 3/4 X 12 ПРВ	АЛ	3	Black Diamond	QA2072X	Flo-Torq Reflex(1)
14-18 / 4.2-5.5	27-32 / 44-52	10 1/2 X 13 ПРВ	АЛ	3	Black Diamond	QA2076X	Flo-Torq Reflex(1)
14-18 / 4.2-5.5	27-32 / 44-52	10 3/8 X 13 ПРВ	АЛ	3	Black Diamond	QA2078X	Flo-Torq Reflex(1)
14-16 / 4.2-4.8	31-35 / 50-56	10 3/8 X 14 ПРВ	АЛ	3	Black Diamond	QA2080X	Flo-Torq Reflex(1)
14-16 / 4.2-4.8	31-35 / 50-56	10 1/4 X 14 ПРВ	АЛ	3	Black Diamond	QA2082X	Flo-Torq Reflex(1)
13-15 / 3.9-4.5	34-39 / 55-63	10 1/8 X 15 ПРВ	АЛ	3	Black Diamond	QA2084X	Flo-Torq Reflex(1)
16-19 – 4.6-5.6	21-26 / 35-42	10.6 X 11 ПРВ	АЛ	4	Nemesis	48-8M8027510	Flo-Torq Reflex(1)
15-18 / 4.5-5.5	23-28 / 37-45	10.6 X 12 ПРВ	АЛ	4	Nemesis	48-8M8027511	Flo-Torq Reflex(1)
14-18 / 4.2-5.5	27-32 / 44-52	10.3 X 13 ПРВ	АЛ	4	Nemesis	48-8M8027512	Flo-Torq Reflex(1)
14-16 / 4.2-4.8	31-35 / 50-56	10.1 X 14 ПРВ	АЛ	4	Nemesis	48-8M8027513	Flo-Torq Reflex(1)
13-15 / 3.9-4.5	34-39 / 55-63	10.1 X 15 ПРВ	АЛ	4	Nemesis	48-8M8027514	Flo-Torq Reflex(1)
15-18 / 4.5-5.5	23-28 / 37-45	11 X 12 ПРВ	НЕРЖ	3	Silverado	QS5164X	Flo-Torq Reflex(1)
14-18 / 4.2-5.5	27-32 / 44-52	10 1/2 X 13 ПРВ	НЕРЖ	3	Silverado	QS5166X	Flo-Torq Reflex(1)
14-16 / 4.2-4.8	31-35 / 50-56	10 3/8 X 14 ПРВ	НЕРЖ	3	Silverado	QS5168X	Flo-Torq Reflex(1)
до 15 / до 4.5	34-39 / 55-63	10 1/4 X 15 ПРВ	НЕРЖ	3	Silverado	QS5170X	Flo-Torq Reflex(1)

(1) Имеющиеся носовая и кормовая шайбы заменяются комплектом Quicksilver 8M0088039. Продается отдельно.

Suzuki мощностью 35-65 л.с. – резиновая ступица

DT35C л.с. 1987-90 DT40, DF40 л.с. 1983 г. и новее DF 50 1999 г. и новее DT50.50M л.с. 1983-84 г. DT55 л.с. 1985-97 г. DT60 л.с. 1983-84 г. DT65 л.с. 1985-97 г. 13-зубчатый шлиц

Длина (фт./м)	Поток (миль/км в час)	Размер винта	Мат-л	Лопаст	Тип	Артикул Quicksilver	Артикул производителя	Система ступицы
14-18 / 4.3-5.5	27-32 / 44-52	11 1/2 X 13 ПРВ	АЛ	3	Black Diamond	QA2078X	58100-94313-019	Резиновая втулка

60-70 л.с. (4-тактные), 75-140 л.с. (2-тактные) – Suzuki

DF60 л.с. 1998 г. и новее DF70 л.с. 1998-2008 г. DT75 л.с. 1992-97 г. DT75 л.с. 1983-91 г. DT85 л.с. 1992-2000 г. DT85 л.с. 1979-91 г. DT90 л.с. 1989-97 г. DT100 л.с. 1989 г. и новее DT115, 140 л.с. 1992 г. и новее DT115, 140 л.с. 1981-91 г. 13-зубчатый шлиц

Длина (фт./м)	Поток (миль/км в час)	Размер винта	Мат-л	Лопаст	Тип	Артикул Quicksilver	Артикул производителя	Система ступицы
ПОНТОН	-	14 X 13 ПРВ с доп. колп.	АЛ	3	Black Diamond	QA3832X		(1)
18-20 / 5.5-6.1	25-32 / 40-52	13 3/4 X 15 ПРВ	АЛ	3	Black Diamond	QA2208X	58100-95500-019	(1)
17-19 / 5.2-5.8	30-38 / 48-61	13 1/4 X 17 ПРВ	АЛ	3	Black Diamond	QA2206X	58100-95511-019	(1)

(1) Используйте комплект крепежного оборудования Flo-Torq II 835282Q1. Продается отдельно.

Таблицы применений гребных винтов Quicksilver

70-140 л.с. (4-тактные) – Suzuki

DF мощностью 70-100 л.с. 2009 г. и новее DF мощностью 115-140 л.с. 2002 г. и новее 15-зубчатый шлиц

Длина (фт./м)	Поток (миль/км в час)	Размер винта	Мат-л	Лопаст	Тип	Артикул Quicksilver	Артикул производителя	Система ступицы
ДОМ/РАБ	до 14 / до 23	14 X 9 ПРВ	АЛ	3	Black Diamond	QA2026X	854340A45	(1)(2)(3)(4)
ПОНТОН/РАБ	до 19 / до 31	14 X 10 ПРВ	АЛ	3	Black Diamond	QA2028X	845342A45	(1)(2)(3)(4)
ПОНТОН	до 19 / до 31	14 X 10 ПРВ	АЛ	3	Black Diamond	QA2828X	845342CP1	(1)(2)(3)(4)
23+ / 7.0+	до 21 / до 34	14 X 11 ПРВ	АЛ	3	Black Diamond	QA2030X	77338A45	(1)(2)(3)(4)
ПОНТОН	до 21 / до 34	14 X 11 ПРВ	АЛ	3	Black Diamond	QA2830X	77338CP1	(1)(2)(3)(4)
20+ / 6.1+	19-27 / 31-44	14 X 13 ПРВ	АЛ	3	Black Diamond	QA2032X	77340A45	(1)(2)(3)(4)
ПОНТОН	19-27 / 31-44	14 X 13 ПРВ	АЛ	3	Black Diamond	QA2832X	77340CP1	(1)(2)(3)(4)
18-20 / 5.5-6.1	25-32 / 40-52	13 3/4 X 15 ПРВ	АЛ	3	Black Diamond	QA2034X	77342A45	(1)(2)(3)(4)
17-19 / 5.2-5.8	30-38 / 48-61	13 1/4 X 17 ПРВ	АЛ	3	Black Diamond	QA2036X	77344A45	(1)(2)(3)(4)
15-18 / 4.5-5.5	35-41 / 56-66	13 X 19 ПРВ	АЛ	3	Black Diamond	QA2038X	77346A45	(1)(2)(3)(4)
14-17 / 4.2-5.2	39-46 / 63-74	12 3/4 X 21 ПРВ	АЛ	3	Black Diamond	QA2040X	77348A45	(1)(2)(3)(4)
до 16 / до 4.8	44-50 / 71-81	12 1/2 X 23 ПРВ	АЛ	3	Black Diamond	QA2042X	77350A45	(1)(2)(3)(4)
ПОНТОН	до 19 / до 31	13.8 X 10 ПРВ	АЛ	4	Nemesis Pontoon	48-8M8027497		(1)(2)(3)(4)
ПОНТОН	до 21 / до 34	13.8 X 11 ПРВ	АЛ	4	Nemesis Pontoon	48-8M8027498		(1)(2)(3)(4)
ПОНТОН	19-27 / 31-44	13.8 X 13 ПРВ	АЛ	4	Nemesis Pontoon	48-8M8027500		(1)(2)(3)(4)
18-20 / 5.5-6.1	25-32 / 40-52	13.4 X 15 ПРВ	АЛ	4	Nemesis	48-8M8027502		(1)(2)(3)(4)
17-19 / 5.2-5.8	30-38 / 48-61	13.0 X 17 ПРВ	АЛ	4	Nemesis	48-8M8027504		(1)(2)(3)(4)
15-18 / 4.5-5.5	35-41 / 56-66	12.5 X 19 ПРВ	АЛ	4	Nemesis	48-8M8027506		(1)(2)(3)(4)
ПОНТОН	19-27 / 31-44	14 X 13 ПРВ	АЛ	4	Q4	48-8M0055559		(1)(2)(3)(4)
18-20 / 5.5-6.1	25-32 / 40-52	13.5 X 15 ПРВ	АЛ	4	Q4	48-8M0055560		(1)(2)(3)(4)
17-19 / 5.2-5.8	30-38 / 48-61	13.0 X 17 ПРВ	АЛ	4	Q4	48-8M0055561		(1)(2)(3)(4)
15-18 / 4.5-5.5	35-41 / 56-66	12.7 X 19 ПРВ	АЛ	4	Q4	48-8M0055562		(1)(2)(3)(4)
14-17 / 4.2-5.2	39-46 / 63-74	12.7 X 21 ПРВ	АЛ	4	Q4	48-8M0055563		(1)(2)(3)(4)
23-26 / 7.0-7.8	25-29 / 42-47	14 X 10 ПРВ	НЕРЖ	3	Silverado			(1)
21-25 / 6.4-7.8	27-31 / 45-50	14 X 12 ПРВ	НЕРЖ	3	Silverado	48-8M0055293		(1)
18-20 / 5.5-6.1	25-32 / 40-52	13 3/8 X 14 ПРВ	НЕРЖ	3	Silverado	QS5114X	17314A46	(1)(2)(3)(4)
17-19 / 5.2-5.8	30-38 / 48-61	13 1/8 X 16 ПРВ	НЕРЖ	3	Silverado	QS5116X	16986A46	(1)(2)(3)(4)
15-18 / 4.5-5.5	35-41 / 56-66	13 X 18 ПРВ	НЕРЖ	3	Silverado	QS5118X	16988A46	(1)(2)(3)(4)

- (1) Для двигателей мощностью 90-115 л.с. 2001-2008 г. используйте комплект крепежного оборудования Flo-Torq II 835283Q 1
- (2) Для двигателей мощностью 100-115 л.с. 2009 г. и новее используйте комплект крепежного оборудования Flo-Torq II 835283Q 2
- (3) Для двигателей мощностью 140 л.с. используйте комплект крепежного оборудования Flo-Torq II 835283Q 2
- (4) Для двигателей мощностью 70-90 л.с. 2009 г. и новее используйте комплект крепежного оборудования Flo-Torq II 835283Q03

Suzuki мощностью 150-300 л.с.

DT мощностью 150/150S л.с. 1986 г. и новее DT мощностью 175 л.с. 1986-92 г. DT мощностью 200 л.с. 1986-2000 г. DT мощностью 225 л.с. 1990 г. и новее DF мощностью 150-300 л.с. всех годов 15-зубчатый шлиц

Длина (фт./м)	Поток (миль/км в час)	Размер винта	Мат-л	Лопаст	Тип	Артикул Quicksilver	Артикул производителя	Система ступицы
ПОНТОН	до 26 / до 42	14 X 12 ПРВ	АЛ	4	Nemesis	48-8M0055531		(2)
ПОНТОН	до 29 / до 46	14 X 14 ПРВ	АЛ	4	Nemesis	48-8M0055533		(2)
21-25 / 6.4-7.8	36-44 / 58-71	14 X 17 ПРВ	АЛ	4	Nemesis	48-8M0055534		(2)
19-23 / 5.8-7.0	42-50 / 68-81	14 X 19 ПРВ	АЛ	4	Nemesis	48-8M0055535		(2)
18-22 / 5.5-6.7	47-56 / 76-90	14 X 21 ПРВ	АЛ	4	Nemesis	48-8M0055536		(2)
17-20 / 5.2-6.1	53-61 / 85-98	14 X 23 ПРВ	АЛ	4	Nemesis	48-8M0055537		(2)
22-27 / 6.7-8.2	30-38 / 48-61	15 1/2 X 15 ПРВ	АЛ	3	Black Diamond	QA2008X		(2)
21-25 / 6.4-7.8	36-44 / 58-71	15 X 17 ПРВ	АЛ	3	Black Diamond	QA1912X		(2)
19-23 / 5.8-7.0	42-50 / 68-81	14 1/2 X 19 ПРВ	АЛ	3	Black Diamond	QA1916X		(2)
18-22 / 5.5-6.7	47-56 / 76-90	14 1/4 X 21 ПРВ	АЛ	3	Black Diamond	QA1918X		(2)
17-20 / 5.2-6.1	53-61 / 85-98	14 X 23 ПРВ	АЛ	3	Black Diamond	QA1920X		(2)
22-27 / 6.7-8.2	30-38 / 48-61	14 1/2 X 15 ПРВ	НЕРЖ	3	Silverado	QS5050X	99105-00200-16P	(2)
21-25 / 6.4-7.8	36-44 / 58-71	14 1/2 X 17 ПРВ	НЕРЖ	3	Silverado	QS5052X	99105-00200-18P	(2)

Не все перечисленные детали доступны на рынках Европы, СНГ, Африки и Ближнего Востока. Для получения дополнительной информации обратитесь в местный офис Mercury, Mariner, MerCruiser или Quicksilver.

Таблицы применений гребных винтов Quicksilver

Длина (фт./м)	Поток (миль/км в час)	Размер винта	Мат-л	Лопаст	Тип	Артикул Quicksilver	Артикул производителя	Система ступицы
19-23 / 5.8-7.0	42-50 / 68-81	14 X 19 ПРВ	НЕРЖ	3	Silverado	QS5054X		(2)
18-22 / 5.5-6.7	47-56 / 76-90	13 3/4 X 21 ПРВ	НЕРЖ	3	Silverado	QS5056X		(2)
21-25 / 6.4-7.8	36-44 / 58-71	131/2 X 17	НЕРЖ	5	QST 5	QS1154X		(2)
19-23 / 5.8-7.0	42-50 / 68-81	131/3 X 19	НЕРЖ	5	QST 5	QS5758X		(2)
18-22 / 5.5-6.7	47-56 / 76-90	131/3 X 21	НЕРЖ	5	QST 5	QS5866X		(2)
22-27 / 6.7-8.2	30-38 / 48-61	15 3/4 X 15 ПРВ	НЕРЖ	3	Thunderbolt	QS5002X		(2)
21-25 / 6.4-7.8	36-44 / 58-71	15 1/2 X 17 ПРВ	НЕРЖ	3	Thunderbolt	QS5004X		(2)
19-23 / 5.8-7.0	42-50 / 68-81	15 1/4 X 19 ПРВ	НЕРЖ	3	Thunderbolt	QS5006X		(2)
18-22 / 5.5-6.7	47-56 / 76-90	14 3/4 X 21 ПРВ	НЕРЖ	3	Thunderbolt	QS5008X		(2)
18-22 / 5.5-6.7	47-56 / 76-90	14 5/8 X 21 ПРВ	НЕРЖ	3	Torrent	QS5862X		(2)(3)
17-20 / 5.2-6.1	53-61 / 85-98	14 5/8 X 23 ПРВ	НЕРЖ	3	Torrent	QS5864X		(2)(3)
до 19 / до 5.8	59-69 / 95-111	14 5/8 X 25 ПРВ	НЕРЖ	3	Torrent	QS5866X		(2)(3)
ПОНТОН	10-25 / 16-40	16 x 11P ПРВ	НЕРЖ	3	Q3	48-8M0103516		(2)
ПОНТОН	11-26 / 17-41	15.6 x 13P ПРВ	НЕРЖ	3	Q3	48-8M0103517		(2)
ПОНТОН	12-27 / 18-42	15.3 x 14P ПРВ	НЕРЖ	3	Q3	48-8M0103518		(2)
Понтон/Cruiser	17-30 / 27-49	15 x 15P ПРВ	НЕРЖ	3	Q3	48-8M0103519		(2)
21-26 / 6.4-7.8	24-36 / 39-58	14.7 x 16P ПРВ	НЕРЖ	3	Q3	48-8M0103520		(2)
21-26 / 6.4-7.8	30-42 / 48-68	14.5 x 17P ПРВ	НЕРЖ	3	Q3	48-8M0103521		(2)
19-22 / 5.8-6.7	33-45 / 53-73	14.2 x 18P ПРВ	НЕРЖ	3	Q3	48-8M0103522		(2)
19-22 / 5.8-6.7	36-49 / 58-79	14 x 19P ПРВ	НЕРЖ	3	Q3	48-8M0103523		(2)
17-20 / 5.2-6.1	39-52 / 63-84	13.8 x 20P ПРВ	НЕРЖ	3	Q3	48-8M0103524		(2)
17-20 / 5.2-6.1	42-56 / 68-90	13.6 x 21P ПРВ	НЕРЖ	3	Q3	48-8M0103525		(2)
21-26 / 6.4-7.8	30-42 / 48-68	14.6 x 17P ПРВ	НЕРЖ	4	Q4	48-8M0103526		(2)
19-22 / 5.8-6.7	36-49 / 58-79	14.6 x 19P ПРВ	НЕРЖ	4	Q4	48-8M0103528		(2)
17-20 / 5.2-6.1	42-56 / 68-90	14.6 x 21P ПРВ	НЕРЖ	4	Q4	48-8M0103530		(2)
15-19 / 4.5-5.8	50-64 / 81-103	14.6 x 23P ПРВ	НЕРЖ	4	Q4	48-8M0103532		(2)
Винты ЛЕВ (1)								
		15 3/4 X 15 ЛЕВ	НЕРЖ	3	Thunderbolt			(2)(3)
		15 1/2 X 17 ЛЕВ	НЕРЖ	3	Thunderbolt	QS5005X		(2)
		15 1/4 X 19 ЛЕВ	НЕРЖ	3	Thunderbolt	QS5007X		(2)
		14 3/4 X 21 ЛЕВ	НЕРЖ	3	Thunderbolt			(2)(3)
		14.6 x 17 ЛЕВ	НЕРЖ	4	Q4	48-8M0103527		(2)(3)
		14.6 x 19 ЛЕВ	НЕРЖ	4	Q4	48-8M0103529		(2)(3)
		14.6 x 21 ЛЕВ	НЕРЖ	4	Q4	48-8M0103531		(2)(3)
		14.6 x 23 ЛЕВ	НЕРЖ	4	Q4	48-8M0103533		(2)(3)

(2) Используйте комплект крепежного оборудования Flo-Torg II 835281Q1. Продается отдельно.

(3) Используйте втулку переднего хода 23-856163Q1 вместе с комплектом ступицы Flo-Torg, если винт пересекает поверхность воды (относится к винтам Torrent). Продается отдельно.

Таблицы применений подвесных двигателей Tohatsu/Nissan

Tohatsu/Nissan мощностью 4-6 л.с.

4-6 л.с. 2-тактные двигатели мощностью 4-5 л.с. 1987 г. и новее. 4-тактные мощностью 4, 5, 6 л.с. 1999 г. и новее. 12-зубчатый шлиц

Длина (фт./м)	Размер винта	Мат-л	Лопаст	Тип	Артикул Quicksilver	Артикул производителя	Система ступицы
Любая	7.8 X 9 ПРВ	АЛ	3	Black Diamond	48-8M0081239		Резиновая втулка
Любая	7.8 X 7 ПРВ	АЛ	3	Black Diamond	QA3182R	48-812949A02(1)	Резиновая втулка
Любая	7.8 X 8 ПРВ	АЛ	3	Black Diamond	QA3184R	48-812950A02(2)	Резиновая втулка
Любая	7.9 X 6 ПРВ	АЛ	3	Black Diamond	48-8M0081238		Резиновая втулка

(1) Стандартные для 2-тактных и четырехтактных двигателей, мощностью 4 л.с.

(2) Стандартные для четырехтактных двигателей мощностью 5 и 6 л.с.

8/9.9 л.с. (4-тактные) – Tohatsu/Nissan

8/9.9 (4-тактные) 12-зубчатый шлиц

Длина (фт./м)	Поток (миль/км в час)	Размер винта	Материал	Лопастей	Тип	Артикул Quicksilver	Артикул производителя	Система ступицы
Вспомогательный двигатель		8.7 x 5 ПРВ	АЛ	4	Black Diamond	QA2148R	48-812954A10	Резиновая втулка
16+ / 4.8+	до 12 / до 19	8.9 x 6.5 ПРВ	АЛ	3	Black Diamond	QA2150R	48-897610A10	Резиновая втулка
14-17 / 4.2-5.2	8-17 / 14-27	8.9 x 7.5 ПРВ	АЛ	3	Black Diamond	QA2154R	48-897614A10(1)	Резиновая втулка
13-16 / 3.9-4.8	12-21 / 19-34	8.9 x 8.5 ПРВ	АЛ	3	Black Diamond	QA2158R	48-897618A10(2)	Резиновая втулка

(1) Стандарт для четырехтактных двигателей мощностью 8 л.с.

(2) Стандарт для четырехтактных двигателей мощностью 9.9 л.с.

Tohatsu/Nissan мощностью 9.9-20 л.с.

Двигатели мощностью 9.9 л.с. 1984 г. и новее. 4-тактные двигатели мощностью 9.9 л.с. 2000 г. и новее. Двигатели мощностью 12 л.с. 1985-1988 г. 4-тактные двигатели мощностью 15 л.с. 2000 г. и новее. Двигатели мощностью 15/18 л.с. 1995 г. и новее. 4-тактные двигатели мощностью 18/20 л.с. 2001 г. и новее 14-зубчатый шлиц

Длина	Поток (миль/км в час)	Размер винта	Материал	Лопастей	Тип	Артикул Quicksilver	Система ступицы
Вспомогательный двигатель		10 x 5	АЛ	4	Black Diamond	QA2178R	Резиновая втулка
15-19 / 4.6-5.8	5-12 / 8-19	9 1/2 X 8 ПРВ	АЛ	3	Black Diamond	QA2171R	Резиновая втулка
14-17 / 4.3-5.2	10-16 / 16-26	9 1/4 X 9 ПРВ	АЛ	3	Black Diamond	QA2173R	Резиновая втулка
до 16 / до 4.9	13-20 / 21-32	9 1/4 X 10 ПРВ	АЛ	3	Black Diamond	QA2175R	Резиновая втулка

4-тактные двигатели мощностью 25-30 л.с. – Tohatsu/Nissan

25 л.с. 1986 г. и новее. 30 л.с. 1985 г. и новее. 10-зубчатый шлиц

Длина (фт./м)	Поток (миль/км в час)	Размер винта	Материал	Лопастей	Тип	Артикул Quicksilver	Система ступицы
16+ / 4.8+	до 20 / до 32	10 x 8 ПРВ	АЛ	3	Black Diamond	QA2190R	Резиновая втулка
13-17 / 3.9-5.2	17-26 / 27-42	9-3/4 x 9-1/2 ПРВ	АЛ	3	Black Diamond	QA2192R	Резиновая втулка
13-16 / 3.9-4.8	21-31 / 34-47	9-1/2 x 11 ПРВ	АЛ	3	Black Diamond	QA2196R	Резиновая втулка
до 16 / до 4.8	25-36 / 40-58	9-1/4 x 12-1/2 ПРВ	АЛ	3	Black Diamond	QA2200R	Резиновая втулка
13-17 / 3.9-5.2	17-26 / 27-42	9.3 x 9.5 ПРВ	АЛ	4	Nemesis	48-8M8027516	Резиновая втулка
13-16 / 3.9-4.8	21-31 / 34-47	9.3 X 11 ПРВ	АЛ	4	Nemesis	48-8M8027517	Резиновая втулка

Tohatsu/Nissan мощностью 35-50 л.с.

Двигатели мощностью 35 л.с. (только 35B) 1984 г. и ранее, 50 л.с. (только 50D) 1991 г., 40 л.с. 1984 г. и новее, 50 л.с. 1992 г., и новее. 13-зубчатый шлиц. Гребной винт Flo-Torq Reflex. Имеющиеся носовая и кормовая шайбы заменяются комплектом Quicksilver 8M0053074. Продается отдельно.

Длина (фт./м)	Поток (миль/км в час)	Размер винта	Мат-л	Лопастей	Тип	Артикул Quicksilver	Система ступицы
20+ / 6.1+	до 14 / до 23	12 1/2 X 8 ПРВ	АЛ	3	Black Diamond	QA2060X	Flo-Torq Reflex(1)
19-21 / 5.8-6.4	13-18 / 21-29	12 1/4 X 9 ПРВ	АЛ	3	Black Diamond	QA2062X	Flo-Torq Reflex(1)
17-20 / 5.2-6.1	18-22 / 29-35	11 1/4 X 10 ПРВ	АЛ	3	Black Diamond	QA2064X	Flo-Torq Reflex(1)
16-19 / 4.8-5.8	21-25 / 34-41	10 7/8 X 11 ПРВ	АЛ	3	Black Diamond	QA2070X	Flo-Torq Reflex(1)
15-18 / 4.5-5.5	23-28 / 37-45	10 3/4 X 12 ПРВ	АЛ	3	Black Diamond	QA2072X	Flo-Torq Reflex(1)
15-18 / 4.5-5.5	23-28 / 37-45	10 5/8 X 12 ПРВ	АЛ	3	Black Diamond	QA2074X	Flo-Torq Reflex(1)
14-18 / 4.2-5.5	27-32 / 44-52	10 1/2 X 13 ПРВ	АЛ	3	Black Diamond	QA2076X	Flo-Torq Reflex(1)
14-18 / 4.2-5.5	27-32 / 44-52	10 3/8 X 13 ПРВ	АЛ	3	Black Diamond	QA2078X	Flo-Torq Reflex(1)
14-16 / 4.2-4.8	31-35 / 50-56	10 3/8 X 14 ПРВ	АЛ	3	Black Diamond	QA2080X	Flo-Torq Reflex(1)
14-16 / 4.2-4.8	31-35 / 50-56	10 1/4 X 14 ПРВ	АЛ	3	Black Diamond	QA2082X	Flo-Torq Reflex(1)
13-15 / 3.9-4.5	34-39 / 55-63	10 1/8 X 15 ПРВ	АЛ	3	Black Diamond	QA2084X	Flo-Torq Reflex(1)
16-19 / 4.8-5.8	21-25 / 34-41	10.6 X 11 ПРВ	АЛ	4	Nemesis	48-8M8027510	Flo-Torq Reflex(1)
15-18 / 4.5-5.5	23-28 / 37-45	10.6 X 12 ПРВ	АЛ	4	Nemesis	48-8M8027511	Flo-Torq Reflex(1)
14-18 / 4.2-5.5	27-32 / 44-52	10.3 X 13 ПРВ	АЛ	4	Nemesis	48-8M8027512	Flo-Torq Reflex(1)
14-16 / 4.2-4.8	31-35 / 50-56	10.1 X 14 ПРВ	АЛ	4	Nemesis	48-8M8027513	Flo-Torq Reflex(1)
13-15 / 3.9-4.5	34-39 / 55-63	10.1 X 15 ПРВ	АЛ	4	Nemesis	48-8M8027514	Flo-Torq Reflex(1)
15-18 / 4.5-5.5	23-28 / 37-45	11 X 12 ПРВ	НЕРЖ	3	Silverado	QS5164X	Flo-Torq Reflex(1)

Не все перечисленные детали доступны на рынках Европы, СНГ, Африки и Ближнего Востока. Для получения дополнительной информации обратитесь в местный офис Mercury, Mariner, MerCruiser или Quicksilver.

Таблицы применений гребных винтов Quicksilver

Длина (фт./м)	Поток (миль/км в час)	Размер винта	Мат-л	Лопаст	Тип	Артикул Quicksilver	Система ступицы
14-18 / 4.2-5.5	27-32 / 44-52	10 1/2 X 13 ПРВ	НЕРЖ	3	Silverado	QS5166X	Flo-Torq Reflex(1)
14-16 / 4.2-4.8	31-35 / 50-56	10 3/8 X 14 ПРВ	НЕРЖ	3	Silverado	QS5168X	Flo-Torq Reflex(1)
до 15 / до 4.5	34-39 / 55-63	10 1/4 X 15 ПРВ	НЕРЖ	3	Silverado	QS5170X	Flo-Torq Reflex(1)

(1) Гребной винт Flo-Torq Reflex. Имеющиеся носовая и кормовая шайбы заменяются комплектом Quicksilver 8M0053074. Продается отдельно.

Tohatsu/Nissan мощностью 70-140 л.с.

70С л.с. 1996 г. и новее 90 л.с. 1987 г. и новее 115 л.с. 1992 г. и новее 120 л.с. 1988 г. и новее 140 л.с. 1988 г. и новее

Длина (фт./м)	Поток (миль/км в час)	Размер винта	Мат-л	Лопаст	Тип	Артикул Quicksilver	Артикул производителя	Система ступицы
ДОМ/РАБ	7-16 / 11-22	14 X 9 ПРВ	АЛ	3	Black Diamond	QA2026X	3B764-5230M	(1)
ПОНТОН/РАБ	9-19 / 15-31	14 X 10 ПРВ	АЛ	3	Black Diamond	QA2028X		(1)
ПОНТОН	9-19 / 15-31	14 X 10 ПРВ	АЛ	3	Black Diamond	QA2828X		(1)(2)
ДОМ/РАБ	12-22 / 19-35	14 X 11 ПРВ	АЛ	3	Black Diamond	QA2030X	3B764-5270M	(1)
ПОНТОН	12-22 / 19-35	14 X 11 ПРВ	АЛ	3	Black Diamond	QA2830X		(1)(2)
22-29 / 6.7-8.8	14-28 / 23-45	14 X 13 ПРВ	АЛ	3	Black Diamond	QA2032X	3B764-5320M	(1)
ПОНТОН	14-28 / 23-45	14 X 13 ПРВ	АЛ	3	Black Diamond	QA2832X		(1)(2)
21-26 / 6.4-7.8	24-36 / 39-58	13 3/4 X 15 ПРВ	АЛ	3	Black Diamond	QA2034X	3B764-5360M	(1)
18-21 / 5.5-6.4	30-42 / 48-68	13 1/4 X 17 ПРВ	АЛ	3	Black Diamond	QA2036X	3B764-5410M	(1)
17-20 / 5.2-6.1	38-50 / 61-81	13 X 19 ПРВ	АЛ	3	Black Diamond	QA2038X	3B764-5451M	(1)
15-18 / 4.5-5.5	44-56 / 71-90	12 3/4 X 21 ПРВ	АЛ	3	Black Diamond	QA2040X	3B764-5490M	(1)
15-17 / 4.5-5.2	48-62 / 77-100	12 1/2 X 23 ПРВ	АЛ	3	Black Diamond	QA2042X		(1)
ПОНТОН	9-19 / 15-31	13.8 X 10 ПРВ	АЛ	4	Nemesis Pontoon	48-8M8027497		(1)
ПОНТОН	12-22 / 19-35	13.8 X 11 ПРВ	АЛ	4	Nemesis Pontoon	48-8M8027498		(1)
ПОНТОН	14-28 / 23-4	13.8 X 13 ПРВ	АЛ	4	Nemesis Pontoon	48-8M8027500		(1)
21-26 / 6.4-7.8	24-36 / 39-58	13.4 X 15 ПРВ	АЛ	4	Nemesis	48-8M8027502		(1)
18-21 / 5.5-6.4	30-42 / 48-68	13.0 X 17 ПРВ	АЛ	4	Nemesis	48-8M8027504		(1)
17-20 / 5.2-6.1	38-50 / 61-81	12.5 X 19 ПРВ	АЛ	4	Nemesis	48-8M8027506		(1)
ПОНТОН	14-28 / 23-4	14 X 13 ПРВ	АЛ	4	Q4	48-8M0055559		(1)
21-26 / 6.4-7.8	24-36 / 39-58	13.5 X 15 ПРВ	АЛ	4	Q4	48-8M0055560		(1)
18-21 / 5.5-6.4	30-42 / 48-68	13.0 X 17 ПРВ	АЛ	4	Q4	48-8M0055561		(1)
17-20 / 5.2-6.1	38-50 / 61-81	12.7 X 19 ПРВ	АЛ	4	Q4	48-8M0055562		(1)
15-18 / 4.5-5.5	44-56 / 71-90	12.7 X 21 ПРВ	АЛ	4	Q4	48-8M0055563		(1)
23-26 / 7.0-7.8	25-29 / 42-47	14 X 10 ПРВ	НЕРЖ	3	Silverado			(1)
21-25 / 6.4-7.8	27-31 / 45-50	14 X 12 ПРВ	НЕРЖ	3	Silverado			(1)
21-26 / 6.4-7.9	24-36 / 39-58	13 3/8 X 14 ПРВ	НЕРЖ	3	Silverado	QS5114X		(1)
18-21 / 5.5-6.4	30-42 / 48-68	13 1/8 X 16 ПРВ	НЕРЖ	3	Silverado	QS5116X		(1)
17-20 / 5.2-6.1	38-50 / 61-81	13 X 18 ПРВ	НЕРЖ	3	Silverado	QS5118X		(1)

(1) Используйте комплект крепежного оборудования Flo-Torq II 835284Q1. Продается отдельно.

(2) Версия с дополнительным колпачком.

Таблицы применений подвесных двигателей Yamaha

8 л.с. – Yamaha

8 л.с. 1976-83 г. Направляющий штифт

Длина (фт./м)	Поток (миль/км в час)	Размер винта	Мат-л	Лопаст	Тип	Артикул Quicksilver	Артикул производителя	Система ступицы
14-18 / 4.3-5.5	до 15 / до 24	8.25 X 7 ПРВ	АЛ	3	Black Diamond	QA3178R		Резиновая втулка

Yamaha мощностью 9.9-20 л.с.

2-тактные двигатели мощностью 9.9 л.с. 1984 г. и новее. 4-тактные F мощностью 9.9 л.с. 2000-2007 г. 2-тактные двигатели мощностью 15 л.с. 1984 г. и новее. 4-тактные F мощностью 15 л.с. 2000 г. и новее. 4-тактные F мощностью 20 л.с. всех годов 8-зубчатый шлиц

Длина (фт./м)	Поток (миль/км в час)	Размер винта	Мат-л	Лопаст	Тип	Артикул Quicksilver	Артикул производителя	Система ступицы
14-19 / 4.3-5.8	19-24 / 31-39	9 1/4 X 9 ПРВ	АЛ	3	Black Diamond	QA3906R	683-45945-00-EL	Резиновая втулка
14-16 / 4.3-4.8	23-27 / 37-44	9 1/4 X 10 ПРВ	АЛ	3	Black Diamond	QA3914R	683-45943-00-EL	Резиновая втулка

Yamaha мощностью 15-28 л.с.

15 л.с. 1976-83 г. W15 1976-83 на 20 л.с. 1976-78 г. 25 л.с. 1977-79 г. 28 л.с. 1976-78 г. Направляющий штифт

Длина (фт./м)	Поток (миль/км в час)	Размер винта	Мат-л	Лопаст	Тип	Артикул Quicksilver	Артикул производителя	Система ступицы
12-16 / 3.6-4.8	20-28 / 32-45	9 X 10 ПРВ	АЛ	3	Black Diamond	QA3150R	651-45947-00-36	Резиновая втулка
12-14 / 3.6-4.3	25-32 / 40-52	9 1/4 X 11 ПРВ	АЛ	3	Black Diamond	QA3152R	653-45941-01-36	Резиновая втулка

Yamaha мощностью 20-30 л.с.

20 л.с. 1996-97 г. 25 л.с. 1980 г. и новее 4-тактные F25 2000 г. и новее 30 л.с. 1979 г. и новее 4-тактные F30 2001 г. и новее 10-зубчатый шлиц

Длина (фт./м)	Поток (миль/км в час)	Размер винта	Мат-л	Лопаст	Тип	Артикул Quicksilver	Артикул производителя	Система ступицы
15-17 / 4.5-5.2	18-26 / 29-42	9 7/8 X 10 1/2 ПРВ	АЛ	3	Black Diamond	QA3808R	664-45945-00-EL	Резиновая втулка
14-16 / 4.3-4.8	19-28 / 31-45	9 7/8 X 11 1/4 ПРВ	АЛ	3	Black Diamond	QA3810R	664-45947-01-EL	Резиновая втулка

T25-60 л.с. – Yamaha

T25 всех годов 40 л.с. 1984 г. и новее 4-тактные F40 1999 г. и новее 48 л.с. 1995-2000 г. 50 л.с. (за исключением T50) 1984 г. и новее 4-тактные F50 1999 г. и новее 55 л.с. 1976-95 г. 60 л.с. 1976-91 г. 4-тактные F60 2002 г. и новее 13-зубчатый шлиц

Длина (фт./м)	Поток (миль/км в час)	Размер винта	Мат-л	Лопаст	Тип	Артикул Quicksilver	Артикул производителя	Система ступицы
ДОМ/РАБ	до 16 / до 26	12 1/2 X 8 ПРВ	АЛ	3	Black Diamond	QA2060X		(1)
18+ / 5.5+	16-20 / 26-32	12 1/4 X 9 ПРВ	АЛ	3	Black Diamond	QA2062X	663-45956-01-EL	(1)
17+ / 5.2+	20-23 / 32-37	11 1/4 X 10 ПРВ	АЛ	3	Black Diamond	QA2064X	6H5-45952-00-EL	(1)
16-18 / 4.8-5.5	23-30 / 37-48	10 7/8 X 11 ПРВ	АЛ	3	Black Diamond	QA2070X	663-45947-02-EL	(1)
15-17 / 4.5-5.2	30-31 / 48-50	10 5/8 X 12 ПРВ	АЛ	3	Black Diamond	QA2074X	6H5-45958-00-EL	(1)
14-17 / 4.2-5.2	31-35 / 50-56	10 3/8 X 13 ПРВ	АЛ	3	Black Diamond	QA2078X	6H5-45943-00-EL	(1)
14-16 / 4.2-4.8	35-38 / 56-61	10 1/4 X 14 ПРВ	АЛ	3	Black Diamond	QA2082X	663-45958-01-EL	(1)
13-15 / 3.9-4.5	38-42 / 61-68	10 1/8 X 15 ПРВ	АЛ	3	Black Diamond	QA2084X		(1)
16-18 / 4.8-5.5	23-30 / 37-48	10.6 X 11 ПРВ	АЛ	4	Nemesis	48-8M8027510		(1)
15-17 / 4.5-5.2	30-31 / 48-50	10.6 X 12 ПРВ	АЛ	4	Nemesis	48-8M8027511		(1)
14-17 / 4.2-5.2	31-35 / 50-56	10.3 X 13 ПРВ	АЛ	4	Nemesis	48-8M8027512		(1)
14-16 / 4.2-4.8	35-38 / 56-61	10.1 X 14 ПРВ	АЛ	4	Nemesis	48-8M8027513		(1)
13-15 / 3.9-4.5	38-42 / 61-68	10.1 X 15 ПРВ	АЛ	4	Nemesis	48-8M8027514		(1)
15-17 / 4.5-5.2	30-31 / 48-50	11 X 12 ПРВ	НЕРЖ	3	Silverado	QS5164X	663-45970-60-98	(1)
14-17 / 4.2-5.2	31-35 / 50-56	10 1/2 X 13 ПРВ	НЕРЖ	3	Silverado	QS5166X	663-45974-60-98	(1)
14-16 / 4.2-4.8	35-38 / 56-61	10 3/8 X 14 ПРВ	НЕРЖ	3	Silverado	QS5168X	663-45930-00-98	(1)
13-15 / 3.9-4.5	38-42 / 61-68	10 1/4 X 15 ПРВ	НЕРЖ	3	Silverado	QS5170X	663-45976-00-98	(1)

(1) Гребной винт Flo-Torg Reflex – все необходимое оборудование включено

Таблицы применений гребных винтов Quicksilver

T50-130 л.с. – Yamaha

T50 л.с., 4-тактные 1996 г. и новее 60 л.с. 1992 г. и новее T60 л.с., 4-тактные 2003 г. и новее 70 л.с. 1984 г. и новее 75 л.с. 1994-2000 г. 4-тактные F75 2003 г. и новее 80 л.с. 1977 г., 2000 г. и новее F80 л.с., 4-тактные 1999 г. и новее 85 л.с. 1991-97 г. 90 л.с. 1984 г. и новее F90 л.с., 4-тактные 2003 г. и новее F100 л.с., 4-тактные 2000 г. и новее 115 л.с. 1984 г. и новее F115 л.с., 4-тактные 2000 г. и новее 130 л.с. 1984 г. и новее 15-зубчатый шлиц

Длина (фт./м)	Поток (миль/км в час)	Размер винта	Мат-л	Лопаст	Тип	Артикул Quicksilver	Артикул производителя	Система ступицы
ДОМ/РАБ	до 14 / до 23	14 X 9 ПРВ	АЛ	3	Black Diamond	QA2026X		(1)
ПОНТОН/РАБ	до 19 / до 31	14 X 10 ПРВ	АЛ	3	Black Diamond	QA2028X		(1)
ПОНТОН	до 19 / до 31	14 X 10 ПРВ	АЛ	3	Black Diamond	QA2828X		(1)(2)
23+ / 7.0+	до 21 / до 34	14 X 11 ПРВ	АЛ	3	Black Diamond	QA2030X	6E5-45954-00-EL	(1)
ПОНТОН	до 21 / до 34	14 X 11 ПРВ	АЛ	3	Black Diamond	QA2830X		(1)(2)
20+ / 6.1+	19-27 / 31-44	14 X 13 ПРВ	АЛ	3	Black Diamond	QA2032X	6E5-45949-00-EL	(1)
ПОНТОН	19-27 / 31-44	14 X 13 ПРВ	АЛ	3	Black Diamond	QA2832X		(1)(2)
18-20 / 5.5-6.1	25-32 / 40-52	13 3/4 X 15 ПРВ	АЛ	3	Black Diamond	QA2034X	6E5-45947-00-EL	(1)
17-19 / 5.2-5.8	30-38 / 48-61	13 1/4 X 17 ПРВ	АЛ	3	Black Diamond	QA2036X	6E5-45945-01-EL	(1)
15-18 / 4.5-5.5	35-41 / 56-66	13 X 19 ПРВ	АЛ	3	Black Diamond	QA2038X	6E5-45941-00-EL	(1)
14-17 / 4.2-5.2	39-46 / 63-74	12 3/4 X 21 ПРВ	АЛ	3	Black Diamond	QA2040X	6E5-45943-00-EL	(1)
до 16 / до 4.8	44-50 / 71-81	12 1/2 X 23 ПРВ	АЛ	3	Black Diamond	QA2042X	6E5-45952-00-EL	(1)
ПОНТОН	до 19 / до 31	13.8 X 10 ПРВ	АЛ	4	Nemesis Pontoon	48-8M8027497		(1)
ПОНТОН	до 21 / до 34	13.8 X 11 ПРВ	АЛ	4	Nemesis Pontoon	48-8M8027498		(1)
ПОНТОН	19-27 / 31-44	13.8 X 13 ПРВ	АЛ	4	Nemesis Pontoon	48-8M8027500		(1)
18-20 / 5.5-6.1	25-32 / 40-52	13.4 X 15 ПРВ	АЛ	4	Nemesis	48-8M8027502		(1)
17-19 / 5.2-5.8	30-38 / 48-61	13.0 X 17 ПРВ	АЛ	4	Nemesis	48-8M8027504		(1)
15-18 / 4.5-5.5	35-41 / 56-66	12.5 X 19 ПРВ	АЛ	4	Nemesis	48-8M8027506		(1)
ПОНТОН	19-27 / 31-44	14 X 13 ПРВ	АЛ	4	Q4	48-8M0055559		(1)
18-20 / 5.5-6.1	25-32 / 40-52	13.5 X 15 ПРВ	АЛ	4	Q4	48-8M0055560		(1)
17-19 / 5.2-5.8	30-38 / 48-61	13.0 X 17 ПРВ	АЛ	4	Q4	48-8M0055561		(1)
15-18 / 4.5-5.5	35-41 / 56-66	12.7 X 19 ПРВ	АЛ	4	Q4	48-8M0055562		(1)
14-17 / 4.2-5.2	39-46 / 63-74	12.7 X 21 ПРВ	АЛ	4	Q4	48-8M0055563		(1)
23-26 / 7.0-7.8	25-29 / 42-47	14 X 10 ПРВ	НЕРЖ	3	Silverado			(1)
21-25 / 6.4-7.8	27-31 / 45-50	14 X 12 ПРВ	НЕРЖ	3	Silverado	48-8M0055293		(1)
18-20 / 5.5-6.1	25-32 / 40-52	13 3/8 X 14 ПРВ	НЕРЖ	3	Silverado	QS5114X	688-45932-60-98	(1)
17-19 / 5.2-5.8	30-38 / 48-61	13 1/8 X 16 ПРВ	НЕРЖ	3	Silverado	QS5116X	688-45978-60-98	(1)
15-18 / 4.5-5.5	35-41 / 56-66	13 X 18 ПРВ	НЕРЖ	3	Silverado	QS5118X	688-45930-02-98	(1)

(1) Используйте комплект крепежного оборудования Flo-Torg II 835272Q1 для двигателей мощностью 50-100 л.с. и комплект 835271Q2 для двигателей мощностью 115 и 130 л.с. Продается отдельно.

(2) Версия с дополнительным колпачком.

Yamaha мощностью 150-300 л.с.

150 л.с. (1986 г. и новее), 4-тактные F150 (2004 г. и новее), 175 л.с. (1984 г. и новее), 200 л.с. (1984 г. и новее), 4-тактные на F200 л.с. (2002 г. и новее), специальные модели на 220 л.с. (1984-1985 гг.), Excel на 225 л.с. (1987-1988 гг.), 225 л.с. (1986 г. и новее), 4-тактные на F225 л.с. (2002 г. и новее), 250 л.с. (1990 г. и новее, включая VMAX), 4-тактные на F250 л.с. (2005 г. и новее), 300 л.с. (2003 г. и новее), DI на 300 л.с. (2004 г. и новее), 4-тактные SHO на 150-250 л.с., 15-зубчатый шлиц

Длина (фт./м)	Поток (миль/км в час)	Размер винта	Мат-л	Лопаст	Тип	Артикул Quicksilver	Артикул производителя	Система ступицы
ПОНТОН	до 26 / до 42	14 X 12 ПРВ	АЛ	4	Nemesis	48-8M0055531		(2)
ПОНТОН	до 29 / до 47	14 X 14 ПРВ	АЛ	4	Nemesis	48-8M0055533		(2)
21-25 / 6.4-7.8	36-44 / 58-71	14 X 17 ПРВ	АЛ	4	Nemesis	48-8M0055534		(2)
19-23 / 5.8-7.0	42-50 / 68-81	14 X 19 ПРВ	АЛ	4	Nemesis	48-8M0055535		(2)
18-22 / 5.5-6.7	47-56 / 76-90	14 X 21 ПРВ	АЛ	4	Nemesis	48-8M0055536		(2)
17-20 / 5.2-6.1	53-61 / 85-98	14 X 23 ПРВ	АЛ	4	Nemesis	48-8M0055537		(2)
ДОМ/РАБ	до 24 / до 39	16 X 11 ПРВ	АЛ	3	Black Diamond	QA2000X		(2)
25-30 / 7.8-9.1	23-32 / 37-52	16 X 13 ПРВ	АЛ	3	Black Diamond	QA2004X		(2)
23-29 / 7.0-8.8	27-35 / 44-56	16 X 14 ПРВ	АЛ	3	Black Diamond	QA2006X		(2)
22-27 / 6.7-8.2	30-38 / 48-61	15 1/2 X 15 ПРВ	АЛ	3	Black Diamond	QA2008X	6G5-45941-00-98	(2)
23-26 / 6.7-7.9	33-40 / 53-65	16 X 16 ПРВ	АЛ	3	Black Diamond	QA2010X	6G5-45952-00-98	(2)
21-25 / 6.4-8.8	36-44 / 58-71	15 X 17 ПРВ	АЛ	3	Black Diamond	QA1912X		(2)
20-24 / 6.1-7.3	39-47 / 63-76	15 1/2 X 18 ПРВ	АЛ	3	Black Diamond	QA2014X		(2)

Таблицы применений гребных винтов Quicksilver

Длина (фт./м)	Поток (миль/км в час)	Размер винта	Мат-л	Лопаст	Тип	Артикул Quicksilver	Артикул производителя	Система ступицы
19-23 / 5.8-7.0	42-50 / 68-81	14 1/2 X 19 ПРВ	АЛ	3	Black Diamond	QA1916X		(2)
18-22 / 5.5-6.7	47-56 / 76-90	14 1/4 X 21 ПРВ	АЛ	3	Black Diamond	QA1918X		(2)
17-20 / 5.2-6.1	53-61 / 86-98	14 X 23 ПРВ	АЛ	3	Black Diamond	QA1920X	6G5-45949-00-98	(2)
22-27 / 6.7-8.2	30-38 / 48-61	14 1/2 X 15 ПРВ	НЕРЖ	3	Silverado	QS5050X	6G5-45970-02-98	(2)
21-25 / 6.4-8.8	36-44 / 58-71	14 1/2 X 17 ПРВ	НЕРЖ	3	Silverado	QS5052X	6G5-45978-03-98	(2)
19-23 / 5.8-7.0	42-50 / 68-81	14 X 19 ПРВ	НЕРЖ	3	Silverado	QS5054X	6G5-45974-03-98	(2)
18-22 / 5.5-6.7	47-56 / 76-90	13 3/4 X 21 ПРВ	НЕРЖ	3	Silverado	QS5056X	6G5-45972-02-98	(2)
21-25 / 6.4-8.8	36-44 / 58-71	131/2 X 17	НЕРЖ	5	QST 5	QS1154X		(2)
19-23 / 5.8-7.0	42-50 / 68-81	131/3 X 19	НЕРЖ	5	QST 5	QS5758X		(2)
18-22 / 5.5-6.7	47-56 / 76-90	131/3 X 21	НЕРЖ	5	QST5	QS5760X		(2)
22-27 / 6.7-8.2	30-38 / 48-61	15 3/4 X 15 ПРВ	НЕРЖ	3	Thunderbolt	QS5002X		(2)
21-25 / 6.4-8.8	36-44 / 58-71	15 1/2 X 17 ПРВ	НЕРЖ	3	Thunderbolt	QS5004X	6R4-45978-A0-00	(2)
19-23 / 5.8-7.0	42-50 / 68-81	15 1/4 X 19 ПРВ	НЕРЖ	3	Thunderbolt	QS5006X	6R4-45970-A0-00	(2)
18-22 / 5.5-6.7	47-56 / 76-90	14 3/4 X 21 ПРВ	НЕРЖ	3	Thunderbolt	QS5008X	6R4-45972-A0-00	(2)
18-22 / 5.5-6.7	47-56 / 76-90	14 5/8 X 21 ПРВ	НЕРЖ	3	Torrent	QS5862X		(2)(3)
17-20 / 5.2-6.1	53-61 / 86-98	14 5/8 X 23 ПРВ	НЕРЖ	3	Torrent	QS5864X		(2)(3)
до 19 / до 5.8	59-69 / 95-111	14 5/8 X 25 ПРВ	НЕРЖ	3	Torrent	QS5866X		(2)(3)
ПОНТОН	10-25 / 16-40	16 x 11P ПРВ	НЕРЖ	3	Q3	48-8M0103516		(2)
ПОНТОН	11-26 / 17-41	15.6 x 13P ПРВ	НЕРЖ	3	Q3	48-8M0103517		(2)
ПОНТОН	12-27 / 18-42	15.3 x 14P ПРВ	НЕРЖ	3	Q3	48-8M0103518		(2)
Понтон/Cruiser	17-30 / 27-49	15 x 15P ПРВ	НЕРЖ	3	Q3	48-8M0103519		(2)
21-26 / 6.4-7.8	24-36 / 39-58	14.7 x 16P ПРВ	НЕРЖ	3	Q3	48-8M0103520		(2)
21-26 / 6.4-7.8	30-42 / 48-68	14.5 x 17P ПРВ	НЕРЖ	3	Q3	48-8M0103521		(2)
19-22 / 5.8-6.7	33-45 / 53-73	14.2 x 18P ПРВ	НЕРЖ	3	Q3	48-8M0103522		(2)
19-22 / 5.8-6.7	36-49 / 58-79	14 x 19P ПРВ	НЕРЖ	3	Q3	48-8M0103523		(2)
17-20 / 5.2-6.1	39-52 / 63-84	13.8 x 20P ПРВ	НЕРЖ	3	Q3	48-8M0103524		(2)
17-20 / 5.2-6.1	42-56 / 68-90	13.6 x 21P ПРВ	НЕРЖ	3	Q3	48-8M0103525		(2)
21-26 / 6.4-7.8	30-42 / 48-68	14.6 x 17P ПРВ	НЕРЖ	4	Q4	48-8M0103526		(2)(3)
19-22 / 5.8-6.7	36-49 / 58-79	14.6 x 19P ПРВ	НЕРЖ	4	Q4	48-8M0103528		(2)(3)
17-20 / 5.2-6.1	42-56 / 68-90	14.6 x 21P ПРВ	НЕРЖ	4	Q4	48-8M0103530		(2)(3)
15-19 / 4.5-5.8	50-64 / 81-103	14.6 x 23P ПРВ	НЕРЖ	4	Q4	48-8M0103533		(2)(3)
Винты ЛЕВ (1)								
		15 3/4 X 15 ЛЕВ	НЕРЖ	3	Thunderbolt			(2)
		15 1/2 X 17 ЛЕВ	НЕРЖ	3	Thunderbolt	QS5005X	6R1-45978-A0-00	(2)
		15 1/4 X 19 ЛЕВ	НЕРЖ	3	Thunderbolt	QS5007X	6R1-45970-A0-00	(2)
		14 3/4 X 21 ЛЕВ	НЕРЖ	3	Thunderbolt		6R1-45972-A0-00	(2)
		14.6 x 17P ЛЕВ	НЕРЖ	4	Q4	48-8M0103527		(2)(3)
		14.6 x 19P ЛЕВ	НЕРЖ	4	Q4	48-8M0103529		(2)(3)
		14.6 x 21P ЛЕВ	НЕРЖ	4	Q4	48-8M0103531		(2)(3)
		14.6 x 23P ЛЕВ	НЕРЖ	4	Q4	48-8M0103533		(2)(3)

(2) Комплект Flo-Torq II (835271Q2) для двигателей HPDI и VMAX на 150-300 л.с. Комплект Flo-Torq II (8M0075402) для двигателей SHO на 200-250 л.с. (2014 г. и старше). Комплект Flo-Torq II (835274Q1) для двигателей SHO на 115-250 л.с. и 4-тактных подвесных двигателей на 150-300 л.с. (2015 г. и новее).

(3) Используйте втулку переднего хода (23-856163Q1) вместе с комплектом ступицы Flo-Torq для частично погруженных винтов (относится к гребным винтам Q4 и Torrent). Продается отдельно.

Таблицы применений гребных винтов Quicksilver

Таблица применений колонок MerCruiser

ALPHA ONE, MERCUISER I

MERCUISER I на 120-190 л.с., модели 470, 485, 888, 898, 225S и 233 ALPHA ONE (1986 г. и новее), 4.5L на 200 л.с. (2014 г. и новее), 2.5L на 120 л.с. (1986-1989 гг.), 3.0L на 125-140 л.с. (1986 г. и новее), 3.7L на 165-190 л.с. (1986-1989 гг.). Внимание! Убедитесь в наличии достаточного зазора для диска с 4-лопастными гребными винтами из нержавеющей стали и алюминия. При необходимости переключите анод плоской транцевой плиты (76214Q 5) или высокоэффективный триммер (822777Q 1) для обеспечения зазора.

Длина (фут./м)	Поток (милль/км в час)	Размер винта	Мат-л	Лопаст	Тип	Артикул Quicksilver	Артикул производителя	Система ступицы
ДОМ/РАБ	до 26 / до 42	14 X 12 ПРВ	АЛ	4	Nemesis	48-8M0055531	48-8M0084491	(2)
ДОМ/РАБ	до 29 / до 46	14 x 14 ПРВ	АЛ	4	Nemesis	48-8M0055533	48-8M0084493	(2)
21-25 / 6.4-7.8	36-44 / 58-71	14 X 17 ПРВ	АЛ	4	Nemesis	48-8M0055534	48-8M0084494	(2)
19-23 / 5.8-7.0	42-50 / 68-81	14 X 19 ПРВ	АЛ	4	Nemesis	48-8M0055535	48-8M0084495	(2)
18-22 / 5.5-6.7	47-56 / 76-90	14 X 21 ПРВ	АЛ	4	Nemesis	48-8M0055536	48-8M0084496	(2)
17-20 / 5.2-6.1	53-61 / 85-98	14 X 23 ПРВ	АЛ	4	Nemesis	48-8M0055537	48-8M0084497	(2)
24+ / 7.3	до 10 / до 16	16 X 11 ПРВ	АЛ	3	Black Diamond	QA2000X	78112A45	(2)
23-27 / 7.0-8.2	18-22 / 29-36	16 X 13 ПРВ	АЛ	3	Black Diamond	QA2004X	78114A45	(2)
21-25 / 6.4-7.6	22-26 / 36-42	16 X 14 ПРВ	АЛ	3	Black Diamond	QA2006X	16438A45	(2)
21-25 / 6.4-7.8	22-31 / 36-50	15 1/2 X 15 ПРВ	АЛ	3	Black Diamond	QA2008X	78116A45	(2)
21-25 / 6.4-7.8	26-31 / 42-50	16 X 16 ПРВ	АЛ	3	Black Diamond	QA2010X	16440A45	(2)
19-23 / 5.8-7.0	30-36 / 48-58	15 X 17 ПРВ	АЛ	3	Black Diamond	QA1912X	832828A45	(2)
18-22 / 5.5-6.7	32-38 / 52-61	15 1/2 X 18 ПРВ	АЛ	3	Black Diamond	QA2014X	48-11324A45	(2)
17-21 / 5.2-6.4	35-41 / 56-66	14 1/2 X 19 ПРВ	АЛ	3	Black Diamond	QA1916X	832830A45	(2)
до 19 / до 5.8	40-46 / 65-74	14 1/4 X 21 ПРВ	АЛ	3	Black Diamond	QA1918X	832832A45	(2)
до 18 / до 5.5	44-49 / 71-79	14 X 23 ПРВ	АЛ	3	Black Diamond	QA1920X	832834A45	(2)
21-25 / 6.4-7.8	22-31 / 36-50	14 1/2 X 15 ПРВ	НЕРЖ	3	Silverado	QS5050X	16312A46	(2)
19-23 / 5.8-7.0	30-36 / 48-58	14 1/2 X 17 ПРВ	НЕРЖ	3	Silverado	QS5052X	16314A46	(2)
17-21 / 5.2-6.4	35-41 / 56-66	14 X 19 ПРВ	НЕРЖ	3	Silverado	QS5054X	16316A46	(2)
до 19 / до 5.8	40-46 / 65-74	13 3/4 X 21 ПРВ	НЕРЖ	3	Silverado	QS5056X	16318A46	(2)
19-23 / 5.8-7.0	30-36 / 48-58	13/12 X 17 ПРВ	НЕРЖ	5	QST 5	QS1154X	48-821154A46	(2)
17-21 / 5.2-6.4	35-41 / 56-66	13 1/3 X 19 ПРВ	НЕРЖ	5	QST 5	QS5758X	48-815758A46	(2)
до 19 / до 5.8	35-41 / 56-66	13 1/3 X 21 ПРВ	НЕРЖ	5	QST 5	QS5760X	48-815760A46	(2)
21-25 / 6.4-7.8	22-31 / 36-50	15 3/4 X 15 ПРВ	НЕРЖ	3	Thunderbolt (новый)	QS5002X	19838A46	(2)
19-23 / 5.8-7.0	30-36 / 48-58	15 1/2 X 17 ПРВ	НЕРЖ	3	Thunderbolt	QS5004X	18278A46	(2)
17-21 / 5.2-6.4	35-41 / 56-66	15 1/4 X 19 ПРВ	НЕРЖ	3	Thunderbolt	QS5006X	13700A46	(2)
до 19 / до 5.8	40-46 / 65-74	14 3/4 X 21 ПРВ	НЕРЖ	3	Thunderbolt	QS5008X	13702A46	(2)
24+ / 7.3+	до 10 / до 16	16 x 11P ПРВ	НЕРЖ	3	Q3	48-8M0103516	8M0070079	(2)
23-27 / 7.0-8.2	15-18 / 24-29	15.6 x 13P ПРВ	НЕРЖ	3	Q3	48-8M0103517	8M0070079	(2)
23-27 / 7.0-8.2	18-22 / 29-36	15.3 x 14P ПРВ	НЕРЖ	3	Q3	48-8M0103518	898990A46	(2)
21-25 / 6.4-7.6	22-26 / 36-42	15 x 15P ПРВ	НЕРЖ	3	Q3	48-8M0103519	898990A46	(2)
21-25 / 6.4-7.6	22-31 / 36-50	14.7 x 16P ПРВ	НЕРЖ	3	Q3	48-8M0103520	898992A46	(2)
21-25 / 6.4-7.6	26-31 / 42-50	14.5 x 17P ПРВ	НЕРЖ	3	Q3	48-8M0103521	898994A46	(2)
19-23 / 5.8-7.0	30-36 / 48-58	14.2 x 18P ПРВ	НЕРЖ	3	Q3	48-8M0103522	898996A46	(2)
18-22 / 5.5-6.7	32-38 / 52-61	14 x 19P ПРВ	НЕРЖ	3	Q3	48-8M0103523	898998A46	(2)
17-21 / 5.2-6.4	34-41 / 56-66	13.8 x 20P ПРВ	НЕРЖ	3	Q3	48-8M0103524	899900A46	(2)
до 19 / до 5.8	40-46 / 64-74	13.6 x 21P ПРВ	НЕРЖ	3	Q3	48-8M0103525	899902A46	(2)
21-25 / 6.4-7.6	26-31 / 42-50	14.6 x 17P ЛЕВ	НЕРЖ	4	Q4	48-8M0103526	857024A46	(2)
18-22 / 5.5-6.7	32-38 / 52-61	14.6 x 19P ЛЕВ	НЕРЖ	4	Q4	48-8M0103528	857026A46	(2)
до 19 / до 5.8	40-46 / 64-74	14.6 x 21P ЛЕВ	НЕРЖ	4	Q4	48-8M0103530	857028A46	(2)
до 18 / до 5.5	44-49 / 71-79	14.6 x 23P ЛЕВ	НЕРЖ	4	Q4	48-8M0103532	857030A46	(2)
		15 3/4 X 15 ЛЕВ	НЕРЖ	3	Thunderbolt		19841A46	(2)
		15 1/2 X 17 ЛЕВ	НЕРЖ	3	Thunderbolt	QS5005X	90159A46	(2)
		15 1/4 X 19 ЛЕВ	НЕРЖ	3	Thunderbolt	QS5007X	13701A46	(2)

Таблицы применений гребных винтов Quicksilver

Длина (фт./м)	Поток (миль/км в час)	Размер винта	Мат-л	Лопаст	Тип	Артикул Quicksilver	Артикул производителя	Система ступицы
		14 3/4 x 21 ЛЕВ	НЕРЖ	3	Thunderbolt		13703A46	(2)
		14.6 x 19P ЛЕВ	НЕРЖ	4	Q4	48-8M0103527	857025A46	(2)
		14.6 x 21P ЛЕВ	НЕРЖ	4	Q4	48-8M0103529	857027A46	(2)
		14.6 x 23P ЛЕВ	НЕРЖ	4	Q4	48-8M0103531	857029A46	(2)
		14.6 x 23P ЛЕВ	НЕРЖ	4	Q4	48-8M0103533	857031A46	(2)

(2) Используйте комплект крепежа Flo-Torq II 835257Q1. Продается отдельно.

ALPHA ONE/BRAVO ONE

MERCURISER на 200-280 л.с. (до 1985 г.), модели 228, 255, 260 и 280TRS ALPHA ONE/BRAVO ONE (1986 г. и новее), 4.5L на 200-250 л.с. (2014 г. и новее), 4.3L на 155-250 л.с. (1986-2014 гг.), 5.0L на 180-250 л.с. (1986-2014 гг., включая 262 Mag). Внимание! Убедитесь в наличии достаточного зазора для диска при установке 4-лопастных гребных винтов из нержавеющей стали или алюминия. При необходимости переключите высокоэффективный триммер (822777Q1) для обеспечения достаточного зазора.

Длина (фт./м)	Поток (миль/км в час)	Размер винта	Мат-л	Лопаст	Тип	Артикул Quicksilver	Артикул производителя	Система ступицы
ДОМ/РАБ	до 26 / до 42	14 X 12 ПРВ	АЛ	4	Nemesis	48-8M0055531	48-8M0084491	(2)
ДОМ/РАБ	до 29 / до 46	14 x 14 ПРВ	АЛ	4	Nemesis	48-8M0055533	48-8M0084493	(2)
22-26 / 6.7-7.9	36-41 / 58-66	14 X 17 ПРВ	АЛ	4	Nemesis	48-8M0055534	48-8M0084494	(2)
21-25 / 6.4-7.6	41-46 / 66-74	14 X 19 ПРВ	АЛ	4	Nemesis	48-8M0055535	48-8M0084495	(2)
19-23 / 5.8-7.0	46-51 / 74-82	14 X 21 ПРВ	АЛ	4	Nemesis	48-8M0055536	48-8M0084496	(2)
до 20 / до 6.1	51-56 / 74-90	14 X 23 ПРВ	АЛ	4	Nemesis	48-8M0055537	48-8M0084497	(2)
26+ / 7.9+	до 16 / до 26	16 X 11 ПРВ	АЛ	3	Black Diamond	QA2000X	48-78112A45	(2)
24-29 / 7.3-8.8	17-26 / 5.2-42	16 X 13 ПРВ	АЛ	3	Black Diamond	QA2004X	48-78114A45	(2)
24-29 / 7.3-8.8	22-31 / 35-50	16 X 14 ПРВ	АЛ	3	Black Diamond	QA2006X	48-16438A45	(2)
23-27 / 7.0-8.2	26-36 / 42-58	15 1/2 X 15 ПРВ	АЛ	3	Black Diamond	QA2008X	48-78116A45	(2)
23-27 / 7.0-8.2	31-39 / 50-63	16 X 16 ПРВ	АЛ	3	Black Diamond	QA2010X	48-16440A45	(2)
22-26 / 6.7-7.9	36-41 / 58-66	15 X 17 ПРВ	АЛ	3	Black Diamond	QA1912X	48-832828A45	(2)
22-26 / 6.7-7.9	38-44 / 61-71	15 1/2 X 18 ПРВ	АЛ	3	Black Diamond	QA2014X	48-11324A45	(2)
21-25 / 6.4-7.6	41-46 / 66-74	14 1/2 X 19 ПРВ	АЛ	3	Black Diamond	QA1916X	48-832830A45	(2)
19-23 / 5.8-7.0	46-51 / 74-82	14 1/4 X 21 ПРВ	АЛ	3	Black Diamond	QA1918X	48-832832A45	(2)
до 20 / до 6.1	51-56 / 74-90	14 X 23 ПРВ	АЛ	3	Black Diamond	QA1920X	48-832834A45	(2)
23-27 / 7.0-8.2	26-36 / 42-58	14 1/2 X 15 ПРВ	НЕРЖ	3	Silverado	QS5050X	48-16312A46	(2)
22-26 / 6.7-7.9	36-41 / 58-66	14 1/2 X 17 ПРВ	НЕРЖ	3	Silverado	QS5052X	48-16314A46	(2)
21-25 / 6.4-7.6	41-46 / 66-74	14 X 19 ПРВ	НЕРЖ	3	Silverado	QS5054X	48-16316A46	(2)
19-23 / 5.8-7.0	46-51 / 74-82	13 3/4 X 21 ПРВ	НЕРЖ	3	Silverado	QS5056X	48-16318A46	(2)
22-26 / 6.7-7.9	36-41 / 58-66	13 1/2 X 17 ПРВ	НЕРЖ	5	QST 5	QS1154X	821154A46	(2)
21-25 / 6.4-7.6	41-46 / 66-74	13 1/3 X 19 ПРВ	НЕРЖ	5	QST 5	QS5758X	815758A46	(2)
19-23 / 5.8-7.0	46-51 / 74-82	13 1/3 X 21 ПРВ	НЕРЖ	5	QST 5	QS5760X	815760A46	(2)
23-27 / 7.0-8.2	26-36 / 42-58	15 3/4 X 15 ПРВ	НЕРЖ	3	Thunderbolt	QS5002X	48-19838A46	(2)
22-26 / 6.7-7.9	36-41 / 58-66	15 1/2 X 17 ПРВ	НЕРЖ	3	Thunderbolt	QS5004X	48-18278A46	(2)
21-25 / 6.4-7.6	41-46 / 66-74	15 1/4 X 19 ПРВ	НЕРЖ	3	Thunderbolt	QS5006X	48-13700A46	(2)
19-23 / 5.8-7.0	46-51 / 74-82	14 3/4 X 21 ПРВ	НЕРЖ	3	Thunderbolt	QS5008X	48-13702A46	(2)
26+ / 7.9+	до 16 / до 26	16 x 11P ПРВ	НЕРЖ	3	Q3	48-8M0103516	8M0070079	(2)
24-29 / 7.3-8.8	16-21 / 26-34	15.6 x 13P ПРВ	НЕРЖ	3	Q3	48-8M0103517	8M0070077	(2)
24-29 / 7.3-8.8	17-26 / 30-42	15.3 x 14P ПРВ	НЕРЖ	3	Q3	48-8M0103518	898988A46	(2)
24-29 / 7.3-8.8	22-31 / 35-50	15 x 15P ПРВ	НЕРЖ	3	Q3	48-8M0103519	898990A46	(2)
23-27 / 7.0-8.2	26-36 / 42-58	14.7 x 16P ПРВ	НЕРЖ	3	Q3	48-8M0103520	898992A46	(2)
23-27 / 7.0-8.2	31-39 / 50-63	14.5 x 17P ПРВ	НЕРЖ	3	Q3	48-8M0103521	898994A46	(2)
22-26 / 6.7-7.9	36-41 / 58-66	14.2 x 18P ПРВ	НЕРЖ	3	Q3	48-8M0103522	898996A46	(2)
22-26 / 6.7-7.9	38-44 / 61-71	14 x 19P ПРВ	НЕРЖ	3	Q3	48-8M0103523	898998A46	(2)
21-25 / 6.4-7.6	41-46 / 66-74	13.8 x 20P ПРВ	НЕРЖ	3	Q3	48-8M0103524	899000A46	(2)
19-23 / 5.8-7.0	46-51 / 74-82	13.6 x 21P ПРВ	НЕРЖ	3	Q3	48-8M0103525	899002A46	(2)
23-27 / 7.0-8.2	31-39 / 50-63	14.6 x 17P ПРВ	НЕРЖ	4	Q4	48-8M0103526	857024A46	(2)
22-26 / 6.7-7.9	38-44 / 61-71	14.6 x 19P ПРВ	НЕРЖ	4	Q4	48-8M0103528	857026A46	(2)

Не все перечисленные детали доступны на рынках Европы, СНГ, Африки и Ближнего Востока. Для получения дополнительной информации обратитесь в местный офис Mercury, Mariner, MerCruiser или Quicksilver.

Таблицы применений гребных винтов Quicksilver

Длина (фт./м)	Поток (миль/км в час)	Размер винта	Мат-л	Лопаст	Тип	Артикул Quicksilver	Артикул производителя	Система ступицы
19-23 / 5.8-7.0	46-51 / 74-82	14.6 x 21P ПРВ	НЕРЖ	4	Q4	48-8M0103530	857028A46	(2)
до 20 / до 6.1	51-56 / 74-90	14.6 x 23P ПРВ	НЕРЖ	4	Q4	48-8M0103532	857030A46	(2)
		15 1/2 X 17 ЛЕВ	НЕРЖ	3	Thunderbolt	QS5005X	48-90159A46	(2)
		15 1/4 X 19 ЛЕВ	НЕРЖ	3	Thunderbolt	QS5007X	48-13701A46	(2)
		14 3/4 X 21 ЛЕВ	НЕРЖ	3	Thunderbolt		48-13703A46	(2)
		14.6 x 17P ЛЕВ	НЕРЖ	4	Q4	48-8M0103527	857025A46	(2)
		14.6 x 19P ЛЕВ	НЕРЖ	4	Q4	48-8M0103529	857027A46	(2)
		14.6 x 21P ЛЕВ	НЕРЖ	4	Q4	48-8M0103531	857029A46	(2)
		14.6 x 23P ЛЕВ	НЕРЖ	4	Q4	48-8M0103533	857031A46	(2)

(2) Используйте комплект крепежа Flo-Torq II 835257Q1. Заказывается отдельно.

ALPHA ONE/BRAVO ONE

Модели 330TRS 4.5L на 250 л.с. (2014 г. и новее), 5.7L на 210-320 л.с. (1986 г. и новее), 6.2L на 320 л.с. (2001 г. и новее), 7.4L на 300-385 л.с. (1988 г. и новее), 8.1L на 375-425 л.с. (2001 г. и новее), 8.2L на 390-415 л.с. (1990 г. и новее, включая Mag 350, 454, 496 и 502, а также EFI 320). Добавьте 2" шага к предложенному размеру одинарных двигателей на 385 л.с. и выше. Внимание! Убедитесь в наличии достаточного зазора для диска лопастей при установке гребных винтов из нержавеющей стали. При необходимости смените на транцевую плиту Mercruiser (822777Q1) для обеспечения достаточного зазора между лопастями.

Длина (фт./м)	Поток (миль/км в час)	Размер винта	Мат-л	Лопаст	Тип	Артикул Quicksilver	Артикул производителя	Система ступицы
22-26 / 6.7-7.9	36-41 / 58-66	14 X 17 ПРВ	АЛ	4	Nemesis	48-8M0055534	48-8M0084494	(2)
21-25 / 6.4-7.6	41-46 / 66-74	14 X 19 ПРВ	АЛ	4	Nemesis	48-8M0055535	48-8M0084495	(2)
19-23 / 5.8-7.0	46-51 / 74-82	14 X 21 ПРВ	АЛ	4	Nemesis	48-8M0055536	48-8M0084496	(2)
до 20 / до 6.1	51-56 / 74-90	14 X 23 ПРВ	АЛ	4	Nemesis	48-8M0055537	48-8M0084497	(2)
29+ / 8.8+	до 18 / до 29	16 X 11 ПРВ	АЛ	3	Black Diamond	QA2000X	48-78112A45	(2)
29-34 / 8.8-10.3	18-30 / 29-48	16 X 13 ПРВ	АЛ	3	Black Diamond	QA2004X	48-78114A45	(2)
29-32 / 8.8-9.7	24-35 / 39-56	16 X 14 ПРВ	АЛ	3	Black Diamond	QA2006X	48-16438A45	(2)
27-30 / 8.2-9.1	29-40 / 47-65	15 1/2 X 15 ПРВ	АЛ	3	Black Diamond	QA2008X	48-78116A45	(2)
26-30 / 8.2-9.1	29-40 / 47-65	16 X 16 ПРВ	АЛ	3	Black Diamond	QA2010X	48-16440A45	(2)
25-29 / 7.6-8.8	40-46 / 65-74	15 X 17 ПРВ	АЛ	3	Black Diamond	QA1912X	48-832828A45	(2)
24-28 / 7.3-8.9	43-49 / 69-79	15 1/2 X 18 ПРВ	АЛ	3	Black Diamond	QA2014X	48-11324A45	(2)
23-26 / 7.0-7.9	46-51 / 74-82	14 1/2 X 19 ПРВ	АЛ	3	Black Diamond	QA1916X	48-832830A45	(2)
22-25 / 6.7-7.6	51-56 / 82-90	14 1/4 X 21 ПРВ	АЛ	3	Black Diamond	QA1918X	48-832832A45	(2)
22-24 / 6.7-7.3	56-62 / 90-100	14 X 23 ПРВ	АЛ	3	Black Diamond	QA1920X	48-832834A45	(2)
27-30 / 8.2-9.1	29-40 / 47-65	14 1/2 X 15 ПРВ	НЕРЖ	3	Silverado	QS5050X	48-16312A46	(2)
25-29 / 7.6-8.8	40-46 / 65-74	14 1/2 X 17 ПРВ	НЕРЖ	3	Silverado	QS5052X	48-16314A46	(2)
23-26 / 7.0-7.9	46-51 / 74-82	14 X 19 ПРВ	НЕРЖ	3	Silverado	QS5054X	48-16316A46	(2)
22-25 / 6.7-7.6	51-56 / 82-90	13 3/4 X 21 ПРВ	НЕРЖ	3	Silverado	QS5056X	48-16318A46	(2)
25-29 / 7.6-8.8	40-46 / 65-74	13 1/2 X 17 ПРВ	НЕРЖ	5	QST 5	QS1154X	48-821154A46	(2)
23-26 / 7.0-7.9	46-51 / 74-82	13 1/3 X 19 ПРВ	НЕРЖ	5	QST 5	QS5758X	48-815758A46	(2)
22-25 / 6.7-7.6	51-56 / 82-90	13 1/3 X 21 ПРВ	НЕРЖ	5	QST 5	QS5760X	48-815760A46	(2)
27-30 / 8.2-9.1	29-40 / 47-65	15 3/4 X 15 ПРВ	НЕРЖ	3	Thunderbolt	QS5002X	48-19838A46	(2)
25-29 / 7.6-8.8	40-46 / 65-74	15 1/2 X 17 ПРВ	НЕРЖ	3	Thunderbolt	QS5004X	48-18278A46	(2)
23-26 / 7.0-7.9	46-51 / 74-82	15 1/4 X 19 ПРВ	НЕРЖ	3	Thunderbolt	QS5006X	48-13700A46	(2)
22-25 / 6.7-7.6	51-56 / 82-90	14 3/4 X 21 ПРВ	НЕРЖ	3	Thunderbolt	QS5008X	48-13702A46	(2)
29+ / 8.8+	до 18 / до 29	16 x 11P ПРВ	НЕРЖ	3	Q3	48-8M0103516	8M0070077	(2)
29-34 / 8.8-10.3	18-25 / 29-40	15.6 x 13P ПРВ	НЕРЖ	3	Q3	48-8M0103517	8M0070079	(2)
29-34 / 8.8-10.3	18-30 / 29-48	15.3 x 14P ПРВ	НЕРЖ	3	Q3	48-8M0103518	898988A46	(2)
29-32 / 8.8-9.7	24-35 / 39-56	15 x 15P ПРВ	НЕРЖ	3	Q3	48-8M0103519	898990A46	(2)
27-30 / 8.2-9.1	29-40 / 47-65	14.7 x 16P ПРВ	НЕРЖ	3	Q3	48-8M0103520	898992A46	(2)
26-30 / 8.2-9.1	29-40 / 47-65	14.5 x 17P ПРВ	НЕРЖ	3	Q3	48-8M0103521	898994A46	(2)
25-29 / 7.6-8.8	40-46 / 64-74	14.2 x 18P ПРВ	НЕРЖ	3	Q3	48-8M0103522	898996A46	(2)
24-28 / 7.3-8.9	43-49 / 69-79	14 x 19P ПРВ	НЕРЖ	3	Q3	48-8M0103523	898998A46	(2)
23-26 / 7.0-7.9	46-51 / 74-82	13.8 x 20P ПРВ	НЕРЖ	3	Q3	48-8M0103524	899000A46	(2)
22-25 / 6.7-7.6	51-56 / 82-90	13.6 x 21P ПРВ	НЕРЖ	3	Q3	48-8M0103525	899002A46	(2)

Таблицы применений гребных винтов Quicksilver

Длина (фт./м)	Поток (миль/км в час)	Размер винта	Мат-л	Лопаст	Тип	Артикул Quicksilver	Артикул производителя	Система ступицы
26-30 / 8.2-9.1	29-40 / 47-65	14.6 x 17P ПРВ	НЕРЖ	4	Q4	48-8M0103526	857024A46	(2)
24-28 / 7.3-8.9	43-49 / 69-79	14.6 x 19P ПРВ	НЕРЖ	4	Q4	48-8M0103528	857026A46	(2)
22-25 / 6.7-7.6	51-56 / 82-90	14.6 x 21P ПРВ	НЕРЖ	4	Q4	48-8M0103530	857028A46	(2)
22-24 / 6.7-7.3	56-62 / 90-100	14.6 x 23P ПРВ	НЕРЖ	4	Q4	48-8M0103532	857030A46	(2)
		15 3/4 X 15 ЛЕВ	НЕРЖ	3	Thunderbolt		48-19841A46	(2)
		15 1/2 X 17 ЛЕВ	НЕРЖ	3	Thunderbolt	QS5005X	48-90159A46	(2)
		15 1/4 X 19 ЛЕВ	НЕРЖ	3	Thunderbolt	QS5007X	48-13701A46	(2)
		14 3/4 X 21 ЛЕВ	НЕРЖ	3	Thunderbolt		48-13703A46	(2)
		14.6 x 17P ЛЕВ	НЕРЖ	4	Q4	48-8M0103527	857025A46	(2)
		14.6 x 19P ЛЕВ	НЕРЖ	4	Q4	48-8M0103529	857027A46	(2)
		14.6 x 21P ЛЕВ	НЕРЖ	4	Q4	48-8M0103531	857029A46	(2)
		14.6 x 23P ЛЕВ	НЕРЖ	4	Q4	48-8M0103533	857031A46	(2)

(2) Используйте комплект крепежного оборудования Flo-Torg II 835257Q1 (заказывается отдельно), за исключением случаев использования двигателей мощностью 400 л.с. и больше, когда следует использовать комплект цельной ступицы 835258Q2. Заказывается отдельно.

Bravo Two 1988 г. и новее – MerCruiser

•4.3L, 155-250 л.с. 1996 г. и новее •5.0L, 180-250 л.с. 1995 г. и новее •5.7L, 210-300 л.с. 1993 г. и новее •6.2L, 320 л.с. 2001 г и новее •7.4L, 300-385 л.с. 1990 г. и новее •454 385 л.с. 1996 г. и новее •496 375-425 л.с. 2001 г. и новее •502 390-425 л.с. 1996 г. и новее •D2.8L, 150 л.с. 1997 г и новее •D3.6L, 180 л.с. 1996 г. и новее •D4.2L, 200-250 л.с. 1996 г. и новее •D7.3л, 260-300 л.с. 1994 г. и новее

Длина (фт./м)	Поток (миль/км в час)	Размер винта	Мат-л	Лопаст	Тип	Артикул Quicksilver	Артикул производителя	Система ступицы
34-35/10.4-13.7	0-14/0-20	20 x 11 ПРВ	АЛ	3	Black Diamond Bil	48-8M0078084	48-8M0078084	Резиновая втулка
31-39/9.4-12	14-19/20-30	19 1/2 x 13 ПРВ	АЛ	3	Black Diamond Bil	48-8M0078086	48-8M0078086	Резиновая втулка
29-37/8.8-11.3	19-23/30-38	19 1/4 x 15 ПРВ	АЛ	3	Black Diamond Bil	48-8M0078088	48-8M0078088	Резиновая втулка
28-32/8.5-9.8	24-31/38-46	18 3/4 x 17 ПРВ	АЛ	3	Black Diamond Bil	48-8M0078090	48-8M0078090	Резиновая втулка
26-30/7.8-9.1	32-36/52-58	18 1/4 x 19 ПРВ	АЛ	3	Black Diamond Bil	QA1940R	48-18614A40	Резиновая втулка
25-28/7.5-8.5	35-40/56-65	17 3/4 x 21 ПРВ	АЛ	3	Black Diamond Bil	QA1946R	48-18616A40	Резиновая втулка
24-27/7.2-8.2	39-44/63-71	17 1/2 x 23 ПРВ	АЛ	3	Black Diamond Bil	QA1952R	48-18618A40	Резиновая втулка
23-25/7.0-8.0	42-47/65-73	17 1/4 x 25 ПРВ	АЛ	3	Black Diamond Bil	48-8M0078092	48-8M0078092	Резиновая втулка
Винты ЛЕВ(1)								
		20 x 11 ЛЕВ	АЛ	3	Black Diamond Bil	48-8M0078085	48-8M0078085	Резиновая втулка
		19 1/2 x 13 ЛЕВ	АЛ	3	Black Diamond Bil	48-8M0078087	48-8M0078087	Резиновая втулка
		19 1/4 x 15 ЛЕВ	АЛ	3	Black Diamond Bil	48-8M0078089	48-8M0078089	Резиновая втулка
		18 3/4 x 17 ЛЕВ	АЛ	3	Black Diamond Bil	48-8M0078091	48-8M0078091	Резиновая втулка
		18 1/4 x 19 ЛЕВ	АЛ	3	Black Diamond Bil	QA1941R	48-18615A40	Резиновая втулка
		17 3/4 x 21 ЛЕВ	АЛ	3	Black Diamond Bil	QA1947R	48-18617A40	Резиновая втулка
		17 1/2 x 23 ЛЕВ	АЛ	3	Black Diamond Bil	QA1953R	48-18619A40	Резиновая втулка
		17 1/4 x 25 ЛЕВ	АЛ	3	Black Diamond Bil	48-8M0078093	48-8M0078093	Резиновая втулка

(1) Добавьте в приведенную выше таблицу применений 4" шага для двоянных двигателей

Таблицы применений гребных винтов Quicksilver

Bravo Three 1993 г. и новее – MerCruiser

Набор гребных винтов Quicksilver Bravo Three сейчас входит в стандартную комплектацию гребных винтов Quicksilver! Гребной винт Quicksilver Bravo Three, состоящий из 4-лопастного переднего и 3-лопастного заднего гребных винтов, обеспечивает улучшенное ускорение и повышенное удерживание. Не рекомендуется совмещать с трехлопастными передними и трехлопастными задними гребными винтами Thunderbolt BIII старого образца. Информацию об артикулах старых гребных винтов Bravo Three (до 2008 г.) см. в разделе схем ранних гребных винтов в этом каталоге. *4.3L, 155-250 л.с. 1996 г. и новее *4.5L, 200-250 л.с. 2014 г. и новее *5.0L, 180-250 л.с. 1998 г. и новее *5.7L, 210-300 л.с. 1994 г. и новее *6.2L, 320 л.с. 2001-2015 гг. *6.2L, 300-350 л.с. 2015 г. и новее *7.4L, 300-385 л.с. 1993 г. и новее *454-385 л.с. 1995 г. и новее *496 375-425 л.с. 2001 г. и новее *502 390-425 л.с. 1995 г. и новее *8.2L, 380-430 л.с. 2011 г. и новее *D2.8L, 150 л.с. 1997 г. и новее *D3.6L, 180 л.с. 1996 г. и новее *D4.2L, 200-250 л.с. 1996 г. и новее *D7.3L, 260-300 л.с. 1994 г. и новее

Поток (миль/км в час)	Размер винта	Мат-л	Лопаст	Тип	Артикул Quicksilver	Артикул производителя	Система ступицы
<i>(Задний винт)(1)</i>							
<31 / <50	14.4 X 19 ПРВ	НЕРЖ	3	Quicksilver Bravo III	48-8M0123399	8M8022350	Стальная ступица
27-35 / 43-56	14.4 X 20 ПРВ	НЕРЖ	3	Quicksilver Bravo III	48-8M0123401	8M8022370	Стальная ступица
32-40 / 51-64	14.3 X 21 ПРВ	НЕРЖ	3	Quicksilver Bravo III	48-8M0123403	8M8022390	Стальная ступица
34-42 / 55-68	14.25 X 22.5 ПРВ	НЕРЖ	3	Quicksilver Bravo III	48-8M0123405	8M8022410	Стальная ступица
37-44 / 60-71	14 X 24 ПРВ	НЕРЖ	3	Quicksilver Bravo III	48-8M0123407	8M8022430	Стальная ступица
41-48 / 66-77	13.75 X 26 ПРВ	НЕРЖ	3	Quicksilver Bravo III	48-8M0123409	8M8022450	Стальная ступица
46-52 / 74-84	13.5 X 28 ПРВ	НЕРЖ	3	Quicksilver Bravo III	48-8M0123411	8M8022470	Стальная ступица
<i>(Передний винт) (1)</i>							
	16 X 19 ЛЕВ	НЕРЖ	4	Quicksilver Bravo III	48-8M0123400	8M8022340	Стальная ступица
	16 X 20 ЛЕВ	НЕРЖ	4	Quicksilver Bravo III	48-8M0123402	8M8022360	Стальная ступица
	15.9 X 21 ЛЕВ	НЕРЖ	4	Quicksilver Bravo III	48-8M0123404	8M8022380	Стальная ступица
	15.75 X 22.5 ЛЕВ	НЕРЖ	4	Quicksilver Bravo III	48-8M0123406	8M8022400	Стальная ступица
	15.5 X 24 ЛЕВ	НЕРЖ	4	Quicksilver Bravo III	48-8M0123408	8M8022420	Стальная ступица
	15.25 X 26 ЛЕВ	НЕРЖ	4	Quicksilver Bravo III	48-8M0123410	8M8022440	Стальная ступица
	15 X 28 ЛЕВ	НЕРЖ	4	Quicksilver Bravo III	48-8M0123412	8M8022460	Стальная ступица

(1) Добавьте в приведенную выше таблицу применений 4" шага для двоянных двигателей.

Таблица применений колонок OMC

МОДЕЛИ 400 И COBRA – OMC

2.3L, 120-128 л.с. 1978-90 г. 2.5L, 120 л.с. 1978-89 г. 3.0L, 130-140 л.с. 1978-89 г.

Длина (фт./м)	Поток (миль/км в час)	Размер винта	Мат-л	Лопаст	Тип	Артикул Quicksilver	Артикул производителя	Система ступицы
ДОМПРОГУЛ	14-26 / 23-42	14 X 13 ПРВ с доп. колп.	АЛ	3	Black Diamond	QA3832X	391668	(1)
19-22 / 5.8-6.7	24-32 / 39-52	13 3/4 X 15 ПРВ	АЛ	3	Black Diamond	QA2208X	391198	(1)
17-20 / 5.2-6.1	30-40 / 48-65	13 1/4 X 17 ПРВ	АЛ	3	Black Diamond	QA2206X	391199	(1)

(1) Используйте комплект крепежа Flo-Torg II арт. 835266Q1. Продается отдельно.

РЕДУКТОР SEA DRIVE 4 1/4 ДЮЙМ. – OMC

1.6L V-4 1983 г. и новее 1.8L V-4 1983 г. и новее Добавьте 2" шага для двоянных двигателей

Длина (фт./м)	Поток (миль/км в час)	Размер винта	Мат-л	Лопаст	Тип	Артикул Quicksilver	Артикул производителя	Система ступицы
22-26 / 6.7-7.8	14-28 / 23-45	14 X 13 ПРВ с доп. колп.	АЛ	3	Black Diamond	QA3832X	391668	(1)
22-26 / 6.7-7.8	24-36 / 39-58	13 3/4 X 15 ПРВ	АЛ	3	Black Diamond	QA2208X	391198	(1)

(1) Используйте комплект крепежа Flo-Torg II арт. 835266Q1. Продается отдельно.

БОЛЬШОЙ РЕДУКТОР SEA DRIVE 4 3/4 ДЮЙМ. – OMC

•2.0L V-4 1982 г. и новее •2.5L V-6 1982 г. и новее •2.6L V-6 1982 г. и новее •2.7L V-6 1982 г. и новее •3.0L V-6 1982 г. и новее •3.6L V-8 1982 г. и новее •4.0L V-8 1982 г. и новее Значения указаны для сдвоенных двигателей – отнимите 4" в случае одинарного двигателя.

Длина (фт./м)	Поток (миль/км в час)	Размер винта	Мат-л	Лопаст	Тип	Артикул Quicksilver	Артикул производителя	Система ступицы
ДОМ/РАБ	до 26 / до 42	14 X 12 ПРВ	АЛ	4	Nemesis	48-8M005531		(2)
ДОМ/РАБ	до 29 / до 46	14 x 14 ПРВ	АЛ	4	Nemesis	48-8M005533		(2)
22-26 / 6.7-7.9	36-41 / 58-66	14 X 17 ПРВ	АЛ	4	Nemesis	48-8M005534		(2)
21-25 / 6.4-7.6	41-46 / 66-74	14 X 19 ПРВ	АЛ	4	Nemesis	48-8M005535		(2)
19-23 / 5.8-7.0	46-51 / 74-82	14 X 21 ПРВ	АЛ	4	Nemesis	48-8M005536		(2)
до 20 / до 6.1	51-56 / 74-90	14 X 23 ПРВ	АЛ	4	Nemesis	48-8M005537		(2)
ДОМ/РАБ	до 13 / до 21	16 X 11 ПРВ	АЛ	3	Black Diamond	QA2000X		(2)
ДОМ/РАБ	13-27 / 21-43	16 X 13 ПРВ	АЛ	3	Black Diamond	QA2004X	391536	(2)
ДОМ/РАБ	16-29 / 26-47	16 X 14 ПРВ	АЛ	3	Black Diamond	QA2006X		(2)
32-36 / 9.6-10.9 (пара)	24-34 / 39-55	15 1/2 X 15 ПРВ	АЛ	3	Black Diamond	QA2008X	391535	(2)
30-33 / 9.1-10.0 (пара)	30-40 / 48-65	15 X 17 ПРВ	АЛ	3	Black Diamond	QA1912X	391200	(2)
28-32 / 8.5-9.6	33-45 / 53-72	15 1/2 X 18 ПРВ	АЛ	3	Black Diamond	QA2014X		(2)
27-30 / 8.2-9.1 (пара)	36-47 / 58-76	14 1/2 X 19 ПРВ	АЛ	3	Black Diamond	QA1916X	391201	(2)
25-28 / 7.5-8.5 (пара)	42-54 / 68-87	14 1/4 X 21 ПРВ	АЛ	3	Black Diamond	QA1918X	391202	(2)
23-25 / 6.9-7.6 (пара)	50-62 / 81-100	14 X 23 ПРВ	АЛ	3	Black Diamond	QA1920X	391203	(2)
32-36 / 9.6-10.9 (пара)	24-34 / 39-55	14 1/2 X 15 ПРВ	НЕРЖ	3	Silverado	QS5050X	174926	(2)
30-33 / 9.1-10.0 (пара)	30-40 / 48-65	14 1/2 X 17 ПРВ	НЕРЖ	3	Silverado	QS5052X	176615	(2)
27-30 / 8.2-9.1 (пара)	36-47 / 58-76	14 X 19 ПРВ	НЕРЖ	3	Silverado	QS5054X	176617	(2)
25-28 / 7.5-8.5 (пара)	42-54 / 68-87	13 3/4 X 21 ПРВ	НЕРЖ	3	Silverado	QS5056X	176619	(2)
30-33 / 9.1-10.0 (пара)	30-40 / 48-65	13 1/2 X 17 ПРВ	НЕРЖ	5	QST 5	QS1154X		(2)
27-30 / 8.2-9.1 (пара)	36-47 / 58-76	13 1/3 X 19 ПРВ	НЕРЖ	5	QST 5	QS5758X		(2)
25-28 / 7.5-8.5 (пара)	42-54 / 68-87	13 1/3 X 21 ПРВ	НЕРЖ	5	QST 5	QS5760X		(2)
32-36 / 9.6-10.9 (пара)	24-34 / 39-55	15 3/4 X 15 ПРВ	НЕРЖ	3	Thunderbolt	QS5002X		(2)
30-33 / 9.1-10.0 (пара)	30-40 / 48-65	15 1/2 X 17 ПРВ	НЕРЖ	3	Thunderbolt	QS5004X		(2)
27-30 / 8.2-9.1 (пара)	36-47 / 58-76	15 1/4 X 19 ПРВ	НЕРЖ	3	Thunderbolt	QS5006X		(2)
25-28 / 7.5-8.5 (пара)	42-54 / 68-87	14 3/4 X 21 ПРВ	НЕРЖ	3	Thunderbolt	QS5008X		(2)
ДОМ/РАБ	до 13 / до 21	16 x 11P ПРВ	НЕРЖ	3	Q3	48-8M0103516		(2)
ДОМ/РАБ	13-27 / 16-40	15.6 x 13P ПРВ	НЕРЖ	3	Q3	48-8M0103517		(2)
ДОМ/РАБ	16-29 / 21-43	15.3 x 14P ПРВ	НЕРЖ	3	Q3	48-8M0103518		(2)
32-36 / 9.6-10.9 (пара)	24-34 / 26-47	15 x 15P ПРВ	НЕРЖ	3	Q3	48-8M0103519		(2)
32-36 / 9.6-10.9 (пара)	26-38 / 30-51	14.7 x 16P ПРВ	НЕРЖ	3	Q3	48-8M0103520		(2)
30-33 / 9.1-10 (пара)	30-40 / 39-55	14.5 x 17P ПРВ	НЕРЖ	3	Q3	48-8M0103521		(2)
28-32 / 8.5-9.6 (пара)	33-45 / 48-65	14.2 x 18P ПРВ	НЕРЖ	3	Q3	48-8M0103522		(2)
27-30 / 8.2-9.1 (пара)	36-47 / 53-75	14 x 19P ПРВ	НЕРЖ	3	Q3	48-8M0103523		(2)
27-30 / 8.2-9.1 (пара)	38-49 / 55-75	13.8 x 20P ПРВ	НЕРЖ	3	Q3	48-8M0103524		(2)
25-28 / 7.5-8.5 (пара)	42-54 / 58-76	13.6 x 21P ПРВ	НЕРЖ	3	Q3	48-8M0103525		(2)
30-33 / 9.1-10 (пара)	30-40 / 39-55	14.6 x 17P ПРВ	НЕРЖ	4	Q4	48-8M0103526		(2)
27-30 / 8.2-9.1 (пара)	36-47 / 53-75	14.6 x 19P ПРВ	НЕРЖ	4	Q4	48-8M0103528		(2)
25-28 / 7.5-8.5 (пара)	42-54 / 58-76	14.6 x 21P ПРВ	НЕРЖ	4	Q4	48-8M0103530		(2)
23-25 / 6.9-7.6 (пара)	50-62 / 81-100	14.6 x 23P ПРВ	НЕРЖ	4	Q4	48-8M0103532		(2)
		15 3/4 X 15 ЛЕВ	НЕРЖ	3	Thunderbolt			(2)
		15 1/2 X 17 ЛЕВ	НЕРЖ	3	Thunderbolt	QS5005X		(2)

Таблицы применений гребных винтов Quicksilver

Длина (фт./м)	Поток (миль/км в час)	Размер винта	Мат-л	Лопасты	Тип	Артикул Quicksilver	Артикул производителя	Система ступицы
		15 1/4 X 19 ЛЕВ	НЕРЖ	3	Thunderbolt	QS5007X		(2)
		14 3/4 X 21 ЛЕВ	НЕРЖ	3	Thunderbolt			(2)
		14.6 x 17P ЛЕВ	НЕРЖ	4	Q4	48-8M0103527		(2)
		14.6 x 19P ЛЕВ	НЕРЖ	4	Q4	48-8M0103529		(2)
		14.6 x 21P ЛЕВ	НЕРЖ	4	Q4	48-8M0103531		(2)
		14.6 x 23P ЛЕВ	НЕРЖ	4	Q4	48-8M0103533		(2)

(2) Используйте комплект крепежа Flo-Torq II 835265Q02 для моделей 1991 г. и новее, и комплект Flo-Torq II 835267Q1 для моделей 1990 г. и старше. Продается отдельно.

МОДЕЛИ 800 СОБРА И KING СОБРА – ОМС

*3.0L 1990-93 г. *3.2L Diesel 1992-93 г. *3.8L 1978-93 г. *4.3L 1985-93 г. *5.0L 1978-93L. *5.7L 1978-93 г. *5.8L 1978-93 г. *454 King (7.4L) 1990-93 г. *7.4L 1987-93 г. *502 King (8.2L) 1990-93 г. *7.5L 1987-93 г. См. раздел «Volvo SX» для колонок OMC 1994 г. и новее.

Длина (фт./м)	Поток (миль/км в час)	Размер винта	Мат-л	Лопасты	Тип	Артикул Quicksilver	Артикул производителя	Система ступицы
ДОМ/РАБ	до 26 / до 42	14 X 12 ПРВ	АЛ	4	Nemesis	48-8M0055531		(2)
ДОМ/РАБ	до 29 / до 46	14 x 14 ПРВ	АЛ	4	Nemesis	48-8M0055533		(2)
22-26 / 6.7-7.9	36-41 / 58-66	14 X 17 ПРВ	АЛ	4	Nemesis	48-8M0055534		(2)
21-25 / 6.4-7.6	41-46 / 66-74	14 X 19 ПРВ	АЛ	4	Nemesis	48-8M0055535		(2)
19-23 / 5.8-7.0	46-51 / 74-82	14 X 21 ПРВ	АЛ	4	Nemesis	48-8M0055536		(2)
до 20 / до 6.1	51-56 / 74-90	14 X 23 ПРВ	АЛ	4	Nemesis	48-8M0055537		(2)
ДОМ/РАБ	до 15 / 24	16 X 11 ПРВ	АЛ	3	Black Diamond	QA2000X		(2)
Не глиссирующие	22-30 / 36-48	16 X 13 ПРВ	АЛ	3	Black Diamond	QA2004X	391536	(2)
Не глиссирующие	24-33 / 39-53	16 X 14 ПРВ	АЛ	3	Black Diamond	QA2006X		(2)
24-28 / 7.2-8.5	26-36 / 42-58	15 1/2 X 15 ПРВ	АЛ	3	Black Diamond	QA2008X	391535	(2)
21-27 / 6.4-8.2	34-44 / 55-71	15 X 17 ПРВ	АЛ	3	Black Diamond	QA1912X	391200	(2)
19-25 / 5.8-7.6	37-47 / 60-76	15 1/2 X 18 ПРВ	АЛ	3	Black Diamond	QA2014X		(2)
17-22 / 5.2-6.7	39-50 / 63-81	14 1/2 X 19 ПРВ	АЛ	3	Black Diamond	QA1916X	391201	(2)
16-21 / 4.8-6.4	44-57 / 71-92	14 1/4 X 21 ПРВ	АЛ	3	Black Diamond	QA1918X	391202	(2)
15-20 / 4.5-6.1	48-62 / 77-100	14 X 23 ПРВ	АЛ	3	Black Diamond	QA1920X	391203	(2)
24-28 / 7.2-8.5	26-36 / 42-58	14 1/2 X 15 ПРВ	НЕРЖ	3	Silverado	QS5050X	174926	(2)
21-27 / 6.4-8.2	34-44 / 55-71	14 1/2 X 17 ПРВ	НЕРЖ	3	Silverado	QS5052X	176615	(2)
17-22 / 5.2-6.7	39-50 / 63-81	14 X 19 ПРВ	НЕРЖ	3	Silverado	QS5054X	176617	(2)
16-21 / 4.8-6.4	44-57 / 71-92	13 3/4 X 21 ПРВ	НЕРЖ	3	Silverado	QS5056X	176619	(2)
21-27 / 6.4-8.2	34-44 / 55-71	13 1/2 X 17 ПРВ	НЕРЖ	5	QST 5	QS1154X		(2)
17-22 / 5.2-6.7	39-50 / 63-81	13 1/3 X 19 ПРВ	НЕРЖ	5	QST 5	QS5758X		(2)
16-21 / 4.8-6.4	44-57 / 71-92	13 1/3 X 21 ПРВ	НЕРЖ	5	QST 5	QS5760X		(2)
24-28 / 7.2-8.5	26-36 / 42-58	15 3/4 X 15 ПРВ	НЕРЖ	3	Thunderbolt	QS5002X		(2)
21-27 / 6.4-8.2	34-44 / 55-71	15 1/2 X 17 ПРВ	НЕРЖ	3	Thunderbolt	QS5004X		(2)
17-22 / 5.2-6.7	39-50 / 63-81	15 1/4 X 19 ПРВ	НЕРЖ	3	Thunderbolt	QS5006X		(2)
16-21 / 4.8-6.4	44-57 / 71-92	14 3/4 X 21 ПРВ	НЕРЖ	3	Thunderbolt	QS5008X		(2)
ДОМ/РАБ	до 15 / до 24	16 x 11P ПРВ	НЕРЖ	4	Q3	48-8M0103516		(2)
Не глиссирующие	22-30 / 36-48	15.6 x 13P ПРВ	НЕРЖ	3	Q3	48-8M0103517		(2)
Не глиссирующие	24-33 / 39-53	15.3 x 14P ПРВ	НЕРЖ	3	Q3	48-8M0103518		(2)
24-28 / 7.2-8.5	26-36 / 42-58	15 x 15P ПРВ	НЕРЖ	3	Q3	48-8M0103519		(2)
24-28 / 7.2-8.5	29-40 / 47-63	14.7 x 16P ПРВ	НЕРЖ	3	Q3	48-8M0103520		(2)
21-27 / 6.4-8.2	34-44 / 55-71	14.5 x 17P ПРВ	НЕРЖ	3	Q3	48-8M0103521		(2)
19-25 / 5.8-7.6	37-47 / 60-76	14.2 x 18P ПРВ	НЕРЖ	3	Q3	48-8M0103522		(2)
17-22 / 5.2-6.7	39-50 / 63-81	14 x 19P ПРВ	НЕРЖ	3	Q3	48-8M0103523		(2)
17-22 / 5.2-6.7	42-53 / 68-86	13.8 x 20P ПРВ	НЕРЖ	3	Q3	48-8M0103524		(2)
16-21 / 4.8-6.4	44-57 / 71-92	13.6 x 21P ПРВ	НЕРЖ	3	Q3	48-8M0103525		(2)
21-27 / 6.4-8.2	34-44 / 55-71	14.6 x 17P ПРВ	НЕРЖ	4	Q4	48-8M0103525		(2)
17-22 / 5.2-6.7	39-50 / 63-81	14.6 x 19P ПРВ	НЕРЖ	4	Q4	48-8M0103528		(2)
16-21 / 4.8-6.4	44-57 / 71-92	14.6 x 21P ПРВ	НЕРЖ	4	Q4	48-8M0103530		(2)
15-20 / 4.5-6.1	48-62 / 77-100	14.6 x 23P ПРВ	НЕРЖ	4	Q4	48-8M0103532		(2)

Таблицы применений гребных винтов Quicksilver

Длина (фт./м)	Поток (миль/км в час)	Размер винта	Мат-л	Лопаст	Тип	Артикул Quicksilver	Артикул производителя	Система ступицы
		15 3/4 X 15 ЛЕВ	НЕРЖ	3	Thunderbolt			(2)
		15 1/2 X 17 ЛЕВ	НЕРЖ	3	Thunderbolt	QS5005X		(2)
		15 1/4 X 19 ЛЕВ	НЕРЖ	3	Thunderbolt	QS5007X		(2)
		14 3/4 X 21 ЛЕВ	НЕРЖ	3	Thunderbolt			(2)
		14.6 x 17P ЛЕВ	НЕРЖ	4	Q4	48-8M0103527		
		14.6 x 19P ЛЕВ	НЕРЖ	4	Q4	48-8M0103529		
		14.6 x 21P ЛЕВ	НЕРЖ	4	Q4	48-8M0103531		
		14.6 x 23P ЛЕВ	НЕРЖ	4	Q4	48-8M0103533		

(2) Используйте комплект крепежа Flo-Torq II 835265Q02 для моделей 1991 г. и новее, и комплект Flo-Torq II 835267Q1 для моделей 1990 г. и старше. Продается отдельно.

Таблицы применений колонок Volvo Penta

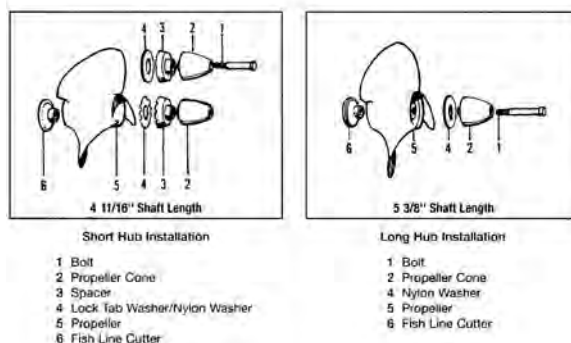

VOLVO PENTA SX

SX COBRA OMC COBRA 1994 Г. И НОВЕЕ 3.0L 1994 г. и новее 4.3L 1994 г. и новее 5.0L 1994 г. и новее 5.7L 1994 г. и новее 5.8L 1994-97 г. 7.4L 1997 г. и новее 8.2L 1997 г. БОЛЬШОЙ РЕДУКТОР 4 3/4 ДЮЙМ. – 19 ШЛИЦЕВ Внимание! Перед эксплуатацией гребных винтов из нержавеющей стали, при установке снимите анод, прикрепленный к стакану подшипника, и проверьте зазор.

Длина (фт./м)	Поток (миль/км в час)	Размер винта	Мат-л	Лопаст	Тип	Артикул Quicksilver	Артикул производителя	Система ступицы
ДОМ/РАБ	до 26 / до 42	14 X 12 ПРВ	АЛ	4	Nemesis	48-8M0055531		(2)
ДОМ/РАБ	до 29 / до 46	14 x 14 ПРВ	АЛ	4	Nemesis	48-8M0055533		(2)
22-26 / 6.7-7.9	36-41 / 58-66	14 X 17 ПРВ	АЛ	4	Nemesis	48-8M0055534		(2)
21-25 / 6.4-7.6	41-46 / 66-74	14 X 19 ПРВ	АЛ	4	Nemesis	48-8M0055535		(2)
19-23 / 5.8-7.0	46-51 / 74-82	14 X 21 ПРВ	АЛ	4	Nemesis	48-8M0055536		(2)
до 20 / до 6.1	51-56 / 74-90	14 X 23 ПРВ	АЛ	4	Nemesis	48-8M0055537		(2)
ДОМ/РАБ	до 15 / 24	16 X 11 ПРВ	АЛ	3	Black Diamond	QA2000X		(2)
Не глиссирующие	22-30 / 35-48	16 X 13 ПРВ	АЛ	3	Black Diamond	QA2004X	3850298-5	(2)
Не глиссирующие	24-33 / 39-53	16 X 14 ПРВ	АЛ	3	Black Diamond	QA2006X		(2)
24-28 / 7.3-8.5	26-36 / 42-58	15 1/2 X 15 ПРВ	АЛ	3	Black Diamond	QA2008X	3850299-3	(2)
20-27 / 6.1-8.2	34-44 / 55-71	15 X 17 ПРВ	АЛ	3	Black Diamond	QA1912X	3850300-9	(2)
19-25 / 5.8-7.6	37-47 / 60-76	15 1/2 X 18 ПРВ	АЛ	3	Black Diamond	QA2014X		(2)
17-22 / 5.2-6.7	39-50 / 63-81	14 1/2 X 19 ПРВ	АЛ	3	Black Diamond	QA1916X	3850301-7	(2)
16-20 / 4.8-6.1	44-57 / 55-92	14 1/4 X 21 ПРВ	АЛ	3	Black Diamond	QA1918X	3850302-5	(2)
15-20 / 4.5-6.1	48-62 / 77-100	14 X 23 ПРВ	АЛ	3	Black Diamond	QA1920X	3850303-3	(2)
24-28 / 7.3-8.5	26-36 / 42-58	14 1/2 X 15 ПРВ	НЕРЖ	3	Silverado	QS5050X	3850305-8	(2)
20-27 / 6.1-8.2	34-44 / 55-71	14 1/2 X 17 ПРВ	НЕРЖ	3	Silverado	QS5052X	3850307-7	(2)

Не все перечисленные детали доступны на рынках Европы, СНГ, Африки и Ближнего Востока. Для получения дополнительной информации обратитесь в местный офис Mercury, Mariner, MerCruiser или Quicksilver.

Таблицы применений гребных винтов Quicksilver

Длина (фт./м)	Поток (миль/км в час)	Размер винта	Мат-л	Лопаст	Тип	Артикул Quicksilver	Артикул производителя	Система ступицы
17-22 / 5.2-6.7	39-50 / 63-81	14 X 19 ПРВ	НЕРЖ	3	Silverado	QS5054X	3850308-2	(2)
16-20 / 4.8-6.1	44-57 / 55-92	13 3/4 X 21 ПРВ	НЕРЖ	3	Silverado	QS5056X	3850309-0	(2)
20-27 / 6.1-8.2	34-44 / 55-71	13 1/2 X 17 ПРВ	НЕРЖ	5	QST 5	QS1154X		(2)
17-22 / 5.2-6.7	39-50 / 63-81	13 1/3 X 19 ПРВ	НЕРЖ	5	QST 5	QS5758X		(2)
16-20 / 4.8-6.1	44-57 / 55-92	13 1/3 X 21 ПРВ	НЕРЖ	5	QST 5	QS5760X		(2)
24-28 / 7.3-8.5	26-36 / 42-58	15 3/4 X 15 ПРВ	НЕРЖ	3	Thunderbolt	QS5002X		(2)
20-27 / 6.1-8.2	34-44 / 55-71	15 1/2 X 17 ПРВ	НЕРЖ	3	Thunderbolt	QS5004X		(2)
17-22 / 5.2-6.7	39-50 / 63-81	15 1/4 X 19 ПРВ	НЕРЖ	3	Thunderbolt	QS5006X		(2)
16-20 / 4.8-6.1	44-57 / 55-92	14 3/4 X 21 ПРВ	НЕРЖ	3	Thunderbolt	QS5008X		(2)
ДОМ/РАБ	до 15 / до 24	16 x 11P ПРВ	НЕРЖ	3	Q3	48-8M0103516		(2)
Не глиссирующие	22-30 / 36-48	15.6 x 13P ПРВ	НЕРЖ	3	Q3	48-8M0103517		(2)
Не глиссирующие	24-33 / 39-53	15.3 x 14P ПРВ	НЕРЖ	3	Q3	48-8M0103518		(2)
24-28 / 7.2-8.5	26-36 / 42-58	15 x 15P ПРВ	НЕРЖ	3	Q3	48-8M0103519		(2)
24-28 / 7.2-8.5	29-40 / 47-63	14.7 x 16P ПРВ	НЕРЖ	3	Q3	48-8M0103520		(2)
21-27 / 6.4-8.2	34-44 / 55-71	14.5 x 17P ПРВ	НЕРЖ	3	Q3	48-8M0103521		(2)
19-25 / 5.8-7.6	37-47 / 60-76	14.2 x 18P ПРВ	НЕРЖ	3	Q3	48-8M0103522		(2)
17-22 / 5.2-6.7	39-50 / 63-81	14 x 19P ПРВ	НЕРЖ	3	Q3	48-8M0103523		(2)
(2)17-22 / 5.2-6.7	42-53 / 68-86	13.8 x 20P ПРВ	НЕРЖ	3	Q3	48-8M0103524		(2)
16-(2)21 / 4.8-6.4	44-57 / 71-92	13.6 x 21P ПРВ	НЕРЖ	3	Q3	48-8M0103525		(2)
21-27 / 6.4-8.2	34-44 / 55-71	14.6 x 17P ПРВ	НЕРЖ	4	Q4	48-8M0103526		(2)
17-22 / 5.2-6.7	39-50 / 63-81	14.6 x 19P ПРВ	НЕРЖ	4	Q4	48-8M0103528		(2)
16-21 / 4.8-6.4	44-57 / 71-92	14.6 x 21P ПРВ	НЕРЖ	4	Q4	48-8M0103530		(2)
15-20 / 4.5-6.1	48-62 / 77-100	14.6 x 23P ПРВ	НЕРЖ	4	Q4	48-8M0103530		(2)
		15 3/4 X 15 ЛЕВ	НЕРЖ	3	Thunderbolt			(2)
		15 1/2 X 17 ЛЕВ	НЕРЖ	3	Thunderbolt	QS5005X		(2)
		15 1/4 X 19 ЛЕВ	НЕРЖ	3	Thunderbolt	QS5007X		(2)
		14 3/4 X 21 ЛЕВ	НЕРЖ	3	Thunderbolt			(2)
		14.6 x 17P ЛЕВ	НЕРЖ	4	Q4	48-8M0103527		(2)
		14.6 x 19P ЛЕВ	НЕРЖ	4	Q4	48-8M0103529		(2)
		14.6 x 21P ЛЕВ	НЕРЖ	4	Q4	48-8M0103531		(2)
		14.6 x 23P ЛЕВ	НЕРЖ	4	Q4	48-8M0103533		(2)

(2) Используйте комплект крепежного оборудования Flo-Torg II 835270Q1. Продается отдельно.

Двойные гребные винты Volvo Penta DPS

Любой мощности, всех годов

Шаг	Материал	Отделка	Лопаст (передн. и задн.)	Передний винт ЛЕВ вращ.	Задний винт ПРВ вращ.	Модель
19	НЕРЖ	Матовая	4 и 3	48-8M8026210		QuickSilver Thunderbolt
20	НЕРЖ	Матовая	4 и 3	48-8M8026230		QuickSilver Thunderbolt
21	НЕРЖ	Матовая	4 и 3	48-8M8026250	48-8M8026260	QuickSilver Thunderbolt
22.5	НЕРЖ	Матовая	4 и 3			QuickSilver Thunderbolt
24	НЕРЖ	Матовая	4 и 3		48-8M8026300	QuickSilver Thunderbolt
26	НЕРЖ	Матовая	4 и 3	48-8M8026310	48-8M8026320	QuickSilver Thunderbolt
28	НЕРЖ	Матовая	4 и 3	48-8M8026330	48-8M8026340	QuickSilver Thunderbolt

Таблица применений колонок Yamaha

V-6/V-8 – РЕДУКТОРЫ 4 3/4 ДЮЙМ. – Yamaha

3.0L 1989-93 г. 4.3L 1989-93 г. 5.0L 1989-93 г. 5.7L 1989-93 г. 7.4L 1992-93 г. 130-300 л.с. – V-6/V-8 – РЕДУКТОРЫ 4 3/4 ДЮЙМ.

Длина (фт./м)	Поток (миль/км в час)	Размер винта	Мат-л	Лопаст	Тип	Артикул Quicksilver	Артикул производителя	Система ступицы
ДОМ/РАБ	до 26 / до 42	14 X 12 ПРВ	АЛ	4	Nemesis	48-8M0055531		(2)
ДОМ/РАБ	до 29 / до 46	14 x 14 ПРВ	АЛ	4	Nemesis	48-8M0055533		(2)
22-26 / 6.7-7.9	36-41 / 58-66	14 X 17 ПРВ	АЛ	4	Nemesis	48-8M0055534		(2)
21-25 / 6.4-7.6	41-46 / 66-74	14 X 19 ПРВ	АЛ	4	Nemesis	48-8M0055535		(2)
19-23 / 5.8-7.0	46-51 / 74-82	14 X 21 ПРВ	АЛ	4	Nemesis	48-8M0055536		(2)
до 20 / до 6.1	51-56 / 74-90	14 X 23 ПРВ	АЛ	4	Nemesis	48-8M0055537		(2)
24+ / 7.3+	до 10 / до 16	16 X 11 ПРВ	АЛ	3	Black Diamond	QA2000X		(2)
23-27 / 7.0-8.2	15-18 / 24-29	16 X 13 ПРВ	АЛ	3	Black Diamond	QA2004X		(2)
21-25 / 6.4-7.6	22-26 / 36-42	16 X 14 ПРВ	АЛ	3	Black Diamond	QA2006X		(2)
22-27 / 6.7-8.2	23-36 / 37-58	15 1/2 X 15 ПРВ	АЛ	3	Black Diamond	QA2008X	6G5-45941-00-98	(2)
22-26 / 6.7-7.8	26-40 / 42-64	16 X 16 ПРВ	АЛ	3	Black Diamond	QA2010X	6G5-45952-00-98	(2)
21-25 / 6.4-7.6	30-46 / 48-74	15 X 17 ПРВ	АЛ	3	Black Diamond	QA1912X		(2)
18-22 / 5.5-6.7	32-38 / 52-61	15 1/2 X 18 ПРВ	АЛ	3	Black Diamond	QA2014X		(2)
19-23 / 5.8-7.0	35-51 / 56-82	14 1/2 X 19 ПРВ	АЛ	3	Black Diamond	QA1916X		(2)
18-21 / 5.5-6.4	40-56 / 64-90	14 1/4 X 21 ПРВ	АЛ	3	Black Diamond	QA1918X		(2)
17-20 / 5.2-6.1	44-62 / 71-100	14 X 23 ПРВ	АЛ	3	Black Diamond	QA1920X	6G5-45949-00-98	(2)
22-27 / 6.7-8.2	23-36 / 37-58	14 1/2 X 15 ПРВ	НЕРЖ	3	Silverado	QS5050X	6G5-45970-02-98	(2)
21-25 / 6.4-7.6	30-46 / 48-74	14 1/2 X 17 ПРВ	НЕРЖ	3	Silverado	QS5052X	6G5-45978-03-98	(2)
19-23 / 5.8-7.0	35-51 / 56-82	14 X 19 ПРВ	НЕРЖ	3	Silverado	QS5054X	6G5-45974-03-98	(2)
18-21 / 5.5-6.4	40-56 / 64-90	13 3/4 X 21 ПРВ	НЕРЖ	3	Silverado	QS5056X	6G5-45972-02-98	(2)
21-25 / 6.4-7.6	30-46 / 48-74	13 1/2 X 17 ПРВ	НЕРЖ	5	QST 5	QS1154X		(2)
19-23 / 5.8-7.0	35-51 / 56-82	13 1/3 X 19 ПРВ	НЕРЖ	5	QST 5	QS5758X		(2)
18-21 / 5.5-6.4	40-56 / 64-90	13 1/3 X 21 ПРВ	НЕРЖ	5	QST 5	QS5760X		(2)
22-27 / 6.7-8.2	23-36 / 37-58	15 3/4 X 15 ПРВ	НЕРЖ	3	Thunderbolt	QS5002X		(2)
21-25 / 6.4-7.6	30-46 / 48-74	15 1/2 X 17 ПРВ	НЕРЖ	3	Thunderbolt	QS5004X	6R4-45978-A0-00	(2)
19-23 / 5.8-7.0	35-51 / 56-82	15 1/4 X 19 ПРВ	НЕРЖ	3	Thunderbolt	QS5006X	6R4-45970-A0-00	(2)
18-21 / 5.5-6.4	40-56 / 64-90	14 3/4 X 21 ПРВ	НЕРЖ	3	Thunderbolt	QS5008X	6R4-45972-A0-00	(2)
24+ / 7.3+	до 10 / до 16		НЕРЖ	3	Q3	48-8M0103516		(2)
23-27 / 7-8.2	15-18 / 24-29		НЕРЖ	3	Q3	48-8M0103517		(2)
21-25 / 6.4-7.6	22-26 / 36-42		НЕРЖ	3	Q3	48-8M0103518		(2)
22-27 / 6.7-8.2	23-36 / 37-58		НЕРЖ	3	Q3	48-8M0103519		(2)
22-26 / 6.7-7.8	26-40 / 42-64		НЕРЖ	3	Q3	48-8M0103520		(2)
21-25 / 6.4-7.6	30-46 / 48-74		НЕРЖ	3	Q3	48-8M0103521		(2)
18-22 / 5.5-6.7	32-38 / 52-61		НЕРЖ	3	Q3	48-8M0103522		(2)
19-23 / 5.8-7	35-51 / 56-82		НЕРЖ	3	Q3	48-8M0103523		(2)
19-23 / 5.8-7	32-52 / 59-87		НЕРЖ	3	Q3	48-8M0103524		(2)
18-21 / 5.5-6.4	40-56 / 64-90		НЕРЖ	3	Q3	48-8M0103525		(2)
21-25 / 6.4-7.6	30-46 / 48-74	14.6 x 17P ПРВ	НЕРЖ	4	Q4	48-8M0103526		(2)
19-23 / 5.8-7	35-51 / 56-82	14.6 x 19P ПРВ	НЕРЖ	4	Q4	48-8M0103528		(2)
18-21 / 5.5-6.4	40-56 / 64-90	14.6 x 21P ПРВ	НЕРЖ	4	Q4	48-8M0103530		(2)
17-20 / 5.2-6.1	44-62 / 71-100	14.6 x 23P ПРВ	НЕРЖ	4	Q4	48-8M0103532		(2)
		15 3/4 X 15 ЛЕВ	НЕРЖ	3	Thunderbolt			(2)
		15 1/2 X 17 ЛЕВ	НЕРЖ	3	Thunderbolt	QS5005X	6R1-45978-A0-00	(2)
		15 1/4 X 19 ЛЕВ	НЕРЖ	3	Thunderbolt	QS5007X	6R1-45970-A0-00	(2)
		14 3/4 X 21 ЛЕВ	НЕРЖ	3	Thunderbolt		6R1-45972-A0-00	(2)
		14.6 x 17P ЛЕВ	НЕРЖ	4	Q4	48-8M0103527		(2)

Не все перечисленные детали доступны на рынках Европы, СНГ, Африки и Ближнего Востока. Для получения дополнительной информации обратитесь в местный офис Mercury, Mariner, MerCruiser или Quicksilver.

Таблицы применений гребных винтов Quicksilver

Длина (фт./м)	Поток (миль/км в час)	Размер винта	Мат-л	Лопаст	Тип	Артикул Quicksilver	Артикул производителя	Система ступицы
		14.6 x 17P ЛЕВ	НЕРЖ	4	Q4	48-8M0103529		(2)
		14.6 x 17P ЛЕВ	НЕРЖ	4	Q4	48-8M0103531		(2)
		14.6 x 17P ЛЕВ	НЕРЖ	4	Q4	48-8M0103533		(2)

(2) Используйте комплект крепежа Flo-Torg II 835271Q2. Продается отдельно.

Тип гребного винта Quicksilver

Гребные винты расположены по следующим критериях: шаг, диаметр, вращение (правостороннее, левостороннее)

Таблица выбора гребных винтов подвесных двигателей Quicksilver

Выбор гребного винта Quicksilver по семейству подвесных двигателей

Надувные лодки

Меньше 16"

Модель/мощность	Алюминиевый винт	Винт из нержавеющей стали
4-15 л.с.	Black Diamond	
20-40 л.с.	Black Diamond, Nemesis	Silverado

Алюминий

(меньше 14")

Модель/мощность	Алюминиевый винт	Винт из нержавеющей стали
4-15 л.с.	Black Diamond	
20-40 л.с.	Black Diamond, Nemesis	Silverado

Алюминий

(14-21')

Модель/мощность	Алюминиевый винт	Винт из нержавеющей стали
4-15 л.с.	Black Diamond	
20-60 л.с.	Black Diamond, Nemesis	Silverado
70-250 л.с.	Black Diamond, Nemesis	Silverado, Q3, Q4, QST 5

Стекловолокно

до 14"

Модель/мощность	Алюминиевый винт	Винт из нержавеющей стали
4-15 л.с.	Black Diamond	
20-40 л.с.	Black Diamond, Nemesis	Silverado

Небольшой катер из стекловолокна/лодка на водных лыжах/надувная лодка RIB

14-17" (закрытая палуба или боурайдер, тот же корпус...)

Модель/мощность	Алюминиевый винт	Винт из нержавеющей стали
30-60 л.с.	Black Diamond, Nemesis	Silverado
70-150 л.с.	Black Diamond, Nemesis	Silverado, Q3

Катер типа «Fish» из стекловолокна

14-17" (рыболовные лодки и модели на водных лыжах, боковая консоль, центральная консоль)

Модель/мощность	Алюминиевый винт	Винт из нержавеющей стали
30-60 л.с.	Black Diamond, Nemesis	Silverado
75-150 л.с.	Black Diamond, Nemesis	Silverado, Q3

Катер типа «Bass» из стекловолокна

14-17'

Модель/мощность	Алюминиевый винт	Винт из нержавеющей стали
30-60 л.с.	Black Diamond, Nemesis	Silverado
75-150 л.с.	Black Diamond, Nemesis	Silverado, Q3, Torrent, QST 5

Небольшой катер из стекловолокна/лодка на водных лыжах/надувная лодка RIB

17-21" (закрытая палуба или боурайдер, тот же корпус...)

Модель/мощность	Алюминиевый винт	Винт из нержавеющей стали
75-140 л.с.	Black Diamond, Nemesis	Silverado
150-250 л.с.	Black Diamond, Nemesis	Silverado, Q3, Q4, Thunderbolt, QST 5

Катер типа «Fish» из стекловолокна

17-21" (рыболовные лодки и модели на водных лыжах, боковая консоль, центральная консоль, небольшая кабина)

Модель/мощность	Алюминиевый винт	Винт из нержавеющей стали
75-140 л.с.	Black Diamond, Nemesis	Silverado
150-250 л.с.	Black Diamond, Nemesis	Silverado, Q3, Q4, Thunderbolt, QST 5

Катер типа «Bass» из стекловолокна

17-21'

Модель/мощность	Алюминиевый винт	Винт из нержавеющей стали
75-140 л.с.	Black Diamond, Nemesis	Silverado
150-250 л.с.	Black Diamond, Nemesis	Silverado, Q3, Torrent, QST 5

Рыболовное судно из стекловолокна

21" и больше (боковая консоль, центральная консоль, небольшая кабина)

Модель/мощность	Алюминиевый винт	Винт из нержавеющей стали
150-250 л.с.	Black Diamond, Nemesis	Silverado, Q3, Q4, Thunderbolt, QST 5

Алюминиевые понтонные лодки

16-28'

Модель/мощность	Алюминиевый винт	Винт из нержавеющей стали
9.9-15 л.с.	Black Diamond	
20-140 л.с.	Black Diamond, Nemesis	Silverado
150-225 л.с.	Black Diamond, Nemesis	Silverado, Thunderbolt, Q3, Q4

Палубная лодка из стекловолокна

16-24'

Модель/мощность	Алюминиевый винт	Винт из нержавеющей стали
30-140 л.с.	Black Diamond, Nemesis	Silverado
150-225 л.с.	Black Diamond, Nemesis	Silverado, Thunderbolt, QST 5, Q3, Q4

ДОМ/РАБ

Модель/мощность	Алюминиевый винт	Винт из нержавеющей стали
30-150 л.с.	Black Diamond, Nemesis	Silverado
200-225 л.с.	Black Diamond	Silverado, Thunderbolt, Q3, Q4

Тип гребного винта Quicksilver

Таблица выбора гребных винтов колонок Quicksilver

Выбор гребных винтов Quicksilver по семейству колонок

Крейсерская яхта из стекловолокна

21-24'

Модель/мощность	Алюминиевый винт	Винт из нержавеющей стали
4.3L – 5.0L	Black Diamond, Nemesis	Silverado, Q3, Q4, QST 5
5.7L – 8.2L	Black Diamond, Nemesis	Silverado, Thunderbolt, Q3, Q4, QST 5

Спортивный катер из стекловолокна

21-24'

Модель/мощность	Алюминиевый винт	Винт из нержавеющей стали
5.7L – 8.2L	Black Diamond, Nemesis	Silverado, Thunderbolt, Q3, Q4, QST 5

Палубная/понтонная лодка из стекловолокна

16-26'

Модель/мощность	Алюминиевый винт	Винт из нержавеющей стали
2.5L – 5.0L	Black Diamond, Nemesis	Silverado, Q3, Q4, QST 5
5.7L – 8.2L	Black Diamond, Nemesis	Silverado, Thunderbolt, Q3, Q4, QST 5

ДОМ/РАБ

Модель/мощность	Алюминиевый винт	Винт из нержавеющей стали
2.5L – 5.0L	Black Diamond, Nemesis	Silverado, Q3, Q4
5.7L – 8.2L	Black Diamond, Nemesis	Silverado, Thunderbolt, Q3, Q4

Black Diamond

3-лопастной алюминиевый гребной винт широкого назначения. Недорогие и просты в починке. Рекомендуется для скоростей меньше 50 миль/ч и двигателей до 250 л.с.
4-30 л.с. – гребные винты с резиновой ступицей 40-60 л.с. (стандартные), оснащены системой ступицы Reflex ST на 40-60 л.с. и выше (большой редуктор), требуется система ступицы Flo Torq II

Black Diamond для подвесных двигателей/колонок с редуктором 4 3/4" (группа E)

Black Diamond



QA2000X

16 X 11 ПРВ АЛ 3-ЛОП

QA2004X

16 X 13 ПРВ АЛ 3-ЛОП

QA2006X

16 X 14 ПРВ АЛ 3-ЛОП

QA2008X

15 1/4 X 15 ПРВ АЛ 3-ЛОП

QA2010X

16 X 16 ПРВ АЛ 3-ЛОП

QA1912X

15 X 17 ПРВ АЛ 3-ЛОП

QA2014X

15 1/2 X 18 ПРВ АЛ 3-ЛОП

QA1916X

14 1/2 X 19 ПРВ АЛ 3-ЛОП

QA1918X

14 1/4 X 21 ПРВ АЛ 3-ЛОП

QA1920X

14 X 23 ПРВ АЛ 3-ЛОП

Black Diamond для подвесных двигателей с редуктором 4 1/4" (группа D)

Black Diamond



QA2028X

14 X 10 ПРВ АЛ 3-ЛОП

QA2828X

14 X 10 ПРВ АЛ 3-ЛОП с доп. колпачком

QA2030X

14 X 11 ПРВ АЛ 3-ЛОП

QA2830X

14 X 11 ПРВ АЛ 3-ЛОП с доп. колпачком

QA2832X

14 X 13 ПРВ АЛ 3-ЛОП с доп. колпачком

Black Diamond для стандартных подвесных двигателей мощностью 40-60 л.с.

Black Diamond



QA2060X

12 1/2 X 8 ПРВ АЛ 3-ЛОП

QA2062X

12 1/4 X 9 ПРВ АЛ 3-ЛОП

QA2064X

11 1/4 X 10 ПРВ АЛ 3-ЛОП

QA2070X

10 7/8 X 11 ПРВ АЛ 3-ЛОП

QA2074X

10 5/8 X 12 ПРВ АЛ 3-ЛОП

QA2072X

10 3/4 X 12 ПРВ АЛ 3-ЛОП

QA2078X

10 3/8 X 13 ПРВ АЛ 3-ЛОП

QA2076X

10 1/2 X 13 ПРВ АЛ 3-ЛОП

QA2082X

10 1/4 X 14 ПРВ АЛ 3-ЛОП

QA2080X

10 3/8 X 14 ПРВ АЛ 3-ЛОП

QA2084X

10 1/8 X 15 ПРВ АЛ 3-ЛОП

Black Diamond для двигателей Evenrude/Johnson V-4 мощностью 85-140 л.с.

Гребные винты Black Diamond предназначены для двигателей Evenrude/Johnson V-4 мощностью 85-140 л.с.

Black Diamond



QA3832X

14 X 13 ПРВ АЛ 3-ЛОП с доп. колпачком

Black Diamond



QA2208X

13 3/4 X 15 ПРВ АЛ 3-ЛОП

QA2206X

13.25 X 17 ПРВ АЛ 3-ЛОП

Diamond 4

Гребные винты Diamond 4 более не доступны.

Для гребных винтов Quicksilver в качестве улучшения до 4-лопастей рекомендуется Nemesis, вместо Diamond 4, на подвесных двигателях 90СТ и выше, а также на поворотно откидных колонках.

При переходе на Nemesis выбирайте шаг на 1" больше, чем у Diamond 4 (Например, 16P Diamond 4 соответствует 17P Nemesis)

Nemesis

Nemesis – алюминиевый гребной винт с исключительными рабочими характеристиками. Хотите повысить производительность лодки? Nemesis обеспечивает на 16-25% более быстрое ускорение и превосходное удерживание курса при поддержке высокой скорости по сравнению с аналогичным 3-лопастным алюминиевым гребным винтом. Применение ступиц: Для 4-тактных подвесных двигателей мощностью 25-30 л.с. (Flo-Torq I), подвесных двигателей со стандартным редуктором мощностью 40-60 л.с. (Flo-Torq Reflex) и 40 Bigfoot мощностью 300 л.с. (Flo-Torq II). Гребные винты с шагом 10, 11 и 13 для двигателей BigFoot 40-60 л.с. разработаны специально для обеспечения отличных эксплуатационных показателей понтоновых лодок. Если частота оборотов двигателя подходит для 3-лопастного гребного винта, замените гребным винтом Nemesis с таким же шагом. Шаг 9.5-19", только правостороннее вращение

Nemesis мощностью 25-30 л.с.

4-тактные подвесные двигатели мощностью 25-30 л.с. (2006 г. и новее), резиновая втулка Flo-Torq I.

Гребной винт Nemesis



48-8M8027516

9.3 X 9.5 ПРВ АЛ 4-ЛОП

48-8M8027517

9.3 X 11 ПРВ АЛ 4-ЛОП

Тип гребного винта Quicksilver

Nemesis мощностью 40-60 л.с.

Для подвесных двигателей BigFoot мощностью 25 л.с., 4-тактных двигателей мощностью 30 л.с. (2005 г. и новее), 2-тактных и 4-тактных подвесных двигателей мощностью 40-60 л.с.

Оборудован системой ступицы Flo-Torq Reflex для устранения стука муфты.

Гребной винт Nemesis



48-8M8027510

10.6 X 11 ПРВ АЛ 4-ЛОП

48-8M8027511

10.6 X 12 ПРВ АЛ 4-ЛОП

48-8M8027512

10.3 X 13 ПРВ АЛ 4-ЛОП

48-8M8027513

10.1 X 14 ПРВ АЛ 4-ЛОП

48-8M8027514

10.1 X 15 ПРВ АЛ 4-ЛОП

Nemesis 40 CT (Bigfoot) – 125 л.с.

Для 4-тактных двигателей Bigfoot на 40-60 л.с., 2- и 4-тактных подвесных двигателей на 75-125 л.с.

Гребные винты с шагом 10-13 разработаны для обеспечения превосходного крепления и исключительной подъемной силы для понтоновых лодок.

Система ступицы Flo-Torq II не входит в комплект

Гребной винт Nemesis Pontoon



48-8M8027497

13.8 X 10 ПРВ АЛ 4-ЛОП

48-8M8027498

13.8 X 11 ПРВ АЛ 4-ЛОП

48-8M8027500

13.8 X 13 ПРВ АЛ 4-ЛОП

Гребной винт Nemesis



48-8M8027502

13.4 X 15 ПРВ АЛ 4-ЛОП

48-8M8027504

13.0 X 17 ПРВ АЛ 4-ЛОП

48-8M8027506

12.5 X 19 ПРВ АЛ 4-ЛОП

Nemesis 90 CT – 300 л.с.

Для 2- и 4-тактных подвесных двигателей 90 CT на 300 л.с. и большинства поворотно-откидных колонок с 4.75" редукторами. Ступица Flo-Torq II не входит в комплект. Высокоэффективная лопастная конструкция не рекомендуется для приводов Alpha One с коэффициентом 1.47. Новое предложение 12 и 14P – высокопроизводительные гребные винты для моделей CT на 90-115 л.с. и понтонов с подвесными двигателями на 150 л.с.

Гребной винт Nemesis



48-8M0055531

14 x 12 АЛ ПРВ 4-ЛОП

48-8M0055533

14 X 14 АЛ ПРВ 4-ЛОП

48-8M0055534

14 X 17 ПРВ АЛ 4-ЛОП

48-8M0055535

14 X 19 ПРВ АЛ 4-ЛОП

48-8M0055536

14 X 21 ПРВ АЛ 4-ЛОП

48-8M0055537

14 X 23 ПРВ АЛ 4-ЛОП

QuickSilver Q3

Q3 – это революционные гребные винты, улучшающие как ускорение, так и максимальную скорость на центральных консолях, понтонах с мощными двигателями, а также моторных лодках с поворотнo-откидными колонками. Конструкция состоит из тонких лопастей с большим углом наклона, благодаря чему гребные винты Q3 считаются самыми высокопроизводительными 3-лопастными винтами в линейке Quicksilver.

Оснащается системой выпуска PVS (Performance Vent System)

Ступица Flo-Torq II не входит в комплект

Гребной винт QuickSilver Q3



48-8M0103516

16 x 11 ПРВ НЕРЖ 3-ЛОП

48-8M0103517

15.6 x 13P ПРВ НЕРЖ 3-ЛОП

48-8M0103518

15.3 x 14P ПРВ НЕРЖ 3-ЛОП

48-8M0103519

15.0 x 15P ПРВ НЕРЖ 3-ЛОП

48-8M0103520

14.7 x 16P ПРВ НЕРЖ 3-ЛОП

48-8M0103521

14.5 x 17P ПРВ НЕРЖ 3-ЛОП

48-8M0103522

14.2 x 18P ПРВ НЕРЖ 3-ЛОП

48-8M0103523

14.0 x 19P ПРВ НЕРЖ 3-ЛОП

48-8M0103524

13.8 x 20P ПРВ НЕРЖ 3-ЛОП

48-8M0103525

13.6 x 21P ПРВ НЕРЖ 3-ЛОП

Quicksilver Q4 60 CT – 125 л.с.

Теперь доступно для моделей CT на 60 л.с. и подвесных двигателей на 115 л.с.

Мощный 4-лопастной гребной винт Q4 обеспечивает значительный подъем, гарантируя идеальный холштот, беспрецедентную среднюю производительность и великолепное управление на самых высоких в своем классе скоростях. Новый гребной винт Q4 – идеальное решение для лодок различных типов (для ловли окуня и разносортной рыбы, для рыбалки и водных лыж, с центральной консолью, для плавания в закрытых водах, понтонов).

Оснащается системой выпуска PVS (Performance Vent System)

Ступица Flo-Torq II не входит в комплект

Q4 (гребной винт)



48-8M0055559

14 X 13 НЕРЖ ПРВ 4-ЛОП

48-8M0055560

13.5 X 15 НЕРЖ ПРВ 4-ЛОП

48-8M0055561

13.0 X 17 НЕРЖ ПРВ 4-ЛОП

48-8M0055562

12.7 X 19 НЕРЖ ПРВ 4-ЛОП

48-8M0055563

12.7 X 21 НЕРЖ ПРВ 4-ЛОП

Тип гребного винта Quicksilver

Quicksilver Q4 90 CT – 350 л.с.

Q4 – это инновационный гребной винт, который обеспечивает идеальный холштот, беспрецедентную среднюю производительность и великолепное удерживание курса мощными лодками для ловли судака, моторными лодками с центральными консолями и поворотно-откидными колонками.

Предлагаются право- и левосторонние варианты

Оснащается системой выпуска PVS (Performance Vent System)

Ступица Flo-Torq II не входит в комплект

Используйте комплект ступицы арт. 8M0101603 при установке гребного винта Q4 на двигатель Mercury Verado на 350 л.с.

Гребной винт QuickSilver Q4



48-8M0103526

14.6 x 17P ПРВ НЕРЖ 4-ЛОП

48-8M0103527

14.6 x 17P ЛЕВ НЕРЖ 4-ЛОП

48-8M0103528

14.6 x 19P ПРВ НЕРЖ 4-ЛОП

48-8M0103529

14.6 x 19P ЛЕВ НЕРЖ 4-ЛОП

48-8M0103530

14.6 x 21P ПРВ НЕРЖ 4-ЛОП

48-8M0103531

14.6 x 21P ЛЕВ НЕРЖ 4-ЛОП

48-8M0103532

14.6 x 23P ПРВ НЕРЖ 4-ЛОП

48-8M0103533

14.6 x 23P ЛЕВ НЕРЖ 4-ЛОП

Silverado

3-лопастной гребной винт широкого назначения из нержавеющей стали
Более чем в пять раз прочнее алюминиевых гребных винтов

Silverado 40-60 л.с.

Silverado для большинства подвесных двигателей на 40-60 л.с.

Silverado



QS5164X

11 X 12 ПРВ НЕРЖ 3-ЛОП

QS5166X

10 1/2 X 13 ПРВ НЕРЖ 3-ЛОП

QS5168X

10 3/8 X 14 ПРВ НЕРЖ 3-ЛОП

QS5170X

10 1/4 X 15 ПРВ НЕРЖ 3-ЛОП

Silverado 40 CT – 125 HP

Гребной винт Silverado для большинства моделей CT (Bigfoot) на 40 л.с. и подвесных двигателей на 125 л.с.

Silverado



48-8M0055293

14 X 12 ПРВ НЕРЖ 3-ЛОП

QS5114X

13 3/8 X 14 ПРВ НЕРЖ 3-ЛОП

QS5116X

13 1/8 X 16 ПРВ НЕРЖ 3-ЛОП

QS5118X

13 X 18 ПРВ НЕРЖ 3-ЛОП

Silverado 90 CT – 350 HP

Silverado для большинства моделей CT на 90/115 л.с., подвесных двигателей на 135 л.с. и больше, а также поворотнo-откидных колонок

Silverado



QS5050X

14 1/2 X 15 ПРВ НЕРЖ 3-ЛОП

QS5052X

14 1/2 X 17 ПРВ НЕРЖ 3-ЛОП

QS5054X

14 X 19 ПРВ НЕРЖ 3-ЛОП

QS5056X

13 3/4 X 21 ПРВ НЕРЖ 3-ЛОП

QS5058X

13 1/2 X 23 ПРВ НЕРЖ 3-ЛОП

Thunderbolt

3-лопастные гребные винты из нержавеющей стали с большей поверхностью лопастей для крупных судов с большими подвесными двигателями V-6 и поворотнo-откидными колонками V-8

Идеально подходит к поворотнo-откидным колонкам Bravo One и TRS

Гребной винт хорошо подходит для спортивных/рабочих лодок, а также для прогулочных катеров

Оснащается системой продувки PVS (Performance Vent System).

Система ступицы Flo-Torq II не входит в комплект

Thunderbolt



QS5004X

15 1/2 X 17 ПРВ НЕРЖ 3-ЛОП

QS5005X

15 1/2 X 17 ЛЕВ НЕРЖ 3-ЛОП

QS5006X

15 1/4 X 19 ПРВ НЕРЖ 3-ЛОП

QS5007X

15 1/4 X 19 ЛЕВ НЕРЖ 3-ЛОП

QS5008X

14 3/4 X 21 ПРВ НЕРЖ 3-ЛОП

QST 5

5-лопастная конструкция хорошо подходит к буксировочным спортивным моделям. Такая конструкция также обеспечивает превосходное управление и контроль, а гребной винт становится прекрасным выбором для рыболовов в пресной воде, которым необходим контроль при беспокойной воде. Гребной винт также идеально подходит для рыболовов, которым нужно сохранять низкую скорость при обратном подтормаживании. Оснащается системой продувки PVS (Performance Vent System). Система ступицы Flo-Torq II не входит в комплект

Гребной винт QST 5



QS1154X

13 1/2 x 17 ПРВ НЕРЖ 5-ЛОП

QS5758X

13 1/3 x 19 ПРВ НЕРЖ 5-ЛОП

QS5760X

13 1/3 x 21 ПРВ НЕРЖ 5-ЛОП

Torrent

Идеальный гребной винт для мощных высокоскоростных лодок для ловли окуня и судака, а также лодок для купания.

Большой наклон и большее количество колпачков обеспечивают лучшее удержание и подъем носа больших лодок с подвесными двигателями V-6.

Оснащается системой продувки PVS (Performance Vent System).

Система ступицы Flo-Torq II не входит в комплект

Torrent



QS5862X

14.625 X 21 ПРВ НЕРЖ 3-ЛОП

QS5864X

14.625 X 23 ПРВ НЕРЖ 3-ЛОП

QS5866X

14.625 X 25 ПРВ НЕРЖ 3-ЛОП

Black Diamond BII – Bravo Two

3-лопастный алюминиевый гребной винт широкого назначения. Правостороннее и левостороннее вращение. Шаг 11-25".

Гребной винт Black Diamond Bravo Two



48-8M0078084

20 X 11 ПРВ АЛ 3-ЛОП

48-8M0078085

20 X 11 ЛЕВ АЛ 3-ЛОП

48-8M0078086

19.5 X 13 ПРВ АЛ 3-ЛОП

48-8M0078087

19.5 X 13 ЛЕВ АЛ 3-ЛОП

48-8M0078088

19.25 X 15 ПРВ АЛ 3-ЛОП

48-8M0078089

19.25 X 15 ЛЕВ АЛ 3-ЛОП

48-8M0078090

18.75 X 17 ПРВ АЛ 3-ЛОП

48-8M0078091

18.75 X 17 ЛЕВ АЛ 3-ЛОП

Black Diamond Bravo Two

QA1940R

18 1/4 X 19 ПРВ АЛ 3-ЛОП

QA1941R

18 1/4 X 19 ЛЕВ АЛ 3-ЛОП

QA1946R

17 3/4 X 21 ПРВ АЛ 3-ЛОП

QA1947R

17 3/4 X 21 ЛЕВ АЛ 3-ЛОП

QA1952R

17 1/2 X 23 ПРВ АЛ 3-ЛОП

QA1953R

17 1/2 X 23 ЛЕВ АЛ 3-ЛОП

Гребной винт Black Diamond Bravo Two

48-8M0078092

17.25 X 25 ПРВ АЛ 3-ЛОП

48-8M0078093

17.25 X 25 ЛЕВ АЛ 3-ЛОП

Quicksilver Bravo Three

Сдвоенные гребные винты из нержавеющей стали с противовращением
Передний 4-лопастной гребной винт большого диаметра
Кормовой 3-лопастной гребной винт малого диаметра
Невероятное управление и контроль над лодкой
Плотная матовая поверхность
Шаг 19-28"

Quicksilver Bravo Three



48-8M0123399

14.4 X 19 ПРВ НЕРЖ 3-ЛОП – задний

48-8M0123400

16 X 19 ЛЕВ НЕРЖ 4-ЛОП – передний

48-8M0123401

14.4 X 20 ПРВ НЕРЖ 3-ЛОП – задний

48-8M0123402

16 X 20 ЛЕВ НЕРЖ 4-ЛОП – передний

48-8M0123403

14.3 X 19 ПРВ НЕРЖ 3-ЛОП – задний

48-8M0123404

15.9 X 21 ЛЕВ НЕРЖ 4-ЛОП – передний

48-8M0123405

14.25 X 22.5 ПРВ НЕРЖ 3-ЛОП – задний

48-8M0123406

15.75 X 22.5 ЛЕВ НЕРЖ 4-ЛОП – передний

48-8M0123407

14.0 X 24 ПРВ НЕРЖ 3-ЛОП – задний

48-8M0123408

15.5 X 24 ЛЕВ НЕРЖ 4-ЛОП – передний

48-8M0123409

13.75 X 26 ПРВ НЕРЖ 3-ЛОП – задний

48-8M0123410

15.25 X 26 ЛЕВ НЕРЖ 4-ЛОП – передний

48-8M0123411

13.5 X 28 ПРВ НЕРЖ 3-ЛОП – задний

48-8M0123412

15 X 28 ЛЕВ НЕРЖ 4-ЛОП – передний

Thunderbolt – для приводов Volvo Penta DPS

Сдвоенные гребные винты из нержавеющей стали с противовращением для приводов Volvo Penta DPS. 4-лопастный передний гребной винт большого диаметра обеспечивает превосходное удерживание и ускорение. Подходящая замена для гребных винтов Volvo Penta типа F или типа X Duo Prop. Плотная матовая поверхность. Шаг 19-28. Гребной винт Volvo типа F заменяется соответствующим гребным винтом Thunderbolt согласно приведенной ниже таблице:

Volvo Type F Propeller Set						
F3	F4	F5	F6	F7	F8	
19P	20P	21P	22.5P	24P	26P	28P
Quicksilver Thunderbolt Equivalent Propeller Set						

QuickSilver Thunderbolt



48-8M8026210

16 X 19 ЛЕВ НЕРЖ 4-лоп. – передний, матовый (Matte Finish)

48-8M8026230

16 X 20 ЛЕВ НЕРЖ 4-лоп. – передний, матовый (Matte Finish)

48-8M8026250

15.9 X 21 ЛЕВ НЕРЖ 4-лоп. – передний, матовый (Matte Finish)

48-8M8026260

14.3 X 21 ПРВ НЕРЖ 3-ЛОП – задний, матовый (Matte Finish)

48-8M8026300

14 X 24 ПРВ НЕРЖ 3-ЛОП – задний, матовый (Matte Finish)

48-8M8026310

15.25 X 26 ЛЕВ НЕРЖ 4-ЛОП – передний, матовый (Matte Finish)

48-8M8026320

13.75 X 26 ПРВ НЕРЖ 3-ЛОП – задний, матовый (Matte Finish)

48-8M8026330

15 X 28 ЛЕВ НЕРЖ 4-лоп. – передний, матовый (Matte Finish)

48-8M8026340

13.5 X 28 ПРВ НЕРЖ 3-ЛОП – задний, матовый (Matte Finish)

OEM – соответствие моделей гребных винтов Quicksilver

**Соответствие моделей гребных винтов Evinrude/
Johnson/OPMC**

**Соответствие моделей гребных винтов Evinrude/
Johnson/OMC**

Производитель	QUICKSILVER
174813	
174816	QS5058X
174817	QA3170R
174926	QS5050X
174950	QA3168R
175190	QA3114R
175191	QA3118R
176214	Н/Д
176215	Н/Д
176216	Н/Д
176421	
176422	
176423	
176571	
176572	
176573	
176574	
176615	QS5052X
176616	
176617	QS5054X
176618	
176619	QS5056X
176620	
176623	
176624	
176625	
176626	QS5052X
176627	QS5054X
176628	QS5056X
176629	
176630	
176902	
176969	QS5052X
176970	QS5054X
176973	
176974	
177034	
177035	
177036	
177042	
380637	Н/Д
382761	Н/Д
383629	QA3150R
384460	Н/Д
386786	

Производитель	QUICKSILVER
386841	
386907	
386908	
386909	
387334	QA3178R
388088	QA3152R
388883	
389019	QS5058X
389510	
389512	
389788	Н/Д
389923	QS5056X
389924	QS5054X
389944	Н/Д
389948	
389949	
390237	
390380	
390821	
390822	
390823	
390896	Н/Д
391198	Н/Д
391199	Н/Д
391200	QA1912X
391201	QA1916X
391202	QA1918X
391203	QA1920X
391290	QS5052X
391535	QA2008X
391536	QA2004X
391668	Н/Д
394752	
394753	
394754	
394755	
394759	
394760	
394761	Н/Д
398502	
398503	
398504	Н/Д
431390	
3850298	QA2004X
3850299	QA2008X
3850300	QA1912X
3850301	QA1916X
3850302	QA1918X
3850303	QA1920X
3850305	QS5050X
3850307	QS5052X
3850308	QS5054X

OEM – соответствие моделей гребных винтов Quicksilver

OEM – соответствие моделей гребных винтов Quicksilver

Производитель	QUICKSILVER
3850309	QS5056X
3850310	QS5058X
3850311	QS5052X
3850312	QS5054X
3850313	QS5056X
3850314	QS5058X
3850316	
3850317	
3850318	
3850319	
3850320	
3850321	
3850322	
3850323	
3855142	
3855144	
3855146	
3855152	
3855154	
3855156	Н/Д
3858026	QS5052X
3858027	QS5054X
3858028	QS5056X
3858029	
3858030	
3858031	
5031619	QA2078X
5031620	Н/Д
5031623	Н/Д
5031627	

Соответствие моделей гребных винтов Force

Соответствие моделей гребных винтов Force

Производитель	QUICKSILVER
16986A45	QS5116X
48-16986A46	QS5116X
48-16988A45	QS5118X
48-16988A46	QS5118X
48-16990A45	
48-16990A46	
48-16992A45	
48-16992A46	
48-16994A45	
48-16994A46	
48-16996A45	
48-16996A46	
48-17314A45	QS5114X
48-17314A46	QS5114X
48-19638A40	Н/Д
48-19640A40	QA2106R
48-19642A40	Н/Д
48-19644A5	
48-42738A11	QA2060X

Производитель	QUICKSILVER
48-42740A11	Н/Д
48-73132A40	QA2064X
48-73134A40	QA2074X
48-73136A40	QA2078X
48-73138A40	QA2082X
48-73140A40	QA2084X
48-73144A40	Н/Д
48-77338A40	QA2030X
48-77338A45	QA2030X
48-77340A40	QA2032X
48-77340A45	QA2032X
48-77342A40	QA2034X
48-77342A45	QA2034X
48-77344A40	QA2036X
48-77344A45	QA2036X
48-77346A40	QA2038X
48-77346A45	QA2038X
48-77348A40	QA2040X
48-77348A45	QA2040X
48-77350A40	QA2042X
48-77350A45	QA2042X
48-816702A40	QA2072X
48-816704A40	QA2076X
48-816706A40	QA2080X
48-827312A11	Н/Д
48-828148A12	
48-828150A12	Н/Д
48-828152A12	QA2124R
48-828154A12	QA2126R
48-828156A12	QA2128R
48-828158A12	QA2130R
48-854340A45	QA2026X
48-854342A45	QA2028X
48-855856A5	QS5164X
48-855858A5	QS5166X
48-855860A5	QS5168X
48-855862A5	QS5170X
48-85632A40	QA2070X
48-87818A11	QA2062X

Соответствие моделей гребных винтов Honda

Соответствие моделей гребных винтов Honda

Производитель	QUICKSILVER
08M60-ZW7-A00	QS5116X
08M60-ZW7-A10	QS5118X
58110-ZV5-E00	QS5170X
58110-ZV5-E10	QS5168X
58110-ZV5-E20	QS5166X
58110-ZV5-E30	QS5164X
58120-ZW1-V01	QS5118X
58130-ZV4-008AH	Н/Д
58130-ZV4-009AH	QA3906R

OEM – соответствие моделей гребных винтов Quicksilver

Производитель	QUICKSILVER
58130-ZV4-010AH	QA3914R
58130-ZV4-030ZA	QA3914R
58130-ZV4-701ZA	QA3906R
58130-ZV5-000ZA	QA2074X
58130-ZV5-009AH	QA2062X
58130-ZV5-011AH	Н/Д
58130-ZV5-012AH	QA2072X
58130-ZV5-012AH	QA2078X
58130-ZV5-013AH	QA2076X
58130-ZV5-013AH	QA2082X
58130-ZV5-014AH	QA2080X
58130-ZV5-015AH	QA2084X
58130-ZV5-015AH	Н/Д
58130-ZV5-850ZA	QA2070X
58130-ZV5-860ZA	Н/Д
58130-ZV5-870ZA	QA2084X
58130-ZW1-V11	
58130-ZW1-V31	
58130-ZW1-W01ZA	QA2030X
58130-ZW1-W11ZA	QA2032X
58130-ZW1-W21ZA	QA2034X
58130-ZW1-W31ZA	QA2036X
58130-ZW1-W41ZA	QA2040X
58130-ZW1-W51ZA	QA2042X
58130-ZW1-W61ZA	QA2038X
58130-ZW1-W91	QS5116X
58133-ZV7-012AH	QS5164X
58133-ZV7-013AH	QS5166X
58133-ZW1-A13AH	QS5114X
58133-ZW1-A15AH	QS5116X
58133-ZW1-A17AH	QS5118X

Соответствие моделей гребных винтов Mercury/Mariner/MerCruiser

Соответствие моделей гребных винтов Mercury/Mariner/MerCruiser

Производитель	QUICKSILVER
8M0055547	48-8M0055559
8M0055548	48-8M0055560
8M0055549	48-8M0055561
8M0055550	48-8M0055562
8M0055551	48-8M0055563
8M0084491	48-8M0055531
8M0084493	48-8M0055533
8M0084494	48-8M0055534
8M0084495	48-8M0055535
8M0084496	48-8M0055536
8M0084497	48-8M0055537
8M0070079	48-8M0103516
8M0070074	48-8M0103517
48-898988A46	48-8M0103518
48-898990A46	48-8M0103519

Производитель	QUICKSILVER
48-898992A46	48-8M0103520
48-898994A46	48-8M0103521
48-898996A46	48-8M0103522
48-898998A46	48-8M0103523
48-899900A46	48-8M0103524
48-899902A46	48-8M0103525
48-857024A46	48-8M0103526
48-857025A46	48-8M0103527
48-857026A46	48-8M0103528
48-857027A46	48-8M0103529
48-857028A46	48-8M0103530
48-857029A46	48-8M0103531
48-857030A46	48-8M0103532
48-857031A46	48-8M0103533
48-11324A40	QA2014X
48-11324A45	QA2014X
48-13700A41	QS5006X
48-13700A45	QS5006X
48-13700A46	QS5006X
48-13701A41	QS5007X
48-13701A45	QS5007X
48-13701A46	QS5007X
48-13702A41	QS5008X
48-13702A45	QS5008X
48-13702A46	QS5008X
48-13703A41	
48-13703A45	
48-13703A46	
48-13704A41	Н/Д
48-13704A45	Н/Д
48-13704A46	Н/Д
48-13705A41	
48-13705A45	
48-13705A46	
48-16312A4	QS5050X
48-16312A45	QS5050X
48-16312A46	QS5050X
48-16314A4	QS5052X
48-16314A45	QS5052X
48-16314A46	QS5052X
48-16315A4	
48-16315A45	
48-16315A46	
48-16316A4	QS5054X
48-16316A45	QS5054X
48-16316A46	QS5054X
48-16317A4	
48-16317A45	
4/-16317A46	
48-16318A4	QS5056X
48-16318A45	QS5056X
48-16318A46	QS5056X
48-16319A4	
48-16319A45	

ОЕМ – соответствие моделей гребных винтов Quicksilver

Производитель	QUICKSILVER
48-16319A46	
48-16320A4	QS5058X
48-16320A45	QS5058X
48-16320A46	QS5058X
48-16321A4	
48-16321A45	
48-16321A46	
48-16322A4	
48-16322A45	
48-16436A40	
48-16436A45	
48-16438A40	QA2006X
48-16438A45	QA2006X
48-16440A40	QA2010X
48-16440A45	QA2010X
48-16543A41	
48-16543A45	
48-16543A46	
48-16544A41	
48-16544A45	
48-16544A46	
48-16545A41	
48-16545A45	
48-16545A46	
48-16546A41	
48-16546A45	
48-16546A46	
48-16547A41	
48-16547A45	
48-16547A46	
48-16548A41	
48-16548A45	
48-16548A46	
48-16549A41	Н/Д
48-16549A45	Н/Д
48-16549A46	Н/Д
48-16550A46	
48-16986A45	QS5116X
48-16986A46	QS5116X
48-16988A45	QS5118X
48-16988A46	QS5118X
48-16990A45	
48-16990A46	
48-16992A45	
48-16992A46	
48-16994A45	
48-16994A46	
48-16996A45	
48-16996A46	
48-17314A45	QS5114X
48-17314A46	QS5114X
48-18278A41	QS5004X
48-18278A45	QS5004X
48-18278A46	QS5004X

Производитель	QUICKSILVER
48-19638A40	Н/Д
48-19640A40	QA2106R
48-19642A40	Н/Д
48-19644A5	
48-32390A3	QA2032X
48-32390A4	QA2034X
48-35936A3	QA2030X
48-36020A4	QA2004X
48-42738A11	QA2060X
48-42740A11	Н/Д
48-58826A3	QA2030X
48-61812A1	QA2064X
48-61814A1	QA2064X
48-61816A1	QA2078X
48-61818A1	QA2078X
48-61820A1	QA2082X
48-61822A1	QA2084X
48-61824A1	QA2084X
48-65022A1	QA2034X
48-65022A4	QA2036X
48-65024A1	QA2036X
48-65024A4	QA2038X
48-67280A1	QA2038X
48-67280A4	QA2040X
48-73132A40	QA2064X
48-73134A40	QA2074X
48-73136A40	QA2078X
48-73138A40	QA2082X
48-73140A40	QA2084X
48-73144A40	Н/Д
48-77338A40	QA2030X
48-77338A45	QA2030X
48-77340A40	QA2032X
48-77340A45	QA2032X
48-77342A40	QA2034X
48-77342A45	QA2034X
48-77344A40	QA2036X
48-77344A45	QA2036X
48-77346A40	QA2038X
48-77346A45	QA2038X
48-77348A40	QA2040X
48-77348A45	QA2040X
48-77350A40	QA2042X
48-77350A45	QA2042X
48-78112A4	QA2000X
48-78112A40	QA2000X
48-78112A45	QA2000X
48-78114A4	QA2004X
48-78114A40	QA2004X
48-78114A45	QA2004X
48-78116A4	QA2008X
48-78116A40	QA2008X
48-78116A45	QA2008X
48-78118A4	QA1912X

Не все перечисленные детали доступны на рынках Европы, СНГ, Африки и Ближнего Востока. Для получения дополнительной информации обратитесь в местный офис Mercury, Mariner, MerCruiser или Quicksilver.

OEM – соответствие моделей гребных винтов Quicksilver

Производитель	QUICKSILVER
48-78118A40	QA1912X
48-78118A45	QA1912X
48-78120A4	QA1916X
48-78120A40	QA1916X
48-48120A45	QA1916X
48-78122A4	QA1918X
48-78122A45	QA1918X
48-78124A4	QA1920X
48-78124A40	QA1920X
48-78124A45	QA1920X
48-78126A4	Н/Д
48-78126A40	Н/Д
48-78126A45	Н/Д
48-79570A4	QA2006X
48-79572A4	QA2010X
48-79574A4	QA2014X
48-79576A4	QA1918X
48-79578A4	QA1920X
48-81649M	QA3808R
48-816702A40	QA2072X
48-816704A40	QA2076X
48-816706A40	QA2080X
48-827312A11	Н/Д
48-82764	QA3178R
48-828148A12	
48-828150A12	Н/Д
48-828152A12	QA2124R
48-828154A12	QA2126R
48-828156A12	QA2128R
48-828158A12	QA2130R
48-82826M	
48-832828A45	QA1912X
48-832830A45	QA1916X
48-832832A45	QA1918X
48-832834A45	QA1920X
48-834850A45	
48-834851A45	
48-834852A45	
48-834853A45	
48-834854A45	
48-834855A45	
48-84976M	QA3810R
48-854340A45	QA2026X
48-854342A45	QA2028X
48-855856A45	QS5164X
48-855858A45	QS5166X
48-855860A45	QS5168X
48-855862A45	QS5170X
48-85632A40	QA2070X
48-87818A11	QA2062X
48-90159A41	QS5005X
48-90159A45	QS5005X
48-90159A46	QS5005X
48-96623M	QA3152R

OEM – соответствие моделей гребных винтов Quicksilver

Производитель	QUICKSILVER
48-96625M	QA3150R

Соответствие моделей гребных винтов Suzuki

Соответствие моделей гребных винтов Suzuki

Производитель	QUICKSILVER
58100-93733-019	
58100-93743-019	Н/Д
58100-93773-09	
58100-94313-019	QA2078X
58100-95222-019	Н/Д
58100-95353-019	Н/Д
58100-95363-019	
58100-95382-019	Н/Д
58100-95500-019	QA2208X
58100-95511-019	QA2206X
58100-95521-019	Н/Д
58100-95530-019	Н/Д
58100-96370-019	Н/Д
58100-96420-019	
58100-96430-019	Н/Д
58100-96440-019	Н/Д
58100-96480-019	Н/Д
58100-96490-019	Н/Д
99105-00100-16P	
99105-00100-18P	
99105-00100-22P	
99105-00101-20P	
99105-00101-24P	Н/Д
99105-00200-16P	QS5050X
99105-00200-18P	QS5052X
99105-00200-20P	
99105-00200-22P	
99105-00200-24P	
99105-00200-26P	
99105-00203-23P	Н/Д
99105-0020L-18P	
99105-0020L-20P	
99105-0020L-22P	
99105-0020L-24P	
99105-0020L-26P	Н/Д
99105-00301-24P	Н/Д

Соответствие моделей гребных винтов Tohatsu/ Nissan

Соответствие моделей гребных винтов Tohatsu/Nissan

Производитель	QUICKSILVER
35364-1040M	
35364-1050M	
35364-1060M	
35364-1090M	
3B764-5230M	QA2026X

OEM – соответствие моделей гребных винтов Quicksilver

Производитель	QUICKSILVER
3B764-5270M	QA2030X
3B764-5320M	QA2032X
3B764-5360M	QA2034X
3B764-5410M	QA2036X
3B764-5451M	QA2038X
3B764-5490M	QA2040X

Производитель	QUICKSILVER
854979-2	
854982-6	
854983-4	
854993-3	Н/Д
854997-4	
854998-2	

Соответствие моделей гребных винтов Volvo

Соответствие моделей гребных винтов Volvo

Производитель	QUICKSILVER
3858026	QS5052X
3858029	
3858030	
3858031	
3850298-5	QA2004X
3850299-3	QA2008X
3850300-9	QA1912X
3850301-7	QA1916X
3850302-5	QA1918X
3850303-5	QA1920X
3850305-8	QS5050X
3850307-7	QS5052X
3850308-2	QS5054X
3850309-0	QS5056X
3850310-8	QS5058X
3850311-6	QS5052X
3850312-4	QS5054X
3850313-2	QS5056X
3850314-0	QS5058X
3850316-5	
3850317-3	
3850318-1	
3850319-9	
3850320-7	
3850321-5	
3850322-3	
3850323-1	
3855142-0	
3855144-6	
3855146-1	
3855152-9	
3855154-5	
3855156-0	Н/Д
3858027-0	QS5054X
3858028-8	QS5056X
814612-8	Н/Д
814616-9	Н/Д
814627-6	Н/Д
814628-4	Н/Д
814629-2	Н/Д
814633-4	Н/Д
814634-2	Н/Д
851139-6	

Соответствие моделей гребных винтов Yamaha

Соответствие моделей гребных винтов Yamaha

Производитель	QUICKSILVER
651-45947-00-36	QA3150R
653-45941-01-36	QA3152R
663-45930-00-98	QS5168X
663-45947-02-EL	QA2070X
663-45949-01-EL	Н/Д
663-45956-01-EL	QA2062X
663-45958-01-EL	QA2082X
663-45970-60-98	QS5164X
663-45974-30-98	QS5168X
663-45974-60-98	QS5166X
663-45976-00-98	QS5170X
663-45976-30-98	QS5170X
664-45945-00-EL	QA3808R
664-45947-01-EL	QA3810R
664-45949-02-EL	
664-45954-00-EL	
683-45943-00-EL	QA3914R
683-45945-00-EL	QA3906R
683-45947-00-EL	Н/Д
688-45930-02-98	QS5118X
688-45932-60-98	QS5114X
688-45970-03-98	
688-45972-02-98	
688-45974-02-98	
688-45976-01-98	
688-45978-60-98	QS5116X
6E5-45941-00-EL	QA2038X
6E5-45943-00-EL	QA2040X
6E5-45945-01-EL	QA2036X
6E5-45947-00-EL	QA2034X
6E5-45949-00-EL	QA2032X
6E5-45952-00-EL	QA2042X
6E5-45954-00-EL	QA2030X
6G5-45941-00-98	QA2008X
6G5-45943-01-98	QA1918X
6G5-45945-01-98	QA1916X
6G5-45947-01-98	QA1912X
6G5-45949-00-98	QA1920X
6G5-45952-00-98	QA2010X
6G5-45970-02-98	QS5050X
6G5-45972-02-98	QS5056X
6G5-45974-03-98	QS5054X
6G5-45976-01-98	QS5058X

Не все перечисленные детали доступны на рынках Европы, СНГ, Африки и Ближнего Востока. Для получения дополнительной информации обратитесь в местный офис Mercury, Mariner, MerCruiser или Quicksilver.

OEM – соответствие моделей гребных винтов Quicksilver

Производитель	QUICKSILVER
6G5-45978-03-98	QS5052X
6H5-45943-00-EL	QA2078X
6H5-45945-00-EL	QA2070X
6H5-45952-00-EL	QA2064X
6H5-45958-00-EL	QA2074X
6K1-45972-01-98	
6K1-45974-02-98	
6K1-45976-00-98	
6K1-45978-02-98	
6R1-45970-A0-00	QS5007X
6R1-45972-A0-00	
6R1-45974-A0-00	
6R1-45978-A0-00	QS5005X
6R4-45970-A0-00	QS5006X
6R4-45972-A0-00	QS5008X
6R4-45974-A0-00	
6R4-45978-A0-00	QS5004X
MAR-GYT3B-L6-18	
MAR-GYT3B-L6-20	
MAR-GYT3B-L6-22	
MAR-GYT3B-V6-18	
MAR-GYT3B-V6-20	
MAR-GYT3B-V6-22	
MAR-GYT3B-V6-24	

Архивные таблицы гребных винтов

Электрические двигатели Mercury

Зубчатый привод подруливающего устройства №577

Гайка 79719 – снято с произв. Штифт 17-70733. Стопорное кольцо 79719 – снято с произв.

Артикул	Диаметр	Шаг	Материал	Лопастей	Вращение
18024A 4	10-1/2	6	Пл ЛОП	2	ПРВ
18430A 4	10-1/2	6	Пл ЛОП	2	ПРВ
72426	10-1/2	6	Пл	2	ПРВ
77970	10-1/2	6	Пл	2	ПРВ
85644	10-1/2	6	Пл	2	ПРВ
85646	10-1/2	6	Пл	2	ПРВ
87842A 2	10-1/2	6	Пл	2	ПРВ
87844A 2	10-1/2	6	Пл	2	ПРВ
Н/Д	10	6	Пл	2	ПРВ

Прямой привод подруливающего устройства

Муфта 79719 – Н/Д Шайба 26-72462 Штифт 17-70733

Артикул	Диаметр	Шаг	Материал	Лопастей	Вращение
17530A__	9	3,2	Пл ЛОП	2	ПРВ
18530A__	9-1/4	3,2	Пл ЛОП	2	ПРВ
Н/Д	9-1/4	3-1/4	Пл ЛОП	2	ПРВ
	9-1/4	3-1/4	Пл ЛОП	2	ПРВ
18512A__	9-1/4	3-1/4	Пл ЛОП	2	ПРВ

Подруливающее устройство R33, RX33, T33, R45, FL45, RX45, T45

Муфта 818911-2 Шайба 23-35935 Штифт 17-70733

Артикул	Диаметр	Шаг	Материал	Лопастей	Вращение
813728A 3	11	5	Пл ЛОП	2	ПРВ
	11	5	Пл ЛОП	2	ПРВ

Подруливающее устройство (сборка MotorGuide)

Артикул	Диаметр	Шаг	Материал	Лопастей	Вращение
824236T	9-1/2	2-5/8	Пл ЛОП	2	ПРВ
48-MAF12406T	10	3-1/2	Пл ЛОП	2	ПРВ

Подвесные двигатели Mercury

Мерс 2.5/3.3 A856377 и выше

Срезной штифт 17-815111 (гребной винт из алюм.), 17-815111--1 (гребной винт из пласт.) Шплинт 18-95295

Артикул	Диаметр	Шаг	Материал	Лопастей	Вращение
48-815083A01	7-3/8	6	Пл	3	ПРВ
48-815083A02	7-3/8	7	Пл	3	ПРВ
48-815084A01	7-3/8	7	Ал	3	ПРВ
48-815084A02	7-3/8	7	Ал с резин. втулкой	3	ПРВ

Мерс 3.5 и 3.6

Упорная втулка (передняя) 70588 Упорная втулка (задняя) 93356 – Н/Д Муфта 11-826709 11

Артикул	Диаметр	Шаг	Материал	Лопастей	Вращение	Состояние
93357A__	8	7	Пл	3		Н/Д

Архивные таблицы гребных винтов

МЕРС 39 и 60 (1967 г. и СТАРШЕ – 6-ЗУБЧАТАЯ СТУПИЦА)

Н/Д = 48-34398А 1 Н/Д = 48-34398А 1 Втулка 23-33582 – Н/Д Шайба 12-30524 – Н/Д Шайба 12-20084 Муфта 11-826709 11

АРТИКУЛ	ДИАМЕТР	ШАГ	МАТЕРИАЛ	ЛОПАСТИ	ВРАЩЕНИЕ	СОСТОЯНИЕ
30382А 1	8	8	АЛ	2	ПРВ	Н/Д
31105А 1	7-7/8	8	АЛ	2	ПРВ	Н/Д
31214А 1	8-1/4	6	АЛ	2	ПРВ	Н/Д
45890А 1	8-7/8	5	АЛ	3	ПРВ	Н/Д
37320А 1	9	4	АЛ	2	ПРВ	Н/Д

Мерс 39/60 (1968 г. и СТАРШЕ – 8-ЗУБЧАТАЯ СТУПИЦА) – Мерс 40 (1 цил.)

Н/Д = 48-47920А1, 48-47938А1 Упорная втулка 86665А1 Проставка 11-64075А1 Шайба 12-27025 Муфта 11-34933

АРТИКУЛ	ДИАМЕТР	ШАГ	МАТЕРИАЛ	ЛОПАСТИ	ВРАЩЕНИЕ	СОСТОЯНИЕ
47940А 1	8-1/4	6	АЛ	2		Н/Д
47944А 1	8-7/8	5	АЛ	3		Н/Д

МЕРС 40 (2 цил.)

С/Н 5805430 и ниже Упорная втулка (передняя) 70588 – Н/Д Упорная втулка (задняя) 70589 Муфта 11-826709 11 С/Н 5805431 и выше Упорная втулка (передняя) 70588 – Н/Д Упорная втулка (задняя) 93356 Муфта 11-826709 11

АРТИКУЛ	ДИАМЕТР	ШАГ	МАТЕРИАЛ	ЛОПАСТИ	ВРАЩЕНИЕ	СОСТОЯНИЕ
70453А 1	8	7	ПЛ	3	ЛЕВ	Н/Д
86903А 1	8 (7.9)	6-3/8 (6.3)	ПЛ	3	ЛЕВ	Н/Д

МЕРС 45 и 4.5

Н/Д = 48-65010А1, 48-65012А1 Втулка 86665А1 Проставка 23-65439 Муфта 11-89013 – Н/Д

АРТИКУЛ	ДИАМЕТР	ШАГ	МАТЕРИАЛ	ЛОПАСТИ	ВРАЩЕНИЕ	СОСТОЯНИЕ
77716А 1	8-1/4	7	АЛ	2	ПРВ	Н/Д
77716А10	8-1/4	7	АЛ	2	ПРВ	Н/Д
63494А 1	8-1/4	6	АЛ	2	ПРВ	Н/Д
63494А10	8-1/4	6	АЛ	2	ПРВ	Н/Д
94118А 1	8-1/2	5	АЛ	3	ПРВ	Н/Д
94118А10	8-1/2	5	АЛ	3	ПРВ	Н/Д

МЕРС 4/5 А809601 и ВЫШЕ

Упорная втулка 16145Q01. Шайба 12-16146. Гайка 11-16147.

АРТИКУЛ	ДИАМЕТР	ШАГ	МАТЕРИАЛ	ЛОПАСТИ	ВРАЩЕНИЕ
16143	8-3/8	8	АЛ	3	ПРВ
16142	8-3/8	7	АЛ	3	ПРВ
	8-3/8	6	АЛ	3	ПРВ
16836А 1	8-3/8	6	АЛ (мощный реверс)	3	ПРВ
48-812949А02	7-7/8	7	АЛ	3	ПРВ

АРТИКУЛ	ДИАМЕТР	ШАГ	МАТЕРИАЛ	ЛОПАСТИ	ВРАЩЕНИЕ
48-812950А02	7-7/8	8	АЛ	3	ПРВ
48-812951А02	7-7/8	6	(высокая передача)	3	ПРВ

MARK 6 и 6А

АРТИКУЛ	ДИАМЕТР	ШАГ	МАТЕРИАЛ	ЛОПАСТИ	ВРАЩЕНИЕ	СОСТОЯНИЕ
23919А 1						Н/Д
25774						Н/Д

Mercury 75 (7.5 л.с.) и 110 (9.8 л.с.)

Mercury 75 (7.5 л.с.) и 110 (9.8 л.с.) 1968-1984 г. 8-зубч. ступ. 1968 по 1978 г. – упорная втулка 86665А1, проставка 11-64075А1, гайка 11-46335, шайба 12-27025. 1972 по 1978 г. – гайка 11-64075А1.

Длина	Поток миль/ч	Размер винта	Материал	Лопастей	Тип	Артикул Quicksilver	Артикул производителя
До 15"	До 20	9 X 9 ПРВ	АЛ	2	Black Diamond		

MERC 110 (1967 г. и СТАРШЕ – 6-ЗУБЧАТАЯ СТУПИЦА)

Н/Д = 48-34400A1, 37318A1 Втулка 12-31980A2 Шайба 12-30524 – Н/Д Шайба 12-20084 Муфта 11-826709__11

АРТИКУЛ	ДИАМЕТР	ШАГ	МАТЕРИАЛ	ЛОПАСТИ	ВРАЩЕНИЕ	СОСТОЯНИЕ
31504A 1	9	10	АЛ	2	ПРВ	Н/Д
32364A 1	9	9	АЛ	2	ПРВ	Н/Д

MARK 10 и MERC 100

АРТИКУЛ	ДИАМЕТР	ШАГ	МАТЕРИАЛ	ЛОПАСТИ	ВРАЩЕНИЕ	СОСТОЯНИЕ
26608A 1						Н/Д

MERC 6/8/9.9/9.9 4-ТАКТНЫЕ/15 A197112 и ВЫШЕ

Передняя упорная втулка – вал гребного винта конструкции I (шлицы в полную длину на валу гребного винта) 821932 Упорная втулка для новых гребных винтов, 42037 Упорная втулка для старых гребных винтов; Вал гребного винта конструкции II (шлицы в пол-длины на валу гребного винта) 821932--1 Упорная втулка для N

АРТИКУЛ	ДИАМЕТР	ШАГ	МАТЕРИАЛ	ЛОПАСТИ	ВРАЩЕНИЕ
42522A__	9	9	АЛ	3	ПРВ
42520A__	9-1/4	7	АЛ	3	ПРВ
42524A__	9-3/4	6-1/2	АЛ (мощный реверс)	3	ПРВ
42518A__	9-3/4	5-1/2	Алюминий (шлюпки)	3	ПРВ
17874A12	9	10-1/2	АЛ	3	ПРВ

АРТИКУЛ	ДИАМЕТР	ШАГ	МАТЕРИАЛ	ЛОПАСТИ	ВРАЩЕНИЕ
48-828158A12	9	10-1/2	АЛ	3	ПРВ
48-828156A12	9	9	АЛ	3	ПРВ
48-828154A12	9	8	АЛ	3	ПРВ
48-828152A12	9-1/4	7	АЛ	3	ПРВ
48-828150A12	9-3/4	6-1/2	АЛ	3	ПРВ
48-828150A12	9-3/4	5-1/2	АЛ	3	ПРВ

MARK 15-20-25-30

АРТИКУЛ	ДИАМЕТР	ШАГ	МАТЕРИАЛ	ЛОПАСТИ	ВРАЩЕНИЕ	СОСТОЯНИЕ
20325A 1						Н/Д
23647A 1						Н/Д
25518A 1						Н/Д
25551A 1						Н/Д
25662A 1						Н/Д
25419A 2						Н/Д

СТАРЫЕ МОДЕЛИ MARK 15A и MERC 150 (15 л.с.)

АРТИКУЛ	ДИАМЕТР	ШАГ	МАТЕРИАЛ	ЛОПАСТИ	ВРАЩЕНИЕ	СОСТОЯНИЕ ИЛИ ЗАМЕНА
27787A 1						Н/Д
28880A 1						Н/Д

MERC 18 и 25 (стандартные гребные винты)

Упорная втулка 858498. Гайка 11-88228.

АРТИКУЛ	ДИАМЕТР	ШАГ	МАТЕРИАЛ	ЛОПАСТИ	ВРАЩЕНИЕ
43590A40	10-1/4	14-1/2C	АЛ	3	ПРВ
89854A 4	10-1/4	14-1/2C	АЛ	3	ПРВ
19642A40	10-3/8	14-1/2C	АЛ	3	ПРВ
43586A40	10-3/8	13C	АЛ	3	ПРВ
86848A 4	10-3/8	13C	АЛ	3	ПРВ
19640A40	10-3/8	13C	АЛ	3	ПРВ
43588A 5	10-3/8	13C	НЕРЖ	3	ПРВ
90780A 4	10-3/8	13C	НЕРЖ	3	ПРВ
19644A 5	10-3/8	13C	НЕРЖ	3	ПРВ

АРТИКУЛ	ДИАМЕТР	ШАГ	МАТЕРИАЛ	ЛОПАСТИ	ВРАЩЕНИЕ
43584A40	10-3/8	11C	АЛ	3	ПРВ
89852A 4	10-3/8	11C	АЛ	3	ПРВ
19638A40	10-3/8	11C	АЛ	3	ПРВ
43582A10	10-3/8	9-1/2	АЛ	3	ПРВ
89850A 1	10-3/8	9-1/2	АЛ	3	ПРВ
19636A10	10-3/8	9-1/2	АЛ	3	ПРВ

Не все перечисленные детали доступны на рынках Европы, СНГ, Африки и Ближнего Востока. Для получения дополнительной информации обратитесь в местный офис Mercury, Mariner, MerCruiser или Quicksilver.

Архивные таблицы гребных винтов

MERC 18 и 25 (гребные винты Chopper)

Упорная втулка 858498. Гайка 11-88228.

АРТИКУЛ	ДИАМЕТР	ШАГ	МАТЕРИАЛ	ЛОПАСТИ	ВРАЩЕНИЕ
92764A 4	10-3/8	18С	НЕРЖ	3	ПРВ
92764A 5	10-3/8	18С	НЕРЖ	3	ПРВ
43592A61	10-3/8	18С	НЕРЖ	3	ПРВ

Mercury 200 (20 л.с.)

MERC 200 (20 л.с.) 1963-1979 г. 8-зубчатый шлиц Упорная втулка 23-85964A1, проставка 23-85964A1, муфта 11-64075A1

Длина	Поток миль/ч	Размер винта	Материал	Лопаст	Тип	Артикул Quicksilver	Артикул производителя	Система ступицы
До 14"	18-22	9 -7/8 X 11 ПРВ	АЛ	2	Black Diamond	Н/Д	Н/Д	Резиновая втулка
14-16	до 20	10 X 9 ПРВ	АЛ	3	Black Diamond	Н/Д	Н/Д	Резиновая втулка

MARK 28/28A и MERC 200/250 АВТОМ. ТРАНСМ.

АРТИКУЛ	ДИАМЕТР	ШАГ	МАТЕРИАЛ	ЛОПАСТИ	ВРАЩЕНИЕ	СОСТОЯНИЕ
28036A 1						Н/Д
28037A 1						Н/Д
28038A 1						Н/Д

MARK 50 и 55 (14-ЗУБЧАТАЯ СТУПИЦА)

АРТИКУЛ	ДИАМЕТР	ШАГ	МАТЕРИАЛ	ЛОПАСТИ	ВРАЩЕНИЕ	СОСТОЯНИЕ
22105A 1						Н/Д
22575A 1						Н/Д
22636A 1						Н/Д
22814A 1						Н/Д
22914A 1						Н/Д
23586A 1						Н/Д
23587A 1						Н/Д
26666A 1						Н/Д
27028A 1						Н/Д

MARK 35A/55/55A/58/58A и MERC 300/350/400/500

(11-ЗУБЧАТАЯ СТУПИЦА, ВЫХЛОП НЕ ЧЕРЕЗ СТУПИЦУ ГРЕБНОГО ВИНТА)

АРТИКУЛ	ДИАМЕТР	ШАГ	МАТЕРИАЛ	ЛОПАСТИ	ВРАЩЕНИЕ	СОСТОЯНИЕ
22105A 2						Н/Д
22575A 2						Н/Д
22636A 2						Н/Д
22814A 2						Н/Д
22914A 2						Н/Д
23586A 2						Н/Д
23587A 2						Н/Д
25773A 2						Н/Д
26666A 2						Н/Д
27028A 2						Н/Д
28765A 2						Н/Д
29296A 2						Н/Д
29958A 2						Н/Д
29986A 2						Н/Д

MERC 350/450/500/500 нерж.

(11-зубчатая ступица, выхлоп через ступицу) Упорная втулка 38859A1 Шайба 12-32007 Гайка 11-69578Q1

ДИАМЕТР	МАТЕРИАЛ	ЛОПАСТИ	Тип	Артикул Quicksilver	Артикул производителя
10 -3/4 X 10 ПРВ	АЛ	3	Black Diamond	Н/Д	Н/Д

Мерс 400/402/500/Мерс 650/700 (3 цил.)/Мерс 35-70

Мерс 35-70 (13-зубчатая ступица) Н/Д = 48-56228A1, 48-56228A4, 48-56230A1, 48-56230A4, 48-56250A1, 48-56250A4, 48-63452A1, 48-63452A4, 48-64726A1, 48-64726A4 48-63538A4, 48-56232A4, 48-56252A4, 48-63454A4, 48-63540A4, 48-63546A1, 48-63460A1, 48-63548A1, 48-63

АРТИКУЛ	ДИАМЕТР	ШАГ	МАТЕРИАЛ	ЛОПАСТИ	ВРАЩЕНИЕ	СОСТОЯНИЕ ИЛИ ЗАМЕНА
73146A 4	10	19С	АЛ	3	ПРВ	73146A40
73146A40	10	19С	АЛ	3	ПРВ	ДОСТ.
64724A 1 и А 2	10-3/4	17	АЛ	3	ПРВ	73144A40
64724A 4	10-3/4	17С	АЛ	3	ПРВ	73144A40
73144A 4	10	17С	АЛ	3	ПРВ	73144A40
73144A40	10	17С	АЛ	3	ПРВ	ДОСТ.
61824A 1 и А 2	10-3/4	16	АЛ	3	ПРВ	73140A40
61824A 4	10-3/4	16С	АЛ	3	ПРВ	73144A40
63538A 1	10-3/4	16	ЛАТ	3	ПРВ	73140A40
73142A 4	10	16С	АЛ	3	ПРВ	73142A40
73142A40	10	16С	АЛ	3	ПРВ	ДОСТ.
73138A40	10	16С	АЛ	3	ПРВ	91818A 5
91818A 4	10	16С	НЕРЖ	3	ПРВ	91818A 5
73138A40	10	16С	НЕРЖ	3	ПРВ	ДОСТ.
91818A 5	10	16С	НЕРЖ	3	ПРВ	ДОСТ.
73138A40	10	16С	НЕРЖ	3	ПРВ	ДОСТ.
56232A 1	10-3/4	15 человек	АЛ	3	ПРВ	73136A40
73136A40	10-3/4	15 человек	АЛ	3	ПРВ	ДОСТ.
56252A 1	10-3/4	15 человек	ЛАТ	2	ПРВ	73136A40
73136A40	10-3/4	15 человек	ЛАТ	2	ПРВ	ДОСТ.
63454A 1	10-3/4	15 человек	ЛАТ	2	ПРВ	73136A40
73136A40	10-3/4	15 человек	ЛАТ	2	ПРВ	ДОСТ.
63540A 1	11	15 человек	ЛАТ	3	ПРВ	73140A40
73140A 4	10-1/8	15 человек	АЛ	3	ПРВ	73140A40
73140A40	10-1/8	15С	АЛ	3	ПРВ	ДОСТ.
61822A 1	11	15 человек	АЛ	3	ПРВ	73140A40
61822A 4	11	15С	АЛ	3	ПРВ	73140A40
76232A 4	10-1/8	15С	НЕРЖ	3	ПРВ	855862A 5
855862A 5	10-1/8	15С	НЕРЖ	3	ПРВ	ДОСТ.
76232A5	10-1/8	15С	НЕРЖ	3	ПРВ	855862A 5
855862A 5	10-1/8	15С	НЕРЖ	3	ПРВ	ДОСТ.
61820A 1 и А 2	11-1/4	14	АЛ	3	ПРВ	73138A40
61820A 4	11-1/4	14С	АЛ	3	ПРВ	73138A40
63542A 1	11-1/4	14	ЛАТ	3	ПРВ	73138A40
63542A 4	11-1/4	14С	ЛАТ	3	ПРВ	73140A40
73138A 4	10-1/4	14С	АЛ	3	ПРВ	73138A40
73138A40	10-1/4	14С	АЛ	3	ПРВ	ДОСТ.
76230A 4	10-1/4	14С	НЕРЖ	3	ПРВ	855860A 5
76230A 5	10-1/4	14С	НЕРЖ	3	ПРВ	855860A 5
56236A 1	10-3/4	13	АЛ	3	ПРВ	73136A40
56236A 4	10-3/4	13С	АЛ	3	ПРВ	73136A40
56234A 1	11	13	АЛ	2	ПРВ	73136A40
56234A 4	11	13С	АЛ	2	ПРВ	73136A40

Не все перечисленные детали доступны на рынках Европы, СНГ, Африки и Ближнего Востока. Для получения дополнительной информации обратитесь в местный офис Mercury, Mariner, MerCruiser или Quicksilver.

Архивные таблицы гребных винтов

АРТИКУЛ	ДИАМЕТР	ШАГ	МАТЕРИАЛ	ЛОПАСТИ	ВРАЩЕНИЕ	СОСТОЯНИЕ ИЛИ ЗАМЕНА
56254A 1	11	13	ЛАТ	2	ПРВ	73136A40
56254A 4	11	13С	ЛАТ	2	ПРВ	73136A40
61818A 1 и А 2	11-1/2	13	АЛ	3	ПРВ	73136A40
61818A 4	11-1/2	13С	АЛ	3	ПРВ	73136A40
63456A 1	11	13	ЛАТ	2	ПРВ	73136A40
63456A 4	11	13С	ЛАТ	2	ПРВ	73136A40
63544A 1	11-1/2	13	ЛАТ	3	ПРВ	73136A40
63544A 4	11-1/2	13С	ЛАТ	3	ПРВ	73136A40
73136A40	10-3/8	13С	АЛ	3	ПРВ	ДОСТ.
73136A40	10-3/8	13С	АЛ	3	ПРВ	ДОСТ.
76228A 4	10-3/8	13С	НЕРЖ	3	ПРВ	855858A 5
76228A 5	10-3/8	13С	НЕРЖ	3	ПРВ	855858A 5
73134A40	10-3/8	13С	НЕРЖ	3	ПРВ	ДОСТ.
56238A 1	11	12	АЛ	2	ПРВ	73136A40
73134A40	11	12	АЛ	2	ПРВ	ДОСТ.
56238A 4	11	12С	АЛ	2	ПРВ	73136A40
73134A40	11	12С	АЛ	2	ПРВ	ДОСТ.
56240A 1	10-3/4	12	АЛ	3	ПРВ	73136A40
73134A40	10-3/4	12	АЛ	3	ПРВ	ДОСТ.
56240A 4	10-3/4	12С	АЛ	3	ПРВ	73136A40
73134A40	10-3/4	12С	АЛ	3	ПРВ	ДОСТ.
56256A 1	11	12	ЛАТ	2	ПРВ	73136A40
73134A40	11	12	ЛАТ	2	ПРВ	ДОСТ.
56256A 4	11	12С	ЛАТ	2	ПРВ	73136A40
73134A40	11	12С	ЛАТ	2	ПРВ	ДОСТ.
61816A 1	11-3/4	12	АЛ	3	ПРВ	73136A40
61816A 4	11-3/4	12С	АЛ	3	ПРВ	73136A40
73134A40	11-3/4	12С	АЛ	3	ПРВ	ДОСТ.
63458A 1	11	12	ЛАТ	2	ПРВ	73136A40
73136A40	11	12	ЛАТ	2	ПРВ	ДОСТ.
63458A 4	11	12С	ЛАТ	2	ПРВ	73136A40
73136A40	11	12С	ЛАТ	2	ПРВ	ДОСТ.
63546A 4	11-3/4	12С	ЛАТ	3	ПРВ	73136A40
73134A 4	10-5/8	12С	АЛ	3	ПРВ	73134A40
73134A40	10-5/8	12С	АЛ	3	ПРВ	ДОСТ.
79792A 4	10-5/8	12С	НЕРЖ	3	ПРВ	855856A 5
79792A 5	10-5/8	12С	НЕРЖ	3	ПРВ	855856A 5
73132A40	10-5/8	12С	НЕРЖ	3	ПРВ	ДОСТ.
56242A 1	11	11	АЛ	2	ПРВ	Н/Д
56242A 4	11	11С	АЛ	2	ПРВ	73136A40
73136A40	11	11С	АЛ	2	ПРВ	ДОСТ.
56244A 1	10-3/4	11	АЛ	3	ПРВ	Н/Д
56244A 4	10-3/4	11С	АЛ	3	ПРВ	73136A40
73136A40	10-3/4	11С	АЛ	3	ПРВ	ДОСТ.
56258A 1	11	11	ЛАТ	2	ПРВ	Н/Д
56258A 4	11	11С	ЛАТ	2	ПРВ	73136A40
73136A40	11	11С	ЛАТ	2	ПРВ	ДОСТ.
61814A 1 и А 2	12	11	АЛ	3	ПРВ	73132A40
61814A 4	12	11С	АЛ	3	ПРВ	73132A40
63460A 4	11	11С	ЛАТ	2	ПРВ	73136A40
73136A40	11	11С	ЛАТ	2	ПРВ	ДОСТ.
85632A 4	10-7/8	11С	АЛ	3	ПРВ	85632A40
85632A40	10-7/8	11С	АЛ	3	ПРВ	ДОСТ.
42740A10	12	10-1/2С	АЛ	3	ПРВ	42740A11

Артикул	Диаметр	Шаг	Материал	Лопастей	Вращение	Состояние или замена
42740A11	12	10-1/2C	АЛ	3	ПРВ	ДОСТ.
61812A 1	12-1/4	10	АЛ	3	ПРВ	73132A40
61812A 4	12-1/4	10C	АЛ	3	ПРВ	73132A40
73132A 4	11-1/4	10C	АЛ	3	ПРВ	73132A40
73132A40	11-1/4	10C	АЛ	3	ПРВ	ДОСТ.
62274A 1 и А 2	12-1/4	9	АЛ	3	ПРВ	73132A40
62274A 4	12-1/4	9C	АЛ	3	ПРВ	73132A40
87818A 1	12-1/4	9	АЛ	3	ПРВ	87818A11
87818A10	12-1/4	9C	АЛ	3	ПРВ	87818A11
97868A 1	12-1/4	9	НЕРЖ	3	ПРВ	97868A10
97868A 5	12-1/4	9	НЕРЖ	3	ПРВ	97868A10
42738A10	12-1/2	8C	АЛ	3	ПРВ	42738A11

Merс 700/800, прямое реверсирование – правосторонне вращение

Включает модели Merс от 650 (4 цил.) до 1500/Mercury 75/90 (3 цил.), 100/115 (4 цил.) и рядные 6-цил. Н/Д = 48-49624A4, 48-49628A4, 48-49622A4, 48-49626A4, 48-46162A4, 48-49620A4, 48-46160A4, 48-49618A4, 48-46158A4, 48-49616A4 48-59138A4, 48-30870A1, 48-31448

Деталь №	Диаметр	Шаг	Материал	Лопастей	Вращение	Состояние или замена
52012A3	13	25	АЛ	3	ПРВ	77350A45
52012A4	13	25C	АЛ	3	ПРВ	16996A36
72758A4	12-5/8	25C	НЕРЖ	3	ПРВ	16996A36
72758A5	12-5/8	25C	НЕРЖ	3	ПРВ	16996A36
31082A1	13-3/4	23	АЛ	2	ПРВ	77344A45
77344A45	13-3/4	23	АЛ	2	ПРВ	ДОСТ.
32386A3	13-3/4	23	АЛ	2	ПРВ	77348A45
32386A4	13-3/4	23C	АЛ	2	ПРВ	77350A45
52008A3	13	23	АЛ	3	ПРВ	77348A45
52008A4	13	23C	АЛ	3	ПРВ	77350A45
65736A1	13	23	АЛ	3	ПРВ	77348A45
65736A4	13	23C	АЛ	3	ПРВ	77350A45
66140A1	13	23	НЕРЖ	3	ПРВ	16994A36
66140A4	13	23C	НЕРЖ	3	ПРВ	16994A36
72760A4	12-3/4	23C	НЕРЖ	3	ПРВ	16994A36
72760A5	12-3/4	23C	НЕРЖ	3	ПРВ	16994A36
77350A4	12-1/2	23C	АЛ	3	ПРВ	77350A45
77350A40	12-1/2	23C	АЛ	3	ПРВ	77350A45
31454A3	13-3/4	21	АЛ	2	ПРВ	77346A45
31454A4	13-3/4	21C	АЛ	2	ПРВ	77348A45
32746A3	13	21	АЛ	3	ПРВ	77346A45
32746A4	13	21C	АЛ	3	ПРВ	77348A45
49632A3	13-3/4	21	АЛ	2	ПРВ	77346A45
49632A4	13-3/4	21C	АЛ	2	ПРВ	77348A45
53892A3	13-3/4	21	АЛ	3	ПРВ	77346A45
53892A4	13-3/4	21C	АЛ	3	ПРВ	77348A45
63744A1	13-1/4	21	НЕРЖ	3	ПРВ	16992A36
63744A4	13-1/4	21C	НЕРЖ	3	ПРВ	16992A36
67280A1	13	21	АЛ	3	ПРВ	77346A45
67280A4	13	21C	АЛ	3	ПРВ	77348A45
72500A4	13	21C	НЕРЖ	3	ПРВ	16992A36
72500A5	13	21C	НЕРЖ	3	ПРВ	16992A36
77348A4	12-3/4	21C	АЛ	3	ПРВ	77348A45
77348A40	12-3/4	21C	АЛ	3	ПРВ	77348A45
30388A1	13-1/4	19	ЛАТ	2	ПРВ	Н/Д

Архивные таблицы гребных винтов

Деталь №	Диаметр	Шаг	Материал	Лопаст	Вращение	Состояние или замена
31080A1	13-1/4	19	ЛАТ	2	ПРВ	Н/Д
31456A3	13-3/4	19	ЛАТ	2	ПРВ	Н/Д
31456A4	13-3/4	19С	ЛАТ	2	ПРВ	77346A45
32388A3	13-3/4	19	АЛ	3	ПРВ	Н/Д
32388A4	13-3/4	19С	АЛ	3	ПРВ	77346A45
32748A3	13	19	ЛАТ	3	ПРВ	Н/Д
32748A4	13	19С	ЛАТ	3	ПРВ	77346A45
32750A3	13	19	АЛ	3	ПРВ	Н/Д
32750A4	13	19С	АЛ	3	ПРВ	77346A45
53896A3	13-3/4	19	АЛ	3	ПРВ	77344A45
53896A4	13-3/4	19С	АЛ	3	ПРВ	77346A45
65024A1	13-3/4	19	АЛ	3	ПРВ	77344A45
65024A4	13-3/4	19С	АЛ	3	ПРВ	77346A45
65588A1	13	19	АЛ	3	ПРВ	Н/Д
65588A4	13	19С	АЛ	3	ПРВ	77346A45
66138A1	13-1/2	19	НЕРЖ	3	ПРВ	16990A36
66138A4	13-1/2	19С	НЕРЖ	3	ПРВ	16990A36
72762A4	13-1/4	19С	НЕРЖ	3	ПРВ	16990A36
72762A5	13-1/4	19С	НЕРЖ	3	ПРВ	16990A36
77346A4	13	19С	АЛ	3	ПРВ	77346A45
77346A40	13	19С	АЛ	3	ПРВ	77346A45
16988A5	13	18С	НЕРЖ	3	ПРВ	16988A36
29658A1/A2/A3	13	17	ЛАТ	2	ПРВ	77344A45
77344A45	13	17	ЛАТ	2	ПРВ	ДОСТ.
29658A4	13	17С	ЛАТ	2	ПРВ	Н/Д
30390A1	13-3/4	17	ЛАТ	3	ПРВ	77344A45
77344A45	13-3/4	17	ЛАТ	3	ПРВ	ДОСТ.
31072A2 и A3	13	17	АЛ	2	ПРВ	77344A45
77344A45	13	17	АЛ	2	ПРВ	ДОСТ.
31072A4	13	17С	АЛ	2	ПРВ	Н/Д
31458A3	13	17	ЛАТ	3	ПРВ	77344A45
77344A45	13	17	ЛАТ	3	ПРВ	ДОСТ.
31458A4	13	17С	ЛАТ	3	ПРВ	77344A45
32264A3	13	17	АЛ	3	ПРВ	77344A45
77344A45	13	17	АЛ	3	ПРВ	ДОСТ.
32264A4	13	17С	АЛ	3	ПРВ	77344A45
37902A2	12	17	АЛ	3	ПРВ	77344A45
37902A3	12	17	АЛ	3	ПРВ	77344A45
37902A4	12	17С	АЛ	3	ПРВ	Н/Д
53900A3	14	17	АЛ	3	ПРВ	77342A45
53900A4	14	17С	АЛ	3	ПРВ	77344A45
65022A1	14	17	АЛ	3	ПРВ	77342A45
65022A4	14	17С	АЛ	3	ПРВ	77344A45
854360A45	14	17С	АЛ	3	ПРВ	ДОСТ.
65748A1	13	17	АЛ	3	ПРВ	77344A45
77344A45	13	17	АЛ	3	ПРВ	ДОСТ.
65748A4	13	17С	АЛ	3	ПРВ	77344A45
72764A4	13-1/2	17С	НЕРЖ	3	ПРВ	16988A36
72764A5	13-1/2	17С	НЕРЖ	3	ПРВ	16988A36
77344A4	13-1/4	17С	АЛ	3	ПРВ	77344A45
77344A40	13-1/4	17С	АЛ	3	ПРВ	77344A45
16986A5	13-1/8	16С	НЕРЖ	3	ПРВ	16986A36
29660A1	13	15 человек	ЛАТ	2	ПРВ	77344A45
29660A4	13	15С	ЛАТ	2	ПРВ	77344A45

Деталь №	Диаметр	Шаг	Материал	Лопастей	Вращение	Состояние или замена
31074A2 и A3	13	15 человек	АЛ	2	ПРВ	77344A45
31074A4	13	15С	АЛ	2	ПРВ	77344A45
32390A3	14	15 человек	АЛ	3	ПРВ	77340A45
32390A4	14	15С	АЛ	3	ПРВ	77342A45
37900A2	12-1/2	15 человек	АЛ	3	ПРВ	77344A45
37900A3	12-1/2	15 человек	АЛ	3	ПРВ	77344A45
37900A4	12-1/2	15С	АЛ	3	ПРВ	77344A45
77342A4	13-3/4	15С	АЛ	3	ПРВ	77342A45
77342A40	13-3/4	15С	АЛ	3	ПРВ	77342A45
87444A4	13-3/4	15С	НЕРЖ	3	ПРВ	17314A36
87444A5	13-3/4	15С	НЕРЖ	3	ПРВ	17314A36
17314A5	13-3/8	14С	НЕРЖ	3	ПРВ	17314A36
29662A4	13-1/2	13С	ЛАТ	2	ПРВ	77344A45
31076A4	13-1/2	13С	АЛ	2	ПРВ	77344A45
32392A3	13-1/2	13	АЛ	3	ПРВ	77338A45
32392A4	13-1/2	13С	АЛ	3	ПРВ	77340A45
37898A4	13	13С	АЛ	3	ПРВ	77344A45
58826A3	14	13	АЛ	3	ПРВ	77338A45
58826A4	14	13С	АЛ	3	ПРВ	77340A45
77340A4	14	13С	АЛ	3	ПРВ	77340A45
77340A40	14	13С	АЛ	3	ПРВ	77340A45
17312A5	14	12С	НЕРЖ	3	ПРВ	17312A36
12606A5	14	12С	НЕРЖ	3	ПРВ	17312A36
30396A1 и A3	14	11	АЛ	3	ПРВ	77338A45
30396A4	14	11С	АЛ	3	ПРВ	77340A45
35936A3	14	11	АЛ	3	ПРВ	77338A45
35936A4	14	11С	АЛ	3	ПРВ	77340A45
77338A4	14	11	АЛ	3	ПРВ	77338A45
77338A40	14	11С	АЛ	3	ПРВ	77338A45
17310A5	14	10С	НЕРЖ	3	ПРВ	17310A36
12604A5	14	10С	НЕРЖ	3	ПРВ	17310A36

Модели Mercury V-6 (с большим редуктором 4-3/4")

Стандартный гребной винт 1976 и 1977 г. – упорная втулка – 72894 – Н/Д Шайба 12-31211A3 Лепестковая шайба 14-816629 Муфта 11-52707Q1 1978 г. и новее – упорная втулка – 12-835467 1 Шайба 12-31211A3 Лепестковая шайба 14-816629 Муфта 11-52707Q1

Деталь №	Диаметр	Шаг	Материал	Лопастей	Вращение	Состояние или замена
73514A4	13-3/8	25С	АЛ	3	ПРВ	78126A45
78126A4	13-3/8	25С	АЛ	3	ПРВ	78126A45
78126A40	13-3/8	25С	АЛ	3	ПРВ	78126A45
79796A4	13-3/8	25С	НЕРЖ	3	ПРВ	16550A46
16550A46	13-3/8	25С	НЕРЖ	3	ПРВ	ДОСТ.
79796A5	13-3/8	25С	НЕРЖ	3	ПРВ	16550A46
16550A46	13-3/8	25С	НЕРЖ	3	ПРВ	ДОСТ.
75724A4	13-1/2	23С	НЕРЖ	3	ПРВ	16320A46
75724A5	13-1/2	23С	НЕРЖ	3	ПРВ	16320A46
16322A4	13-3/8	25С	НЕРЖ	3	ПРВ	16550A46
16550A46	13-3/8	25С	НЕРЖ	3	ПРВ	ДОСТ.
16322A5	13-3/8	25С	НЕРЖ	3	ПРВ	16550A46
16550A46	13-3/8	25С	НЕРЖ	3	ПРВ	ДОСТ.
16321A5	13-1/2	23С	НЕРЖ	3	ЛЕВ	16321A46
16320A4	13-1/2	23С	НЕРЖ	3	ПРВ	16320A46
16320A5	13-1/2	23С	НЕРЖ	3	ПРВ	16320A46
73512A4	13-1/2	23С	АЛ	3	ПРВ	832834A45

Не все перечисленные детали доступны на рынках Европы, СНГ, Африки и Ближнего Востока. Для получения дополнительной информации обратитесь в местный офис Mercury, Mariner, MerCruiser или Quicksilver.

Архивные таблицы гребных винтов

Деталь №	Диаметр	Шаг	Материал	Лопастей	Вращение	Состояние или замена
78124A4	13-1/2	23С	АЛ	3	ПРВ	832834A45
78124A40	13-1/2	23С	АЛ	3	ПРВ	832834A45
88442A4	13-3/4	21С	НЕРЖ	3	ПРВ	16318A46
74268A4	13-3/4	21С	НЕРЖ	3	ПРВ	16318A46
73510A4	13-3/4	21С	АЛ	3	ПРВ	832832A45
73982A4	13-3/4	21С	НЕРЖ	3	ПРВ	16318A46
73982A5	13-3/4	21С	НЕРЖ	3	ПРВ	16318A46
16319A5	13-3/4	21С	НЕРЖ	3	ЛЕВ	16319A46
16318A5	13-3/4	21С	НЕРЖ	3	ПРВ	16318A46
16318A4	13-3/4	21С	НЕРЖ	3	ПРВ	16318A46
78122A4	13-3/4	21С	АЛ	3	ПРВ	832832A45
78122A40	13-3/4	21С	АЛ	3	ПРВ	832832A45
73508A4	14-1/4	19С	АЛ	3	ПРВ	832830A45
73980A4	14	19С	НЕРЖ	3	ПРВ	16316A46
73980A5	14	19С	НЕРЖ	3	ПРВ	16317A46
16317A5	14	19С	НЕРЖ	3	ЛЕВ	16317A46
16316A5	14	19С	НЕРЖ	3	ПРВ	16316A46
78120A4	14	19С	АЛ	3	ПРВ	832830A45
78120A40	14	19С	АЛ	3	ПРВ	832830A45
73506A4	14-3/4	17С	АЛ	3	ПРВ	832828A45
78118A4	14-1/2	17С	АЛ	3	ПРВ	832828A45
78118A40	14-1/2	17С	АЛ	3	ПРВ	832828A45
79794A4	14-1/2	17С	НЕРЖ	3	ПРВ	16314A46
79794A5	14-1/2	17С	НЕРЖ	3	ПРВ	16314A46
16315A5	14-1/2	17С	НЕРЖ	3	ЛЕВ	16315A46
16314A5	14-1/2	17С	НЕРЖ	3	ПРВ	16314A46
16312A5	14-1/2	15С	НЕРЖ	3	ПРВ	16312A46
73504A4	15-1/4	15С	АЛ	3	ПРВ	78116A45
78116A4	16	15С	АЛ	3	ПРВ	78116A45
78116A40	16	15С	АЛ	3	ПРВ	78116A45
93272A4	14-1/2	15С	НЕРЖ	3	ПРВ	16312A46
93272A40	14-1/2	15С	НЕРЖ	3	ПРВ	Н/Д
73502A4	16	13С	АЛ	3	ПРВ	78114A45
78114A4	16	13С	АЛ	3	ПРВ	78114A45
78114A40	16	13С	АЛ	3	ПРВ	78114A45
73500A4	16	11С	АЛ	3	ПРВ	78112A45
78112A4	16	11С	АЛ	3	ПРВ	78112A45
78112A40	16	11С	АЛ	3	ПРВ	78112A45
16316A4	14	19	НЕРЖ	3	ПРВ	16316A46
16315A4	14-1/2	17	НЕРЖ	3	ЛЕВ	16315A46
16314A4	14-1/2	17	НЕРЖ	3	ПРВ	16314A46
16312A4	14-1/2	15 человек	НЕРЖ	3	ПРВ	16312A46

Модели Mercury V-6 – Chopper (редуктор 4-3/4")

Упорная втулка 13191A1 Лепестковая шайба 14-816629 Муфта 11-52707Q1

Деталь №	Диаметр	Шаг	Материал	Лопастей	Вращение	Состояние или замена
98246A4	14-1/4	30С	НЕРЖ	3	ПРВ	Н/Д
98246A5	14-1/4	30С	НЕРЖ	3	ПРВ	Н/Д
89860A4	14-1/2	28С	НЕРЖ	3	ПРВ	13372A62
89860A5	14-1/2	28С	НЕРЖ	3	ПРВ	13372A62
13373A5	14-1/2	28С	НЕРЖ	3	ЛЕВ	13373A62
13372A5	14-1/2	28С	НЕРЖ	3	ПРВ	13372A62
98245A1	14-1/2	28	НЕРЖ	3	ЛЕВ	13373A62

Архивные таблицы гребных винтов

Деталь №	Диаметр	Шаг	Материал	Лопастей	Вращение	Состояние или замена
89858A4	14-1/2	26С	НЕРЖ	3	ПРВ	13370A62
93593A1	14-1/2	26	НЕРЖ	3	ЛЕВ	13371A62
13371A5	14-1/2	26С	НЕРЖ	3	ЛЕВ	13371A62
13370A5	14-1/2	26С	НЕРЖ	3	ПРВ	13370A62
89858A5	14-1/2	26С	НЕРЖ	3	ПРВ	13370A62
77320A4	14-1/2	24С	НЕРЖ	3	ПРВ	13368A62
93591A1	14-1/2	24С	НЕРЖ	3	ЛЕВ	13369A62
77320A5	14-1/2	24С	НЕРЖ	3	ПРВ	13368A62
13369A5	14-1/2	24С	НЕРЖ	3	ЛЕВ	13369A62
13368A5	14-1/2	24С	НЕРЖ	3	ПРВ	13368A62
89856A4	14-1/2	22С	НЕРЖ	3	ПРВ	13366A62
89856A5	14-1/2	22С	НЕРЖ	3	ПРВ	13366A62
13366A5	14-1/2	22С	НЕРЖ	3	ПРВ	13366A62

Модели Mercury V-6 – Trophy (редуктор 4-3/4")

Большая втулка Упорная втулка – 12-835467 1 Лепестковая шайба 14-816629 Муфта 11-52707Q1

Деталь №	Диаметр	Шаг	Материал	Лопастей	Вращение	Состояние или замена
825904A41	14	21	НЕРЖ	4	ПРВ	825902A46
825908A40	14	23	НЕРЖ	4	ПРВ	825906A46
825910A40	14	24	НЕРЖ	4	ПРВ	825910A46
825912A40	14	25	НЕРЖ	4	ПРВ	825912A46
825914A40	14	26	НЕРЖ	4	ПРВ	Н/Д
825908A41	14	23	НЕРЖ	4	ПРВ	825906A46
825910A41	14	24	НЕРЖ	4	ПРВ	825910A46
825912A41	14	25	НЕРЖ	4	ПРВ	Н/Д
825914A41	14	26	НЕРЖ	4	ПРВ	Н/Д

Электрические двигатели Mariner

Mariner – троллинговые двигатели

Гайка 79719 – снято с произв. Штифт 17-70733. Стопорное кольцо 79719 – снято с произв.

Деталь №	Диаметр	Шаг	Материал	Лопастей	Вращение	Состояние или замена
18024A__	10-1/2	6	ПЛ ЛОП	2	ПРВ	18024A5
18430A__	10-1/2	6	ПЛ ЛОП	2	ПРВ	18024A5
87842A2	10-1/2	6	ПЛ	2	ПРВ	18024A5
18024A5	10	6	ПЛ	2	ПРВ	ДОСТ.

Mariner – прямой привод подруливающего устройства

Троллинговый двигатель Муфта 79719 – Н/Д Шайба 26-72462 Штифт 17-70733

Деталь №	Диаметр	Шаг	Материал	Лопастей	Вращение	Состояние или замена
17530A__	9	3,2	ПЛ ЛОП	2	ПРВ	18022A5
18530A__	9-1/4	3,2	ПЛ ЛОП	2	ПРВ	18022A5
18022A__	9-1/4	3-1/4	ПЛ ЛОП	2	ПРВ	18022A5
18428A5	9-1/4	3-1/4	ПЛ ЛОП	2	ПРВ	ДОСТ.
18512A__	9-1/4	3-1/4	ПЛ ЛОП	2	ПРВ	18428A5
18022A5	9-1/4	3	ПЛ ЛОП	2	ПРВ	ДОСТ.

Не все перечисленные детали доступны на рынках Европы, СНГ, Африки и Ближнего Востока. Для получения дополнительной информации обратитесь в местный офис Mercury, Mariner, MerCruiser или Quicksilver.

Архивные таблицы гребных винтов

Mariner – R33, RX33, T33, R45, RL45, RX45, T45

Троллинговый двигатель Муфта 818911--2 Шайба 23-35935 Штифт 17-70733

Деталь №	Диаметр	Шаг	Материал	Лопастей	Вращение	Состояние или замена
813728A__	11	5	ПЛ ЛОП	2	ПРВ	
813730A__	11	5	ПЛ ЛОП	2	ПРВ	

Mariner – подруливающее устройство (MotorGuide)(Machete)

Троллинговый двигатель

Деталь №	Диаметр	Шаг	Материал	Лопастей	Вращение	Состояние или замена
824236T	9-1/2	2-5/8	ПЛ ЛОП	2	ПРВ	ДОСТ.
801889	10	3-1/2	ПЛ ЛОП	2	ПРВ	MAF12406

Модели Mariner V-6 (с большим редуктором 4-3/4")

Упорная втулка 12-835467Q01 Лепестковая шайба 15-816629Q Шайба 12-31211A3 Муфта 11-52707Q1

Деталь №	Диаметр	Шаг	Материал	Лопастей	Вращение	Состояние или замена
78126A4	13-3/8	25С	АЛ	3	ПРВ	Н/Д
78126A40	13-3/8	25С	АЛ	3	ПРВ	Н/Д
79796A 4	13-3/8	25С	НЕРЖ	3	ПРВ	Н/Д
79796A 5	13-3/8	25С	НЕРЖ	3	ПРВ	Н/Д
16322A 5	13-3/8	25С	НЕРЖ	3	ПРВ	Н/Д
75724A 4	13-1/2	23С	НЕРЖ	3	ПРВ	
16321A 5	13-1/2	23С	АЛ	3	ЛЕВ	
16320A 5	13-1/2	23С	АЛ	3	ПРВ	
78124A 4	13-1/2	23С	АЛ	3	ПРВ	48-832834A45
78124A40	13-1/2	23С	АЛ	3	ПРВ	48-832834A45
73982A 4	13-3/4	21С	НЕРЖ	3	ПРВ	48-16318A46
73982A 5	13-3/4	21С	НЕРЖ	3	ПРВ	48-16318A46
16319A 5	13-3/4	21С	НЕРЖ	3	ЛЕВ	48-16318A46
16318A 5	13-3/4	21С	НЕРЖ	3	ПРВ	48-16318A46
78122A 4	13-3/4	21С	НЕРЖ	3	ПРВ	48-832832A45
78122A40	13-3/4	21С	НЕРЖ	3	ПРВ	48-832832A45
73980A 4	14	19С	НЕРЖ	3	ПРВ	48-16316A46
73980A 5	14	19С	НЕРЖ	3	ПРВ	48-16316A46
16317A 5	14	19С	НЕРЖ	3	ЛЕВ	48-16317A46
16316A 5	14	19С	НЕРЖ	3	ПРВ	48-16316A46
78118A 4	14-1/2	17С	НЕРЖ	3	ПРВ	48-832828A45
78118A40	14-1/2	17С	НЕРЖ	3	ПРВ	48-832828A45
79794A 4	14-1/2	17С	НЕРЖ	3	ПРВ	48-16314A46
79794A 5	14-1/2	17С	НЕРЖ	3	ПРВ	48-16314A46
16315A 5	14-1/2	17С	НЕРЖ	3	ЛЕВ	48-16315A46
16314A5	14-1/2	17С	НЕРЖ	3	ПРВ	48-16315A46
78116A 4	16	15С	НЕРЖ	3	ПРВ	48-78116A45
78116A40	16	15С	НЕРЖ	3	ПРВ	48-78116A45
93272A 4	14-1/2	15С	НЕРЖ	3	ПРВ	48-16312A46
93272A 5	14-1/2	15С	НЕРЖ	3	ПРВ	48-16312A46
16312A 5	14-1/2	15С	НЕРЖ	3	ПРВ	48-16312A46
16312A 4	14-1/2	15 человек	НЕРЖ	3	ПРВ	48-16312A46
78114A 4	16	13С	НЕРЖ	3	ПРВ	48-78114A45
78114A40	16	13С	НЕРЖ	3	ПРВ	48-78114A45
78112A 4	16	11С	НЕРЖ	3	ПРВ	48-78112A45
78112A40	16	11С	НЕРЖ	3	ПРВ	48-78112A45
16320A 4	13-3/8	25	НЕРЖ	3	ПРВ	
16321A 4	13-1/2	23	НЕРЖ	3	ЛЕВ	16321A46
16322A 4	13-3/8	25	НЕРЖ	3	ПРВ	16322A46

Деталь №	Диаметр	Шаг	Материал	Лопаст	Вращение	Состояние или замена
16312A 4	14-1/2	15 человек	НЕРЖ	3	ПРВ	48-16312A46
16315A 4	14-1/2	17	НЕРЖ	3	ЛЕВ	48-16315A46
16316A 4	14	19	НЕРЖ	3	ПРВ	48-16316A46
16317A 4	14	19	НЕРЖ	3	ЛЕВ	48-16317A46
16318A 4	13-3/4	21	НЕРЖ	3	ПРВ	48-16318A46

Подвесные двигатели Mariner

Mariner 2 (6A1)

Шплинт 18-82134M Направляющий штифт 17-81896M

Деталь №	Диаметр	Шаг	Материал	Лопаст	Вращение	Состояние или замена
80409M	7-1/4	5-1/2	АЛ	3	ПРВ	Н/Д
43110M	7-1/4	5	АЛ	3	ПРВ	Н/Д
80410M	7-1/4	4-1/2	АЛ	3	ПРВ	ДОСТ.
93032M	7-1/4	4	ПЛ	3	ПРВ	ДОСТ.

Mariner 2.5/3.3 A856377 и выше

Шплинт 18-95295. Срезной штифт 17-815111 (алюм. винт), 17-815111-1 (пластм. винт)

Деталь №	Диаметр	Шаг	Материал	Лопаст	Вращение	Состояние или замена
815083	7-3/8	6	ПЛ	3	ПРВ	ДОСТ.
815084	7-3/8	6	АЛ	3	ПРВ	ДОСТ.
815084--1	7-3/8	6	АЛ	3	ПРВ	ДОСТ.

Mariner 3.5 (642)

Н/Д = 48-80176M, 48-80177M, 48-80304M Муфта 11-80103M Шплинт 18-82134M Упорная втулка 12-81855M – Н/Д Направляющий штифт 17-17554M

Деталь №	Диаметр	Шаг	Материал	Лопаст	Вращение	Состояние или замена
80178M	7-1/2	4	АЛ	3	ПРВ	Н/Д
82861M	7-1/2	4	АЛ	3	ПРВ	Н/Д

Mariner 4 (6E) и 5 (6E3)

Н/Д = 48-81016M Муфта 11-859931 Шплинт 18-82132M Направляющий штифт 17-17554M

Деталь №	Диаметр	Шаг	Материал	Лопаст	Вращение	Состояние или замена
96593M	7-1/4	8-1/4	АЛ	3	ПРВ	Н/Д
96590M	7-1/2	8	АЛ	3	ПРВ	ДОСТ.
96592M	7-1/4	7-1/4	АЛ	3	ПРВ	Н/Д
96591M	7-1/2	7	АЛ	3	ПРВ	ДОСТ.
81015M	7-1/4	6-1/2	АЛ	3	ПРВ	Н/Д
82825M	7-1/4	5	АЛ	3	ПРВ	Н/Д

Mariner 4/5 A855097 и выше

Упорная втулка 16145Q01. Шайба 12-16146. Гайка 11-16147.

Деталь №	Диаметр	Шаг	Материал	Лопаст	Вращение	Состояние или замена
16143	8-3/8	8	АЛ	3	ПРВ	812950
16142	8-3/8	7	АЛ	3	ПРВ	812949
16144	8-3/8	6	АЛ	3	ПРВ	ДОСТ.
16836A1	8-3/8	6	АЛ (мощный реверс)	3	ПРВ	812951A1

Не все перечисленные детали доступны на рынках Европы, СНГ, Африки и Ближнего Востока. Для получения дополнительной информации обратитесь в местный офис Mercury, Mariner, MerCruiser или Quicksilver.

Архивные таблицы гребных винтов

Mariner 6 (647) и 8 (655/677)

Без выхлопа через ступицу гребного винта Н/Д = 48-80546М, 48-82765 Муфта 11-80545М Шплинт 18-82132М Направляющий штифт 17-81901М

Деталь №	Диаметр	Шаг	Материал	Лопастей	Вращение	Состояние или замена
80548М	9	9	АЛ	3	ПРВ	Н/Д
82766	8-1/4	9	АЛ	3	ПРВ	ДОСТ.
82764	8-1/4	8	АЛ	3	ПРВ	ДОСТ.
80547М	9	7	АЛ	3	ПРВ	ДОСТ.
82763	8-1/4	6-1/2	АЛ	3	ПРВ	Н/Д
8109М	9	6-1/4	АЛ	3	ПРВ	Н/Д
94780М	9	5-3/4	АЛ	3	ПРВ	Н/Д
94781М	9	5	АЛ	3	ПРВ	Н/Д

Mariner 6 (6НВ) и 8 (6G1)

С выхлопом через ступицу гребного винта Муфта 11-859933 Шплинт 18-815026 Упорная втулка (передняя) 23-11654М Упорная втулка (задняя) 12-84275М

Деталь №	Диаметр	Шаг	Материал	Лопастей	Вращение	Состояние или замена
11672М	8	8	АЛ	3	ПРВ	Н/Д
11673М	8	8	АЛ	3	ПРВ	ДОСТ.
11896М	9	9	АЛ	3	ПРВ	Н/Д
11674М	8	8	АЛ	3	ПРВ	Н/Д
11897М	9	9	АЛ	3	ПРВ	Н/Д

Mariner 9.9С (682) и 15С (684)

Муфта 11-859933 Шплинт 18-815026 Упорная втулка (передняя) 23-859916 Упорная втулка (задняя) 12-84275М

Деталь №	Диаметр	Шаг	Материал	Лопастей	Вращение	Состояние или замена
84079М	9-1/4	12	АЛ	3	ПРВ	Н/Д
84080М	9-1/4	10-1/2	АЛ	3	ПРВ	QA3914R
QA3914Т	9-1/4	10-1/2	АЛ	3	ПРВ	QA3914R
84407М	9-1/2	9-3/4	АЛ	3	ПРВ	ДОСТ.
84081М	9-1/4	9	АЛ	3	ПРВ	QA3906R
84082М	9-1/4	8	АЛ	3	ПРВ	Н/Д
QA3902Т	9-1/4	8	АЛ	3	ПРВ	Н/Д
94786М	9-3/4	8	АЛ	3	ПРВ	ДОСТ.
84083М	9-1/2	6,5	АЛ	3	ПРВ	ДОСТ.
94787М	9-3/4	6,5	АЛ	3	ПРВ	ДОСТ.

Mariner 6/8/9/15 A197112 и выше

Упорная втулка 42037 конструкция I, 821932 конструкция II Проставка 23-42091-1 Муфта 11-40140

Деталь №	Диаметр	Шаг	Материал	Лопастей	Вращение	Состояние или замена
17874A12	9	10-1/2	АЛ	3	ПРВ	48-828158A12
42522A__	9	9	АЛ	3	ПРВ	48-828156A12
42520A10	9-1/4	7	АЛ	3	ПРВ	48-828152A12
42524A__	9-3/4	6-1/2	АЛ (мощный реверс)	3	ПРВ	48-828150A12

Mariner 15 (6510 20 (653) 25 (648/694)

Без выхлопа через ступицу гребного винта Н/Д = 48-80264М, 48-80681М, 48-80925М, 48-80926М, 48-80947М, 48-96629М Муфта 859946 Шплинт 18-82132М Направляющий штифт 17-81900М

Деталь №	Диаметр	Шаг	Материал	Лопастей	Вращение	Состояние или замена
82770	9-1/4	12	АЛ	3	ПРВ	Н/Д
96622М	9-1/2	11-1/2	АЛ	3	ПРВ	Н/Д
80955М	9-1/4	11-1/4	АЛ	3	ПРВ	
96623М	9-1/4	11-1/4	АЛ	3	ПРВ	ДОСТ.
82769	9-1/4	11	АЛ	3	ПРВ	

Деталь №	Диаметр	Шаг	Материал	Лопастей	Вращение	Состояние или замена
80263M	9-1/4	10-3/4	АЛ	3	ПРВ	Н/Д
96624M	9-1/4	10-3/4	АЛ	3	ПРВ	ДОСТ.
82768	9	10	АЛ	3	ПРВ	QA3914R
96625M	9-1/4	10	АЛ	3	ПРВ	ДОСТ.
80546M	9-1/4	9-1/4	АЛ	3	ПРВ	Н/Д
80265M	9-1/4	9	АЛ	3	ПРВ	Н/Д
96626M	9-1/4	9	АЛ	3	ПРВ	Н/Д
80924M	9-1/4	8	АЛ	3	ПРВ	Н/Д
96627M	9-1/4	8	АЛ	3	ПРВ	Н/Д
82767	9-1/4	7	АЛ	3	ПРВ	Н/Д
96628M	9-1/4	7	АЛ	3	ПРВ	Н/Д
96630M	9-1/4	5	АЛ	3	ПРВ	Н/Д

Mariner 20 (6A9), 25 (690/695), 28 (664), 30 (689)

С выхлопом через ступицу гребного винта Н/Д = 48-80262M Муфта 11-81774M Шплинт 18-82132M Упорная втулка (передняя) 859917 20/25/30 – упорная втулка (задняя) 859895 Проставка 85905 28 – упорная втулка (задняя) 23-82796M (Н/Д) Проставка 23-81651M

Деталь №	Диаметр	Шаг	Материал	Лопастей	Вращение	Состояние или замена
84977M	9-7/8	14	АЛ	3	ПРВ	ДОСТ.
82827M	9-7/8	13	АЛ	3	ПРВ	
QA3814T	9-7/8	13	АЛ	3	ПРВ	
82826M	9-7/8	12	АЛ	3	ПРВ	QA3810R
88168A4	9	12	НЕРЖ	3	ПРВ	Н/Д
84976M	9-7/8	11-1/4	АЛ	3	ПРВ	QA3810R
81649M	9-7/8	10-1/2	АЛ	3	ПРВ	QA3808R
81647M	9-7/8	9	АЛ	3	ПРВ	ДОСТ.
88166A4	10	9	НЕРЖ	3	ПРВ	Н/Д
81648M	9-7/8	8	АЛ	3	ПРВ	ДОСТ.

Mariner 20 и 25 C/H 6535603 и выше

Стандартные Упорная втулка 858498 Втулка 11-88228 Chopper Упорная втулка 858498 Втулка 11-88228

Деталь №	Диаметр	Шаг	Материал	Лопастей	Вращение	Состояние или замена
Стандартн.						
4590A40	10-1/4	14-1/2C	АЛ	3	ПРВ	
89854A 4	10-1/4	14-1/2C	АЛ	3	ПРВ	
19642A40	10-3/8	14-1/2C	АЛ	3	ПРВ	ДОСТ.
43586A40	10-3/8	13C	АЛ	3	ПРВ	48- 19640A40
86848A 4	10-3/8	13C	АЛ	3	ПРВ	48- 19640A40
19640A40	10-3/8	13C	АЛ	3	ПРВ	ДОСТ.
43588A 5	10-3/8	13C	НЕРЖ	3	ПРВ	48- 19644A 5
90780A 4	10-3/8	13C	НЕРЖ	3	ПРВ	48- 19644A 5
19644A 5	10-3/8	13C	НЕРЖ	3	ПРВ	ДОСТ.
43584A40	10-3/8	11C	АЛ	3	ПРВ	48- 19638A40
89852A 4	10-3/8	11C	АЛ	3	ПРВ	48- 19638A40
19638A40	10-3/8	11C	АЛ	3	ПРВ	ДОСТ.
43582A10	10-3/8	9-1/2	АЛ	3	ПРВ	48- 19636A10
89850A 1	10-3/8	9-1/2	АЛ	3	ПРВ	48- 19636A10
19636A10	10-3/8	9-1/2C	АЛ	3	ПРВ	ДОСТ.
Chopper						
92764A 4	10-3/8	18C	НЕРЖ	3	ПРВ	Н/Д
92764A 5	10-3/8	18C	НЕРЖ	3	ПРВ	Н/Д
43592A 5	10-3/8	18C	НЕРЖ	3	ПРВ	Н/Д

Не все перечисленные детали доступны на рынках Европы, СНГ, Африки и Ближнего Востока. Для получения дополнительной информации обратитесь в местный офис Mercury, Mariner, MerCruiser или Quicksilver.

Архивные таблицы гребных винтов

Mariner 30 (689B)

Без выхлопа через ступицу гребного винта Муфта 11-97027M (Н/Д) Шплинт 18-95295 Направляющий штифт 18-97028M Упорная втулка (задняя) 12-83447M

Деталь №	Диаметр	Шаг	Материал	Лопастей	Вращение	Состояние или замена
96638M	9-1/2	12-3/8	АЛ	3	ПРВ	Н/Д
96639M	9-1/2	11-1/2	АЛ	3	ПРВ	Н/Д
96640M	9-1/4	11-1/4	АЛ	3	ПРВ	Н/Д
96641M	9	10-3/4	АЛ	3	ПРВ	Н/Д
96642M	9-1/4	9	АЛ	3	ПРВ	Н/Д
96643M	9-1/4	8	АЛ	3	ПРВ	Н/Д

Mariner 40 (676A)

Без выхлопа через ступицу гребного винта Муфта 11-14279M Направляющий штифт 17-83443M Шплинт 80652M

Деталь №	Диаметр	Шаг	Материал	Лопастей	Вращение	Состояние или замена
83311M	11-1/2	13-1/2	АЛ	3	ПРВ	Н/Д
96631M	11-1/2	13-1/2	АЛ	3	ПРВ	ДОСТ.
83729M	11-1/2	13	АЛ	3	ПРВ	Н/Д
96632M	11-1/2	13	АЛ	3	ПРВ	ДОСТ.
83535M	11-1/2	12	АЛ	3	ПРВ	
96633M	11-1/2	12	АЛ	3	ПРВ	ДОСТ.
83541M	11-1/2	11	АЛ	3	ПРВ	
96634M	11-1/2	11	АЛ	3	ПРВ	ДОСТ.
83552M	11-3/4	10	АЛ	3	ПРВ	Н/Д
96635M	11-3/4	10	АЛ	3	ПРВ	ДОСТ.
83573M	11-3/4	8-3/4	АЛ	3	ПРВ	Н/Д
96636M	11-3/4	8-3/4	АЛ	3	ПРВ	ДОСТ.
11904M	11-3/4	7-1/2	АЛ	3	ПРВ	ДОСТ.

Mariner 40-70

40 (676B) (6E9)/48 (670)/50/55 (663)/60 (675) (6F0)/70 (3 цил.) (С/Н НИЖЕ А996142) С выхлопом через ступицу гребного винта 40/48/55/60 – упорная втулка 73345A1 Шплинт 18-82132M Муфта 11-859935 50 – упорная втулка 73345A1 Шайба 14-76281 Муфта 11-69578Q

Деталь №	Диаметр	Шаг	Материал	Лопастей	Вращение	Состояние или замена
73146A4	10	19C	АЛ	3	ПРВ	
73146A40	10	19C	АЛ	3	ПРВ	ДОСТ.
73144A 4	10	17C	АЛ	3	ПРВ	48- 73144A45
73144A40	10	17C	АЛ	3	ПРВ	ДОСТ.
73142A 4	10	16C	АЛ	3	ПРВ	48- 73142A45
73142A40	10	16C	АЛ	3	ПРВ	ДОСТ.
91818A 4	10	16C	НЕРЖ	3	ПРВ	Н/Д
91818A 5	10	16C	НЕРЖ	3	ПРВ	ДОСТ.
73140A 4	10-1/8	15C	АЛ	3	ПРВ	48- 73140A45
73140A40	10-1/8	15C	АЛ	3	ПРВ	ДОСТ.
76232A 4	10-1/8	15C	НЕРЖ	3	ПРВ	48- 855862A46
76232A 5	10-1/8	15C	НЕРЖ	3	ПРВ	48- 855862A46
73138A 4	10-1/4	14C	АЛ	3	ПРВ	48- 73138A45
73138A40	10-1/4	14C	АЛ	3	ПРВ	ДОСТ.
76230A 4	10-1/4	14C	НЕРЖ	3	ПРВ	48- 855860A46
76230A 5	10-1/4	14C	НЕРЖ	3	ПРВ	48- 855860A46
73136A 4	10-3/8	13C	АЛ	3	ПРВ	48- 73136A45
73136A40	10-3/8	13C	АЛ	3	ПРВ	ДОСТ.
76228A 4	10-3/8	13C	НЕРЖ	3	ПРВ	48- 855858A46
76228A 5	10-3/8	13C	НЕРЖ	3	ПРВ	48- 855858A46
13295M	11-1/2	13	НЕРЖ	3	ПРВ	Н/Д
99957M	11-1/2	13	РАБ	3	ПРВ	Только экспорт
73134A 4	10-5/8	12C	АЛ	3	ПРВ	48- 73134A45

Архивные таблицы гребных винтов

Деталь №	Диаметр	Шаг	Материал	Лопаст	Вращение	Состояние или замена
73134A40	10-5/8	12C	АЛ	3	ПРВ	ДОСТ.
79792A 4	10-5/8	12C	НЕРЖ	3	ПРВ	48-855856A46
79792A 5	10-5/8	12	НЕРЖ	3	ПРВ	48-855856A46
855856A 5	12	12	НЕРЖ	3	ПРВ	ДОСТ.
99956M	10-5/8	11	РАБ	3	ПРВ	Только экспорт
79792A 5	11-3/4	12C	НЕРЖ	3	ПРВ	48-855856A46
96536M	10-7/8	12	АЛ	3	ПРВ	ДОСТ.
85632A 4	10-7/8	11C	АЛ	3	ПРВ	48-85632A45
85632A40	12	11C	АЛ	3	ПРВ	ДОСТ.
42740A10	11-1/4	10-1/2C	АЛ	3	ПРВ	48-42740A45
73132A 4	11-1/4	10C	АЛ	3	ПРВ	48-73132A45
73132A40	12-1/4	10C	АЛ	3	ПРВ	ДОСТ.
87818A 1	12-1/4	9	АЛ	3	ПРВ	48-87818A45
87818A10	12-1/4	9	АЛ	3	ПРВ	48-87818A45
97868A 1	12-1/4	9	НЕРЖ	3	ПРВ	
97868A 5	12-1/4	9	НЕРЖ	3	ПРВ	
97868A10	12-1/4	9	НЕРЖ	3	ПРВ	ДОСТ.
87818A10	12-1/4	9	Алюминий (шлюпки)	3	ПРВ	48-87818A45

Mariner 70-140 I/L / 75/90 (3 цил.)/100/114 (4 цил.)

Стандартные гребные винты Упорная втулка 13191Q01 Лепестковая шайба 14-816629Q Муфта 11-52707Q1

Деталь №	Диаметр	Шаг	Материал	Лопаст	Вращение	Состояние или замена
72758A 4	12-5/8	25C	НЕРЖ	3	ПРВ	
72758A 5	12-5/8	25C	НЕРЖ	3	ПРВ	
72760A 4	12-3/4	23C	НЕРЖ	3	ПРВ	
72760A 5	12-3/4	23C	НЕРЖ	3	ПРВ	
77350A 4	12-1/2	23C	АЛ	3	ПРВ	48-77350A45
77350A40	12-1/2	23C	АЛ	3	ПРВ	48-77350A45
72500A 4	13	21C	НЕРЖ	3	ПРВ	48-16992A46
72500A 5	13	21C	НЕРЖ	3	ПРВ	48-16992A46
77348A 4	12-3/4	21C	АЛ	3	ПРВ	48-77348A45
77348A40	12-3/4	21C	АЛ	3	ПРВ	48-77348A45
72762A 4	13-1/4	19C	НЕРЖ	3	ПРВ	48-16990A46
72762A 5	13-1/4	19C	НЕРЖ	3	ПРВ	48-16990A46
77346A 4	13	19C	АЛ	3	ПРВ	48-77346A45
77346A40	13	19C	АЛ	3	ПРВ	48-77346A45
16988A 5	13	18C	НЕРЖ	3	ПРВ	48-16988A46
72764A 4	13-1/2	17C	НЕРЖ	3	ПРВ	48-16988A46
72764A 5	13-1/2	17C	НЕРЖ	3	ПРВ	48-16988A46
77344A 4	13-1/4	17C	АЛ	3	ПРВ	48-77344A45
77344A40	13-1/4	17C	АЛ	3	ПРВ	48-77344A45
77342A 4	13-3/4	15C	АЛ	3	ПРВ	48-77342A45
77342A40	13-3/4	15C	АЛ	3	ПРВ	48-77342A45
87444A 4	13-3/4	15C	НЕРЖ	3	ПРВ	48-17314A46
87444A 5	13-3/4	15C	НЕРЖ	3	ПРВ	48-17314A46
77340A 4	14	13C	АЛ	3	ПРВ	48-77340A45
77340A40	14	13C	АЛ	3	ПРВ	48-77340A45
12606A 5	14	12C	НЕРЖ	3	ПРВ	48-17312A46
17312A 5	14	12C	НЕРЖ	3	ПРВ	48-17312A46
77338A 4	14	11C	АЛ	3	ПРВ	48-77338A45
77338A40	14	11C	АЛ	3	ПРВ	48-77338A45
12604A 5	14	10C	НЕРЖ	3	ПРВ	48-17310A46
17310A 5	14	10C	НЕРЖ	3	ПРВ	48-17310A46

Не все перечисленные детали доступны на рынках Европы, СНГ, Африки и Ближнего Востока. Для получения дополнительной информации обратитесь в местный офис Mercury, Mariner, MerCruiser или Quicksilver.

Архивные таблицы гребных винтов

Модели Mariner V-6 – Chopper (редуктор 4-3/4")

Упорная втулка 13191Q01 Лепестковая шайба 14-816629Q Муфта 11-52707Q1

Деталь №	Диаметр	Шаг	Материал	Лопастей	Вращение	Состояние или замена
98246A 4	14-1/4	30С	НЕРЖ	3	ПРВ	Н/Д
98246A 5	14-1/4	30С	НЕРЖ	3	ПРВ	Н/Д
89860A 4	14-1/2	28С	НЕРЖ	3	ПРВ	Н/Д
89860A 5	14-1/2	28С	НЕРЖ	3	ПРВ	Н/Д
13373A 5	14-1/2	28С	НЕРЖ	3	ЛЕВ	Н/Д
13372A 5	14-1/2	28С	НЕРЖ	3	ПРВ	Н/Д
98245A 1	14-1/2	28	НЕРЖ	3	ЛЕВ	Н/Д
89858A 4	14-1/2	26С	НЕРЖ	3	ПРВ	Н/Д
93593A 1	14-1/2	26	НЕРЖ	3	ЛЕВ	Н/Д
13371A 5	14-1/2	26С	НЕРЖ	3	ЛЕВ	Н/Д
13370A 5	14-1/2	26С	НЕРЖ	3	ПРВ	Н/Д
89858A 5	14-1/2	26С	НЕРЖ	3	ПРВ	Н/Д
77320A 4	14-1/2	24С	НЕРЖ	3	ПРВ	Н/Д
93591A 1	14-1/2	24С	НЕРЖ	3	ЛЕВ	Н/Д
77320A 5	14-1/2	24С	НЕРЖ	3	ПРВ	Н/Д
13369A 5	14-1/2	24С	НЕРЖ	3	ЛЕВ	Н/Д
13368A 5	14-1/2	24С	НЕРЖ	3	ПРВ	Н/Д
89856A 4	14-1/2	22С	НЕРЖ	3	ПРВ	Н/Д
89856A 5	14-1/2	22С	НЕРЖ	3	ПРВ	Н/Д
13366A 5	14-1/2	22С	НЕРЖ	3	ПРВ	Н/Д

Модели Mariner V-6 – Laser (редуктор 4-3/4")

Упорная втулка 12-835467Q01 Лепестковая шайба 14-816629Q Шайба 12-31211Q03 Муфта 11-52707Q1

Деталь №	Диаметр	Шаг	Материал	Лопастей	Вращение	Состояние или замена
11078A40	14-1/8	25С	НЕРЖ	3	ПРВ	
11074A40	14-1/4	23С	НЕРЖ	3	ПРВ	
11070A40	14-3/8	21С	НЕРЖ	3	ПРВ	48-825862A47

Модели Mariner V-6 – Trophy (редуктор 4-3/4")

Упорная втулка 12-835467Q01 Лепестковая шайба 14-816629Q Муфта 11-52707Q1

Деталь №	Диаметр	Шаг	Материал	Лопастей	Вращение	Состояние или замена
825904A41	14	21	НЕРЖ	4	ПРВ	Н/Д
825908A40	14	23	НЕРЖ	4	ПРВ	Н/Д
825910A40	14	24	НЕРЖ	4	ПРВ	Н/Д
825912A40	14	25	НЕРЖ	4	ПРВ	Н/Д
825914A40	14	26	НЕРЖ	4	ПРВ	Н/Д
825908A41	14	23	НЕРЖ	4	ПРВ	
825910A41	14	24	НЕРЖ	4	ПРВ	Н/Д
825912A41	14	25	НЕРЖ	4	ПРВ	Н/Д
825914A41	14	26	НЕРЖ	4	ПРВ	Н/Д

Подвесные двигатели Force

Force 3

Шплинт 18-95295. Срезной штифт 17-815111 (алюм. винт), 17-815111-1 (пластм. винт)

Деталь №	Диаметр	Шаг	Материал	Лопаст	Вращение	Состояние или замена
48-815083A01	7-3/8	6	ПЛ	3	ПРВ	ДОСТ.
48-815084A01	7-3/8	6	АЛ	3	ПРВ	ДОСТ.
48-815084A02	7-3/8	6	АЛ с резин. втулкой	3	ПРВ	ДОСТ.

Force 4/5

Штифт FA324101. Гайка 11-817752A1. Шплинт 18-45882.

Деталь №	Диаметр	Шаг	Материал	Лопаст	Вращение	Состояние или замена
FP332	7-1/4	6-1/2	Нейлон	3	ПРВ	48-820110A20
Н/Д	7	6-1/4	АЛ	2	ПРВ	ДОСТ.
FP712	7-1/4	6-1/2	Нейлон	3	ПРВ	48-820110A20
820110A20	7-1/4	6-1/2	Нейлон	3	ПРВ	ДОСТ.
FP652	8	5	АЛ	3	ПРВ	Н/Д
FP75	8	5	АЛ	2	ПРВ	Н/Д
FP488	7-1/4	5-1/2	АЛ	3	ПРВ	Н/Д

Force 7.5

Штифт FA324101. Гайка 11-817752A1. Шплинт 18-45882.

Деталь №	Диаметр	Шаг	Материал	Лопаст	Вращение	Состояние или замена
FP477	8	9-1/4	Нейлон	3	ПРВ	ДОСТ.
	8	8-1/4	Нейлон	3	ПРВ	ДОСТ.
FP75	8	5	АЛ	2	ПРВ	Н/Д
FP73	8	3-1/2	АЛ	2	ПРВ	Н/Д

Force 9.9/15

Штифт FA324101. Гайка 11-817752A1. Шплинт 18-45882.

Деталь №	Диаметр	Шаг	Материал	Лопаст	Вращение	Состояние или замена
FP715	8-3/4	6	АЛ	3	ПРВ	ДОСТ.
FP6477	8	9-1/4	Нейлон	3	ПРВ	ДОСТ.
FP472	9	9	АЛ	3	ПРВ	FP6477
FP 70	8-1/4	8-3/4	АЛ	2	ПРВ	Н/Д
48-FP6430	8	8-1/4	Нейлон	3	ПРВ	ДОСТ.
FP286-__	8-1/4	8-1/4	АЛ	2	ПРВ	48-FP6430
FP395	8-1/4	6	АЛ	3	ПРВ	Н/Д
FP396	8-1/4	4-1/2	АЛ	3	ПРВ	Н/Д

Force мощностью 20-60 л.с.

20-25 л.с. 1979-1981 г. 30 л.с. 1966-1982 г. 35 л.с. 1966-1991 г. 40 л.с. 1992-1994 г. 45 л.с. 1966-1984 г. 50 л.с. 1982-1994 г. 55-60 л.с. 1966-1984 г. 14-зубчатый шлиц и направляющий штифт. Муфта FA94094-2. Штифт FK247. Шплинт 18-89961.

Размер винта	Материал	Лопаст	Тип	Артикул Quicksilver	Система ступицы
10-3/8 X 12.5	АЛ	3	Black Diamond	Н/Д	Резиновая втулка
10-3/8 X 11.5	АЛ	3	Black Diamond	Н/Д	Резиновая втулка
10-3/8 X 10	АЛ	3	Black Diamond	Н/Д	Резиновая втулка

Не все перечисленные детали доступны на рынках Европы, СНГ, Африки и Ближнего Востока. Для получения дополнительной информации обратитесь в местный офис Mercury, Mariner, MerCruiser или Quicksilver.

Архивные таблицы гребных винтов

Force 60

Н/Д = FP497, FP499 Втулка 22-F522099 (Н/Д) Плоская шайба F531299 Шайба 12-F1866 Муфта 11-F7048 Шплинт 826374 Муфта гребного винта F522094-1 (Н/Д)

Деталь №	Диаметр	Шаг	Материал	Лопастей	Вращение	Состояние или замена
FPS495	10	15 человек	АЛ	3	ПРВ	Н/Д
FP496	10	14с	НЕРЖ	3	ПРВ	Н/Д
FPS494	10	14	АЛ	3	ПРВ	Н/Д
FPS486	10	13с	АЛ	3	ПРВ	Н/Д
FPS493	10	13	АЛ	3	ПРВ	Н/Д
FPS522	10	12	АЛ	3	ПРВ	Н/Д

Force 70

Упорная втулка 73345A1 Лепестковая шайба 14-76281 Муфта 11-69578Q1

Деталь №	Диаметр	Шаг	Материал	Лопастей	Вращение	Состояние или замена
FPM735	10	19	АЛ	3	ПРВ	
73146A40	10	19	АЛ	3	ПРВ	ДОСТ.
FPM736	10	17	АЛ	3	ПРВ	48- 73144A45
73144A40	10	17	АЛ	3	ПРВ	ДОСТ.
FPM737	10	16	АЛ	3	ПРВ	48- 73142A45
73142A40	10	16	АЛ	3	ПРВ	ДОСТ.
FPM750	10	16	НЕРЖ	3	ПРВ	Н/Д
91818A 5	10	16	НЕРЖ	3	ПРВ	ДОСТ.
FPM738	10-1/8	15 человек	АЛ	3	ПРВ	48- 73140A45
73140A40	10-1/8	15 человек	АЛ	3	ПРВ	ДОСТ.
FPM739	10-3/8	15 человек	АЛ	3	ПРВ	48- 816706A45
816706A40	10-3/8	15 человек	АЛ	3	ПРВ	ДОСТ.
FPM751	10-1/8	15 человек	НЕРЖ	3	ПРВ	48- 855862A46
76232A 5	10-1/8	15 человек	НЕРЖ	3	ПРВ	48- 855862A46
FPM752	10-1/4	14	НЕРЖ	3	ПРВ	48- 855860A46
76230A 5	10-1/4	14	НЕРЖ	3	ПРВ	48- 855860A46
FPM740	10-1/2	13	АЛ	3	ПРВ	48- 816704A45
816704A40	10-1/2	13	АЛ	3	ПРВ	ДОСТ.
FPM753	10-3/8	13	НЕРЖ	3	ПРВ	48- 855858A46
76228A 5	10-3/8	13	НЕРЖ	3	ПРВ	48- 855858A46
FPM741	10-3/4	12	АЛ	3	ПРВ	48- 816702A45
816702A40	10-3/4	12	АЛ	3	ПРВ	ДОСТ.
FPM742	11-7/8	12	АЛ	3	ПРВ	48- 85632A45
85632A40	10-7/8	11	АЛ	3	ПРВ	ДОСТ.
FPM754	10-5/8	12	НЕРЖ	3	ПРВ	48- 855856A46
79792A 5	10-5/8	12	НЕРЖ	3	ПРВ	48- 855856A46
FPM743	12	10-1/2	АЛ	3	ПРВ	48- 42740A45
42740A10	12	10-1/2	АЛ	3	ПРВ	48- 42740A45
FPM756	11-1/4	10	АЛ	3	ПРВ	48- 73132A45
73132A40	11-1/4	10	АЛ	3	ПРВ	ДОСТ.
FPM755	12-1/4	9	НЕРЖ	3	ПРВ	
97868A10	12-1/4	9	НЕРЖ	3	ПРВ	ДОСТ.
FPM757	12-1/4	9	АЛ	3	ПРВ	48- 87818A45
87818A10	12-1/4	9	АЛ	3	ПРВ	48- 87818A45
FPM746	12-1/2	8	АЛ	3	ПРВ	48- 42738A45
42738A10	12-1/2	8	АЛ	3	ПРВ	48- 42738A45

Force мощностью 85-150 л.с. и все L-приводы до 1995 г. (выхлоп через ступицу винта или через выхлопную трубу)

85, 125 л.с. 1988-1989 г. 90, 120 л.с. 1990-1994 г. L-привод мощностью 90-120 л.с. 1989-1991 г. 150 л.с. 1989-1994 г. L-привод мощностью 150 л.с. 1991 г. 15-зубчатый шлиц

Размер винта	Материал	Лопастей	Тип	Артикул Quicksilver	Система ступицы
13 X 19 ПРВ	АЛ	3	Black Diamond		Резиновая втулка
13 -1/2 X 17 ПРВ	АЛ	3	Black Diamond		Резиновая втулка
13-1/2 X 15 ПРВ с колп.	АЛ	3	Black Diamond		Резиновая втулка
13 -1/2 X 15 ПРВ	АЛ	3	Black Diamond		Резиновая втулка

Подвесные двигатели Chrysler

Подвесные двигатели Chrysler 1983 г. и старше

Н/Д = FP50, FP77, FP102, FP324, FP346, FP381, FP391, FP392, FP393, FP394, FP410, FP410, FP446, FP461, FP471, FP481, FP497, FP499, FP527, FP530, FP539

Деталь №	Диаметр	Шаг	Материал	Лопастей	Вращение	Состояние или замена	Мощность, л.с.	Модельный год
FP19	7-1/2	4-1/2	АЛ (штифт)	2	ПРВ	Н/Д	3.5*, 3.6*(1)	69-76
FP332	7-1/2	6-1/2	ПЛ	3	ПРВ	48-820110A20	4.0*, 3.5*(1)	77 И НОВЕЕ
FP73	8	3-1/2	АЛ	2	ПРВ	Н/Д	4.4, 5.0, 6.0, 4.5, 8.0	68-78
FP521	7-1/4	5-1/2	АЛ (штифт)	3	ПРВ	Н/Д	4.0*, L.L.(1)	76-78
FP430	8	8-1/4	ПЛ	3	ПРВ	ДОСТ.	6.0*, 8.0, 7.5(1)	78-81
Н/Д	7	6-1/4	АЛ	2	ПРВ	ДОСТ.	3.5, 6.0, 8.0	76-79
FP477	8	9-1/4	ПЛ	3	ПРВ	ДОСТ.	6.0, 7.5, 8.0	78 И НОВЕЕ
FP488	7-1/4	5-1/2	АЛ	3	ПРВ	Н/Д	3.5, 6.0, 8.0, 4.0, L.L.*(1)	76-79
FP75	8	5	АЛ	2	ПРВ	Н/Д	3.5, 6.6, 7.0, 7.5, 8.0	68-80
FP6430	8	8-1/2	ПЛ	3	ПРВ	ДОСТ.	9.9, 10, 12.9, 15	68 И НОВЕЕ
FP70	8-1/4	8-3/4	АЛ	2	ПРВ	Н/Д	9.9, 10, 12.9, 15	68 И НОВЕЕ
FP396	8-1/4	4-1/2	АЛ	3	ПРВ	Н/Д	9.9, 10, 12.9, 15	68 И НОВЕЕ
FP395	8-1/4	6	АЛ	3	ПРВ	Н/Д	9.9, 10, 12.9, 15	68 И НОВЕЕ
FP472	8	9	АЛ	3	ПРВ	FP6477	9.9, 10, 12.9, 15	68 И НОВЕЕ
FP273	10-3/8	13-1/2	АЛ	3	ПРВ	819334A40	30*, 35, 45, 55+, 60+	66 И НОВЕЕ
819334A40	10-3/8	13-1/2	АЛ	3	ПРВ	Н/Д	30*, 35, 45, 55+, 60+	66 И НОВЕЕ
FP293	10-3/8	12-1/2	АЛ	3	ПРВ	Н/Д	30, 35, 45*, 55*+, 60+	66 И НОВЕЕ
FP287	10-3/8	11-1/2	АЛ	3	ПРВ	Н/Д	30, 35*, 45, 55+, 60+	66 И НОВЕЕ
FP278	10-3/8	10	АЛ	3	ПРВ	Н/Д	30, 35, 45, 55+, 60+ Sailors 10, 250, 280(2)	66 И НОВЕЕ

(1) Стандартные запасные гребные винты

(2) Редукторы из двух частей

Колонки MerCruiser

MerCruiser 60

Н/Д = 48-38396A1, 48-38396A4, 48-38394A1, 48-38394A4, 48-38086A4, 48-38090A4, 48-37314A1, 48-37314A4 Упорная втулка 38859A1 Шайба 12-32007 Муфта 11-69578Q1

Деталь №	Диаметр	Шаг	Материал	Лопастей	Вращение	Состояние или замена
38090A1	10-3/4	13	АЛ	3	ПРВ	Н/Д
38094A1	10-3/4	12	АЛ	3	ПРВ	Н/Д
38094A4	10-3/4	12C	АЛ	3	ПРВ	Н/Д
38098A1	10-3/4	11	АЛ	3	ПРВ	Н/Д
38098A4	10-3/4	11C	АЛ	3	ПРВ	Н/Д

Не все перечисленные детали доступны на рынках Европы, СНГ, Африки и Ближнего Востока. Для получения дополнительной информации обратитесь в местный офис Mercury, Mariner, MerCruiser или Quicksilver.

Архивные таблицы гребных винтов

Деталь №	Диаметр	Шаг	Материал	Лопастей	Вращение	Состояние или замена
33774A1	10-3/4	10	АЛ	3	ПРВ	ДОСТ.
33774A4	10-3/4	10С	АЛ	3	ПРВ	Н/Д
32194A1	10-3/4	9	АЛ	3	ПРВ	Н/Д
32194A4	10-3/4	9С	АЛ	3	ПРВ	Н/Д

MerCruiser 80/90 и MerCruiser I

MerCruiser I с внешней втулкой гребного винта с внешним диаметром 4". Н/Д = 48-31448A3, 48-31448A4, 48-31450A3, 48-31450A4, 48-32744A3, 48-32744A4, 48-31460A3, 48-31460A4, 48-30394A3, 48-30394A4 48-30398A3, 48-30398A4, 48-33242A3, 48-33242A4, 48-30400A3, 48-30400A4 Упорная втулка 3

Деталь №	Диаметр	Шаг	Материал	Лопастей	Вращение	Состояние или замена
52012A 3	13	25	АЛ	3	ПРВ	48-77350A45
52012A 4	13	25С	АЛ	3	ПРВ	
72758A 4	12-5/8	25С	НЕРЖ	3	ПРВ	
72758A 5	12-5/8	25С	НЕРЖ	3	ПРВ	
32386A 3	13-3/4	23	АЛ	2	ПРВ	48-77348A45
32386A 4	13-3/4	23С	АЛ	2	ПРВ	48-77350A45
52008A 3	13	23	АЛ	3	ПРВ	48-77348A45
52008A 4	13	23С	АЛ	3	ПРВ	48-77350A45
72760A 4	12-3/4	23С	НЕРЖ	3	ПРВ	
72760A 5	12-3/4	23С	НЕРЖ	3	ПРВ	
77350A 4	12-1/2	23С	АЛ	3	ПРВ	48-77350A45
77350A40	12-1/2	23С	АЛ	3	ПРВ	48-77350A45
31454A 3	13-3/4	21	АЛ	2	ПРВ	48-77346A45
31454A 4	13-3/4	21С	АЛ	2	ПРВ	48-77348A45
32746A 3	13	21	АЛ	3	ПРВ	48-77346A45
32746A 4	13	21С	АЛ	3	ПРВ	48-77348A45
72500A 4	13	21С	НЕРЖ	3	ПРВ	48-16992A46
72500A 5	13	21С	НЕРЖ	3	ПРВ	48-16992A46
77348A 4	12-3/4	21С	АЛ	3	ПРВ	48-77348A45
77348A40	12-3/4	21С	АЛ	3	ПРВ	48-77348A45
32388A 3	13-3/4	19	АЛ	2	ПРВ	Н/Д
32388A 4	13-3/4	19С	АЛ	2	ПРВ	

MerCruiser I (стандартный гребной винт)

С внешней втулкой гребного винта с внешним диаметром 4-1/2". Н/Д = 48-36028A4, 48-36032A1, 48-36032A4, 48-66139A4, 48-66448A4, 48-79582A4, 48-36030A1, 48-36030A4, 48-73982A4, 48-36022A1, 48-36024A1, 48-36024A4 1982 г. и старше – упорная втулка 56292Q04 Лепестковая шайба 14-816629Q

Деталь №	Диаметр	Шаг	Материал	Лопастей	Вращение	Состояние или замена
36028A 1	14-1/2	27	АЛ	3	ПРВ	Н/Д
36008A 1	14-1/2	25	АЛ	3	ПРВ	Н/Д
36008A 4	14-1/2	25С	АЛ	3	ПРВ	Н/Д
65480A 1	14-1/2	25	АЛ	3	ПРВ	Н/Д
65480A 4	14-1/2	25С	АЛ	3	ПРВ	Н/Д
75784A 4	13-1/4	25С	АЛ	3	ПРВ	Н/Д
77402A 4	13-1/2	25С	НЕРЖ	3	ПРВ	
16550A46	13-1/2	25С	НЕРЖ	3	ПРВ	ДОСТ.
78126A 4	13-3/8	25С	АЛ	3	ПРВ	Н/Д
78126A40	13-3/8	25С	АЛ	3	ПРВ	Н/Д
79580A 4	14-1/2	25С	АЛ	3	ПРВ	Н/Д
79796A 4	13-3/8	25С	НЕРЖ	3	ПРВ	
16550A36	13-3/8	25С	НЕРЖ	3	ПРВ	ДОСТ.
79796A 5	13-3/8	25С	НЕРЖ	3	ПРВ	
16550A36	13-3/8	25С	НЕРЖ	3	ПРВ	ДОСТ.
88446A 4	13-1/2	25С	НЕРЖ	3	ПРВ	
16550A36	13-1/2	25С	НЕРЖ	3	ПРВ	ДОСТ.

Архивные таблицы гребных винтов

Деталь №	Диаметр	Шаг	Материал	Лопастей	Вращение	Состояние или замена
16322A 5	13-3/8	25C	НЕРЖ	3	ПРВ	
16550A36	13-3/8	25C	НЕРЖ	3	ПРВ	ДОСТ.
36010A 1	14-1/2	23	АЛ	3	ПРВ	48-832834A45
36010A 4	14-1/2	23C	АЛ	3	ПРВ	48-832834A45
58426A 1	15 человек	23	АЛ	3	ПРВ	48-832834A45
58426A 4	15 человек	23C	АЛ	3	ПРВ	48-832834A45
67874A 4	15 человек	23C	АЛ	3	ПРВ	48-832834A45
75058A 4	13-1/2	23C	НЕРЖ	3	ПРВ	
75160A 4	13-1/2	23C	АЛ	3	ПРВ	48-832834A45
75724A 4	13-1/2	23C	НЕРЖ	3	ПРВ	
75724A 5	13-1/2	23C	НЕРЖ	3	ПРВ	
16321A 5	13-1/2	23C	НЕРЖ	3	ЛЕВ	
16320A 5	13-1/2	23C	НЕРЖ	3	ПРВ	
78124A 4	13-1/2	23C	АЛ	3	ПРВ	48-832834A45
78124A40	13-1/2	23C	АЛ	3	ПРВ	48-832834A45
79578A 4	15 человек	23C	АЛ	3	ПРВ	48-832834A45
88444A 4	13-1/2	23C	НЕРЖ	3	ПРВ	
36012A 1	15 человек	21	АЛ	3	ПРВ	48-832832A45
36012A 4	15 человек	21C	АЛ	3	ПРВ	48-832832A45
49634A 1	15 человек	21	АЛ	3	ПРВ	48-832832A45
49634A 4	15 человек	21C	АЛ	3	ПРВ	48-832832A45
58424A 1	15-1/4	21	АЛ	3	ПРВ	48-832832A45
58424A 4	15-1/4	21C	АЛ	3	ПРВ	48-832832A45
65992A 1	15-1/4	21	АЛ	3	ПРВ	48-832832A45
65992A 4	15-1/4	21C	АЛ	3	ПРВ	48-832832A45
73982A 5	13-3/4	21C	НЕРЖ	3	ПРВ	48-16318A46
74268A 4	13-3/4	21C	НЕРЖ	3	ПРВ	48-16318A46
16319A 5	13-3/4	21C	НЕРЖ	3	ЛЕВ	
16318A 5	13-3/4	21C	НЕРЖ	3	ПРВ	48-16318A46
74876A 4	13-3/4	21C	АЛ	3	ПРВ	48-832832A45
74888A 4	15-1/4	21C	АЛ	3	ПРВ	48-832832A45
78122A 4	13-3/4	21C	АЛ	3	ПРВ	48-832832A45
78122A40	13-3/4	21C	АЛ	3	ПРВ	48-832832A45
79576A 4	15-1/4	21C	АЛ	3	ПРВ	48-832832A45
36014A 1	15-1/2	19	АЛ	3	ПРВ	48-832830A45
832830A45	15-1/2	19	АЛ	3	ПРВ	ДОСТ.
36014A 4	15-1/2	19C	АЛ	3	ПРВ	48-11324A45
58422A 1	15-1/2	19	АЛ	3	ПРВ	48-832830A45
832830A45	15-1/2	19	АЛ	3	ПРВ	ДОСТ.
58422A 4	15-1/2	19C	АЛ	3	ПРВ	48-11324A45
66432A 1	15-1/2	19	АЛ	3	ПРВ	48-832830A45
832830A45	15-1/2	19	АЛ	3	ПРВ	ДОСТ.
66432A 4	15-1/2	19C	АЛ	3	ПРВ	48-11324A45
73980A 4	14	19C	НЕРЖ	3	ПРВ	48-16316A46
73980A 5	14	19C	НЕРЖ	3	ПРВ	48-16316A46
74266A 4	14	19C	НЕРЖ	3	ПРВ	48-16316A46
74874A 4	14	19C	АЛ	3	ПРВ	48-832830A45
74886A 4	15-1/2	19C	АЛ	3	ПРВ	48-11324A45
78120A 4	14	19C	АЛ	3	ПРВ	48-832830A45
78120A40	14	19C	АЛ	3	ПРВ	48-832830A45
79574A 4	15-1/2	19C	АЛ	3	ПРВ	48-11324A45
88440A 4	14	19C	НЕРЖ	3	ПРВ	48-16316A46
16317A 5	14	19C	НЕРЖ	3	ЛЕВ	48-16317A46
16317A46	14	19C	НЕРЖ	3	ЛЕВ	ДОСТ.

Не все перечисленные детали доступны на рынках Европы, СНГ, Африки и Ближнего Востока. Для получения дополнительной информации обратитесь в местный офис Mercury, Mariner, MerCruiser или Quicksilver.

Архивные таблицы гребных винтов

Деталь №	Диаметр	Шаг	Материал	Лопастей	Вращение	Состояние или замена
16316A 5	14	19C	НЕРЖ	3	ПРВ	48-16316A46
11324A40	15-1/2	18C	АЛ	3	ПРВ	48-11324A45
36016A 1	15-3/4	17	АЛ	3	ПРВ	48-16440A45
36016A 4	15-3/4	17C	АЛ	3	ПРВ	48-16440A45
66450A 4	15-3/4	17C	АЛ	3	ПРВ	48-16440A45
74872A 4	14-1/4	17C	АЛ	3	ПРВ	48-832828A45
78118A 4	14-1/2	17C	АЛ	3	ПРВ	48-832828A45
78118A40	14-1/2	17C	АЛ	3	ПРВ	48-832828A45
79572A 4	15-3/4	17C	АЛ	3	ПРВ	48-16440A45
79794A 4	14-1/2	17C	НЕРЖ	3	ПРВ	48-16314A46
79794A 5	14-1/2	17C	НЕРЖ	3	ПРВ	48-16314A46
79830A 4	14-1/2	17C	НЕРЖ	3	ПРВ	48-16314A46
16315A 5	14-1/2	17C	НЕРЖ	3	ЛЕВ	48-16315A46
16314A 5	14-1/2	17C	НЕРЖ	3	ПРВ	48-16314A46
88438A 4	14-1/2	17C	НЕРЖ	3	ПРВ	48-16314A46
11322A40	15-3/4	16C	АЛ	3	ПРВ	48-16440A45
16440A40	16	16C	АЛ	3	ПРВ	48-16440A45
36018A 1	16	15 человек	АЛ	3	ПРВ	48-78116A45
36018A 4	16	15C	АЛ	3	ПРВ	48-16438A45
66452A 4	16	15C	АЛ	3	ПРВ	48-16438A45
75760A 4	14-1/2	15C	АЛ	3	ПРВ	48-78116A45
78116A 4	16	15C	АЛ	3	ПРВ	48-78116A45
78116A40	16	15C	АЛ	3	ПРВ	48-78116A45
79570A 4	16	15C	АЛ	3	ПРВ	48-16438A45
93272A 4	14-1/2	15C	НЕРЖ	3	ПРВ	48-16312A46
93272A 5	14-1/2	15C	НЕРЖ	3	ПРВ	48-16312A46
16312A 5	14-1/2	15C	НЕРЖ	3	ПРВ	48-16312A46
11320A40	16	14C	АЛ	3	ПРВ	48-16438A45
16438A40	16	14C	АЛ	3	ПРВ	48-16438A45
36020A 1	16	13	АЛ	3	ПРВ	48-78114A45
36020A 4	16	13C	АЛ	3	ПРВ	48-78114A45
75138A 4	16	13C	АЛ	3	ПРВ	48-78114A45
78114A 4	16	13C	АЛ	3	ПРВ	48-78114A45
78114A40	16	13C	АЛ	3	ПРВ	48-78114A45
79568A 4	16	13C	АЛ	3	ПРВ	48-78114A45
16436A40	16	12C	АЛ	3	ПРВ	48-16436A45
36022A 4	16	11C	АЛ	3	ПРВ	48-78112A45
78112A 4	16	11C	АЛ	3	ПРВ	48-78112A45
78112A40	16	11C	АЛ	3	ПРВ	48-78112A45
16312A 4	14-1/2	15C	НЕРЖ	3	ПРВ	48-16312A46
16314A 4	14-1/2	17C	НЕРЖ	3	ПРВ	48-16314A46
16315A 4	14-1/2	17C	НЕРЖ	3	ЛЕВ	48-16315A46
16316A 4	14	19C	НЕРЖ	3	ПРВ	48-16316A46
16318A 4	13-3/4	21C	НЕРЖ	3	ПРВ	48-16318A46
16319A 4	13-3/4	21C	НЕРЖ	3	ЛЕВ	
16320A 4	13-1/2	23C	НЕРЖ	3	ПРВ	
16321A 4	13-1/2	23C	НЕРЖ	3	ЛЕВ	
16322A 4	13-3/8	25C	НЕРЖ	3	ПРВ	
16550A46	13-3/8	25C	НЕРЖ	3	ПРВ	ДОСТ.

MerCruiser I (Cleaver)

С внешней втулкой гребного винта с внешним диаметром 4-1/2". Н/Д = 48-77096A4, 48-88452A4, 48-89806A4, 48-89806A5, 48-77094A4, 48-88450A4, 48-89804A4, 48-89804A5, 48-77092A4, 48-88448A4 Упорная втулка 92950 Лепестковая шайба 14-816629Q Шайба 12-31211A3 Муфта 11-52707Q1

Деталь №	Диаметр	Шаг	Материал	Лопастей	Вращение	Состояние или замена
89802A 4	14-3/4	21С	НЕРЖ	3	ПРВ	Н/Д
89802A 5	14-3/4	21С	НЕРЖ	3	ПРВ	Н/Д
89266A 4	15 человек	19С	НЕРЖ	3	ПРВ	Н/Д
89800A 4	15 человек	19С	НЕРЖ	3	ПРВ	Н/Д
89800A 5	15 человек	19С	НЕРЖ	3	ПРВ	Н/Д

Bravo One – Mirage

Цельная ступица Mirage Plus на 370 л.с. и меньше Упорная втулка 12-835467 1 Лепестковая ступица 14-816629 Шлицевая шайба 12-31211A2 Муфта 11-52707A1 Цельная ступица Mirage – 370 л.с. и больше Упорная втулка 14359 Шлицевая шайба (передняя) 12-39701 Плоская шайба (задняя) 12-39698

Деталь №	Диаметр	Шаг	Материал	Лопастей	Вращение	Состояние или замена
821720A 5	14-3/4	29С	НЕРЖ	3	ПРВ	
821719A 5	14-3/4	29С	НЕРЖ	3	ЛЕВ	
19836A 5	14-3/8	27С	НЕРЖ	3	ПРВ	Н/Д
18280A56	14-3/8	27С	НЕРЖ	3	ПРВ	Н/Д
19835A 5	14-3/8	27С	НЕРЖ	3	ЛЕВ	48- 18281A56
13248A 5	14-1/2	25С	НЕРЖ	3	ПРВ	
13247A 5	14-1/2	25С	НЕРЖ	3	ЛЕВ	
13246A 5	14-5/8	23С	НЕРЖ	3	ПРВ	
13245A 5	14-5/8	23С	НЕРЖ	3	ЛЕВ	
13244A 5	14-3/4	21С	НЕРЖ	3	ПРВ	
13243A 5	14-3/4	21С	НЕРЖ	3	ЛЕВ	
13703A56	14-3/4	21С	НЕРЖ	3	ЛЕВ	ДОСТ.
13242A 5	15-1/4	19С	НЕРЖ	3	ПРВ	
13241A 5	15-1/4	19С	НЕРЖ	3	ЛЕВ	
19839A 5	15-1/2	17С	НЕРЖ	3	ЛЕВ	
19835A 5	15-1/2	17С	НЕРЖ	3	ПРВ	Н/Д
19834A50	15-1/2	17	НЕРЖ	3	ПРВ	Н/Д
18278A56	15-1/2	17	НЕРЖ	3	ПРВ	Н/Д
19835A50	14-3/8	27	НЕРЖ	3	ЛЕВ	18281A56
19836A50	14-3/8	27	НЕРЖ	3	ПРВ	18280A56
19839A50	15-1/2	17	НЕРЖ	3	ЛЕВ	
13241A50	15-1/4	19	НЕРЖ	3	ЛЕВ	
13242A50	15-1/4	19	НЕРЖ	3	ПРВ	
13243A50	14-3/4	21	НЕРЖ	3	ЛЕВ	
13244A50	14-3/4	21	НЕРЖ	3	ПРВ	
13245A50	14-5/8	23	НЕРЖ	3	ЛЕВ	
13246A50	14-5/8	23	НЕРЖ	3	ПРВ	
13247A50	14-1/2	25	НЕРЖ	3	ЛЕВ	
13248A50	14-1/2	25	НЕРЖ	3	ПРВ	
821719A50	14-3/4	29	НЕРЖ	3	ЛЕВ	
821720A50	14-3/4	29	НЕРЖ	3	ПРВ	

Архивные таблицы гребных винтов

Bravo One – Cleaver

Резиновая втулка Н/Д = 48-89799А5, 48-89801А5, 48-89803А5, 48-89804А5, 48-89805А5, 48-89806А5 Упорная втулка 92950 Лепестковая шайба 14-816629Q Шайба 12-31211А3 Муфта 11-52707Q1

Деталь №	Диаметр	Шаг	Материал	Лопастей	Вращение	Состояние или замена
89805А4	14-1/4	25С	НЕРЖ	3	ЛЕВ	Н/Д
89806А4	14-1/4	25С	НЕРЖ	3	ПРВ	Н/Д
89803А4	14-1/2	23С	НЕРЖ	3	ЛЕВ	Н/Д
89804А4	14-1/2	23С	НЕРЖ	3	ПРВ	Н/Д
89801А4	14-3/4	21С	НЕРЖ	3	ЛЕВ	Н/Д
89802А4	14-3/4	21С	НЕРЖ	3	ПРВ	Н/Д
89802А5	14-3/4	21С	НЕРЖ	3	ПРВ	Н/Д
89799А4	15 человек	19С	НЕРЖ	3	ЛЕВ	Н/Д
89800А4	15 человек	19С	НЕРЖ	3	ПРВ	Н/Д
89800А5	15 человек	19С	НЕРЖ	3	ПРВ	Н/Д

Bravo Two

Н/Д = 48-18607А42, 48-18609А42 Упорная шайба 55074Т Лепестковая шайба 14-34817 Шайба 12-55073А2 Муфта 11-826711 27

Деталь №	Диаметр	Шаг	Материал	Лопастей	Вращение	Состояние или замена
	16-1/4	25С	АЛ	3	ЛЕВ	ДОСТ.
	17-1/4	25С	АЛ	3	ЛЕВ	ДОСТ.
	16-1/4	25С	АЛ	3	ПРВ	ДОСТ.
	17-1/4	25С	АЛ	3	ПРВ	ДОСТ.
	16-1/2	23С	АЛ	3	ЛЕВ	ДОСТ.
48-18619А40	17-1/2	23С	АЛ	3	ЛЕВ	ДОСТ.
	16-1/2	23С	АЛ	3	ПРВ	ДОСТ.
48-18618А40	17-1/2	23С	АЛ	3	ПРВ	ДОСТ.
	16-3/4	21С	АЛ	3	ЛЕВ	ДОСТ.
48-18617А40	17-3/4	21С	АЛ	3	ЛЕВ	ДОСТ.
	16-3/4	21С	АЛ	3	ПРВ	ДОСТ.
48-18616А40	17-3/4	21С	АЛ	3	ПРВ	ДОСТ.
	19-1/2	21С	АЛ	3	ПРВ	ДОСТ.
	14-1/4	19С	АЛ	3	ЛЕВ	ДОСТ.
48-18615А40	18-1/4	19С	АЛ	3	ЛЕВ	ДОСТ.
	17-1/4	19С	АЛ	3	ПРВ	ДОСТ.
	19-3/4	19С	АЛ	3	ПРВ	ДОСТ.
48-18614А40	18-1/4	19С	АЛ	3	ПРВ	ДОСТ.
	17-3/4	17С	АЛ	3	ЛЕВ	ДОСТ.
	18-3/4	17С	АЛ	3	ЛЕВ	ДОСТ.
	18-3/4	17С	АЛ	3	ПРВ	ДОСТ.
	18-3/4	17С	АЛ	3	ПРВ	ДОСТ.
	18-1/4	15С	АЛ	3	ЛЕВ	ДОСТ.
	19-1/4	15С	АЛ	3	ЛЕВ	ДОСТ.
	18-1/4	15С	АЛ	3	ПРВ	ДОСТ.
	19-1/4	15С	АЛ	3	ПРВ	ДОСТ.
	19-1/2	13С	АЛ	3	ПРВ	ДОСТ.
	20	11С	АЛ	3	ПРВ	ДОСТ.

Bravo Three – бенз. и диз.

Гаечный ключ для гребных винтов 91-805457T1 Задняя муфта гребного винта 862907 Передняя муфта гребного винта 11-859131 Задняя упорная втулка 805101T Передняя упорная втулка 805100

Деталь №	Диаметр	Шаг	Материал	Лопаст	Вращение	Состояние или замена
823670A 5	13-3/4	28	НЕРЖ	3	ПРВ	
823669A 5	15 человек	28	НЕРЖ	3	ЛЕВ	
823668A 5	14	26	НЕРЖ	3	ПРВ	
823667A 5	15-1/4	26	НЕРЖ	3	ЛЕВ	
823666A 5	14-1/4	24	НЕРЖ	3	ПРВ	
823665A 5	15-1/2	24	НЕРЖ	3	ЛЕВ	
823664A 5	14-1/4	22	НЕРЖ	3	ПРВ	
823663A 5	15-3/4	22	НЕРЖ	3	ЛЕВ	
823662A 5	14-2/5	20	НЕРЖ	3	ПРВ	
823661A 5	16	20	НЕРЖ	3	ЛЕВ	
823670A 6	13-3/4	28	НЕРЖ	3	ПРВ	
823669A 6	15 человек	28	НЕРЖ	3	ЛЕВ	
823668A 6	14	26	НЕРЖ	3	ПРВ	
823667A 6	15-1/4	26	НЕРЖ	3	ЛЕВ	
823666A 6	14-1/4	24	НЕРЖ	3	ПРВ	
823665A 6	15-1/2	24	НЕРЖ	3	ЛЕВ	
823664A 6	14-1/4	22	НЕРЖ	3	ПРВ	
823663A 6	14-1/4	22	НЕРЖ	3	ЛЕВ	
823662A 6	14-3/8	20	НЕРЖ	3	ПРВ	
823661A 6	16	20	НЕРЖ	3	ЛЕВ	

3-лопастные передние/задние Quicksilver Thunderbolt BIII для поворотнo-откидных колонок MerCruiser Bravo Three старше 2017 г.

Гребные винты: 3 передние лопасти, 3 задние лопасти. Список новых задних гребных винтов с 4 передними и 3 задними лопастями см. в пункте «Quicksilver Bravo Three» в разделе «Таблицы применений гребных винтов Quicksilver» руководства. Для обеспечения наилучших эксплуатационных характеристик не рекомендуется использовать старые и новые гребные винты вместе Все двигатели Bravo Three, крепеж гребного винта (не поставляется с гребными винтами): передняя упорная шайба 805101T, задняя упорная шайба 805100, гайка переднего гребного винта 859131, гайка кормового гребного винта 862907, ключ для внутренней гайки гребного винта Bravo Three 805457T 1.

Шаг	Материал	Отделка	Лопаст	Передний винт ЛЕВ	Задний винт ПРВ	Модель
28	НЕРЖ	Матовая	3 и 3	вращ.	вращ.	Bravo Three
26	НЕРЖ	Матовая	3 и 3			Bravo Three
24	НЕРЖ	Матовая	3 и 3			Bravo Three
22	НЕРЖ	Матовая	3 и 3			Bravo Three
20	НЕРЖ	Матовая	3 и 3			Bravo Three

3-лопастные передние/задние Mercury MerCruiser Bravo Three старше 2008 г.

Двойные гребные винты: 3 передние лопасти, 3 задние лопасти Список новых двойных гребных винтов Bravo Three с 4 передними лопастями и 3 задними см. в разделе таблиц применения гребных винтов Mercury Для обеспечения наилучших эксплуатационных характеристик не рекомендуется использовать старые и новые гребные винты вместе Все двигатели Оборудование гребных винтов Bravo Three (не включено в комплекты гребных винтов): Передняя упорная шайба 805101T Задняя упорная шайба 805100 Гайка переднего гребного винта 859131 Гайка кормового гребного винта 862907 Ключ для внутренней гайки гребного винта Bravo Three 805457T 1

Шаг	Материал	Отделка	Лопаст	Передний винт ЛЕВ	Задний винт ПРВ	Модель
30 (колпачок)	НЕРЖ	Матовая	3 и 3			Bravo Three
30	НЕРЖ	Матовая	3 и 3	48-831867A60	48-831868A60	Bravo Three
28 (колпачок)	НЕРЖ	Матовая	3 и 3			Bravo Three
28	НЕРЖ	Матовая	3 и 3			Bravo Three
26 (колпачок)	НЕРЖ	Матовая	3 и 3			Bravo Three
26	НЕРЖ	Матовая	3 и 3			Bravo Three
24 (колпачок)	НЕРЖ	Матовая	3 и 3			Bravo Three

Не все перечисленные детали доступны на рынках Европы, СНГ, Африки и Ближнего Востока. Для получения дополнительной информации обратитесь в местный офис Mercury, Mariner, MerCruiser или Quicksilver.

Архивные таблицы гребных винтов

Шаг	Материал	Отделка	Лопастей (передн. и задн.)	Передний винт ЛЕВ вращ.	Задний винт ПРВ вращ.	Модель
24	НЕРЖ	Матовая	3 и 3			Bravo Three
22 (колпачок)	НЕРЖ	Матовая	3 и 3			Bravo Three
22	НЕРЖ	Матовая	3 и 3			Bravo Three
20 (колпачок)	НЕРЖ	Матовая	3 и 3			Bravo Three
20	НЕРЖ	Матовая	3 и 3			Bravo Three

MerCruiser 215E/215H/Все II-TR и TR

Н/Д = 48-57270A1, 48-57271A1, 48-54733A1, 48-54733A4, 48-57268A1, 48-57269A1, 48-54731A1, 48-54731A4, 48-57266A1, 48-57267A1, 48-54719A1, 48-54720A1, 48-54717A1, 48-54718A1 Упорная шайба 55074Т Лепестковая шайба 14-34817 Шайба 12-55073 (Н/Д) Муфта

Деталь №	Диаметр	Шаг	Материал	Лопастей	Вращение	Состояние или замена
54726A 4	18	23С	АЛ	3	ЛЕВ	48-18619A40
57264A 1	19-1/4	23	АЛ	3	ПРВ	48-18618A40
57265A 1	19-1/4	23	АЛ	3	ЛЕВ	48-18619A40
77902A 1	19-1/4	23	АЛ	3	ПРВ	48-18618A40
77902A10	19-1/4	23	АЛ	3	ПРВ	48-18618A40
48-18618A40	16-1/2	23С	АЛ	3	ПРВ	ДОСТ.
77903A 1	19-1/4	23	АЛ	3	ЛЕВ	48-18619A40
77903A10	19-1/4	23	АЛ	3	ЛЕВ	48-18619A40
48-18618A40	16-1/2	23С	АЛ	3	ЛЕВ	ДОСТ.
54727A 1	18-1/2	21	АЛ	3	ЛЕВ	48-18617A40
54727A 4	18-1/2	21С	АЛ	3	ЛЕВ	48-18617A40
57262A 1	19-1/2	21	АЛ	3	ПРВ	48-18616A40
57263A 1	19-1/2	21	АЛ	3	ЛЕВ	48-18617A40
69262A 1	19-1/2	21	АЛ	3	ПРВ	48-18616A40
77900A 1	19-1/2	21	АЛ	3	ПРВ	48-18616A40
77900A10	19-1/2	21	АЛ	3	ПРВ	48-18616A40
48-18616A40	16-3/4	21С	АЛ	3	ПРВ	ДОСТ.
77901A 1	19-1/2	21	АЛ	3	ЛЕВ	48-18617A40
77901A10	19-1/2	21	АЛ	3	ЛЕВ	48-18617A40
48-18617A40	17-3/4	21С	АЛ	3	ЛЕВ	ДОСТ.
54725A 1	19	19	АЛ	3	ЛЕВ	48-18615A40
54726A 1	19	19	АЛ	3	ПРВ	48-18614A40
63305A 1	19-3/4	19	АЛ	3	ЛЕВ	48-18615A40
63306A 1	19-3/4	19	АЛ	3	ПРВ	48-18614A40
69260A 1	19-3/4	19	АЛ	3	ПРВ	48-18614A40
77898A 1	19-3/4	19	АЛ	3	ПРВ	48-18614A40
77898A10	19-3/4	19	АЛ	3	ПРВ	48-18614A40
	19-3/4	19С	АЛ	3	ПРВ	ДОСТ.
48-18614A40	17-1/4	19С	АЛ	3	ПРВ	ДОСТ.
77899A1	19-3/4	19	АЛ	3	ЛЕВ	48-18615A40
77899A10	19-3/4	19	АЛ	3	ЛЕВ	48-18615A40
48-18615A40	17-1/4	19С	АЛ	3	ЛЕВ	ДОСТ.
54723A 1	20	17	АЛ	3	ЛЕВ	
54724A 1	20	17	АЛ	3	ПРВ	
63303A 1	20	17	АЛ	3	ЛЕВ	
63304A 1	20	17	АЛ	3	ПРВ	
77896A 1	20	17	АЛ	3	ПРВ	
77896A10	20	17	АЛ	3	ПРВ	
48-8M0078090	17-3/4	17С	АЛ	3	ПРВ	ДОСТ.
77897A1	20	17	АЛ	3	ЛЕВ	
77897A10	20	17	АЛ	3	ЛЕВ	
48-8M0078091	17-3/4	17С	АЛ	3	ЛЕВ	ДОСТ.
54721A 1	19-3/4	15 человек	АЛ	3	ЛЕВ	

Архивные таблицы гребных винтов

Деталь №	Диаметр	Шаг	Материал	Лопастей	Вращение	Состояние или замена
54722A 1	19-3/4	15 человек	АЛ	3	ПРВ	
77894A 1	19-3/4	15 человек	АЛ	3	ПРВ	
77894A10	19-3/4	15 человек	АЛ	3	ПРВ	
48-8M0078088	18-1/4	15С	АЛ	3	ПРВ	ДОСТ.
77895A 1	19-3/4	15 человек	АЛ	3	ЛЕВ	
77895A10	19-3/4	15 человек	АЛ	3	ЛЕВ	
48-8M0078089	18-1/4	15С	АЛ	3	ЛЕВ	ДОСТ.

MerCruiser TRS – Mirage

Резиновая втулка – 370 л.с. и меньше Упорная шайба 13171 Лепестковая шайба 14-816629 Шлицевая шайба 12-31211A2 Муфта 11-52707A1 Цельная ступица – 370 л.с. и больше Упорная втулка 14359 Шлицевая шайба (передняя) 12-39701 Плоская шайба (задняя) 12-39698 Муфта 11-52707Q1

Деталь №	Диаметр	Шаг	Материал	Лопастей	Вращение	Состояние или замена
821720A 5	14-3/4	29С	НЕРЖ	3	ПРВ	
821719A 5	14-3/4	29С	НЕРЖ	3	ЛЕВ	
19836A 5	14-3/8	27С	НЕРЖ	3	ПРВ	18280A56
18280A56	14-3/8	27С	НЕРЖ	3	ПРВ	Н/Д
19835A 5	14-3/8	27С	НЕРЖ	3	ЛЕВ	48-18281A56
13248A 5	14-1/2	25С	НЕРЖ	3	ПРВ	
13247A 5	14-1/2	25С	НЕРЖ	3	ЛЕВ	
13246A 5	14-5/8	23С	НЕРЖ	3	ПРВ	
13245A 5	14-5/8	23С	НЕРЖ	3	ЛЕВ	
13244A 5	14-3/4	21С	НЕРЖ	3	ПРВ	
13243A 5	14-3/4	21С	НЕРЖ	3	ЛЕВ	
13242A 5	15-1/4	19С	НЕРЖ	3	ПРВ	
13241A 5	15-1/4	19С	НЕРЖ	3	ЛЕВ	
19839A 5	15-1/2	17С	НЕРЖ	3	ЛЕВ	
19834A 5	15-1/2	17С	НЕРЖ	3	ПРВ	18278A56
19834A50	15-1/2	17	НЕРЖ	3	ПРВ	18278A56
18278A56	15-1/2	17	НЕРЖ	3	ПРВ	Н/Д
19835A50	14-3/8	27	НЕРЖ	3	ЛЕВ	48-18281A56
19836A50	14-3/8	27	НЕРЖ	3	ПРВ	18280A56
19836A50	15-1/2	17	НЕРЖ	3	ЛЕВ	
13241A50	15-1/4	19	НЕРЖ	3	ЛЕВ	
13242A50	15-1/4	19	НЕРЖ	3	ПРВ	
13243A50	14-3/4	21	НЕРЖ	3	ЛЕВ	
13244A50	14-3/4	21	НЕРЖ	3	ПРВ	
13245A50	14-5/8	23	НЕРЖ	3	ЛЕВ	
13246A50	14-5/8	23	НЕРЖ	3	ПРВ	
13247A50	14-1/2	25	НЕРЖ	3	ЛЕВ	
13248A50	14-1/2	25	НЕРЖ	3	ПРВ	
821719A50	14-3/4	29	НЕРЖ	3	ЛЕВ	
821720A50	14-3/4	29	НЕРЖ	3	ПРВ	

MerCruiser TRS – Cleaver (цельная ступица)

Шлицевая шайба (передняя) 12-39701 Плоская шайба (задняя) 12-39698 Муфта 11-52707Q1

Деталь №	Диаметр	Шаг	Материал	Лопастей	Вращение	Состояние или замена
74603A 4	14-1/4	25С	НЕРЖ	3	ЛЕВ	
13247A50	14-1/2	25	НЕРЖ	3	ЛЕВ	
74604A 4	14-1/4	25С	НЕРЖ	3	ПРВ	
13248A50	14-1/2	25	НЕРЖ	3	ПРВ	
68560A 4	15 человек	23С	НЕРЖ	3	ПРВ	
74601A 4	14-1/2	23С	НЕРЖ	3	ЛЕВ	
13245A50	14-1/2	23	НЕРЖ	3	ЛЕВ	

Не все перечисленные детали доступны на рынках Европы, СНГ, Африки и Ближнего Востока. Для получения дополнительной информации обратитесь в местный офис Mercury, Mariner, MerCruiser или Quicksilver.

Архивные таблицы гребных винтов

Деталь №	Диаметр	Шаг	Материал	Лопастей	Вращение	Состояние или замена
74602A 4	14-1/2	23С	НЕРЖ	3	ПРВ	
13246A50	14-1/2	23	НЕРЖ	3	ПРВ	
68557A 4	15-1/4	21С	НЕРЖ	3	ЛЕВ	
68558A 4	15-1/4	21С	НЕРЖ	3	ПРВ	
74599A 4	14-3/4	21С	НЕРЖ	3	ЛЕВ	
13243A50	14-5/16	21	НЕРЖ	3	ЛЕВ	
74600A 4	14-3/4	21С	НЕРЖ	3	ПРВ	
13244A50	14-5/16	21	НЕРЖ	3	ПРВ	
68555A 4	15-1/2	19С	НЕРЖ	3	ЛЕВ	
68556A 4	15-1/2	19С	НЕРЖ	3	ПРВ	
74597A 4	15 человек	19С	НЕРЖ	3	ЛЕВ	
13241A50	15 человек	19	НЕРЖ	3	ЛЕВ	
74598A 4	15 человек	19С	НЕРЖ	3	ПРВ	
13242A50	15 человек	19	НЕРЖ	3	ПРВ	

MerCruiser TRS – Cleaver (резиновая втулка)

Н/Д = 48-89799A5, 48-89801A5, 48-89803A5, 48-89804A5, 48-89805A5, 48-89806A5 Упорная втулка 92950 Лепестковая шайба 14-816629 Шайба 12-31211A2 Муфта 11-52707Q1

Деталь №	Диаметр	Шаг	Материал	Лопастей	Вращение	Состояние или замена
89805A 4	14-1/4	25С	НЕРЖ	3	ЛЕВ	Н/Д
89806A 4	14-1/4	25С	НЕРЖ	3	ПРВ	Н/Д
89803A 4	14-1/2	23С	НЕРЖ	3	ЛЕВ	Н/Д
89804A 4	14-1/2	23С	НЕРЖ	3	ПРВ	Н/Д
89801A 4	14-3/4	21С	НЕРЖ	3	ЛЕВ	Н/Д
89802A 4	14-3/4	21С	НЕРЖ	3	ПРВ	Н/Д
89802A 5	14-3/4	21С	НЕРЖ	3	ПРВ	Н/Д
89799A 4	15 человек	19С	НЕРЖ	3	ЛЕВ	Н/Д
89800A 4	15 человек	19С	НЕРЖ	3	ПРВ	Н/Д
89800A 5	15 человек	19С	НЕРЖ	3	ПРВ	Н/Д

MerCruiser TRS – Laser

Только 370 л.с. и меньше Упорная втулка 12-835467 1 Лепестковая шайба 14-816629 Шайба 12-31211A3 Муфта 11-52707Q1

Деталь №	Диаметр	Шаг	Материал	Лопастей	Вращение	Состояние или замена
11078A40	14-1/8	25	НЕРЖ	3	ПРВ	
11074A40	14-1/4	23	НЕРЖ	3	ПРВ	
11070A40	14-3/8	21	НЕРЖ	3	ПРВ	48-825862A47

MerCruiser TRS – стандартные (алюминий)

Только 255 и 280 л.с. Н/Д = 48-66141A4, 48-66143A4, 48-66145A4, 48-66147A4 Упорная втулка 56292A4 Лепестковая шайба 14-816629 Шайба 12-31211A3 Муфта 11-52707Q1

Деталь №	Диаметр	Шаг	Материал	Лопастей	Вращение	Состояние или замена
65480A 4	14-1/2	25С	АЛ	3	ПРВ	Н/Д
79580A 4	14-1/2	25С	АЛ	3	ПРВ	Н/Д
78126A40	13-3/8	25С	АЛ	3	ПРВ	Н/Д
67874A 4	15 человек	23С	АЛ	3	ПРВ	48-832834A45
79578A 4	15 человек	23С	АЛ	3	ПРВ	48-832834A45
78124A40	13-1/2	23С	АЛ	3	ПРВ	48-832834A45
65992A 4	15-1/4	21С	АЛ	3	ПРВ	48-832832A45
79576A 4	15-1/4	21С	АЛ	3	ПРВ	48-832832A45
78122A40	13-3/4	21С	АЛ	3	ПРВ	48-832832A45
66432A 4	15-1/2	19С	АЛ	3	ПРВ	48-11324A45
11324A45	15-1/2	19С	АЛ	3	ПРВ	ДОСТ.

Деталь №	Диаметр	Шаг	Материал	Лопаст	Вращение	Состояние или замена
79574А 4	15-1/2	19С	АЛ	3	ПРВ	48- 11324А45
11324А45	15-1/2	19С	АЛ	3	ПРВ	ДОСТ.
78120А40	14	19С	АЛ	3	ПРВ	48- 832830А45
66450А 4	16	17С	АЛ	3	ПРВ	48- 16440А45
79572А 4	15-3/4	17С	АЛ	3	ПРВ	48- 16440А45
78118А40	14-1/2	17С	АЛ	3	ПРВ	48-832828А45
832828А45	14-1/2	17С	АЛ	3	ПРВ	ДОСТ.
16440А40	16	16С	АЛ	3	ПРВ	48- 16440А45

MerCruiser II

Н/Д = 48-54352А1, 48-54352А4, 48-54353А1, 48-54353А4, 48-53496А1, 48-53496А4, 48-53497А1, 48-53497А4, 48-49978А1, 48-49978А4, 48-49979А1, 48-49979А4, 48-54829А4, 48-49973А1, 48-49973А4, 48-49974А1, 48-49974А4, 48-33237А1, 48-33238А1, 48-33238А4, 48-4997

Деталь №	Диаметр	Шаг	Материал	Лопаст	Вращение	Состояние или замена
	19-1/2	21	АЛ	3	ПРВ	ДОСТ.
	19-3/4	19	АЛ	3	ПРВ	ДОСТ.

MerCruiser III

Н/Д = 48-47691А1, 48-47691А4, 48-47692А1, 48-47692А4, 48-47693А1, 48-47693А4, 48-47694А1, 48-47694А4, 48-47695А4, 48-47696А4, 48-47697А1, 48-47697А4, 48-47698А1, 48-47698А4, 48-47699А4, 48-47700А4, 48-47701А1, 48-47707А4, 48-47702А1, 48-47702А4, 48-4770

Деталь №	Диаметр	Шаг	Материал	Лопаст	Вращение	Состояние или замена
47707А 1	19-1/4	25	АЛ	3	ЛЕВ	Н/Д
47708А 1	19-1/4	25	АЛ	3	ПРВ	Н/Д
47705А 1	19-3/4	23	АЛ	3	ЛЕВ	Н/Д
47704А 1	20	21	АЛ	3	ПРВ	Н/Д
47699А 1	20	17	АЛ	3	ЛЕВ	Н/Д
47700А 1	20	17	АЛ	3	ПРВ	Н/Д
47695А 1	20	13	АЛ	3	ЛЕВ	Н/Д
47696А 1	20	13	АЛ	3	ПРВ	Н/Д
47704А10	20	21	АЛ	3	ПРВ	Н/Д
47708А10	19-1/4	25	АЛ	3	ПРВ	Н/Д
47707А10	19-1/4	25	АЛ	3	ЛЕВ	Н/Д
47699А10	20	17	АЛ	3	ЛЕВ	Н/Д
47700А10	20	17	АЛ	3	ПРВ	Н/Д
47695А10	20	13	АЛ	3	ЛЕВ	Н/Д
47696А10	20	13	АЛ	3	ПРВ	Н/Д

Оборудование и аксессуары для гребных винтов

Оборудование и аксессуары для гребных винтов

Таблица соответствия моделей втулок

Таблица соответствия моделей резиновых втулок Mercury

Применение	Наим.	Материал	Артикул втулки или рукава	Упорная шайба	Кормовая шайба / срезной штифт	Гайка	Шплинт	Комплект гайки
Четырехтактные Mercury/Mariner мощностью 2.5-3.5 л.с.	Flo-Torq I	Резина	Нет	Нет	17-815111Q02	Неприменимо	18-95295	Неприменимо
Четырехтактные Mercury/Mariner мощностью 4-6 л.с.	Flo-Torq I	Резина	Неприменимо	16145Q01	12-16146	11-16147	18-815026	Неприменимо
Mercury/Mariner мощностью 8-9.9 л.с. (2005 г. и новее)	Flo-Torq I	Резина	897453T	8M0131240	12-16146	11-16147	18-815026	803743Q02
Mercury/Mariner 2-тактные мощностью 6-15 л.с., четырехтактные мощностью 9.9 л.с. (1995-2004 г.), четырехтактные мощностью 15 л.с. (до 2007 г.)	Flo-Torq I	Резина	827598T			11-40140	Неприменимо	11-13914Q02
Mercury/Mariner BigFoot мощностью 9.9 л.с., ProKicker (2005 г. и новее) четырехтактные мощностью 15-20 л.с. (2007 г. и новее)	Flo-Torq I	Резина	8M0054769	803743	12-16140 2	11-16147 1	18-815026 4	803743Q01
Mercury/Mariner 2-тактные мощностью 20/25 л.с. (1980-2006 г.), BigFoot мощностью 9.9 и 15 л.с. (1999-2004 г.)	Flo-Torq I	Резина	19669T	858498	Неприменимо	11-40119 12	Неприменимо	11-40119Q02
Mercury/Mariner четырехтактные мощностью 25-30 л.с. (2006 г. и новее)	Flo-Torq I	Резина	897001T	16145 2	12-16140 2	11-16147 1	Неприменимо	13914Q03
Mercury/Mariner BigFoot мощностью 25 л.с., 2-тактные мощностью 30 л.с., 2-тактные и четырехтактные мощностью 40-60 л.с., за исключением BigFoot (1977 г. и новее)	Flo-Torq I	Резина	43676T	73345A 1	14-76281Q	11-69578Q 1	Неприменимо	11-31990Q02
Mercury/Mariner 40-60 BigFoot, четырехтактные с гребными винтами Silver (A33)	Flo-Torq I	Резина	859173	12-835467Q01	12-31211Q03	11-52707Q 1	Неприменимо	11-827614Q01

Таблицы применений Flo-Torq II

Колонки Mercury/Mariner/Force и MerCruiser

Применение	Комплект ступицы Flo-Torq	Передняя упорная шайба	Оболочка привода	Втулка	Задний переходник	Задняя проставка/шайба	Гайка	Шплинт
Колонки Mercury 75 2-тактные 1984 г. и новее, 90 и 115 2-тактные 1978 г. и	835257Q 1	12-835467Q01	835290Q 1	Неприменимо	826074Q 1	8M0042130	11-52707Q 1	Нет

Применение	Комплект ступицы Flo-Torq	Передняя упорная шайба	Оболочка привода	Втулка	Задний переходник	Задняя проставка/шайба	Гайка	Шплинт
новее, 125 л.с. 1994 г. и новее, Verado мощностью 200-300 л.с., колонки Alpha и Bravo 1								
Force 75 1999 г., 90-150 1995 г. и новее	835257Q 1	12-835467Q01	835290Q 1	Неприменимо	826074Q 1	8M0042130	11- 52707Q 1	Нет
Mercury 40-60 л.с. BigFoot и 90-115 4-тактные	835257Q 9	12-835467Q01	881940Q 1	Неприменимо	8M0061986	8M0042130	11- 52707Q 1	Нет
Mercury Verado 135-175 (Flo-Torq IV)	835257Q10	12-835467Q01	896233Q01	Неприменимо	8M0061986	8M0042130	11- 52707Q 1	Нет
Mercury V-6 для поверхностных гребных винтов; Tempest Plus, Trophy Plus и Fury	835257Q 6	12-835467Q01	835290Q 1	23-856163Q 1	826074Q 1	8M0042130	11- 52707Q 1	Нет
Mercury Racing Chopper и Cleaver для подвесных двигателей V-6	835258Q 1	12-835467Q01	850821Q11	Неприменимо	826074Q 1	8M0042130	11- 52707Q 1	Нет
Mercury 400+ Bravo I	835258Q 2	12-835467 5	850821Q2	849501	826074Q 1	8M0042130	11- 52707Q 1	Нет
Verado 350 SCL, Mercruiser XZ и XR Racing Sport и Torque Master (вал 1,25)	840389Q06	Нет	Нет	Нет	Нет	Нет	Нет	Нет

Yamaha Flo-Torq

Применение	Комплект ступицы Flo-Torq II	Передняя упорная шайба	Оболочка привода	Втулка	Задний переходник	Задняя проставка/шайба	Гайка	Шплинт
Yamaha мощностью 115, 130 л.с. 1984 г. и новее	835271Q 2	12-853948T	835290Q 1	Неприменимо	826074Q 1	12-850076	859939	18- 47959
Yamaha мощностью 50-100 л.с.	835272Q 1	12-853555	835290Q 1	Неприменимо	826074Q 1	12-850076	859939	18- 47959
Yamaha мощностью 150-300 л.с. 4-тактные, в т.ч. SHO	835274Q 1	12-853948T	835290Q 1	Неприменимо	826074Q 1	12-887972	859939	18- 47959
Yamaha мощностью 150-300 л.с. 2-тактные, HPDI, VMAX и колонки мощностью 130-300 л.с.	835271Q 2	12-853948T	835290Q 1	Неприменимо	826074Q 1	12-850076	859939	18- 47959
Yamaha 200-250 л.с. VMAX SHO 4-тактные	8M0075402	23-8M0064826	835290Q 1	23-856163Q 1	826074Q 1	12-887972	859939	18- 47959

Evinrude/Johnson/OMC и Volvo SX Flo-Torq

Применение	Комплект ступицы Flo-Torq II	Передняя упорная шайба	Оболочка привода	Втулка	Задний переходник	Задняя проставка/шайба	Гайка	Шплинт
Evinrude/Johnson V-4	835266Q 1(1)	859915	835290Q1(Delrin)	Неприменимо	834839Q	Нет	859929	18- 89961
Johnson 90-115 л.с. 4-тактные	835283Q 1	12-888939	835290Q1(Delrin)	Неприменимо	826074Q 1	12-887972	859939	18- 47959
Johnson 140 л.с. 4-тактные подвесные	835283Q 2	12-835467008	835290Q1(Delrin)	Неприменимо	826074Q 1	12-887972	859939	18- 47959
Колонки Evinrude/Johnson/OMC V-6, V-8 1991 г. и новее	8M0119081	12-835467008	835290Q1(Delrin)	Неприменимо	834839Q	Вместе с гайкой		Вместе с гайкой
Evinrude/Johnson 250 V-6 2002 г. и новее	8M0119081	12-835467008	835290Q1(Delrin)	Неприменимо	834839Q	Вместе с гайкой		Вместе с гайкой

Не все перечисленные детали доступны на рынках Европы, СНГ, Африки и Ближнего Востока. Для получения дополнительной информации обратитесь в местный офис Mercury, Mariner, MerCruiser или Quicksilver.

Оборудование и аксессуары для гребных винтов

Применение	Комплект ступицы Flo-Torq II	Передняя упорная шайба	Оболочка привода	Втулка	Задний переходник	Задняя проставка/шайба	Гайка	Шплинт
Колонки Evinrude/Johnson/OMC V-6, V-8/ 1990 г. и старше	8M0119082	12-835467Q01	835290Q1(Delrin)	Неприменимо	834839Q	Вместе с гайкой		Вместе с гайкой
OMC Cobra SX/Volvo SX 1994 г. и новее (19-зубчатый шлиц)	8M0119083	12-835467008	835290Q1(Delrin)	Неприменимо	850330Q	879143		Вместе с гайкой

(1) Используйте комплект ступицы только в гребных винтах Quicksilver с небольшими лабиринтовыми уплотнителями: QA2202X по QA2208X, QA 3828X по QA3832X и QS5136X по QS5144X.

Honda Flo-Torq

Применение	Комплект ступицы Flo-Torq II	Передняя упорная шайба	Оболочка привода	Втулка	Задний переходник	Задняя проставка/шайба	Гайка	Шплинт
Honda мощностью 75-90 л.с. 1999 г. и новее, 115-130 л.с. всех годов.	835279Q 2	12-853359	835290Q1(Delrin)	Неприменимо	826074Q 1	8M0042130	11- 52707Q 1	Нет
Honda мощностью 75-90 л.с. до 1998 г.	835277Q 1	12-835467Q01	835290Q1(Delrin)	Неприменимо	826074Q 1	8M0042130	11- 52707Q 1	Нет
Honda на 135-250 л.с. (4-тактные)	835278Q 1	12-888451	835290Q1(Delrin)	Неприменимо	826074Q 1	12-887972	859939	18- 47959

Suzuki и Tohatsu/Nissan Flo-Torq

Применение	Комплект ступицы Flo-Torq II	Передняя упорная шайба	Оболочка привода	Втулка	Задний переходник	Задняя проставка/шайба	Гайка	Шплинт
Suzuki мощностью 60 л.с. 4-тактные (1998 г. и новее), 70 л.с. 4-тактные (1998-2008 г.), 75-140 л.с. 2-тактные	835282Q 1(1)	12-854621	835290Q 1	Неприменимо	834839Q	12-887972	859939	18- 47959
Suzuki мощностью 70-90 л.с. (2009 г. и новее)	835283Q03	12-8M0042329	835290Q 1	Неприменимо	826074Q 1	12-887972	859939	18- 47959
Suzuki мощностью 90-115 л.с. 4-тактные (2001-2008 г.)	835283Q 1	12-888939	835290Q 1	Неприменимо	826074Q 1	12-887972	859939	18- 47959
Suzuki мощностью 140 л.с. 4-тактные, 100-115 л.с. 4-тактные (2009 г. и новее)	835283Q 2	12-835467008	835290Q 1	Неприменимо	826074Q 1	12-887972	859939	18- 47959
Suzuki мощностью 150-300 л.с.	835281Q 1	12-853359	835290Q 1	Неприменимо	826074Q 1	12- 31211Q03	859939	18- 47959
Tohatsu/Nissan мощностью 60-140 л.с.	835284Q 1	12-853948T	835290Q 1	Неприменимо	826074Q 1	12- 16140	11- 16147	18- 815026

(1) Используйте комплект ступицы только в гребных винтах Quicksilver с небольшими лабиринтовыми уплотнителями: QA2202X по QA2208X, QA 3828X по QA3832X и QS5136X по QS5144X.

Комплекты ступиц Flo-Torq Reflex

Комплекты ступиц Flo-Torq Reflex Quicksilver



835257Q12

В комплект входят: Передняя упорная шайба, оболочка привода Reflex (8M0047148), задняя шайба и гайка гребного винта.

Двигатели Mercury/Mariner: четырехтактные на 40–60 л.с. (не СТ/BigFoot), четырехтактные на 30 л.с. 1994–2005 г., 2-тактные на 30–60 л.с. 1977 г. и новее, СТ/BigFoot на 25 л.с., SeaPro/Marathon на 55 л.с., Yamaha на 40–60 л.с. (кроме 50T и 60T), Honda на 40–50 л.с. с продаваемой отдельно упорной шайбой 8M0046466, Suzuki на 35–60 л.с. с продаваемой отдельно упорной шайбой 8M0088039, Tohatsu на 35–50 л.с. с продаваемой отдельно упорной шайбой 8M0053074

Quicksilver Branded, Подвесная коробка Упаковано и готово к продаже.

Оболочка привода



8M0047148

Пластиковая составная оболочка привода Flo-Torq Reflex

Комплекты ступиц Flo-Torq II, III, IV и усиленных HD

Гребные винты Quicksilver могут улучшить эксплуатационные показатели любой лодки. Для выбора правильного оборудования используйте приведенную ниже таблицу применения Flo-Torq II.

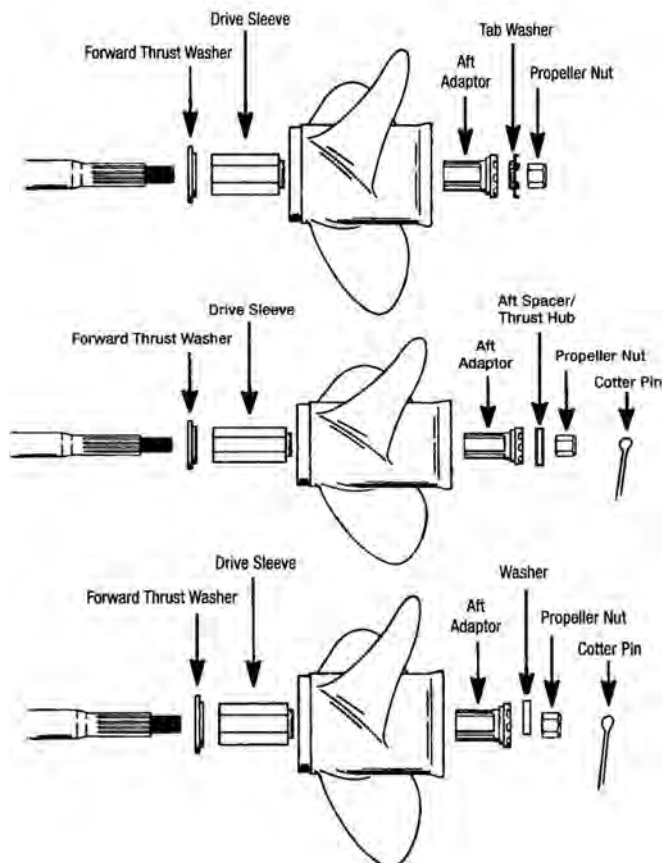

Комплекты ступиц Flo-Torq II Mercury



835257Q 1

- 12-835467 1 Передняя упорная шайба
- 835290A1 Пластмассовая оболочка привода
- 826074Q1 Кормовой переходник
- 8M0042130 Лепестковая шайба
- 11-827614 Гайка гребного винта

Mercury/Mariner на 40–60 л.с. СТ/Bigfoot, на 70–250 л.с., Force 90–120 л.с., Verado 150–300 л.с., MerCruiser Alpha, Alpha One и Bravo One (до 400 л.с.)
Quicksilver Branded, Подвесная коробка Упаковано и готово к продаже.

Оборудование и аксессуары для гребных винтов

Комплект ступицы Flo-Torq II с втулкой Mercury



835257Q 6

- 12-835467 1 Передняя упорная шайба
- 835290A1 Пластмассовая оболочка привода
- 23-856163A1 Втулка
- 826074T1 Кормовой переходник
- 14-816629Q Лепестковая шайба
- 8M0042130 Гайка гребного винта

Обычно используется для высокоскоростных систем с частично погруженными гребными винтами. Для этих установок используются гребные винты Mercury Fury, Fury 4, Tempest, Rev 4, Bravo I и Quicksilver Torrent и Q4. Quicksilver Branded, Подвесная коробка Упаковано и готово к продаже.

Комплект ступицы Flo-Torq III Mercury



835257Q 9

- 12-835467 1 Передняя упорная шайба
- 881940A1 Оболочка привода в сборе
- 878584 Кормовой переходник
- 14-816629Q Лепестковая шайба
- 11-52707Q1 Гайка гребного винта

Flo-Torq III 40–60 л.с. четырехтактный СТ/Bigfoot, 75–115 л.с., 90/115 СТ четырехтактный и Opti-Max (Гребные винты из алюминия или нержавеющей стали, снижают дребезжание)

Quicksilver Branded, Подвесная коробка Упаковано и готово к продаже.

Комплект ступицы Flo-Torq IV Mercury



835257Q10

- 12-835467 1 Передняя упорная шайба
- 896233A01 Оболочка привода в сборе
- 878584 Кормовой переходник
- 14-816629Q Лепестковая шайба
- 11-52707Q1 Гайка гребного винта

Комплект ступицы Flo-Torq IV для четырехтактных Mercury 150 и Verado L4SC 135–200 л.с. (уменьшает стук гребных винтов из алюминия или нержавеющей стали)

Марка Quicksilver, подвесная коробка из упаковки готовой к продаже.

Quicksilver Branded

Комплект цельной ступицы Flo-Torq II



835258Q 1

- 12-835467 5 Передняя упорная шайба (закаленная)
- 850821Q11 Стальная (3 7/8") оболочка привода
- 826074Q1 Кормовой переходник
- 8M0042130 Лепестковая шайба
- 11-827614 Гайка гребного винта

Предназначается для гребных винтов Chopper, Cleaver, Lightning ET, Pro ET и Bravo I старого образца (с логотипом MerCruiser).

Quicksilver Branded, Подвесная коробка Упаковано и готово к продаже.

Комплект цельной ступицы Flo-Torq II



835258Q 2

- 12-835467 5 Передняя упорная шайба (закаленная)
- 850821Q12 Стальная (3 5/8") оболочка привода
- 826074Q1 Кормовой переходник
- 8M0042130 Лепестковая шайба
- 11-827614 Гайка гребного винта

Втулка стандартной длины для использования с гребными винтами Fury, Tempest Plus, Mirage Plus, REV 4, Trophy Plus, Bravo I и Maximus (поворотноткидная колонка Bravo One мощностью 400 л.с. и больше, гребной вал 1").

Quicksilver Branded, Подвесная коробка Упаковано и готово к продаже.

QuickSilver Flo-Torq SSR HD



8M0101603

840383A 2 (комплект муфты и шайбы гребного винта)

Предназначается для подвесных двигателей Mercury/Mariner с 1.25" валом гребного винта. Pro XS на 225-250 л.с. и редуктором Torque Master II, Verado на 300/350 л.с. и 5.44" редуктором HD, а также Verado 400R

Quicksilver Branded

Комплект усиленной цельной ступицы Flo-Torq II HD Mercury



840389Q06

840382A02 комплект для замены черной накладки демпфера, 840383A 2 комплект муфты и шайбы гребного винта 8M0142084 HD комплект ступицы гребного винта

Предназначается для гребных валов HD (усиленного типа) диаметром 1,25" в случае установки на Sport Master, Torque, Torque II, HD Fleet Master, колонках Verado 5,25" и двигателях с кормовым приводом MerCruiser Bravo One XR или XZ, Sport Master, Shorty Sport Master и Sport.

Quicksilver Branded, Подвесная коробка Упаковано и готово к продаже.

Комплекты ступиц Flo-Torq Reflex Quicksilver



835257Q12

В комплект входят: Передняя упорная шайба, оболочка привода Reflex (8M0047148), задняя шайба и гайка гребного винта.

Двигатели Mercury/Mariner: четырехтактные на 40–60 л.с. (не ST/BigFoot), четырехтактные на 30 л.с. 1994–2005 г., 2-тактные на 30–60 л.с. 1977 г. и новее, ST/BigFoot на 25 л.с., SeaPro/Marathon на 55 л.с., Yamaha на 40–60 л.с. (кроме 50T и 60T), Honda на 40–50 л.с. с продаваемой отдельно упорной шайбой 8M0046466, Suzuki на 35–60 л.с. с продаваемой отдельно упорной шайбой 8M0088039, Tohatsu на 35–50 л.с. с продаваемой отдельно упорной шайбой 8M0053074

Quicksilver Branded, Подвесная коробка Упаковано и готово к продаже.

Комплект ступицы Flo-Torq II для Honda



835277Q 1

12-835467 1 Передняя упорная шайба
835290A1 Пластмассовая оболочка привода
826074Q 1 Кормовой переходник
8M0042130 Лепестковая контршайба
11-827614 Гайка гребного винта

Подвесные двигатели Honda (75-90 л.с. до 1998 г.)

Quicksilver Branded, Подвесная коробка Упаковано и готово к продаже.

Комплект ступицы Flo-Torq II для Honda



835279Q 2

12-853359 Передняя упорная шайба
835290A1 Пластмассовая оболочка привода
826074Q 1 Кормовой переходник
12-887972 Шайба
859939 Фиксатор
18-47959 Шплинт

Подвесные двигатели Honda (75-90 л.с. после 1999 г., 115-130 л.с.)

Quicksilver Branded, Подвесная коробка Упаковано и готово к продаже.

Комплект ступицы Flo-Torq II для Honda



835278Q 1

12-888451 Передняя упорная шайба
835290A1 Пластмассовая оболочка привода
826074Q 1 Кормовой переходник
12-887972 Проставка
859939 Муфта
18-47959 Шплинт

4-тактные двигатели Honda на 135, 150, 200, 225 и 250 л.с.. Может использоваться на гребных винтах Mercury Racing.

Комплект ступицы Flo-Torq II для Evinrude E-TEC G2



8M0107220

Передняя упорная шайба
Пластмассовая оболочка привода
Кормовой переходник
Комплект муфты
(шплинт и проставка входят в комплект муфты)
Evinrude E-TEC G2 (2014 г. и новее)

Quicksilver Branded, Подвесная коробка Упаковано и готово к продаже.

Оборудование и аксессуары для гребных винтов

Комплекты ступиц Flo-Torq II Evinrude и Johnson



835266Q 1

- 859915 Упорная шайба
- 835290A 1 Пластмассовая оболочка привода
- 834839Q Кормовой переходник
- 859929 Муфта
- 18-89961 Шплинт

Подвесные двигатели Evinrude и Johnson (редукторы V-4, 1968 г. и новее). Предназначается для гребных винтов со срезанным лабиринтным уплотнением.

Quicksilver Branded, Подвесная коробка Упаковано и готово к продаже.

Комплект ступицы Flo-Torq II для Suzuki



835282Q 1

- 12-854621 Передняя упорная шайба
- 835290A1 Пластмассовая оболочка привода
- 834839Q Кормовой переходник
- 12-887972 Шайба
- 859939 Муфта
- 18-47959 Шплинт

4-тактные двигатели Suzuki мощностью 60 л.с. (1998 г. и новее), 4-тактные 70 л.с. (1998-2008 г.) и 2-тактные мощностью 75-140 л.с.

Quicksilver Branded, Подвесная коробка Упаковано и готово к продаже.

Комплект ступицы Flo-Torq II



835283Q 1

- 12-888939 Передняя упорная шайба
- 835290A1 Пластмассовая оболочка привода
- 826074Q1 Кормовой переходник
- 12-887972 Шайба
- 859939 Муфта
- 18-47959 Шплинт

4-тактные подвесные Johnson и Suzuki мощностью 90-115 л.с.

Quicksilver Branded, Подвесная коробка Упаковано и готово к продаже.

Комплект ступицы Flo-Torq II для Suzuki



835281Q 1

- 12-853359 Передняя упорная шайба
- 835290A1 Пластмассовая оболочка привода
- 826074Q 1 Кормовой переходник
- 12-31211A3 Шайба
- 859939 Муфта
- 18-47959 Шплинт

2-тактные подвесные двигатели Suzuki мощностью 150-225 л.с. и 4-тактные подвесные двигатели Suzuki мощностью 150-250 л.с. Может использоваться на гребных винтах Mercury Racing.

Quicksilver Branded, Подвесная коробка Упаковано и готово к продаже.

Комплект ступицы Flo-Torq II для Suzuki



835283Q 2

- 12-835467 1 Передняя упорная шайба
- 835290A1 Пластмассовая оболочка привода
- 826074Q1 Кормовой переходник
- 12-887972 Шайба
- 859939 Муфта
- 18-47959 Шплинт

4-тактные подвесные Johnson и Suzuki мощностью 140 л.с.

Quicksilver Branded, Подвесная коробка Упаковано и готово к продаже.

Комплект ступицы Flo-Torq II для Suzuki



835283Q03

- 12-8M0042329 Передняя упорная шайба
- 835290Q 1 Пластмассовая оболочка привода
- 826074Q 1 Кормовой переходник
- 12-887972 Шайба
- 859939 Муфта
- 18-47959 Шплинт

Suzuki мощностью 70-90 л.с. 2009 г. и новее

Quicksilver Branded, Подвесная коробка Упаковано и готово к продаже.

Комплект ступицы Flo-Torq II Tohatsu



835284Q 1

- 12-853948Т Передняя упорная шайба
- 835290A1 Пластмассовая оболочка привода
- 826074Q1 Кормовой переходник
- 12-16140 Шайба
- 11-16147 Муфта
- 18-815026 Шплинт

Tohatsu/Nissan (70С, 90-140 л.с.)

Quicksilver Branded, Подвесная коробка Упаковано и готово к продаже.

Комплект ступицы Flo-Torq II для Evinrude, Johnson и OMC



8M0119081

- 12-835467-008 Передняя упорная шайба
- 835290A1 Пластмассовая оболочка привода
- 834899Q Кормовой переходник
- 8M0107489 Муфта
- 89961 Шплинт
- 8M0118201 Проставка шайбы

Подвесные двигатели Evinrude/Johnson и поворотнo-откидная колонка OMC (редукторы V6 и V8, 1991 г. и новее), включая подвесные двигатели на 150 л.с. и больше и двигатели V6 2003 г. с редуктором Crescent. Внимание! Перед эксплуатацией гребных винтов из нержавеющей стали, при установке снимите анод, прикрепленный к стакану подшипника, и проверьте зазор. Несовместимы с двигателями OMC Cobra.

Quicksilver Branded, Подвесная коробка Упаковано и готово к продаже.

Комплект ступицы Flo-Torq II для Evinrude, Johnson и OMC



8M0119082

- 12-835467 1 Передняя упорная шайба
- 835290A1 Пластмассовая оболочка привода
- 834899Q Кормовой переходник
- 8M0107489 Муфта
- 8M0118201 Проставка шайбы
- 89961 Шплинт

Evinrude/Johnson, поворотнo-откидные колонки OMC (редукторы V-6 и V-8, 1984-1990 гг.). Внимание! Перед эксплуатацией гребных винтов из нержавеющей стали, при установке снимите анод, прикрепленный к стакану подшипника, и проверьте зазор.

Quicksilver Branded, Подвесная коробка Упаковано и готово к продаже.

Комплект ступицы Flo-Torq, OMC Cobra / Volvo SX



8M0119083

- 12-835467 7 Передняя упорная шайба
- 835290A1 Пластмассовая оболочка привода
- 850330Q Кормовой переходник
- 8M0107489 Муфта
- 89961 Шплинт
- 8M0118204 Проставка шайбы

Поворотнo-откидные колонки OMC Cobra и Volvo SX, 19-зубчатый шлиц, 1996 г. и новее. Внимание! Перед эксплуатацией гребных винтов из нержавеющей стали, при установке снимите анод, прикрепленный к стакану подшипника, и проверьте зазор.

Quicksilver Branded, Подвесная коробка Упаковано и готово к продаже.

Комплект ступицы Flo-Torq II для Yamaha



835272Q 1

- 12-853555Q Передняя упорная шайба
- 835290A1 Пластмассовая оболочка привода
- 826074Q 1 Кормовой переходник
- 12-850076 Проставка
- 859939 Муфта
- 18-47959 Шплинт

Подвесные двигатели Yamaha (50-100 л.с., передняя упорная шайба со шплинтом)

Quicksilver Branded, Подвесная коробка Упаковано и готово к продаже.

Оборудование и аксессуары для гребных винтов

Комплект ступицы Flo-Torq III для Yamaha



835272Q09

12-853555Q Передняя упорная шайба
881940A 1 Оболочка привода в сборе
878584 Кормовой переходник
12-850076 Проставка
859939 Муфта
18-47959 Шплинт

Подвесные двигатели Yamaha (50-100 л.с., передняя упорная шайба со шплинтом)

Quicksilver Branded, Подвесная коробка Упаковано и готово к продаже.

Комплект ступицы Flo-Torq IV для Yamaha



835271Q09

12-853948 Передняя упорная шайба
896233A01 Оболочка привода в сборе
8M0057396 Кормовой переходник
12-850076 Проставка
859939 Муфта
18-89961 Шплинт

Подвесные двигатели и поворотно-откидные колонки Yamaha (редуктор V-4 и V-6 1980 г. и новее), кроме 4-тактного 225EFI.

Quicksilver Branded, Подвесная коробка Упаковано и готово к продаже.

Комплект ступицы Flo-Torq II для Yamaha



835271Q 2

12-853948T Передняя упорная шайба
835290A1 Пластмассовая оболочка привода
826074Q 1 Кормовой переходник
12-850076 Проставка
859939 Муфта
18-47959 Шплинт

2-тактные подвесные двигатели Yamaha HPDI мощностью 150-300 л.с., использующие цельную упорную шайбу, и все поворотно-откидные колонки Yamaha

Quicksilver Branded, Подвесная коробка Упаковано и готово к продаже.

Комплект ступицы Flo-Torq II



835274Q 1

12-853948-1 Передняя упорная шайба
835290A1 Пластмассовая оболочка привода
826074Q 1 Кормовой переходник
12-887972 Проставка
859939 Муфта
18-47959 Шплинт

150-300 л.с. 4-тактные подвесные двигатели и подвесные двигатели 115-250 VMAX SHO использующие упорную шайбу OEM из одной части.

Используйте часть номер 8M0075402 для подвесных двигателей 115-250 VMAX SHO использующих упорную шайбу из двух частей.

Quicksilver Branded, Подвесная коробка Упаковано и готово к продаже.

Комплект ступицы Flo-Torq II для Yamaha



8M0075402

8M0064826 Передняя упорная шайба
835290A1 Пластмассовая оболочка привода
826074Q 1 Кормовой переходник
12-887972 Проставка
859939 Муфта
18-47959 Шплинт

Подвесные двигатели VMAX SHO на 115-250 л.с., использующие упорную шайбу из двух частей.

Используйте запчасть номер 835274Q1 если втулка OEM использует одну упорную шайбу.

Quicksilver Branded, Подвесная коробка Упаковано и готово к продаже.

Оболочка привода



835290Q 1

Пластиковая оболочка привода Flo-Torq II

Quicksilver Branded, Подвесная коробка Упаковано и готово к продаже.

Оболочка привода



8M0047148

Пластиковая составная оболочка привода Flo-Torq Reflex

Оболочка привода



881940Q 1

Пружина оболочки привода Flo-Torq III

Предназначается для подвесных двигателей BigFoot мощностью 40-60, четырехтактный мощностью 75-115 л.с. (сниженный стук винта)

Оболочка привода



896233A01

Пружина оболочки привода Flo-Torq IV

Предназначается для Verado L4SC на 135-175 л.с. (гребные винты из алюминия или нержавеющей стали, сниженный стук винта)

Ступица в сборе с оболочкой



850821Q11

Длинный, (3 7/8") с втулкой (849501-1), входит в комплекты стальных ступиц Оболочка привода из нержавеющей стали для индекса артикула A45/A55 (400 л.с. и больше) для использования с гребными винтами Chopper, Cleaver, Lightning ET, Pro ET и Bravo I (с логотипом MerCruiser). Используется с гребными валами Mercury и некоторыми моделями Yamaha.

Quicksilver Branded, Подвесная коробка Упаковано и готово к продаже.

Ступица в сборе с оболочкой



850821Q12

Короткий, (3 5/8") с втулкой (849501-1), входит в комплекты стальных ступиц Оболочка привода из нержавеющей стали для индекса артикула A46/A47/A56 (400 л.с. и больше). Втулка стандартной длины для использования с гребными винтами Tempest Plus, Mirage Plus, REV 4, Trophy Plus, Bravo I и Maximus (поворотно-откидная колонка Bravo One мощностью 400 л.с. и больше, гребной вал 1"). Используется с гребными валами Mercury и некоторыми моделями Yamaha.

Quicksilver Branded, Подвесная коробка Упаковано и готово к продаже.

Привод (оболочка, переходник)



826074Q 1

Переходник для использования с пластмассовой оболочкой привода Flo-Torq II (15 шлицев)

Подвесные двигатели Mercury 40 BigFoot мощностью 250 л.с. и поворотно-откидные колонки MerCruiser Alpha и Bravo One, Honda мощностью 75-225 л.с., 4-тактные Suzuki мощностью 90-140 и 150-225 л.с., Tohatsu/Nissan мощностью 40-140 л.с., подвесные двигатели Yamaha мощностью 50-225 л.с. (гребной вал 1").

Quicksilver Branded, Подвесная коробка Упаковано и готово к продаже.

Кормовой переходник (оболочка привода)



8M0061986

Оболочка привода для использования с Flo-Torq III и IV. (15 шлицев) Включает пятилепестковую шайбу

Оборудование и аксессуары для гребных винтов

Кормовой переходник (оболочка привода)



834839Q

Переходник OMC, Suzuki V-4 (Flo-Torq II), 13 шлицев

Привод (оболочка, переходник)



834899Q

Переходник OMC, подвесные двигатели V-6 и V-8 (Flo-Torq II), 15 шлицев

Кормовой переходник (оболочка привода)



850330Q

Переходник Volvo SX, 19 шлицев (Flo-Torq II)

Втулка (ступица винта)



23-849501Q 1

Входят в комплекты стальных ступиц (Flo-Torq II)

Втулка (ступица винта)



23-856163Q 1

Передняя втулка для оболочки привода Flo-Torq II
Обычно предназначена для Tempest Plus, Trophy Plus, Revolution 4 и Bravo 1, если винт пересекает поверхность воды (относится к винтам Flo-Torq II).
Примечание. Данная втулка входит в комплект Flo-Torq № 835257K6 / 835257Q 6.

Втулка



23-823516

Втулка лопасти Power 2 переключения гребного винта
Цена определяется отдельно, продается в следующем объеме: 6

Уплотнительное кольцо выхлопной системы гребного винта



878421

Снижает уровень вентиляции при использовании Trophy Plus на редукторе V-6 (предотвращает недостаточный или чрезмерный выхлоп). Рекомендуется для двигателей Verado мощностью 200-275 л.с. при использовании Trophy Plus.

Комплект обратного хода гребного винта



822559Q01

Комплект обратного хода гребного винта (6-15 л.с. 2-тактный)
Цена определяется отдельно, продается в следующем объеме: 2

Аноды

Комплект анодов на гайке гребного винта



809664A 1

Вал 1-1/8", 3/4" NF 16

Подходит к подвесным двигателям Mercury/Mariner мощностью 70 л.с. и выше (кроме четырехтактного двигателя EFI мощностью 225 л.с.); также для поворотно-откидных колонок MC-I, R, MR, Alpha, Bravo One и TRS (1970 г. и новее)

Комплект анодов на гайке гребного винта



809666A02

Алюминиевые, для применения в морской или пресной воде. Вал 1-3/8", 1" NF 14

Подходит к приводам Bravo III (с/н 0M179451 и выше)

809666A03

Магниевые, для применения только в пресной воде. Вал 1-3/8", 1" NF 14

Подходит к приводам Bravo III (с/н 0M179451 и выше)

Запасной анод на гайке гребного винта



809662T

2" запасной кожух для алюминиевого анода, артикул 809662A 1

Запасной анод на гайке гребного винта



809666T

2-5/16" запасной кожух для алюминиевого анода, артикул 809666A 1 и 809666A02

Запасной анод на гайке гребного винта



809670T

2-1/2" запасной кожух для алюминиевого анода, артикул 809670A 1

Анодная пластина



76214Q 5

Алюминиевая пластина позволяет увеличить зазор для гребных винтов с большим наклоном.

Подходит к двигателям Mercury/Mariner мощностью 35-300 л.с., Force мощностью 90 и 120 л.с. (1995 г. и новее), приводам MerCruiser Alpha One Gen II и Bravo I, II, III, X XR и XZ.

Цена определяется отдельно, продается в следующем объеме: 2

Quicksilver Branded, Защитная пластиковая упаковка Упаковано и готово к продаже.

Кольца диффузора

Кольцо диффузора



87715T

Mercury мощностью 20-25 л.с. (текущий продукт)

Оборудование и аксессуары для гребных винтов

Кольцо диффузора



68861T

Mercury/Mariner 25 (4-тактный) мощностью 30-60 л.с., Force мощностью 40-75 л.с.

Кольцо диффузора



68858T

Текущий редуктор Mercury/Mariner 41/4" Black Max (75-125 л.с.)

Кольцо диффузора



45676T

Mercury/Mariner V-6, Alpha, Bravo I и TRS (текущие гребные винты редуктора 43/4")

Кольцо диффузора



54737T

MerCruiser Bravo II

Кольцо диффузора



42594T

OMC на 9.9-15 л.с.

Комплекты гаек гребных винтов

Комплект гайки гребного винта



FA94094-2

819883 Гайка гребного винта 18-89961 Шплинт 25-20195 Уплотнительное кольцо
Force 30, 40, 50

Комплект гайки гребного винта



11 817752A 1

820100 Гайка гребного винта 18-45882 Шплинт
Force 4, 5, 7.5 и 15

Комплект гайки гребного винта



11- 13914Q02

821932 1 Упорная шайба, 23-42091 1 Проставка, 11-40140 Гайка гребного винта

2-тактные Mercury/Mariner мощностью 6-15 л.с., четырехтактные мощностью 9.9 л.с. (1994-2004), четырехтактные мощностью 15 л.с. (1994-2006), 2-тактные Fogse мощностью 9.9/15 л.с. 1998 г. и новее.

Цена определяется отдельно, продается в следующем объеме: 2

Quicksilver Branded, Защитная пластиковая упаковка Упаковано и готово к продаже.

Комплект гайки гребного винта



13914Q03

Гайка гребного винта, упорная втулка, шплинт и шайба

Подходит к Mercury/Mariner мощностью 25 и 30 л.с. (четырёхтактные подвесные двигатели EFI), 2006 г. и новее.

Цена определяется отдельно, продается в следующем объеме: 2

Комплект гайки гребного винта



803743Q01

803743 УПОРНЫЙ ДЕРЖАТЕЛЬ 12-16140 2 ШАЙБА 11-16147 1 ГАЙКА ГРЕБНОГО ВИНТА 18-815026 4 ШПЛИНТ

Подходит к Mercury / Mariner BF FS/ Pro Kicker мощностью 9.9 л.с., FS на 15/20 л.с. (модели Big Foot мощностью 9.9 л.с. 2005 г. и новее) (FS на 15/20 л.с. 2007 г. и новее).

Цена определяется отдельно, продается в следующем объеме: 2

Комплект гайки гребного винта



803743Q02

8M0070811 УПОРНЫЙ ДЕРЖАТЕЛЬ 12-16146 ШАЙБА 11-16147 ГАЙКА ГРЕБНОГО ВИНТА 18-815026 1 ШПЛИНТ

Mercury / Mariner FS мощностью 8/9.9 л.с. (модели 2005 г. и новее)

Цена определяется отдельно, продается в следующем объеме: 2

Комплект гайки гребного винта



11- 64075A 1

Проставка 23-65439 Шайба 12-79552 Гайка гребного винта 11-61075 (11-89103)

Mercury/Mariner 200 (старые на 20 л.с.)

Комплект гайки гребного винта



11- 40119Q02

858498 Передняя упорная шайба, 11-40119 12 Гайка гребного винта Mercury/Mariner мощностью 18-25 л.с. (1980 г. и новее)

Цена определяется отдельно, продается в следующем объеме: 2

Quicksilver Branded, Защитная пластиковая упаковка Упаковано и готово к продаже.

Оборудование и аксессуары для гребных винтов

Комплект гайки гребного винта



11- 69578Q 1

В комплект входит специальная фиксирующая гайка и две лепестковые шайбы.

Предназначается для подвесных двигателей Mercury/Mariner мощностью 30-60 л.с.

Цена определяется отдельно, продается в следующем объеме: 2

Quicksilver Branded, Защитная пластиковая упаковка Упаковано и готово к продаже.

Комплект оборудования



8M0088039

Позволяет приспособить гребные винты Black Diamond, Nemesis и Silverado мощностью 40-60 л.с. к втулкам Flo-Torq Reflex для двигателей Suzuki мощностью 35-65 л.с. В комплект входят передние и задние шайбы.

Комплект оборудования



8M0053074

Приводит в соответствие гребные винты Black Max Mercury мощностью 30-60 л.с., Trophy Sport и Vengeance с установленными втулками Flo-Torq Reflex и двигатели Tohatsu мощностью 40-50 л.с. В комплект входят передние и задние шайбы.

Комплект гайки гребного винта



11- 31990Q02

73345A1 Передняя упорная шайба, 14-76281 Лепестковая шайба, 11-69578Q1 Гайка гребного винта

Mercury/Mariner мощностью 30/40 л.с. (1989 г. и новее), 50-60 л.с. (1991 г. и новее, кроме Bigfoot), Force мощностью 40-50 л.с. (1995 г. и новее), Force мощностью 70 л.с. (1991 г. и новее), Force 75 л.с. (1996). Только гребные винты с установленной резиновой втулкой. Приобретите этот комплект оборудования, чтобы завершить установку гребного винта с резиновой втулкой, если в комплект поставки двигателя не входит оборудование для гребного винта.

Цена определяется отдельно, продается в следующем объеме: 2

Quicksilver Branded, Защитная пластиковая упаковка Упаковано и готово к продаже.

Комплект гайки гребного винта



11 827614Q04

13191A1 Передняя упорная шайба, 14-816629Q Лепестковая шайба, 11-52707Q1 Гайка гребного винта

Для гребных винтов с резиновыми гайками, устанавливаемыми на корме: Подходит к двигателям Mercury/Mariner мощностью 70-140 л.с. (рядный 6-цил. 1977 г. и новее), 2-тактным подвесным двигателям Mercury/Mariner BigFoot мощностью 60 л.с. и 75-125 л.с. (1987 г. и новее), 2-тактным подвесным двигателям Force мощностью 90-120 л.с. (1995 г. и новее).

Цена определяется отдельно, продается в следующем объеме: 2

Quicksilver Branded, Защитная пластиковая упаковка Упаковано и готово к продаже.

Комплект гайки гребного винта



11 827614Q01

12-835467 1 Передняя упорная шайба, 13-42351 1 Неразрывная шайба, 12-31211A3 Шайба, 14-816629Q Лепестковая шайба, 11-52707Q1 Гайка гребного винта

Mercury/Mariner мощностью 70 л.с. и больше (не Flo-Torq II)

Цена определяется отдельно, продается в следующем объеме: 2

Quicksilver Branded, Защитная пластиковая упаковка Упаковано и готово к продаже.

Комплект гайки гребного винта



12-840383A 2

В комплект входят фиксаторная гайка гребного винта, шайба 1.5", тарельчатая шайба с колпачком 1.5" и проставка 1 13/16".
Предназначается для усиленных (Heavy Duty) гребных валов 1.25" при установке на редукторах Sport Master, Torque Master I и II, Fleet Master и Verado 5.25" и колонках MerCruiser Bravo One XR или XZ, Sport Master и Shorty Sport Master Bravo I XR Sport. Затяните гайку гребного винта до 55 фунт.-фт. (75 Н•м).

Комплект гайки гребного винта



11-8M0056234

Лепестковая шайба и гайка
Подвесные двигатели Mercury/Mariner мощностью 75 л.с. и больше и MerCruiser Alpha и Bravo I
Quicksilver Branded, Защитная пластиковая упаковка Упаковано и готово к продаже.

11-8M0056235

Лепестковая шайба и гайка
Подвесные двигатели Mercury 75 л.с. и больше и MerCruiser Alpha и Bravo 1
Quicksilver Branded, Защитная пластиковая упаковка Упаковано и готово к продаже.

Комплект гайки гребного винта



11-52707Q 1

В комплект входит специальная фиксаторная гайка и две лепестковые шайбы.
Предназначается для подвесных двигателей Mercury/Mariner мощностью 75 л.с. и больше (кроме четырехтактных 225 EFI) и для приводов MerCruiser Alpha One и Bravo I.
Цена определяется отдельно, продается в следующем объеме: 2
Quicksilver Branded, Защитная пластиковая упаковка Упаковано и готово к продаже.

Комплект гайки гребного винта



11-827614A 3

14359 Передняя упорная шайба 12-31211A3 Шайба
Bravo 1 (4-лопастный гребной винт из нержавеющей стали) и цельная ступица Mirage Plus (A50) (не Flo-Torq II)

Комплект гайки гребного винта



802002Q 1

Подходит ко всем двигателям Johnson/Evinrude мощностью 20, 25, 30 и 35 л.с. 1976-2000 г. кроме моделей DR, DE и DT International мощностью 25 л.с. 1991 г.
Цена определяется отдельно, продается в следующем объеме: 2
Quicksilver Branded, Защитная пластиковая упаковка Упаковано и готово к продаже.

Комплект гайки гребного винта



802010Q 1

Подходит ко всем 2-цил. двигателям Johnson/Evinrude мощностью 40-60 л.с. 1974 г. и новее и к 3- и 4-цил. двигателям мощностью 60-140 л.с. 1971 г. и новее. Подходит к двигателям Stinger 400 1978-1986 г., 4-цил. OMC Cobra 1986-1989 г. и OMC Cobra объемом 2.3L 1990 г.
Цена определяется отдельно, продается в следующем объеме: 2
Quicksilver Branded, Защитная пластиковая упаковка Упаковано и готово к продаже.

Оборудование и аксессуары для гребных винтов

Гайки гребного винта

Гайка гребного винта



11-826711 12

Переключение гребного винта Power 2

Цена определяется отдельно, продается в следующем объеме: 2

Гайка гребного винта



11-F7048

Force 60, 85-150 (одинарный выхлоп)

Цена определяется отдельно, продается в следующем объеме: 2

Гайка гребного винта



11-826709 11

Mercury 3.9, 3.6, 39, 40, 60, 110

Цена определяется отдельно, продается в следующем объеме: 5

Гайка гребного винта



11-34933

7/16-20, нейлоновая вставка

Для шпилек внутреннего транца MCM и гайки гребного винта для Mercury 39, 60 (1968 г. и новее, 8 шлицев)

Цена определяется отдельно, продается в следующем объеме: 10

Гайка гребного винта



11-16147

Подходит к Mercury мощностью 4 и 5 л.с. и мощностью 8/9.9 л.с. (подвесные четырехтактные со стандартным редуктором, модели 2005 г. и новее).

Гайка гребного винта



11-40140

Подвесные двигатели Mercury/Mariner мощностью 5-15 л.с. с латунной гайкой гребного винта с резьбой M10x1.5 и нейлоновой вставкой.

Цена определяется отдельно, продается в следующем объеме: 2

Гайка гребного винта



11-88228

Специальный литый нейлоновый фитинг для гайки гребного винта на 18/20/25 л.с. 2-тактные подвесные двигатели Mercury/Mariner (1980 г. и новее) и четырехтактные подвесные двигатели BigFoot F9.9/15, 323 см куб.

Цена определяется отдельно, продается в следующем объеме: 2

Комплект гайки гребного винта



11-64075A 1

Проставка 23-65439
11-61075 (11-89103)

Шайба 12-79552

Гайка гребного винта

Mercury/Mariner 200 (старые на 20 л.с.)

Гайка гребного винта



11-40119 12

Двигатели Mercury/Mariner мощностью 15/20/25 л.с. В подвесных двигателях Lightning/SeaPro/Marathon используются латунные гайки гребного винта с резьбой M12x1.75 и нейлоновой вставкой.

Гайка гребного винта



11-46335

Двигатели Mercury/Mariner мощностью 18-25 л.с. (1980 г. и новее)

Гайка гребного винта



11-862907

Bravo III, задняя (исп. накидной ключ 1-7/16")

Гайка гребного винта



11-826711 27

12-39817 Шайба гребного винта
Для использования с Bravo II и Mercury Racing Six Drive

Гайка гребного винта



859929

OMC 40-140 л.с. V-4 (артикул производителя 314053)

Гайка гребного винта



859939

Suzuki DT мощностью 40-65, 75-115 л.с. V-4, V-6 (OEM артикул 09141-18005), Yamaha V-4 и V-6 (артикул производителя 90171-18M04-00), Honda мощностью 75-115 и FS200-225 л.с. (артикул производителя 90301-ZW1-B00)

Срезные штифты

Комплект срезного штифта



FA324101

Срезной штифт 17-820150 Шплинт (3)18-45882
Force 4-15 л.с.

Комплект срезного штифта



FK247

Срезной штифт 17-819834 Шплинт (6)18-89961
Force мощностью 30-50 л.с.

Оборудование и аксессуары для гребных винтов

Срезной штифт



17-815111Q02

Подходит к подвесным 2-тактным двигателям Mercury/Mariner/Force мощностью 2/2.5/3/3.3 л.с. и четырехтактным мощностью 2/2.5/3.5 л.с. Для выбора соответствующих деталей обратитесь к таблицам гребных винтов или каталогам деталей.

Цена определяется отдельно, продается в следующем объеме: 2 Quicksilver Branded, Защитная пластиковая упаковка Упаковано и готово к продаже.

Шплинты

Шплинт



18-89961

1/8" X 1-1/4"
Force 30, 40, 50

Шплинт



18-815026

Подходит к двигателям Mariner 9.9C (682) 15C (684) и Mercury/Mariner мощностью 8/9.9 л.с. (подвесные четырехтактные со стандартным редуктором, модели 2005 г. и новее).

Цена определяется отдельно, продается в следующем объеме: 5

Шплинт



18-95295

Подруливающее устройство (серии R, RL, RX, T) Mariner 30 (689B)
Цена определяется отдельно, продается в следующем объеме: 5

Проставки

Проставка



23-42091 1

Mariner мощностью 9.9-15 л.с.

Комплект гайки гребного винта



11-64075A 1

Проставка 23-65439 Шайба 12-79552 Гайка гребного винта 11-61075 (11-89103)
Mercury/Mariner 200 (старые на 20 л.с.)

Проставка



12-850076

Yamaha мощностью 60-250 л.с. с поворотно-откидными колонками (Flo-Torq II)

Проставка



12- 29710

Шайба с колпачком, Big Foot мощностью 40 л.с., ранее – V6
Цена определяется отдельно, продается в следующем объеме: 3

Проставка



12- 56355

Шайба с колпачком, Mercury/Mariner мощностью 30-60 л.с.
Цена определяется отдельно, продается в следующем объеме: 5

Проставка



12- 54738

Шайба с колпачком, Bravo II

Проставка



12- 55072

Шайба с колпачком, Bravo II

Шайбы

Шайба



12- 31211Q03

Подходит к следующим продуктам с гребными винтами с установленной резиновой втулкой (не Flo-Torq II): Mercury/Mariner 135-275 (V-6, 2-тактные) и Alpha, Bravo I (без ступицы Flo-Torq II).

Цена определяется отдельно, продается в следующем объеме: 2
Quicksilver Branded, Подвесная карточка для информации Упаковано и готово к продаже.

Шайба



12- 20084

Mercury 39, 60, 110 (1967 и старше, 6-зубч.)

Цена определяется отдельно, продается в следующем объеме: 5

Шайба



12- 27025

Mercury 39, 60, 65, 110

Цена определяется отдельно, продается в следующем объеме: 5

Шайба



12- 16146

Подходит к Mercury мощностью 4 и 5 л.с. и мощностью 8/9.9 л.с. (подвесные четырехтактные со стандартным редуктором, модели 2005 г. и новее).

Оборудование и аксессуары для гребных винтов

Шайба



12- 39701

Bravo I

Шайба



12- 55073A 2

Bravo II

Шайба



12- 39817

Предназначается для валов гребного винта колонок Mercury Racing серии VI.

Шайба



12-887972

Шайба

Поворотно-откидные колонки и подвесные двигатели Evinrude/Johnson V6 1991 г. и новее, 4-тактные подвесные двигатели Yamaha мощностью 150-300 л.с. и подвесные двигатели Honda мощностью 75-225 л.с.

Цена определяется отдельно, продается в следующем объеме: 2 Quicksilver Branded

Нерзывная шайба



13- 42351 1

Mercury/Mariner 135-275 V-6, Alpha, Bravo I, (без ступицы Flo-Torq II)
Цена определяется отдельно, продается в следующем объеме: 2

Лепестковая шайба

Лепестковая шайба



14- 76281

Подходит к двигателям Mercury/Mariner мощностью 30-60 л.с. (подвесные двигатели не Bigfoot).

Цена определяется отдельно, продается в следующем объеме: 5

Лепестковая шайба



8M0042130

Для четырехтактных двигателей BigFoot мощностью 40-60 л.с., подвесных 2- и 4-тактных двигателей мощностью 75-300 л.с. и приводов с поворотнo-откидными колонками Alpha и Bravo I Mercury/Mariner используется двухконтактный переходник оболочки привода из нержавеющей стали.

Лепестковая шайба



14- 816629Q

Для четырехтактных двигателей BigFoot мощностью 40-60 л.с., подвесных 2- и 4-тактных двигателей мощностью 75-300 л.с. и приводов с поворотными откидными колонками Alpha и Bravo I Mercury/Mariner используется переходник оболочки привода из бронзы.

Цена определяется отдельно, продается в следующем объеме: 2 Quicksilver Branded, Подвесная карточка для информации Упаковано и готово к продаже.

Лепестковая шайба



14- 34817

Bravo II

Упорные шайбы

Упорная шайба



803890T

Форсе 90-150 (сдвоенный выхлоп)

Упорная шайба



73345A 1

Предназначается для 3-лопастных гребных винтов из нержавеющей стали: Cleaver или Chopper II

Подходит к стандартным редукторам Mercury мощностью 40-60 л.с. Использовать только с резиновыми гребными винтами – не использовать с винтами Flo-Torg Reflex.

Упорная шайба



16145Q01

Mercury мощностью 4-5 л.с.

Цена определяется отдельно, продается в следующем объеме: 2 Quicksilver Branded, Подвесная карточка для информации Упаковано и готово к продаже.

Передняя упорная шайба



8M0131240

Подходит для стандартных гребных винтов на Mercury/Mariner 8/9,9 л.с. Стандартные четырехтактные навесные коробки передач, 2005 модельный год и новее.

Упорная шайба



23- 85964A 1

Mercury 200 (ранее – 20 л.с.)

Оборудование и аксессуары для гребных винтов

Упорная шайба



858498

Предназначается для 3-лопастных гребных винтов из нержавеющей стали: Cleaver и Chopper II
Подходит к Mercury 20-25

Упорная шайба



73345A 1

Предназначается для 3-лопастных гребных винтов из нержавеющей стали: Cleaver или Chopper II
Подходит к стандартным редукторам Mercury мощностью 40-60 л.с. Использовать только с резиновыми гребными винтами – не использовать с винтами Flo-Torq Reflex.

Упорная шайба



38859A 1

Mercury 350-700 (ранее – 35-75 л.с.)

Упорная шайба



13191Q01

Плоский тип

Подходит к подвесным двигателям мощностью 75-125 л.с. с гребными винтами с установленной резиновой втулкой. Подходит к четырехтактным двигателям BigFoot мощностью 40-60 л.с. с гребными винтами с установленной резиновой втулкой Chopper

Цена определяется отдельно, продается в следующем объеме: 2

Quicksilver Branded, Подвесная карточка для информации Упаковано и готово к продаже.

Упорная шайба



14359

Цельная ступица Mercury/MerCruiser A50 и Power 2

Упорная шайба



12 835467Q01

Подходит к следующим продуктам при использовании с гребными винтами со ступицей Flo-Torq II:

Четырехтактные BigFoot Mercury/Mariner мощностью 40-60 л.с., 2- и четырехтактные Mercury/Mariner мощностью 75-125 л.с., 2-тактные Mercury/Mariner мощностью 135-275 л.с., Force мощностью 75 л.с. (1999) и 90-1150 л.с. (1995 г. и новее), приводы с поворотными-откидными колонками Mercury MerCruiser Alpha и Bravo I, подвесные двигатели Evinrude/Johnson V-6 (1990 г. и ранее), поворотные-откидные колонки OMC с редукторами V-6 и V-8 (1984-1990), подвесные двигатели Honda мощностью 75-90 л.с. (1998 г. и ранее), 4-тактные подвесные двигатели Suzuki мощностью 140 л.с.

Следите за тем, чтобы упорная втулка соответствовала используемому гребному винту. Используется с гребными винтами с установленным комплектом ступицы Flo-Torq II и III Delrin (пластик).

Цена определяется отдельно, продается в следующем объеме: 2

Quicksilver Branded, Подвесная карточка для информации Упаковано и готово к продаже.

Упорная шайба



12-835467 5

Передняя, включена в комплекты стальных ступиц
Применение цельных ступиц Mercury/MerCruiser A55 и A56 (Flo-Torq II)

Упорная шайба



55074T

Bravo Two (передняя)

Упорная шайба



805100

Bravo Three (передняя)

Упорная шайба



805101T

Bravo Three (задняя)

Упорная шайба



12-8M0046466

Приводит в соответствие гребные винты Black Max Mercury мощностью 30-60 л.с., Trophy Sport и Vengeance с установленными втулками Flo-Torq Reflex и двигатели Honda мощностью 40-50 л.с.

Упорная шайба



835278A 1

Приводит в соответствие гребные винты Mercury мощностью 30-60 л.с. Black Max, Trophy Sport и Vengeance с установленными резиновыми втулками и двигатели Honda мощностью 40-50 л.с., а также Nissan/Tohatsu мощностью 40-50 л.с.

Упорная шайба



12-853359

Honda мощностью 75-90 л.с. (1999 г. и новее), 115-130 л.с. (1998 г. и новее), Suzuki V-6 (втулка Flo-Torq II)

Упорная шайба



12-888451

Передняя упорная шайба
Подвесные двигатели Honda мощностью 135-225 л.с.
Quicksilver Branded

Оборудование и аксессуары для гребных винтов

Упорная шайба



859915

OMC 45, 60, 70 л.с. V-4 (артикул производителя 127084/318841)

Упорная шайба



12-835467 7

Подвесные двигатели OMC V-6, V-8, 1991 г. и новее (Flo-Torq II)

Упорная шайба



12-854621

Suzuki V-4 (Flo-Torq II)

Упорная шайба



12-853948T

Tohatsu/Nissan мощностью 75-140 л.с. (Flo-Torq II)

Упорная шайба



12-853555

Yamaha мощностью 60-90 л.с. (Flo-Torq II)

Упорная шайба



23-8M0064826

Yamaha 200-250 SHO Приводит в соответствие упорные шайбы из двух частей и Yamaha

Триммеры

Транцевая плита



31640Q 4

Алюминий

Подходит к большинству подвесных двигателей Mercury/Mariner мощностью 35 л.с. и выше и всем моделям MerCruiser, кроме Bravo. Перед эксплуатацией убедитесь в достаточном зазоре до гребного винта.

Quicksilver Branded, Защитная пластиковая упаковка Упаковано и готово к продаже.

Анод на транцевой плите



822777Q 1

Алюминиевый анод используется, когда необходимо увеличить зазор до гребных винтов с большим наклоном.

Подходит к большинству двигателей Mercury/Mariner мощностью 35 л.с. и выше, Force мощностью 90/120 л.с. (1995 г. и новее) и всех двигателей Mercury MerCruiser.

Quicksilver Branded, Защитная пластиковая упаковка Упаковано и готово к продаже.

Анодная пластина



76214Q 5

Алюминиевая пластина позволяет увеличить зазор для гребных винтов с большим наклоном.

Подходит к двигателям Mercury/Mariner мощностью 35-300 л.с., Force мощностью 90 и 120 л.с. (1995 г. и новее), приводам MerCruiser Alpha One Gen II и Bravo I, II, III, X XR и XZ.

Цена определяется отдельно, продается в следующем объеме: 2 Quicksilver Branded, Защитная пластиковая упаковка Упаковано и готово к продаже.

Резиновые втулки

Резиновая втулка



819429A 1

Резиновая втулка для Force мощностью 35-90 л.с.(до 1998 г.)

Резиновая втулка



8M0054769

Резиновая втулка для 4-тактных двигателей Mercury/Mariner 9.9 BF мощностью 15/20 л.с., Bigfoot 9.9 л.с. (модели 2005 г. и новее), 15/20 л.с. (модели 2007 г. и новее)

897453T

Резиновая втулка для четырехтактных двигателей Mercury/Mariner мощностью 8-9.9 л.с. (2005 г. и новее)

Резиновая втулка



897001T

Резиновая втулка для 4-тактных двигателей Mercury/ Mariner мощностью 25/30 л.с. (модели 2006 г. и новее)

Резиновая втулка



42630 1

2-3/16" в длину, 8 шлицев
Mercury мощностью 7.5 и 9.8 л.с. (1968-84)

Резиновая втулка



827598T

2-тактные двигатели Mercury мощностью 9.9-15 л.с., четырехтактные мощностью 9.9 л.с. (1995-2004), четырехтактные мощностью 15 л.с. (до 2007)

Оборудование и аксессуары для гребных винтов

Резиновая втулка



43549

Муфта на заднем конце втулки длиной 3-3/4", 10 шлицев, размер полости 1-3/8"
Mercury мощностью 18-25 л.с. (1980-1988)

Резиновая втулка



19669T

Mariner мощностью 20-25 л.с.

Резиновая втулка



859173

Двигатели BigFoot Mercury мощностью 40-60 л.с., 15-зубчатый шлиц, макс. 60 л.с.

Резиновая втулка



92418

Mercury серий 28, 28A, 200, 250

Резиновая втулка



32053T

2-3/4" в длину, 11 шлицев
Mercury серий 300, 350, 400, 450, 500 (1962-1969)

Резиновая втулка



62999

2-3/4" в длину, 13 шлицев
Mercury серий 300, 350, 400, 450, 500 и 650 (1970-1976)

Резиновая втулка



43676T

3-3/8" в длину, 13 шлицев
Mercury серий 402, 500, 700 (1977-85), Mercury мощностью 30-60 л.с.

Резиновая втулка



17611T

Mercury мощностью 80-140 л.с. (однорядные двигатели 1978 г. и новее) С применением нержавеющей стали

Резиновая втулка



43615T 1

Передняя установка на подвесных двигателях, длиной 4", 15 шлицев Mercury мощностью 150-200 л.с. (V-6 1978 г. и новее), алюминиевый, ET, Chopрег и подвесной Cleaver

Резиновая втулка



43672

Задняя установка на подвесных двигателях
Втулка гребного винта Mercury Chopрег и Lightning ET из нержавеющей стали

Резиновая втулка



88437

MerCruiser 1A, 1B, 1C, 120, 140, 175, 888, 225S, 233, 255TRS и 80TRS

Резиновая втулка



43636T

4-5/8" в длину, 19 шлицев
MerCruiser TR215, Bravo II

Дейдвуды

Запасной дейдвуд

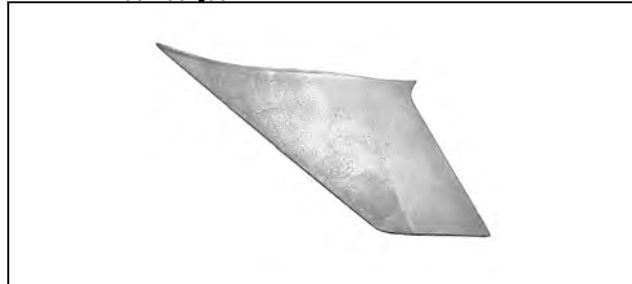

15985A02

Высококачественный литой сплав 360ХК для более прочных и однородных швов.

Подходит к двигателям Mercury/Mariner 50/55/60 Bigfoot (3-цил.), 70/75/80/90 (USA 0A996142 и новее, BEL 9483121 и новее), 100/115/125 (0B209468 и новее), Force 90/120 (с/н 0E093700 и новее) и четырехтактным двигателям 75/90/115 (1B366823-2B094955).

Запасной дейдвуд



815632A02

Для приводов MCM Bravo One и Bravo Three

Запасной дейдвуд



859447A 1

Высококачественный литой сплав 360ХК для более прочных и однородных швов.

Подходит к двигателям Mercury/Mariner мощностью 75/80 (4-цил.), 90/115 л.с. (6-цил.) и большинству моделей V-6, включая OptiMax объемом 2.5L. Имеет подходящую для 3.0-литровых моделей длину, но не точно совпадает с очертаниями оригинального дейдвуда.

Оборудование и аксессуары для гребных винтов

Запасной дейдвуд



90185A 1

Не подходит к оригинальным приводам Alpha One
Для приводов MCM Alpha One Gen II (с/н OD469859 и выше)

Запасной дейдвуд



806688A02

Для приводов MCM Bravo Two

Запасной дейдвуд



898245A01

Подходит к редукторам для подвесных двигателей Verado мощностью 135-300 л.с. объемом 3.0L с центральной частью диаметром 4.80"

Запасной дейдвуд



8M0060147

Высококачественный литой сплав 360XK для более прочных и однородных швов.

Подходит к двигателям Mercury/Mariner F150 л.с. (четырёхтактные 4-цилиндровые подвесные EFI) и F75-115 л.с. (четырёхтактные подвесные Command Thrust (2.1L), с/н 2B094996 и выше).

Запасной дейдвуд



8M0052924

Высококачественный литой сплав 360XK для более прочных и однородных швов.

Подходит к редукторам для подвесных двигателей Verado объемом 3.0L с центральной частью диаметром 5.44"

Вентиляционные пробки Performance

Вентиляционная пробка



19220A 4

Правосторонние гребные винты Laser II (A41 по старому артикулу, A45 индекс артикула)

Вентиляционная пробка



816318A 4

Левосторонние гребные винты Laser II (A41 по старому артикулу, A45 индекс артикула)

Вентиляционная пробка



19 824431

Используется с большой трубой Trough (с индексом артикула A41, A45), заменяет 19-32652A1 (сферическая заглушка).

Цена определяется отдельно, продается в следующем объеме: 4

Вентиляционная пробка



19-855267A 1

Tempest (A40, A41, A45 индекс артикула)

Фитинг PVS



19-889725

Цельная пробка PVS (A46, A47, A48 индекс артикула). Предшествует 19-856622

Цена определяется отдельно, продается в следующем объеме: 5

Фитинг PVS



19-889725T28

Малая пробка PVS (0.280/7 мм) (A46, A47, A48 индекс артикула).

Цена определяется отдельно, продается в следующем объеме: 5

Фитинг PVS



19-889725T35

Средняя пробка PVS (0.350/9 мм)

Цена определяется отдельно, продается в следующем объеме: 5

Фитинг PVS



19-889725047

Большая пробка PVS (0.470/12 мм) (A46, A47, A48 индекс артикула)
Предшествует 19-856622 47

Цена определяется отдельно, продается в следующем объеме: 5

Крыльчатки из нержавеющей стали

Крыльчатка подвешного водометного двигателя



47-855708T25

Mercury/Mariner мощностью 20/25 л.с.

Крыльчатка подвешного водометного двигателя



47-855708T40

Mercury/Mariner мощностью 30/40 л.с. (3-цил.) Force мощностью 50 л.с. OMC на 40 л.с. Yamaha (3-цил.) на 40 л.с. Suzuki (2-цил.) на 40 л.с. Tohatsu/Nissan (3-цил.) мощностью 40/50 л.с.

Крыльчатка подвешного водометного двигателя



47-855708T60

Mercury/Mariner мощностью 45/60 л.с. OMC на 50/70 л.с. Yamaha мощностью 48 л.с. Suzuki мощностью 65 л.с.

Оборудование и аксессуары для гребных винтов

Крыльчатка подвешного водометного двигателя



47-855708115

Mercury/Mariner мощностью 65/90 л.с. Mercury/Mariner мощностью 80/115 л.с. OMC на 110/140 л.с. Suzuki мощностью 115/140 л.с.

Крыльчатка подвешного водометного двигателя



47-803984T

Mercury/Mariner мощностью 105/150 л.с.

Крыльчатка подвешного водометного двигателя



47-803985T

Mercury/Mariner мощностью 140/200 л.с.

Крыльчатка SportJet



47-828989T 1

Водометные двигатели 90 л.с. (шлицевые) 1993-1995 г. Водометные двигатели 95 л.с. XR 1996-1997 г. Водометные двигатели 120 л.с. 1995 г. Водометные двигатели 120 л.с. XR 1996-1998 г.

Крыльчатка SportJet



47-854670T

Водометные двигатели 120 л.с. XR2 1999-2000 г.

Крыльчатка SportJet

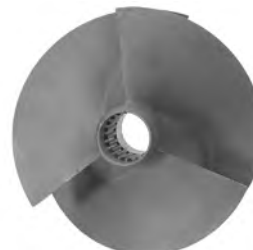

47-835452T

Водометные двигатели 175 л.с. XR2 1997-2000 г.

Крыльчатка SportJet



47-877326T

Водометные двигатели 210 л.с. M2, карб. модель 2000 г. Водометные двигатели 240 л.с. M2, модель EFI 2000 г.

Крыльчатка SportJet



47-883796T01

Крыльчатка с большим углом откидки лопасти, разработанная для обеспечения лучшей устойчивости и меньшей кавитации при ускорении и в поворотах. Эта крыльчатка дополнительно совершает 75 об/мин на верхнем пределе в большинстве случаев. В случае использования с установкой 250 ограничитель числа оборотов можно активировать чаще, чем в случае стандартной 4-лопастной крыльчатки.

Подходит к двигателям Jet Drive 175, 200, 210, 240 и 250.

Инструмент

Гаечный ключ/винт для пробки



91-8M0026088

Свечной ключ/винторезный инструмент

Специальный инструмент для гаек гребного винта



91-805457T 1

Для снятия и установки гайки переднего/внутреннего гребного винта.
Bravo Three

Калькулятор скольжения гребного винта

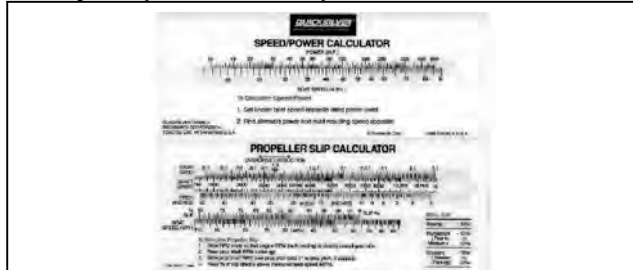

90-86147A 1

Используется для расчета процента проскальзывания лодки

Propeller Block



91-8M0129072

Блок гребного винта, не требующий использования рук. Подсоедините блок гребного винта к антикавитационной плите, чтобы предотвратить вращение гребного винта при снятии гайки гребного винта.

Похожий по размеру на сменную приводную втулку Flo-Torq II, он компактный и легкий, его удобно хранить в лодке, чтобы он всегда был под рукой. Работает со всеми системами, использующими подвесные двигатели и двигатели с кормовым приводом

Цена определяется отдельно, продается в следующем объеме: 2

Quicksilver Branded, Подвесной продукт для информации Упаковано и готово к продаже.

Bravo Three Propeller Wrench



91-8M0129074

Двусторонний ключ, который подходит для обеих гаек MerCruiser Bravo Three для снятия и установки гребного винта.

Порошковое покрытие
Прочная стальная конструкция

MerCruiser Bravo Three

Quicksilver Branded

Плавающий гаечный ключ для гребных винтов



91-859046Q 1

Подходит к гайкам 9/16", фиолет. (Mercury/Mariner мощностью 6, 8, 9.9 и 15 л.с.)

Quicksilver Branded, Подвесной продукт для информации Упаковано и готово к продаже.

Оборудование и аксессуары для гребных винтов

Плавающий гаечный ключ для гребных винтов



91-859046Q 2

Подходит к гайкам 13/16", зел. (Mercury/Mariner мощностью 20 и 25 л.с.) (Johnson/Evinrude мощностью 9.9, 15, 20 и 30 л.с.)

Quicksilver Branded, Подвесной продукт для информации Упаковано и готово к продаже.

Плавающий гаечный ключ для гребных винтов



91-859046Q 3

Подходит к гайкам 15/16", оранжев. (Mercury/Mariner мощностью 30, 40, 50 и 60 л.с.)

Quicksilver Branded, Подвесной продукт для информации Упаковано и готово к продаже.

Плавающий гаечный ключ для гребных винтов



91-859046Q 4

Подходит к гайкам 1-1/16", желт. (Подходит к большинству поворотноткидных колонок / 4-цил. и подвесным двигателям большего размера)

Quicksilver Branded, Подвесной продукт для информации Упаковано и готово к продаже.

Стойка для винта большая



93-824423 2

Большая стойка для винта

Стойка для винта



845263A 1

Втулка 6" (152 мм), для использования с гребными винтами Clever 15-18" для поворотноткидных колонок

Стойка для винта



847314A 1

Втулка 4" (102 мм), для использования с Mirage, Laser II, Bravo I, Maximus и т.д.

Вспомогательное оборудование для гребных винтов Mercury Racing

Стойка для винта



847314A 1

Втулка 4" (102 мм), для использования с Mirage, Laser II, Bravo I, Maximus и т.д.

Стойка для винта



845263A 1

Втулка 6" (152 мм), для использования с гребными винтами Clever 15-18" для поворотноткидных колонок

Чехол для винта



849505 1

Подходит к винтам диаметром до 11" (279 мм) – нелинованный

849492T01

Подходит к винтам диаметром до 15" (381 мм) – нелинованный

849493T01

Подходит к винтам диаметром до 18" (457 мм) – нелинованный

Крышка гребного винта Racing CNC



8M0069320

Надежный чехол для гребного винта Cleaver с регулируемым ремнем для переноски, на завязках, что обеспечивает легкое вынимание и упаковывание винта в одиночку, с прорезями для поддержки привода амортизирующими тросами, подбитым износостойким материалом внутри для защиты диска винта, откидным карманом, чтобы смазка втулки оставалась на втулке, и легкоочищаемой внешней поверхностью с логотипом Mercury Racing. Подходит для моделей Cleaver с 5 и 6 лопастями диаметром до 18 дюймов. Предназначается для 5- и 6-лопастных гребных винтов Cleaver.

Racing CNC Cleaver Propeller Hard Case



8M0128091

Прочный футляр для защиты подвесных двигателей Mercury Racing Cleaver с 5 лопастями

94-8M0107970

Прочный футляр для защиты двигателей с кормовым приводом Mercury Racing Cleaver с 5 лопастями

Морская смазка

Морская смазка 2-4-С Mercury с ПТФЭ – это высококачественная многоцелевая консистентная смазка NLGI 2, которая не распадается при смешивании с водой. Прочие характеристики: • Отличное сопротивление окислению и разложению • Добавки, рассчитанные на высокое давление, позволяющие выдерживать трение в различных областях применения и при любых температурах. Заменяет смазку Quicksilver Special 101, артикул 92-802865Q02

Предназначена для использования в следующих системах морских судов: • Рулевые механизмы и системы тросового управления • Тросы и тяги газа/реверса • Дистанционные пульты управления • Валы гребного винта • Шарнирные пальцы • Механизмы фиксации наклона и оси наклона • Шарнирные болты • Колесные подшипники лодочных прицепов

Морская смазка 2-4-С



92-802861Q 1

Цена определяется отдельно, продается в следующем объеме: 10

3 – тубики на 85 г (3 – тубики на 3 унц.) кассета

Quicksilver Branded, Защитная пластиковая упаковка Упаковано и готово к продаже.

Морская смазка 2-4-С и кассетный смазочный шприц



91-74057Q 5

Смазочный шприц и одна кассета на 3 унц. (85 г).

Цена определяется отдельно, продается в следующем объеме: 4

Quicksilver Branded, Защитная пластиковая упаковка Упаковано и готово к продаже.

Оборудование и аксессуары для гребных винтов

Морская смазка 2-4-C



92-802859Q 1

Способен выдержать экстремальное трение при использовании на воде в любых условиях, включая системы рулевого управления, кабельные соединения и шариковые подшипники.

Цена определяется отдельно, продается в следующем объеме: 12 227 г (8 унц.) тубик
Quicksilver Branded

Морская смазка 2-4-C



92-802863Q 1

Подходит к стандартным смазочным шприцам на 14 унц.

Цена определяется отдельно, продается в следующем объеме: 4 397 г (14 унц.) кассета
Quicksilver Branded

Краски

Черная краска для гребных винтов EDP



92-802878Q50

Цена определяется отдельно, продается в следующем объеме: 6 340 г (12 унц.) аэрозольный баллон
Quicksilver Branded

Рекламные и демонстрационные материалы

Демонстрационный стенд гребных винтов Mercury



93-8M0140357

Индивидуальная витрина для гребных винтов Mercury.

Демонстрационный стенд гребных винтов Mercury



93-8M0085506

Высота: 2 м. - Круглая опора, диаметр: 49 см. - Треугольная рама с черным эпоксидным покрытием. - 9 держателей для установки 9 гребных винтов, резиновые рукоятки на поверхности для фиксации гребных винтов. - 6 больших рукояток для гребных винтов на 30 л.с. и выше (с подбором длины втулки винта). - 3 средних рукоятки для гребных винтов на 30 л.с. и выше (для втулки длиной 5 1/4" - 6 1/2"). - 9 держателей для каталогов гребных винтов. - 13 каталогов винтов Mercury с основными техническими характеристиками. - 3 евроупаковки из полистирола с логотипом гребных винтов Mercury.
Mercury Branded

Демонстрационный стенд гребных винтов Quicksilver



93-8M0086408

Удерживает до 9 гребных винтов Quicksilver
Quicksilver Branded

Оглавление

Надувные лодки Mercury	988
Серия Air Deck	988
Серия Dynamic	989
Серия Heavy Duty	988
Серия Ocean Runner	990
Серия Ultra Light	988
Аксессуары к надувным лодкам	992
Duratex (ПВХ) – рукоятки для лодки	998
D-образные кольца из нержавеющей стали	999
Алюминиевые сиденья	993
Воздушные насосы	1003
Деревянные сиденья	994
Инструмент для клапана	1004
Клапан Quicksilver	1004
Клапаны Halkey-Roberts	1003
Комплект крепежа для топливного бака	1003
Комплект обвеса носа/сумки	998
Литые D-образные кольца	1000
Переходники заливочного клапана	1004
Подушки сидений	995
Ремонтные комплекты для ПВХ	1001
Ремонтный комплект для хайпалона	1001
Рыболовство	1002
Сиденья из стекловолокна (FRP)	992
Системы пола Air Deck	996
Сочетание D-образного кольца и подъемной рукоятки	999
Сумка для хранения под сидением	999
Тесьма для сиденья	1000
Ткань ПВХ	1002
Удобное блочное сиденье	994
Указатель давления	1004
Усиленные соединители сторон	997
Хайпалон – рукоятки для лодки	998
Чехлы для лодок	992
Весла	1005

Надувные лодки Mercury

Более 65 лет компания Mercury Marine поддерживает стандарт наивысшего качества продукции для отдыха на воде. Как вторая по величине компания по производству надувных лодок в мире, компания Mercury Inflatables остается приверженной качеству продукции, работая над долговечностью и полезностью каждой модели, что влияет на репутацию Mercury.

Можно выбрать надувную лодку Mercury из ткани ПВХ или хайлона. Каждая лодка сделана из плотного нерастягивающегося полиэфирного материала с усилением швов, а крепежное оборудование для лодок сделано из нержавеющей стали. Надувные лодки Mercury крайне легки, стабильны, легконастраиваемы и просты в эксплуатации, а также доступны в большом диапазоне стилей и размеров для удовлетворения любых потребностей ценителей отдыха на воде.

Поэтому, в независимости от того, собираетесь ли вы исследовать береговую линию, понырять на Карибских островах, или вам просто нужна шлюпка для рыбной ловли, вы найдете подходящую лодку среди моделей Mercury Inflatables.

Серия Ultra Light

Ultra Light 250 (светло-сер.)



A-AA250028M

Материал пола: надувной пол. Тип пола: надувной пол. Цвет: светло-серый/темно-синий. Ткань: ПВХ

Размер в упакованном виде: 102 x 56 x 35 (см). Макс. нагрузка (фунт.) 1058; (кг) 480. Макс. л.с. (все с коротким валом*): 6. Макс. вес двигателя (фунт.) 66; (кг) 30. Макс. людей: 3+1. Кол-во воздушных камер: 3+пол. Длина (фт.) 8 фт. 3"; (см) 250. Ширина (фт.) 4 фт. 9"; (см) 152. Вес, включая весла: (фунт.) 77; (кг) 35.

Mercury Branded

Серия Air Deck

250/270 Air Deck HP (бел.)



A-AA270136M

Тип пола: надувной пол (высокое давление). Цвет: белый. Ткань: ПВХ
Размер в упакованном виде (см): 102 x 56 x 35. Макс. нагрузка (фунт.): 1202; (кг) 545. Макс. л.с. (все с коротким валом): 8. Макс. вес двигателя (фунт.): 88; (кг) 40. Макс. людей: 4. Кол-во воздушных камер: 3+киль+пол. Длина (фт.): 8 фт. 4"; (см) 250. Ширина (фт.): 5 фт. 1"; (см) 154. Вес: (фунт.) 95; (кг) 43.

Mercury Branded

290/310 Air Deck HP (бел.)



A-AA310132M

Тип пола: надувной пол (высокое давление). Цвет: белый. Ткань: ПВХ
Размер в упакованном виде (см): 102 x 56 x 40. Макс. нагрузка (фунт.): 1400; (кг) 635. Макс. л.с. (все с коротким валом): 15. Макс. вес двигателя (фунт.): 132; (кг) 60. Макс. людей: 4. Кол-во воздушных камер: 3+киль+пол. Длина (фт.): 9 фт. 6"; (см) 290. Ширина (фт.): 5 фт. 1"; (см) 154. Вес: (фунт.) 103; (кг) 47.

Mercury Branded

320/340 Air Deck HP (бел.)

A-AA340138M

Тип пола: надувной пол (высокое давление). Цвет: белый. Ткань: ПВХ
Размер в упакованном виде (см): 102 x 56 x 46. Макс. нагрузка (фунт.): 1477; (кг) 670. Макс. л.с. (все с коротким валом): 20. Макс. вес двигателя (фунт.): 132; (кг) 60. Макс. людей: 5. Кол-во воздушных камер: 3+киль+пол. Длина (фт.): 10 фт. 6"; (см) 320. Ширина (фт.): 5 фт. 1"; (см) 154. Вес: (фунт.) 111; (кг) 50.

Mercury Branded

Серия Heavy Duty

365/380 Heavy Duty HP (красн.)



A-AA380113M

Тип пола: алюминий и FRP, нескользкий. Цвет: красный
Размер в упакованном виде (см): 128 x 62 x 35. Пол в упакованном виде: (см) 108 x 64 x 12. Макс. нагрузка (фунт.): 1653; (кг) 750. Макс. л.с. (все с коротким валом): 25. Макс. вес двигателя (фунт.): 187; (кг) 85. Макс. людей: 6. Кол-во воздушных камер: 3+киль. Длина (фт.): 12 фт. 0"; (см) 365. Ширина (фт.): 5 фт. 9"; (см) 175. Вес: (фунт.) 233; (кг) 105.

Mercury Branded

415/430 Heavy Duty HP (красн.)

A-AA430096M

Тип пола: алюминий и FRP, нескользкий. Цвет: красный

Размер в упакованном виде (см): 145 x 65 x 38. Пол в упакованном виде: (см) 113 x 75 x 12. Макс. нагрузка (фунт.): 2094; (кг) 950. Макс. л.с. (все с коротким валом): 30. Макс. вес двигателя (фунт.): 187; (кг) 85. Макс. людей: 8. Кол-во воздушных камер: 3+киль. Длина (фт.): 13 фт. 7"; (см) 415. Ширина (фт.): 6 фт. 2"; (см) 188. Вес: (фунт.) 279; (кг) 126.

Mercury Branded

470 Heavy Duty HP (красн.)



A-AA470038M

Тип пола: алюминий и FRP, нескользкий. Цвет: красный. Ткань: хайпалон
Размер в упакованном виде (см): 156 x 75 x 45

Пол в упакованном виде: 126 x 71 x 20 (см). Макс. нагрузка (фунт.): 2646; (кг) 1200. Макс. л.с. (все с коротким валом): 55. Макс. вес двигателя (фунт.): 287; (кг) 130. Макс. людей: 10. Кол-во воздушных камер: 3+киль. Длина (фт.): 15 фт. 5"; (см) 470. Ширина (фт.): 7 фт. 1"; (см) 216. Вес: (фунт.) 363; (кг) 165.

Mercury Branded

Серия Dynamic

250/260 Dynamic ПВХ (светло-сер.)



A-AA260050M

Тип пола: нескользкое стекловолокно. Цвет: светло-серый. Ткань: ПВХ

Размер в упакованном виде (см): 215 x 96 x 45. Макс. нагрузка (фунт.): 750; (кг) 340. Макс. л.с. (все с коротким валом): 5. Макс. вес двигателя (фунт.): 66; (кг) 30. Макс. людей: 3. Кол-во воздушных камер: 3. Длина (фт.): 8 фт. 2"; (см) 250. Ширина (фт.): 4 фт. 9"; (см) 145. Вес: (фунт.) 74; (кг) 33.

Mercury Branded

270/280 Dynamic ПВХ (светло-сер.)



A-AA280046M

Тип пола: нескользкое стекловолокно. Цвет: светло-серый. Ткань: ПВХ

Размер в упакованном виде (см): 215 x 96 x 45. Макс. нагрузка (фунт.): 805; (кг) 365. Макс. л.с. (все с коротким валом): 8. Макс. вес двигателя (фунт.): 88; (кг) 40. Макс. людей: 4. Кол-во воздушных камер: 3. Длина (фт.): 8 фт. 10"; (см) 270. Ширина (фт.): 4 фт. 8"; (см) 145. Вес: (фунт.) 82; (кг) 37.

Mercury Branded

300/310 Dynamic ПВХ (светло-сер.)

A-AA310143M

Тип пола: нескользкое стекловолокно. Цвет: светло-серый. Ткань: ПВХ

Размер в упакованном виде (см): 240 x 112 x 45. Макс. нагрузка (фунт.): 1003; (кг) 455. Макс. л.с. (все с коротким валом): 15. Макс. вес двигателя (фунт.): 132; (кг) 60. Макс. людей: 4. Кол-во воздушных камер: 3. Длина (фт.): 9 фт. 10"; (см) 300. Ширина (фт.): 5 фт. 3"; (см) 160. Вес: (фунт.) 110; (кг) 50.

Mercury Branded

250/260 Dynamic HP (бел.)



A-AA260051M

Тип пола: нескользкое стекловолокно. Цвет: белый

Размер в упакованном виде (см): 215 x 96 x 45. Макс. нагрузка (фунт.): 750; (кг) 340. Макс. л.с. (все с коротким валом): 5. Макс. вес двигателя (фунт.): 66; (кг) 30. Макс. людей: 3. Кол-во воздушных камер: 3. Длина (фт.): 8 фт. 2"; (см) 250. Ширина (фт.): 4 фт. 9"; (см) 145. Вес: (фунт.) 79; (кг) 36.

Mercury Branded

270/280 Dynamic HP (бел.)



A-AA280047M

Тип пола: нескользкое стекловолокно. Цвет: белый

Размер в упакованном виде (см): 215 x 96 x 45. Макс. нагрузка (фунт.): 805; (кг) 365. Макс. л.с. (все с коротким валом): 8. Макс. вес двигателя (фунт.): 88; (кг) 40. Макс. людей: 4. Кол-во воздушных камер: 3. Длина (фт.): 8 фт. 10"; (см) 270. Ширина (фт.): 4 фт. 9"; (см) 145. Вес: (фунт.) 89; (кг) 40.

Mercury Branded

300/310 Dynamic HP (бел.)



A-AA310144M

Тип пола: нескользкое стекловолокно. Цвет: белый

Размер в упакованном виде (см): 240 x 112 x 45. Макс. нагрузка (фунт.): 1003; (кг) 455. Макс. л.с. (все с коротким валом): 15. Макс. вес двигателя (фунт.): 132; (кг) 60. Макс. людей: 4. Кол-во воздушных камер: 3. Длина (фт.): 9 фт. 10"; (см) 300. Ширина (фт.): 5 фт. 3"; (см) 162. Вес: (фунт.) 114; (кг) 52.

Mercury Branded

Серия Ocean Runner

290/300 Ocean Runner RIB ПВХ (светло-сер.)



A-AA300058M

Тип пола: Несколькокое стекловолокно. Цвет: Светло-серая ткань: ПВХ
 Размер в упакованном виде: 245 x 115 x 50 (см). Макс. нагрузка: (фунт.) 926; (кг) 420. Макс. л.с. (все с коротким валом): 15. Макс. вес двигателя: (фунт.) 132; (кг) 60. Макс. людей: 4. Кол-во воздушных камер: 3. Длина (фт.): 9 фт. 6"; (см) 290. Ширина (фт.): 5 фт. 4"; (см) 162. Вес: (фунт.) 140; (кг) 64.
 Mercury Branded

340/350 Ocean Runner RIB HP (бел.)



A-AA350062M

Тип пола: несколькокое стекловолокно. Цвет: белый
 Размер в упакованном виде (см): 270 x 120 x 50. Макс. нагрузка (фунт.): 1135; (кг) 515. Макс. л.с. (все с коротким валом): 25. Макс. вес двигателя (фунт.): 187; (кг) 85. Макс. людей: 4. Кол-во воздушных камер: 3. Длина (фт.): 11 фт. 2"; (см) 340. Ширина (фт.): 5 фт. 9"; (см) 176. Вес: (фунт.) 201; (кг) 91.
 Mercury Branded

420/430 Ocean Runner RIB ПВХ (светло-сер.)



A-AA430102M

Тип пола: Несколькокое стекловолокно. Цвет: Светло-серая ткань: ПВХ
 Размер в упакованном виде: 360 x 122 x 68 (см). Макс. нагрузка: (фунт.) 1764; (кг) 800. Макс. л.с.: 40. Макс. вес двигателя: (фунт.) 243; (кг) 110. Макс. людей: 8. Кол-во воздушных камер: 4. Длина (фт.): 13 фт. 9"; (см) 420. Ширина (фт.): 6 фт. 4"; (см) 192. Вес: (фунт.) 261; (кг) 118.
 Mercury Branded

460 Ocean Runner RIB ПВХ (светло-сер.)



A-AA460014M

Тип пола: Несколькокое стекловолокно. Цвет: Светло-серая ткань: ПВХ
 Размер в упакованном виде: 360 x 122 x 68 (см). Макс. нагрузка: (фунт.) 1764; (кг) 800. Макс. л.с.: 40. Макс. вес двигателя: (фунт.) 243; (кг) 110. Макс. людей: 7. Кол-во воздушных камер: 4. Длина (фт.): 13 фт. 9"; (см) 420. Ширина (фт.): 5 фт. 11"; (см) 180. Вес: (фунт.) 250; (кг) 113.
 Mercury Branded

290/300 Ocean Runner RIB HP (бел.)



A-AA300059M

Тип пола: несколькокое стекловолокно. Цвет: белый
 Размер в упакованном виде (см): 245 x 115 x 50. Макс. нагрузка (фунт.): 926; (кг) 420. Макс. л.с. (все с коротким валом): 15. Макс. вес двигателя (фунт.): 132; (кг) 60. Макс. людей: 4. Кол-во воздушных камер: 3. Длина (фт.): 9 фт. 6"; (см) 290. Ширина (фт.): 5 фт. 4"; (см) 162. Вес: (фунт.) 146; (кг) 66.
 Mercury Branded

340/350 Ocean Runner RIB HP (бел.)

A-AA350063M

Тип пола: несколькокое стекловолокно. Цвет: белый
 Размер в упакованном виде (см): 270 x 120 x 50. Макс. нагрузка (фунт.): 1135; (кг) 515. Макс. л.с. (все с коротким валом): 25. Макс. вес двигателя (фунт.): 187; (кг) 85. Макс. людей: 4. Кол-во воздушных камер: 3. Длина (фт.): 11 фт. 2"; (см) 340. Ширина (фт.): 5 фт. 9"; (см) 176. Вес: (фунт.) 201; (кг) 91.
 Mercury Branded

420/430 Ocean Runner RIB HP (бел.)



A-AA430103M

Тип пола: несколькокое стекловолокно. Цвет: белый
 Размер в упакованном виде (см): 360 x 122 x 68. Макс. нагрузка (фунт.): 1764; (кг) 800. Макс. л.с.: 40. Макс. вес двигателя (фунт.): 243; (кг) 110. Макс. людей: 8. Кол-во воздушных камер: 3. Длина (фт.): 13 фт. 9"; (см) 420. Ширина (фт.): 6 фт. 4"; (см) 192. Вес: (фунт.) 268; (кг) 122.
 Mercury Branded

460 Ocean Runner RIB HP (белый)



A-AA460015M

Тип пола: нескользкое стекловолокно. Цвет: белый

Размер в упакованном виде (см): 390 x 122 x 68. Макс. нагрузка (фунт.): 1984 (кг) 900. Макс. л.с.: 60. Макс. вес двигателя (фунт.): 287 (кг) 130. Макс. людей: 9. Кол-во воздушных камер: 4. Длина (фт.): 15 фт. 2 дюйм. (см) 460. Ширина (фт.): 6 фт. 6 дюйм. (см) 198. Вес (фунт.): 291 (кг) 132

Mercury Branded

Аксессуары к надувным лодкам

Чехлы для лодок

Этот удобный и доступный серый чехол для лодки сделан из нейлоновой прочной ткани (1.9 унц.) с ингибиторами УФ и обработкой поверхности водоотталкивающим средством ZEPHEL. Защищает вашу надувную лодку от воздействия солнца, дождя и песка. Также покрывает двигатель. Снизу вшита эластичная лента для лучшего покрытия лодки. Чехол со шнуровой амортизацией компактно складывается для удобного хранения. Заказывайте чехол подходящего размера.

Чехол для лодки



62-899772

Размер: Д2.9 м x Ш2.3 м с тканью 0.35 мм; светло-серый логотип «М» и водонепроницаемый чехол (малый).

Подходит к моделям Mercury 200 Dinghy

62-899773

Размер: Д3.1 м x Ш2.3 м с тканью 0.35 мм; светло-серый логотип «М» и водонепроницаемый чехол (малый).

Подходит к большинству моделей: Mercury 220 Sport / 220 Air Deck / 220 Ultra Light Mercury 240 Roll-Up QuickSilver 240 / Air Deck Ultra Light / 240 Dinghy / 240 Sport Enduro

62-899775

Размер: Д3.5 м x Ш2.5 м с тканью 0.35 мм; светло-серый логотип «М» и водонепроницаемый чехол (малый).

Подходит к большинству моделей: Mercury Ultra Light 220, Air Deck 220, Sport 220

Mercury 240 Air Deck, 240 Sport QuickSilver 240 Airdeck Deluxe

62-899776

Размер: Д3.8 м x Ш2.6 м с тканью 0.35 мм; светло-серый логотип «М» и водонепроницаемый чехол (малый).

Подходит к большинству моделей:

*Mercury Mercury Ultra Light 250, Air Deck 250/270, Sport 250/270, Adventure 250, Dynamic 250 и 270 *QuickSilver 250 Airdeck Ultra Light, 270 Airdeck Deluxe, 270 Sport Enduro и 270 Adventure Enduro *QuickSilver Ultra Light 250, Air Deck 240 и 270, Sport 240 и 270, Adventure 270

62-899777

Размер: Д4.1 м x Ш2.6 м с тканью 0.35 мм; светло-серый логотип «М» и водонепроницаемый чехол (средний).

Подходит к большинству моделей: *Mercury Air Deck 290/310, Air Deck Fish 290, Sport 290/310, Adventure 290, Dynamic 250 и 270

*QuickSilver Air Deck 310, Air Deck Fish 310, Sport 310, Adventure 310

62-899778

Размер: Д4.1 м x Ш2.8 м с тканью 0.35 мм; светло-серый логотип «М» и водонепроницаемый чехол (средний).

Подходит к большинству моделей: *Mercury Ocean Runner 290, Dynamic 300/310 *QuickSilver Ocean Runner 290

62-899779

Размер: Д4.4 м x Ш2.6 м с тканью 0.35 мм; светло-серый логотип «М» и водонепроницаемый чехол (средний).

Подходит к большинству моделей: *QuickSilver Air Deck 340, Air Deck Fish 340, Sport 340, Adventure 340 *Mercury Air Deck 320, Air Deck Fish 320, Sport 320, Adventure 320

62-879179

Размер: Д4.4 м x Ш2.85 м с тканью 0.35 мм; светло-серый логотип «М» и водонепроницаемый чехол (средний).

Подходит к большинству моделей: *Mercury 330/340 и 350 Ocean Runner *QuickSilver 340 Ocean Runner

62-879180

Размер: Д4.8 м x Ш3.2 м с тканью 0.35 мм; светло-серый логотип «М» и водонепроницаемый чехол (средний).

Подходит к большинству моделей: *Mercury Sport 365 XS, Adventure 365 XS, Heavy Duty 365 XS/380 *QuickSilver Sport 365 XS, Heavy Duty 365 XS, Adventure 365 XS и Ocean Runner 410

62-879182

Размер: Д4.6 м x Ш3.4 м с тканью 0.35 мм; светло-серый логотип «М» и водонепроницаемый чехол (средний).

Подходит к большинству моделей: *Mercury Sport 415 XS, Adventure 415XS, Heavy Duty 415 XS, Ocean Runner 420 *QuickSilver Sport 415 XS, Adventure 415XS, Heavy Duty 415 XS, Ocean Runner 420

Чехол для надувных лодок 460/470



62-8M0046025

Размер: Д6.2 м x Ш3.7 м с тканью 0.35 мм; светло-серый логотип «М» и водонепроницаемый чехол (большой).

Подходит к большинству моделей: Mercury Heavy Duty 470/470 XS, Ocean Runner 460

Сиденья из стекловолокна (FRP)

Сиденье в сборе



62-880959T02

Сиденье с кронштейном. Стекловолокно (Д70 см x Ш20 см), светло-серое покрытие.

Подходит к QuickSilver 200 и 240 Dinghy Подходит к надувным лодкам Mercury 200 Roll Up (модели 2003 г. и позже)

62-899622T01

Сиденье с кронштейном. Стекловолокно (Д80 см x Ш20 см), светло-серое покрытие.

Подходит к надувным лодкам Mercury 250 и 270 Dynamic из ПВХ и хайпалона (2003 г.в. и новее)

62-880960T03

Сиденье с кронштейном. Стекловолокно (Д85 см x Ш20 см), светло-серое покрытие.

Подходит к Quicksilver 240, 250, 270, 310 и 340 Airdeck Deluxe; 220 Airdeck Ultralight; 240, 270, 310 и 340 Sport Enduro

Подходит к Mercury 240 Roll Up. Подходит к надувным лодкам 240, 270, 310 и 340 Sport (ПВХ), 240, 270, 310 и 340 Air Deck (ПВХ), и 285 Limited Edition (модели 2003 г. и новее).

62-811307T02

Сиденье с кронштейном. Стекловолокно (Д85 см x Ш20 см), черное. Без пенопластового покрытия для сиденья.

Подходит к Quicksilver 270, 310 и 340 Adventure Enduro; 310-340 Airdeck Fishing

62-809527T08

Сиденье с кронштейном. Стекловолокно (Д85 см x Ш20 см), светло-серое покрытие.

Подходит к Mercury 300 Ocean Runner (ПВХ и хайпалон), надувным хайпалоновым лодкам 270, 310 и 340 Air Deck, а также 270 и 310 Sport (модели 2003 г. и новее). Подходит к моделям Quicksilver 290 Ocean Runner

62-899623T01

Сиденье с кронштейном. Стекловолокно (Д90 см x Ш20 см), светло-серое покрытие.

Подходит к надувным лодкам Mercury 300/310 Dynamic из ПВХ и хайпалона (2003 г.в. и новее).

Сиденье с кронштейном

62-809527T07

Св.-серое покрытие

Подходит к Mercury 330 и 350 Ocean Runner (ПВХ) и хайпалоновым надувным лодкам (модели 2003 г. и новее). Подходит к моделям Quicksilver 340 Ocean Runner

62-811823T05

Св.-серое покрытие

Подходит к надувным лодкам Mercury 380 Sport XS (модели 2003 г. и новее).

62-811823T06

Св.-серое покрытие

Подходит к моделям Mercury 380 Heavy Duty на надувных лодках из ПВХ и хайпалона (2003 г.в. и новее). Подходит к моделям Quicksilver 365 Heavy Duty XS и 365 Adventure XS

62-809527T09

Св.-серое покрытие

Подходит к надувным лодкам Mercury 430 Sport XS (модели 2003 г. и новее). Подходит к Quicksilver 415 Sport XS

62-809527T10

Св.-серое покрытие

Подходит к моделям Mercury 430 Heavy Duty на надувных лодках из ПВХ и хайпалона (2003 г.в. и новее). Подходит к моделям Quicksilver 415 Heavy Duty XS и 415 Adventure XS

Сиденье в сборе

Image not Available.

62-8M0097367

Стекловолокно. Белое (FRP с армированными деревянными креплениями). (Д120 см x Ш20 см x Т24 мм)

Mercury OceanRunner (ПВХ) – модели 420/460

Алюминиевые сиденья

Сиденье в сборе



62-899622T

Сиденье с кронштейном. Алюминий (Д80 см x Ш20 см). Светло-серое покрытие.

Подходит к Mercury 260 и 280 Dynamic (ПВХ) и хайпалоновым надувным лодкам (модели 2006 и 2007 г.)

Сиденье с кронштейном



62-811307T05

Алюминий

Подходит к Quicksilver Airdeck 220, 240, 270, 310 и 340

Сиденье в сборе



62-899623T

Сиденье с кронштейном. Алюминий (90 см). Светло-серое покрытие.

Подходит к Mercury 310 Dynamic (ПВХ) и хайпалоновым надувным лодкам (модели 2006 г. и новее)

Сиденье с кронштейном



62-809527005

Алюминий

Подходит к Quicksilver 340 Ocean Runner; 365 Sport XS; 365 Heavy Duty XS и 365 Adventure XS. Подходит к Mercury 340 Heavy Duty

Аксессуары к надувным лодкам

Сиденье с кронштейном

62-809527006

Алюминий

Подходит к Quicksilver 410 Ocean Runner; 415 Sport XS; 415 Heavy Duty XS и 415 Adventure XS. Подходит к Mercury 430 Heavy Duty

Сиденье в сборе

62-8M0046028

Сиденье с кронштейном Алюминий (Д70 см x Ш20 см x Т15 мм) Алюм

Подходит к моделям Mercury 420/460 Ocean Runner Rib (2013 г.в. и новее)

Деревянные сиденья

Сиденье с кронштейном



62-880959

Регулируемое деревянное сиденье для лодки модели 200 Roll-Up
Лодки 200 Roll-up 2001 г. и более новые модели

Сиденье в сборе



62-8M0046027

Сиденье с кронштейном, дерево (Д70 см x Ш20 см). Система ликтроса. Светло-серое покрытие.

Подходит к надувным лодкам Mercury 200/240/270 Dinghy (2010 г.в. и новее).

Сиденье с кронштейном



62-880960T

Прозрачное покрытие

Подходит к Quicksilver 240 Roll Up (2003-2007), Bayliner 240 Roll Up, QS 270 и 340 Air Deck

Сиденье с кронштейном



62-880960T01

Св.-серое покрытие

Подходит к Quicksilver 220-250 Air Deck UltraLight; 240, 310 и 340 Enduro.
Подходит к Mercury 240 Roll Up, Air Deck и Sport

Сиденье с кронштейном



62-811307T04

Темно-серый цвет

Подходит к надувным лодкам 240, 270, 310 и 340 Air Deck (модели с 1998 по 2006 г.) Подходит к Quicksilver 240, 270, 310 и 340 Deluxe; 270 Sport Enduro; 310 и 340 Fishing

62-811823 4

Черный

Подходит к надувным лодкам Mercury 380 Heavy Duty (2001-2008г.). Подходит к моделям Quicksilver 365 Heavy Duty XS; 365 Adventure XS

62-809527 4

Черный

Подходит к надувным лодкам Mercury 430 Heavy Duty (2001-2008г.). Подходит к моделям Quicksilver 415 Heavy Duty XS; 415 Adventure XS

Удобное блочное сиденье

Консоль Jockey Junior



69-896397003

Консоль поставляется со штурвалом, механической рулевой системой с вращательным движением и подушками. Габаритные размеры: Длина 110 см. Ширина: 35 см. Высота: 66 см. Вес: 33 кг. Общий вес: 38 кг

Для моделей Sport 365 XS, 415 XS, Adventure 365XS, 415 XS, 470 XS, Heavy Duty 365XS, 415 XS, 470 XS, Ocean Runner 290, 340, 420 и Dynamic 300.

Консоль Jockey Sport



69-896397004

Консоль поставляется со штурвалом, механической рулевой системой с вращательным движением и подушками. Габаритные размеры: Длина 120.5 см. Ширина: 35 см. Высота: 76 см. Вес: 33 кг. Общий вес: 38 кг
Для моделей Sport 415 XS, Adventure 415 XS, 470 XS, Heavy Duty 415 XS, 470 XS и Ocean Runner 340, 420.

Подушка сиденья



62-8M0090865

Ткань: ПВХ. Размер: (Д76 см x Ш34.5 см x В12 см). Цвет: слоновой кости с темно-синей отделкой.

Подходит к сиденьям для катеров (896397004).

Многоместное сиденье – Console Comfort



62-896397005

Ткань ПВХ. Цвет: слоновой кости с темно-синей отделкой. Размер: Длина: 57 см x Ширина: 62 см x Высота: 63 см. Чистый вес: 21 кг

Для моделей 415 XS, Heavy Duty 415 XS, Heavy Duty 470 XS, а также Ocean Runner 420 и 460.

Консоль Comfort



62-896397006

В комплект поставки консоли входит штурвал рулевого механизма и рулевое колесо. Размер: Длина: 43 см x Ширина: 46.5 см x Высота: 102 см. Чистый вес: 22.5 кг.

Для моделей Sport 415 XS, Heavy Duty 415 XS, Heavy Duty 470 XS и Ocean Runner 420.

Консоль с удобным блочным сиденьем JR-115



62-8M0095283

Консоль с передним сиденьем – в комплект поставки консоли входит штурвал рулевого механизма и рулевое колесо. Размер: Длина: 80 см x Ширина: 62 см x Высота: 80 см. Чистый вес: 24кг

Для лодок Ocean Runner 460.

Подушки сидений

Белое виниловое сиденье с подушкой и пенопластовым наполнителем подходит к сиденью для гребца. Прикрепляется с помощью шести прилагаемых зажимов.

Подушка сиденья



62-809773

30" (76 см)

Подходит к моделям 230-260

Подушка сиденья



62-8M0065784

Ткань: ПВХ Размер: (Д 81.5 см x Ш 33.5 см x В 10 см) Цвет: Слоновой кости с темно-синей отделкой.

Подходит к сиденью (896397005) для Sport 415 XS, Heavy Duty 415 XS, Heavy Duty 470 XS и Ocean Runner 420.

Подушка сиденья – спинка сиденья



62-8M0065785

Ткань: ПВХ Размер: (Д 80 см x Ш 27 см x В 5.5 см) Цвет: Слоновой кости с темно-синей отделкой.

Подходит к сиденью (896397005) для Sport 415 XS, Heavy Duty 415 XS, Heavy Duty 470 XS и Ocean Runner 420.

Подушка сиденья



62-8M0099660

Ткань: ПВХ Размер: (Д40 см x Ш64 см x В5.5 см) Цвет: слоновой кости с темно-синей отделкой.

Подходит к носовым кладовым для моделей Ocean Runner 340/350.

62-8M0099661

Ткань: ПВХ Размер: (Д78.5 см x Ш85 см x В5 см). Цвет: слоновой кости с темно-синей отделкой.

Подходит к носовым кладовым для моделей Ocean Runner 420/430 и 460.

Системы пола Air Deck

Надувной пол под высоким давлением, который может заменить деревянный модульный пол в спортивных моделях лодок Quicksilver. Снижает вес на 30%, быстро собирается и так же быстро и легко складывается на хранение. (Необходимо заказать упорную доску и воздушный насос Double Action).

Система пола Air Deck



62-852871A02

Цельный щит.

Подходит к надувным лодкам QS 270 Sport 1996-2000 г.

62-852873A02

Цельный щит

Подходит к надувным лодкам QS 330 Sport 1996-2000 г.

Система пола Air Deck



62-879784A03

Цельный щит

Подходит к надувным лодкам QS 240 Sport

62-879785A03

Цельный щит.

Подходит к надувным лодкам QS 310 Sport

62-879786A03

Цельный щит

Подходит к надувным лодкам QS 340 Sport

62-879790A05

Цельный щит

Подходит к лодкам 340 Air Deck 2001 г. и новее, а также лодкам 340 Sport 2003 г. и новее. Также подходит к хайпалоновым продуктам 2003 г. и новее.

62-879787A05

Цельный щит

Подходит к лодкам 240 Air Deck 2001 г. и новее, а также к лодкам 240 Sport 2003 г. и новее.

62-879788A05

Цельный щит

Подходит к лодкам 270 Air Deck

Система пола Air Deck



62-879789A05

Надувной пол под высоким давлением, который может заменить деревянный модульный пол в спортивных моделях лодок Mercury. Снижает вес на 30%, быстро собирается и так же быстро и легко складывается на хранение. (Необходимо заказать опорную доску и насос Double Action).

Подходит к лодкам 310 Air deck 2001 г. и новее, 310 Sport 2003 г. и новее, а также хайпалоновым лодкам 2003 г. и новее.

Система пола Air Deck



62-896281A06

Надувной пол под высоким давлением, который может заменить деревянный модульный пол в спортивных моделях лодок Mercury. Снижает вес на 30%, быстро собирается и так же быстро и легко складывается на хранение. Двухкомпонентный щит. (Необходимо заказать упорную доску и насос Double Action, если этот пол заменяет секционный деревянный пол в моделях Sport).

Подходит к лодкам 240 Air Deck 2004 г. и новее.

62-896282A06

Надувной пол под высоким давлением, который может заменить деревянный модульный пол в спортивных моделях лодок Mercury. Снижает вес на 30%, быстро собирается и так же быстро и легко складывается на хранение.

Двухкомпонентный щит. (Необходимо заказать упорную доску и насос Double Action, если этот пол заменяет секционный деревянный пол в моделях Sport).

Подходит к надувным полам 270 Air Deck 2004 г. и новее.

62-896283A06

Надувной пол под высоким давлением, который может заменить деревянный модульный пол в спортивных моделях лодок Mercury. Снижает вес на 30%, быстро собирается и так же быстро и легко складывается на хранение.

Двухкомпонентный щит. (Необходимо заказать упорную доску и насос Double Action, если этот пол заменяет секционный деревянный пол в моделях Sport).

Подходит к надувным полам 310 Air Deck 2004 г. и новее.

62-896284A06

Надувной пол под высоким давлением, который может заменить деревянный модульный пол в спортивных моделях лодок Mercury. Снижает вес на 30%, быстро собирается и так же быстро и легко складывается на хранение.

Двухкомпонентный щит. (Необходимо заказать упорную доску и насос Double Action, если этот пол заменяет секционный деревянный пол в моделях Sport).

Подходит к надувным полам 340 Air Deck 2004 г. и новее.

Упорная доска



62-852874 3

Упорная доска.

Подходит к надувным лодкам QS 230 Sport

Усиленные соединители сторон

Дополнительные боковые соединители для высокой нагрузки уменьшают прогибание пола в случае перевоза больших грузов. Предназначается для бортов со стандартным полом. В случае использования на борту с синтетическим полом или на лодках конкурирующих торговых марок необходимы небольшие корректировки. Глубина канавки – 0.510" (13 мм). Закажите одну вилку и одно гнездо для каждого борта лодки.

Усиленные соединители сторон



62-809521 1

Соединительная муфта вилки

Подходит к моделям Mercury 380, 430 и 430 Heavy Duty. Подходит к моделям Quicksilver 365, 425 и 470 Heavy Duty.

Усиленные соединители сторон



62-809521 2

Соединительная муфта гнезда

Подходит к моделям Mercury 380 и QS 430 Heavy Duty. Подходит к моделям Quicksilver 365 и 415 Heavy Duty.

Усиленные соединители сторон



62-809521 5

Соединительная муфта вилки
Подходит к моделям Quicksilver 365 и 380 Heavy Duty.

Усиленные соединители сторон



62-809521 6

Соединительная муфта гнезда
Подходит к моделям Quicksilver 365 и 380 Heavy Duty.

Duratex (ПВХ) – рукоятки для лодки

Дополнительные рукоятки облегчают процесс подъема.
Прикрепите их в любом месте лодки для удобного захвата рукой.

Рукоятка для лодки с планкой



62-859007004

Ср.-серый цвет
Подходит ко всем надувным лодкам Duratex

62-859007009

Черный цвет
Подходит ко всем надувным лодкам Duratex

Хайпалон – рукоятки для лодки

Рукоятки для лодки



62-896462

Литая ручка из хайпалона для подъема и переноски. Может использоваться для увеличения подъема и облегчения перемещения. Поставляется в темно-сером цвете.

Подходит ко всем моделям хайпалоновых лодок Air deck 2003 г. и новее.

Рукоятки для лодки



62-891703

Литая ручка из хайпалона для подъема и переноски. Может прикрепляться для облегчения подъема и перемещения. Поставляется в черном цвете.

Подходит к хайпалоновым лодкам 430 Heavy Duty 2003 г.

Комплект обвеса/сумки

Обеспечивает место для хранения всех принадлежностей, взятых на борт надувной лодки. Темно-синяя непромокаемая нейлоновая сумка Cordura закрывается на нержавеющую нейлоновую застежку и подвешивается под обвесом. Четыре планки (62-808645) и клей (62-808648) покупаются отдельно. Простое крепление.

Обвес / сумка носа



62-8M0082303

Серая с логотипом «M».

Подходит ко всем надувным лодкам Q/S.

Сумка для хранения под сидением

Красивая сумка для хранения в соответствующей цветовой гамме из темно-синего непромокающего нейлона Cordura. Прочная структура для длительного использования. Нержавеющая нейлоновая застежка-молния. Отличный вариант для хранения ремонтного комплекта, pedalного насоса, одежды, съестных припасов и т.д. Предотвращает появление беспорядка от скопления вещей на лодке.

Сумка для хранения под сидением



62-808647T

Сумка для хранения под сидением с логотипом Mercury. Синий цвет. Подходит ко всем надувным лодкам Q/S, кроме моделей 200 и 230.

Сумка для хранения под сидением



62-8M0083245

Сумка для хранения под сидением с логотипом Mercury. Серый цвет. Подходит ко всем надувным лодкам Q/S, кроме моделей 200 и 230.

Сочетание D-образного кольца и подъемной рукоятки

Подложка из ткани Duratex 100 денье повышенной прочности. При установке обязательно используйте двухкомпонентный клеящий материал.

Сочетание D-образного кольца и подъемной рукоятки



62-809777

Белая ткань со сборным кольцом
Предназначается для ткани Duratex

62-809777004

Светло-серая ткань со сборным кольцом
Предназначается для ткани Duratex

Сочетание D-образного кольца и подъемной рукоятки



62-809777 2

Светло-серая ткань с хромированным кольцом
Предназначается для ткани Duratex

D-образные кольца из нержавеющей стали

Эти кольца из нержавеющей стали могут дополнительно использоваться в надувных лодках для крепления топливного бака, подъемных колец и укрепительных гарделей. Под них подкладывается упрочненная ткань Duratex 1000 денье. При установке обязательно используйте двухкомпонентный клеящий материал.

D-образное кольцо из нержавеющей стали



62-811310003

Малый размер – светло-серый цвет
Предназначается для ткани Duratex

62-811310 2

Малый размер – красный цвет
Предназначается для ткани Duratex

D-образное кольцо из нержавеющей стали



62-811309

Большой размер – черный цвет
Предназначается для ткани Duratex

Аксессуары к надувным лодкам

D-образное кольцо из нержавеющей стали



62-811309003

Большой размер – серый цвет
Предназначается для ткани Duratex

62-811309 2

Большой размер – белый цвет
Предназначается для ткани Duratex

Литые D-образные кольца

Подложка из ткани Duratex 100 день повышенной прочности. При установке обязательно используйте двухкомпонентный клеящий материал.

Литое D-образное кольцо

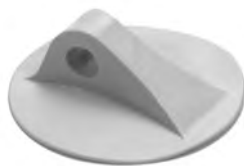

62-859008

Светло-серый цвет, диаметр 4" (102 мм)
Предназначается для ткани Duratex

62-859008 1

Средне-серый цвет, диаметр 4" (102 мм)
Предназначается для ткани Duratex

Литые D-образные кольца из хайпалона



62-896456

Большие литые белые кольца для буксирования надувной лодки.
Предназначается для хайпалоновой ткани XD

Хайпалон – прессованные держатели веревки



62-896457

Прессованные серые держатели веревки, изготовленные из хайпалоновой ткани
Предназначается для хайпалоновой ткани XD

Тесьма для сиденья

Используются для крепления стандартного деревянного сиденья к трубам. Требуется два.

Тесьма для сиденья



62-818701007

Серая тесьма с серой тканью
Предназначается для ткани Duratex

62-818701 4

Серая тесьма с белой тканью
Предназначается для ткани Duratex

62-818701 5

Черная тесьма с красной тканью
Предназначается для ткани Duratex

Тесьма для сиденья



62-896452

Изготавливается из хайпалоновой ткани, используется для крепления сидений к трубам лодки. Тесьма бело-серой расцветки.
Предназначается для хайпалоновой ткани XD

Тесьма для сиденья



62-891695

Изготавливается из хайпалоновой ткани, используется для крепления сидений к трубам лодки. Тесьма красно-черной расцветки. Предназначается для хайпалоновой ткани XD

Ремонтный комплект для хайпалона

Содержит накладки из хайпалоновой ткани и наждачную бумагу в водонепроницаемом пластмассовом контейнере. Тюбик суперклея покупается отдельно.

Ремонтный комплект для хайпалона



62-8M0099343

Пластмассовый контейнер для ремонта содержит КРАСНУЮ хайпалоновую ткань Achilles (1.05 Lx4/Sx1) и ЧЕРНУЮ ткань (1.03 Lx3/Sx2), ключ для клапанов и руководство.

Подходит к красным хайпалоновым моделям Heavy Duty XS 365, 415, 470

Ремонтный комплект для хайпалона



62-8M0099347

Пластмассовый контейнер для ремонта содержит БЕЛУЮ хайпалоновую ткань Achilles (0.85 Lx7/Sx3), наждачную бумагу, ключ для клапанов и руководство.

Подходит к моделям Ocean Runner, Dynamic.

Ремонтные комплекты для ПВХ

Содержит тканевые накладки и зонтичный клапан в водонепроницаемом пластмассовом контейнере. Тюбик суперклея покупается отдельно.

Ремонтный комплект для ПВХ



62-8M0101375

Пластмассовый контейнер для ремонта содержит БЕЛУЮ ткань ПВХ (0.8 Lx4/Sx1) и СВЕТЛО-СЕРУЮ ткань (0.8 Lx3/Sx2), ключ для клапанов и руководство.

Подходит к моделям Air Deck из ПВХ старого образца.

62-8M0101374

Пластмассовый контейнер для ремонта содержит СВЕТЛО-СЕРУЮ ткань ПВХ (0.7 Lx7/Sx3), ключ для клапанов и руководство.

Подходит к моделям Roll Up из ПВХ.

62-8M0099338

Пластмассовый контейнер для ремонта содержит СВЕТЛО-СЕРУЮ ткань ПВХ (0.8 Lx7/Sx3), ключ для клапанов и руководство.

Подходит к моделям Air Deck, Sport, Dynamic и Ocean Runner из ПВХ 2008 г.в. и позднее.

Ремонтный комплект для ПВХ



62-8M0099342

Пластмассовый контейнер для ремонта содержит КРАСНУЮ и ЧЕРНУЮ ткань ПВХ 1.15, ключ для клапанов и руководство.

Подходит к КРАСНЫМ моделям Heavy Duty XS 365, 415 и 470

Ремонтный комплект для ПВХ



62-8M0101363

Пластмассовый контейнер для ремонта содержит ТЕМНО-ЗЕЛЕНУЮ ткань ПВХ (1.15 Lx4/Sx1) и ЧЕРНУЮ ткань (1.15 Lx3, S/2), ключ для клапанов и руководство.

Подходит к моделям Adventure XS.

62-8M0099344

Пластмассовый контейнер для ремонта содержит ТЕМНО-ЗЕЛЕНУЮ ткань ПВХ (0.8 Lx4/Sx1) и ЧЕРНУЮ ткань (0.8 Lx3, S/2), ключ для клапанов и руководство.

Подходит к моделям Adventure Enduro.

Ремонтный комплект для ПВХ



62-8M0101362

Пластмассовый контейнер для ремонта содержит СВЕТЛО-СЕРУЮ ткань ПВХ (0.6 Lx3/Sx2), ключ для клапанов и руководство.

Подходит к моделям Dinghy из ПВХ.

62-8M0099351

Пластмассовый контейнер для ремонта содержит СВЕТЛО-СЕРУЮ ткань ПВХ (0.7 Lx4/Sx1) и ТЕМНО-СИНЮЮ ткань (0.8 Lx3, S/2), ключ для клапанов и руководство.

Подходит к моделям Air Deck Ultra Light.

Ремонтный комплект для ПВХ



62-8M0099664

Пластмассовый контейнер для ремонта содержит ТЕМНО-СЕРУЮ ткань ПВХ (0.8 Lx4/Sx1), ЧЕРНУЮ ткань (0.8 Lx3, S/2) и СВЕТЛО-СЕРУЮ ткань (0.8L x 3/ Sx2), ключ для клапанов и руководство.

Подходит к темно-серым моделям Air Deck из НПВХ (для рыбалки).

Ремонтный комплект для ПВХ



62-8M0099346

Пластмассовый контейнер для ремонта содержит СВЕТЛО-СЕРУЮ ткань ПВХ (1.15 Lx4/Sx1) и ТЕМНО-СИНЮЮ ткань (0.8 Lx3, S/2), ключ для клапанов и руководство.

Подходит к моделям Sport XS 365, 415.

Ткань ПВХ

Используется для накладки

Ткань ПВХ



62-884705

Белый цвет – 24" (61 см) x 30" (76 см)

Ткань ПВХ



62-884707

Черный цвет – 24" (61 см) x 30" (76 см)

62-884707 1

Черный цвет – 60" (152 см) x 32.8 фт. (10 м)

Ткань ПВХ



62-899895

Серый цвет – 24" (61 см) x 30" (76 см)

62-899895001

Серый цвет – 60" (152 см) x 32.8 фт. (10 м)

Рыболовство

Держатель удилища



62-8M0048438

Предназначается для моделей Air Deck Deluxe и Adventure XS.

Комплект крепежа для топливного бака

Изготовлен из полипропиленовых ремней для более высокой прочности и лучшего внешнего вида. Пряжки быстрого сброса упрощают процесс замены контейнера. В комплект входят два ремня с пряжками быстрого сброса и четыре скобы для прикрепления системы к лодке.

Комплект крепежа для топливного бака



62-809610

Воздушные насосы

Поставляются в комплекте со стандартными переходниками для надувания различных элементов – от игрушек до надувных лодок.

Нагнетающий/выпускающий насос



62-877364

230 В переменного тока. Автоматически отключается, когда давление достигает 3.0 фунт./кв. дюйм, в случае необходимости имеется ручное переключение для дополнительного давления.

Нагнетающий/выпускающий насос



62-803905

Благодаря системе с напряжением 12 В постоянного тока аккумулятора обеспечивается давление до 4.4 фунт./кв. дюйм. Автоматическое выключение предотвращает превышение уровня давления.

Нагнетающий/выпускающий насос



62-889345Q01

Этот простой в использовании насос Double Action работает намного быстрее чем стандартный педальный насос. Новый компактный размер для более удобного хранения. На 20% больший объем для уменьшения времени надувания. Более прочные рукоятка, основа и фитинг выдерживают многократное использование. Благодаря блокировке стыковочных фитингов накачивание стало более быстрым и легким процессом. Для лучшей видимости вентиль для блокировки подачи воздуха можно установить сверху насоса.

Quicksilver Branded

Запасные переходники



62-809685 4

Для насосов Bravo (809632 1 или 803905)

Клапаны Halkey-Roberts

Клапан Halkey-Roberts



62-879184A02

Этот клапан нового образца имеет восемь пазов, размещенных возле штока клапана, и товарный знак «690NSBV», черный цвет

Клапан Quicksilver

Воздушный клапан в сборе



62-856646A 1

На воздушном клапане в сборе имеется маркировка с номером детали (856646), светло-серый цвет
Надувные лодки Roll Up Mercury и QuickSilver с мягким днищем

Переходники заливочного клапана

Переходник заливочного клапана Halkey-Roberts



62-809685 1

Для шланга окружностью 5/8" (16 мм) и клапана старого образца
Для клапана Halkey-Roberts (педальный насос)

Универсальный переходник заливочного клапана



62-809685 3

Для шланга окружностью 5/8" (16 мм) и клапана старого или нового образца
Для клапана Halkey-Roberts (педальный насос)

Переходник заливочного клапана Quicksilver



62-859044A 1

Для шланга окружностью 5/8" (16 мм) и клапана старого или нового образца
Для клапана Quicksilver

Переходники заливочного клапана насоса Dual Action



62-889347

Подходит к насосам Dual Action. Поставляется с комплектом 889345Q01.
Клапан Mercury, Quicksilver или Halkey Roberts

Инструмент для клапана

Универсальный инструмент для клапана Halkey-Roberts



91-809968 1

Для работы с клапанами Halkey-Roberts старого и нового образцов в надувных лодках.

Указатель давления

Указатель давления



91-804510

Указатель давления



62-889346

Указатель давления с блокирующейся шкалой подходит ко всем клапанам Halkey-Roberts и обеспечивает уплотнение при использовании насоса.
Подходит к насосам Double Action №62-889345Q01.

Весла

Лопать весла



62-883899002

Лопать весла с логотипом «Mercury» из ПВХ – светло-серая.
Подходит к Ultra Light, Air Deck, Sport, Ocean Runner, Dynamic – моделям из ПВХ.

Рукоять весла в сборе



63-8M9200340

Рукоять весла в сборе из ПВХ – СВЕТЛО-СЕРАЯ (97.5 см).
Подходит к 220 ULC, 220 Air Deck, 220 Sport – всем моделям из ПВХ.

Рукоять весла

62-885156

Светло-серая рукоять для моделей Sport.
Mercury Branded

Лопать весла



62-885157

Лопать весла с логотипом «Mercury» из ПВХ – темно-серая.
Подходит к Air Deck, Ocean Runner, Dynamic – моделям их хайпалона.
Mercury Branded

Лопать весла



62-883899T04

Лопать весла с логотипом «Mercury» из ПВХ – ЧЕРНАЯ.
Подходит к Dinghy, Air Deck Fishing, Sport Adventure и Adventure XS – моделям из ПВХ.
Mercury Branded

Рукоять весла



62-885158

Темно-серая лопать для моделей Air Deck.
Mercury Branded

Рукоять весла в сборе



62-8M0068687

Рукоять весла в сборе из ПВХ – ЧЕРНАЯ (120 см).
Подходит к моделям 200 Dingy.

62-885156007

Рукоять весла в сборе из ПВХ – ЧЕРНАЯ (97.5 см).
Подходит к моделям 240 Dingy.

Рукоять весла в сборе



62-885159003

Рукоять весла в сборе из ПВХ – СВЕТЛО-СЕРАЯ (110 см).
Подходит к 250 ULC, 250-290-320 Air Deck, 250-290-320 Sport, 290 Ocean Runner, 250-270-300 Dynamic – всем моделям из ПВХ.

Рукоять весла в сборе



62-885159005

Рукоять весла в сборе из ПВХ – ЧЕРНАЯ (110 см).
Подходит к 290-320 Air Deck Fishing, 250-290-320 Sport Adventure – всем моделям из ПВХ.

Рукоятка весла в сборе



62-885156006

Рукоятка весла в сборе из ПВХ – СВЕТЛО-СЕРАЯ (124 см).
Подходит к моделям 365-415 Sport XS.

Рукоятка весла в сборе



62-8M0050413

Рукоятка весла в сборе из ПВХ – ЧЕРНАЯ (97.5 см).
Для старых моделей Dinghy

Весло с Т-образной рукояткой в сборе



62-880999003

Весло с Т-образной рукояткой в сборе с логотипом «Mercury» из ПВХ –
светло-серое.
Подходит к моделям 340-420-460 Ocean Runner из ПВХ

Весло/весло с Т-образной рукояткой



62-898200

Весло/весло с Т-образной рукояткой в сборе с логотипом «Mercury» из ПВХ –
темно-серое.
Подходит к моделям 340-420-460 Ocean Runner из хайпалона

Весло/весло с Т-образной рукояткой



62-880999 1

Весло/весло с Т-образной рукояткой в сборе с логотипом «Mercury» из ПВХ –
черное.
Подходит к моделям 365-415-470-530 Heavy Duty из хайпалона

Весло с Т-образной рукояткой в сборе



62 880999002

Весло с Т-образной рукояткой в сборе с логотипом «Mercury» из ПВХ –
черное.
Подходит к моделям 365-415-470 Heavy Duty из ПВХ

84 - 11149A55	495	87 - 14645A 4	34, 656
88 - 11178A01	668	14801A 1	149, 154, 158, 161
48 - 11324A45	762, 765, 770, 811, 885, 894, 943, 944, 950, 951	33 - 14814568	10, 17
25 - 11332	102	33 - 14814Q	10, 20, 21
11606A 1	717, 720	14865A02	149, 154, 157, 158
11606A 2	720	15000A14	44, 342, 345, 348, 351, 353, 357, 629
12022A40	52, 59, 60	15000A 7	44, 46, 342, 345, 348, 629
12022A41	52, 60	15300	110, 126
12092A13	64, 72	15768A 3	137, 384
12092A18	65, 70–72	22 - 15781A12	94
12092A19	65, 72, 362	15943A 1	100, 339
12092A20	65, 70–72, 358	15967	102
84 - 12334A 2	43, 45	15969A09	101, 339
12335A 1	101, 338	15969A10	102, 339
12415	495	15969A11	102
12415A 2	495	15969A13	102
91 - 12427T	732	15985A02	103, 202, 362, 979
12569A 1	722	15995	495
12612Q 2	77, 340, 343	16074T05	24–26, 30
12612T 2	340, 343	12 - 16140	954
43 - 12635T	76	12 - 16140 2	952
12644A 1	144, 383	16145 2	952
12756A 1	64	16145Q01	952, 973
13191Q01	974	12 - 16146	952, 971
13294451	636	11 - 16147	952, 954, 968
13294452	636	11 - 16147 1	952
13294457	636	47 - 16154 1	265
13536A13	495	47 - 16154 3	264
13536A14	495	16159A03	264
22 - 13563Q 3	86	35 - 16248	89, 264, 265, 340, 342, 345, 348
22 - 13563Q 7	86	48 - 16312A46	762, 765, 770, 822, 885, 932, 933, 944
33 - 13686Q	7, 20, 21	48 - 16314A46	762, 765, 770, 778, 785, 800, 822, 885, 932, 944
48 - 13700A46	763, 766, 770, 782, 794–798, 820, 885	48 - 16315A46	762, 765, 770, 778, 822, 932, 933, 944
48 - 13701A46	763, 766, 770, 782, 794–798, 820, 885	48 - 16316A46	762, 765, 770, 778, 785, 800, 822, 885, 932, 933, 943, 944
48 - 13702A46	763, 766, 770, 782, 794–797, 820, 885	48 - 16317A46	762, 765, 770, 778, 822, 932, 933, 943
48 - 13703A46	763, 766, 770, 782, 794–797, 820, 885	48 - 16318A46	762, 765, 770, 778, 785, 800, 822, 885, 932, 933, 943, 944
48 - 13704A46	763, 766, 770, 782, 794–798, 820	48 - 16436A45	762, 765, 770, 777, 784, 799, 811, 944
48 - 13705A46	763, 766, 770, 782, 794–798, 820	48 - 16436CP1	762, 765, 770, 811
48 - 13706A46	763, 766, 770, 782, 794–798, 820	48 - 16438A45	762, 765, 770, 811, 885, 944
48 - 13707A46	763, 766, 770, 782, 794–798, 820	48 - 16438CP1	762, 765, 770, 811
11 - 13914Q02	952, 965	48 - 16440A45	762, 765, 770, 811, 885, 944, 951
13914Q03	352, 952, 965	35 - 16595Q	299
33 - 14103550	9, 16–20	16645A 4	383
33 - 14103568	9, 20, 21	26 - 16709A 2	281
33 - 14103Q	9, 16–20	16755Q 1	281
14205M	110	16837A 2	24–26, 29, 30
22 - 14213Q	86	16838A 4	27, 29, 30
14359	974	16839A 4	99
14586	266	16840A 2	532
14586A 3	95, 97	16841K02	343
14586A 4	95, 98	16841Q02	77, 343
14586A 6	95, 98	16909A 2	332, 335, 349, 352, 355, 359, 363, 366, 520
14586A 7	95, 97		
34 - 14594A 2	226		
34 - 14594A 3	227		

Номер части – ссылка номера страницы

48 - 16986A46	761, 769, 777–779, 785, 786, 788, 792, 793, 799–801, 821, 884	48 - 18617A 6	767, 824
48 - 16988A46	761, 769, 777–779, 785, 786, 792, 793, 799–801, 821, 884, 937	48 - 18618A40	766, 823, 946, 948
48 - 16990A46	762, 822, 937	48 - 18618A 6	766, 823
48 - 16992A46	762, 822, 937, 942	48 - 18619A40	766, 823, 946, 948
17024	341, 722	48 - 18619A 6	766, 824
17024A03	343, 718, 720	48 - 18620A 6	766, 823
17063T	520	48 - 18621A 6	766, 823
84 - 17162	340, 532	18654A 1	281
84 - 17175	25, 340	18787019	226
85 - 17198	664	18787T 2	226
85 - 17199	664	18789T04	226
85 - 17200	664	18852M	113, 115
17264T 2	110, 117, 118, 122, 265	19220A 4	980
17280A 2	79	47 - 19453T	266
48 - 17310A46	762, 769, 788, 789, 822, 884, 937	35 - 19485	303
48 - 17312A46	761, 769, 778, 779, 785, 786, 788, 789, 799, 801, 821, 884, 937	19608A14	355, 358, 718, 720
48 - 17314A46	761, 769, 778, 779, 785, 786, 788, 789, 799, 801, 821, 884, 937	19609A 6	355, 358, 718, 720
17611T	978	19624A 1	722
33 - 17719547	10, 16	48 - 19636A10	760, 810, 935
17729A 1	722	48 - 19638A40	760, 810, 935
84 - 17829A10	355, 613, 650	48 - 19639A40	760, 810
84 - 17829A 2	650	48 - 19640A40	760, 810, 883, 935
84 - 17829A20	355, 613, 650	48 - 19644A 5	760, 821, 883, 935
18018A 1	227	19669T	952, 978
48 - 18278A46	763, 766, 770, 782, 794–798, 820, 885	87 - 19674A05	382, 637
48 - 18280A46	763, 766, 770, 794, 795, 820	87 - 19674A06	382, 637
48 - 18281A46	763, 766, 770, 794, 795, 820	87 - 19674A07	333, 338, 354, 357, 361, 365, 369, 372, 376, 382, 637
48 - 18281A56	945, 949	87 - 19674A08	333, 338, 354, 357, 361, 365, 369, 372, 376, 382, 637, 640
87 - 18286A17	656	87 - 19674A12	333, 338, 354, 357, 361, 365, 369, 372, 376, 382, 638, 641
87 - 18286A18	34, 333, 354, 357, 656	87 - 19674A13	333, 338, 354, 357, 361, 365, 369, 372, 376, 382, 638, 640
87 - 18286A19	333, 354, 357, 657	87 - 19674A14	338, 369, 372, 376, 638, 641
87 - 18286A46	361, 365, 652, 656	87 - 19674A15	338, 369, 372, 376, 639, 641
87 - 18286A47	361, 365, 657	33 - 19796	10, 16
35 - 18458Q 3	92	48 - 19838A46	763, 766, 770, 782, 783, 794–798, 820, 885
35 - 18458Q 4	92, 268, 338	48 - 19841A46	763, 766, 770, 782, 783, 794–798, 820, 885
18563A 1	147, 383	12 - 20084	971
48 - 18606A 6	767, 824	22831Q 3	87
48 - 18607A 6	767, 824	24789A 1	77
48 - 18608A 6	767, 824	12 - 27025	971
48 - 18609A 6	767, 824	12 - 28421	74
48 - 18610A 6	767, 824	12 - 29710	971
48 - 18611A 6	767, 824	30185Q 3	86
48 - 18612A 6	767, 824	30431104	633
48 - 18613A 6	767, 824	30431108	633
48 - 18614A40	766, 823, 946, 948	30431123	633
48 - 18614A 6	767, 824	30431124	633
48 - 18615A40	766, 823, 946, 948	30431125	633
48 - 18615A 6	767, 824	30431126	633
48 - 18616A40	766, 823, 946, 948	30431127	633
48 - 18616A 6	767, 824	30431128	633
48 - 18617A40	766, 823, 946, 948	30431129	633
		30431130	633

30431131	633	43 - 44102A 2	75, 339
30431132	633	44267A02	144, 156, 383
30431133	633	44267A03	145, 156, 383
30431134	633	44267A04	145, 165
91 - 30500	328	44267A05	145, 166, 169, 383
30635Q 3	86	44267A06	145, 166, 169, 383
12 - 31211Q03	952, 954, 971	44267A07	145, 166, 169, 383
31640Q 4	110, 207, 976	44267A08	145, 166, 169, 383
31640T07	111, 118, 119, 122–126, 266, 267	44349A 1	147, 383
31640T 4	121–126, 211–213	44357Q 2	77, 187, 231, 334, 339, 343, 346, 349, 352, 354, 358, 362, 366, 370, 373, 377, 384
31640T 6	110, 121–126, 207, 211–213, 267	44357T 2	334, 339, 343, 346, 349, 352, 354, 358, 362, 366, 370, 373, 377, 384
11 - 31990Q02	952, 966	45676T	964
32053T	978	84 - 46239A 1	649
22 - 32561	86, 94	11 - 46335	969
34127T 2	207, 211, 212	46838A 4	658
92 - 34227Q02	325	46838A 6	658
34762A 1	205, 211–213	47820A 1	111
34765A 2	144, 382	18 - 47959	953, 954
14 - 34817	973	47974A10	44, 629
11 - 34933	968	49734	138, 380, 495, 651
22 - 34982	85, 94	5 - 5010130CP	215
22 - 36305T	170	5 - 5010147CP	215
37293T	138, 380, 651	5 - 5010162CP	215
91 - 37299Q 2	328	5 - 5010181CP	215
38859A 1	974	5 - 5010194CP	215
12 - 39701	972	5 - 5111200TP	215
12 - 39817	972	5 - 5111300TP	215
11 - 40119 12	952, 969	5 - 5111400TP	215
11 - 40119Q02	952, 965	5 - 5111600TP	215
11 - 40140	952, 968	5 - 5121200TP	215
41323A03	718, 720	5 - 5121300TP	215
54 - 41582Q 7	88, 94, 198	5 - 5121400TP	215
41729A 3	101, 338	5 - 5121600TP	215
23 - 42091 1	970	5 - 5121700TP	215
42121Q02	111, 117, 120	5 - 5231100TP	216
42282A 4	24, 26, 27, 30, 31	5 - 5231200NP	216
13 - 42351 1	972	5 - 5231200TP	216
42594T	964	5 - 5231300TP	216
42600A09	204	5 - 5237100TP	216
42600A14	203	5 - 5237200TP	216
42600A18	238	5 - 5237300TP	216
42630 1	977	11 - 52707Q 1	952–954, 967
48 - 42738A45	788, 789, 802–804, 810, 883, 940	5 - 5331200TP	217
48 - 42738CP1	810	5 - 5331400TP	217
48 - 42740A45	788, 789, 802–804, 810, 937, 940	5 - 5331500TP	217
42805A 6	533	5 - 5331600LP	217
47 - 43026T 2	266–271	5 - 5331600TP	217
26 - 43035A 4	76	35 - 53336Q	275, 277
43549	978	5 - 5337400TP	217
48 - 43592A71	827, 841	5 - 5337500TP	217
43615T 1	979	5 - 5337600TP	217
43636T	979	1623 - 5356A 4	222
43672	979	54212A 7	382, 622
43676T	952, 978		
91 - 43693A 2	731		

5 -5441200TP	218	61086A11	171, 177, 181
5 -5441300TP	218	6 -6111002LP	214
5 -5441400LP	217	84 - 61378A 2	226
5 -5441400TP	218	86 - 61606T	664
5 -5441500LP	217	87 - 61691	228
5 -5441500TP	218	6 -620000091	214
5 -5441600LP	217	6 -62000010P	214
5 -5441600TP	218	6 -62000012P	215
5 -5441700TP	218	62351A10	28, 30, 31
5 -5447400TZ	218	62999	978
5 -5447500TZ	218	6 -6311002NZ	214
5 -5447600TZ	218	6 -6315002TP	214
54737T	964	6 -6345002TP	214
12 - 54738	971	11 - 64075A 1	965, 968, 970
32 - 54950 53	494	6 -6511002NZ	214
32 - 54950600	494	57 - 65607Q	275
12 - 55072	971	87 - 66581	228
12 - 55073A 2	972	87 - 66582	229
55074T	975	32 - 67032A12	229
55989Q 9	205, 211, 212	32 - 67032A24	229
55989T 3	205, 211, 212	32 - 67032A36	229
12 - 56355	971	32 - 67032A48	229
57908 11	664	32 - 67032A72	229
58366T 2	650	32 - 67032A96	229
35 - 59072	90	10 - 67755005	73, 75
47 - 59362T 6	277, 278	10 - 67755 1	73, 75
33 - 59571B	131	10 - 67755 2	73, 75
5 -5E31200TP	216	10 - 67755A13	74, 75
5 -5E31900UP	216	10 - 67755A14	74, 75
5 -5H41300TZ	218	10 - 67755A15	74, 75
5 -5H41400UP	218	10 - 67755A17	74, 75
5 -5H41600TZ	218	10 - 67755A18	74, 75
5 -5J31200TP	216	10 - 67755A22	74, 75
5 -5J31300TP	216	10 - 67755A26	74, 75
5 -5J37200TP	216	68858T	964
5 -5J37300TP	216	68861T	964
5 -5K31500TP	217	84 - 69108A 5	649
5 -5K31600TP	217	6 -6911002TP	214
5 -5K37400TP	217	69355	668
5 -5K37600TP	217	11 - 69578Q 1	952, 966
5 -5L41300TP	218	6 -6A15002TP	215
5 -5L41400TP	218	6 -6A45002TP	215
5 -5L41500TP	218	6 -6M29102IH	241
5 -5L41600TP	218	83 - 70350A 2	28, 30, 31
5 -5L41700TP	218	70599A 5	341, 722
5 -5L47400TP	218	22 - 72932A 3	140–142
5 -5L47500TP	218	72957A 5	108, 204
5 -5L47600TP	218	72958A 5	108, 204
5 -5M41600TP	218	48 - 73132A45	787–789, 802–804, 810, 883, 937, 940
6 -6010000CP	214	48 - 73134A45	787–789, 802–804, 810, 884, 936
6010000DP	214	48 - 73136A45	780, 787–789, 802–804, 810, 884, 936
86 - 60602T	664	48 - 73138A45	780, 787–789, 802–804, 810, 884, 936
86 - 60831T	664	48 - 73140A45	780, 787–789, 802–804, 810, 884, 936, 940
86 - 60878T	663	48 - 73142A45	780, 787–789, 802–804, 810, 936, 940
6 -6100002P	214	48 - 73144A45	780, 787–789, 802–804, 810, 936, 940

73345A 1	952, 973, 974	79476A 3	201
35 - 73532	89	79476A 4	201
91 - 74057Q 5	318, 985	79476A 5	201
91 - 74057Q 6	328	79476A 6	201
74639A 2	281	79 - 79889A 1	502
75095Q 2	228, 639	802002Q 1	967
75095T 2	639	802010Q 1	967
76214 4	208, 212	91 - 802653K02	346, 349, 351, 354, 358, 365
76214 6	208, 212	91 - 802653Q02	106, 329, 346, 348, 351, 354, 358
76214A 6	111, 125, 126, 208, 212, 268–270	802755	522
76214Q 5	111, 125, 126, 208, 266–269, 963, 977	92 - 802859Q 1	986
76214T 1	111	92 - 802861Q 1	318, 985
76214T 3	111	92 - 802863Q 1	318, 986
76214T 5	118, 119, 212, 270	92 - 802878Q 1	323
14 - 76281	972	92 - 802878Q10	321
14 - 76281Q	952	92 - 802878Q12	321
76366T04	229	92 - 802878Q14	321
76409F 1	201	92 - 802878Q16	321
76426A 9	651	92 - 802878Q30	321
76535T	719, 723	92 - 802878Q32	321
26 - 76868A04	281	92 - 802878Q39	322
48 - 77338A33	761, 769, 811	92 - 802878Q50	322, 986
48 - 77338A45	761, 769, 778, 779, 785–789, 800–803, 811, 884, 937	92 - 802878Q52	323
48 - 77338CP1	761, 769, 811, 884	92 - 802878Q53	323
48 - 77340A33	761, 769, 811	92 - 802878Q54	323
48 - 77340A45	761, 769, 778, 779, 785–789, 800–803, 811, 884, 937	92 - 802878Q55	306
48 - 77340CP1	761, 769, 811, 884	92 - 802879Q 1	306
48 - 77342A33	761, 769, 811	802889A 1	327, 383
48 - 77342A45	761, 768, 778–780, 785–789, 800–803, 811, 884, 937	802889Q 1	107, 327, 354, 358, 362, 365, 383
48 - 77344A45	761, 768, 777–780, 785–787, 792, 793, 800–802, 811, 884, 937	35 - 802893A 4	383
48 - 77346A45	761, 768, 777–779, 785, 786, 792, 793, 800, 801, 811, 884, 937, 942	35 - 802893Q01	92, 196, 275–278
48 - 77348A45	761, 768, 777–779, 785, 786, 792, 793, 800, 801, 811, 884, 937, 942	35 - 802893Q 4	196, 383
48 - 77350A45	761, 768, 777–779, 785, 786, 792, 793, 800, 801, 811, 884, 937, 942	64 - 802894A12	707
77409A 1	493	64 - 802894A13	707
77409B 1	494	64 - 802894A14	707
48 - 78112A45	762, 765, 770, 777, 779, 783, 784, 799, 811, 885, 932, 944	64 - 802894A15	707
78112CP1	762, 765, 811	64 - 802895A15	704
48 - 78114A45	762, 765, 770, 777, 779, 783, 784, 799, 811, 885, 932, 944	64 - 802902A 1	713
48 - 78114CP1	762, 765, 770, 811	803061T 1	96, 98
48 - 78116A45	762, 765, 770, 776, 777, 779, 783–785, 799, 800, 811, 885, 932, 944	31 - 803496T 1	76
48 - 78116CP1	762, 765, 770, 811	43 - 803500T 1	76
88 - 79023A91	667	33 - 803507	10, 14, 15, 264, 265
88 - 79023A93	680	803583A 4	532
88 - 79023A94	667, 680	35 - 80365M	89
88 - 79023T10	667	803731	117
88 - 79023T56	667	803743	952
88 - 79023T90	667	803743Q01	952, 965
88 - 79091	665	803743Q02	952, 965
79476A 1	201	47 - 803748	264, 265
		47 - 803748 1	264
		47 - 803748Q01	264
		47 - 803748Q02	264
		803833T	112, 126
		803890T	973
		62 - 803905	1003

47 -803984T	982	807459A09	191, 192
47 -803985T	982	807459A 3	191, 192
804043	117, 265	807477A 5	148, 161, 162
64 -804378A 1	714, 715	807611T	147, 383
91 -804510	1004	807639A 3	172, 182–184
804540	264	807901A 3	138, 139, 173
22 -804787Q	87, 361	807901A 5	173, 181, 182
22 -804787T	361, 365	807901T 6	173, 181
3302-804844002	275, 277, 278	91 -807903A 1	731
805100	975	807963A 1	149, 158, 161
805101T	975	54 -808112	214
805130A 6	497	35 -808275	198
805130A 8	497	62 -808647T	999
805134A 3	497	91 -808696	664
805134A 6	598	67 -808840Q	84
805218T	496	67 -808887Q	88, 195, 311
805265A 1	147	35 -809100	199
87 -805268	138, 651	35 -809101	199
79 -805289A 1	457	809485	249, 724
805320A03	497	809486	248, 724
91 -805457T 1	983	62 -809521 1	997
91 -805475A 1	732	62 -809521 2	997
805759Q 3	276, 277	62 -809521 5	998
35 -805809T	303	62 -809521 6	998
805984A 1	141, 142	62 -809527005	993
806000	210	62 -809527006	994
806054A 1	138, 384	62 -809527 4	994
806105Q 1	208	62 -809527T07	993
806105T 1	212	62 -809527T08	993
806187A 1	208, 212	62 -809527T09	993
806188A 2	209, 212	62 -809527T10	993
806188Q01	209, 212	62 -809610	1003
806189A 2	209, 212	809662T	115, 206, 207, 211–213, 963
806189Q 1	209	809664A 1	115, 206, 207, 211–213, 963
806189T 1	212	809666A02	206, 212, 963
806190A 2	209, 212	809666A03	206, 212, 963
806190Q 1	209	809666T	206, 207, 211, 212, 963
806190T 1	212	809666T01	206, 212
806193A49	137	809670T	206, 207, 211, 212, 963
35 -806329A 1	191, 192	62 -809685 1	1004
806385T	456	62 -809685 3	1004
23 -806445A 1	137	62 -809685 4	1003
806490T	496	809690A 1	116, 205
806688A02	202, 980	62 -809773	995
91 -806794A02	731	62 -809777	999
22 -806836A 3	140, 141	62 -809777004	999
22 -806837A 1	140, 142	62 -809777 2	999
22 -806837A 2	141	35 -809867	199
806843A06	188, 190	35 -809868T	199
806843A 2	188, 190	64 -809883A 1	712
46 -807151A25	174, 182	91 -809968 1	1004
46 -807151A 5	174, 182	62 -811307T02	993
35 -807172A 1	196	62 -811307T04	994
807252Q 5	275–278	62 -811307T05	993
35 -807256T	198	62 -811309	999

62 -811309003	1000	48 -815084A01	921, 939
62 -811309 2	1000	48 -815084A02	921, 939
62 -811310003	999	17 -815111Q02	952, 970
62 -811310 2	999	87 -815200A02	656
811635Q 2	275	87 -815200A 1	656
62 -811823 4	994	34 -815242A 3	227
62 -811823T05	993	815279A 3	24
62 -811823T06	993	815407T 5	275
811990M	112	815471T 1	281
84 -812441A10	381, 612, 613	815596A 2	95
84 -812441A15	382, 612, 613	815632A02	202, 979
84 -812441A20	382, 612, 613	48 -815758A46	764, 765, 771, 819, 885, 894
84 -812475A20	381, 611	48 -815760A46	764, 765, 771, 819, 885, 894
84 -812475A25	381, 611	48 -815762A46	764, 765, 771, 819
84 -812475A 3	381, 611	1623-815822A28	222
812497A 4	530	1623-815822A30	222
812497A 5	530	1623-815822A36	222
812497A 6	530	1623-815822A47	221
812497T03	530	1623-815822A52	221
88 -812619	667	1623-815822A53	221
1263-812718A 2	100	1623-815822A55	221
84 -812835A30	382, 612	1623-815822V03	221
84 -812835A45	382, 612	35 -816168	303
48 -812948A10	760, 809	35 -816296A 3	90
48 -812949A02	759, 808, 882, 888, 922	35 -816296Q03	88
48 -812950A02	759, 808, 882, 888, 922	35 -816296Q 2	89
48 -812950A10	760, 809	54 -816311T	668
48 -812951A02	759, 808, 882, 922	816318A 4	980
48 -812954A10	759, 809, 882, 889	33 -816336Q	131, 132, 135, 275–277
46 -812966A12	266	22 -816339	200, 384
33 -813412	8	816366A42	51, 59, 60
33 -813413	8, 18–20	816366A48	51, 58, 59
33 -813415	131, 133	816366A52	52, 59, 60, 362
33 -813418	10, 17	816431A 1	281
33 -813421 4	131, 134–136	816492A 9	646
33 -813425	131, 132, 134	26 -816575A 4	281
33 -813469	8, 16–19	84 -816626A11	342, 345, 348, 626
33 -813471 1	131, 132	84 -816626A15	250, 342, 345, 348, 626
33 -813472	10, 16, 21, 22	84 -816626A 2	250, 342, 345, 348, 626
86 -813936T	663	84 -816626A20	250, 342, 345, 348, 626
86 -813937A 2	663	84 -816626A24	250, 342, 345, 348, 626
86 -813937T	663	84 -816626A25	626
87 -813960A 4	44	84 -816626A29	342, 345, 348, 626
10 -814259	73, 75	84 -816626A30	626
87 -814324A 2	382, 638	84 -816626A 8	342, 345, 348, 626
87 -814324B 2	638	14 -816629Q	973
87 -814407A 3	39, 657	816667A 2	62, 355, 358, 719, 720
86 -814433T	663	816696A 1	66, 70, 71
86 -814434T	663	816696A12	66, 71
27 -814658A 6	225	816696A 8	66, 72
814951 4	721	816696A 9	66, 72
18 -815026	952, 954, 970	48 -816702A45	810, 883, 940
18 -815026 4	952	48 -816704A45	810, 884, 940
48 -815083A01	759, 808, 921, 939	48 -816706A45	810, 884, 940
48 -815083A02	759, 808, 921	33 -816737B 2	9

33 -816737Q	9, 16–20	821190A 3	64
47 -816814T	280, 281	821455A16	49, 57
33 -816837Q	11, 16–21	821455A17	50, 57
22 -816856Q 3	87	821455A20	48, 56
36 -816976Q 1	80, 81	821455A22	49, 57
817019Q 2	137, 384	821455A24	50, 57, 58
817019T 2	384	821455A26	48, 56
817275A09	269–271	821455T 8	49, 57
84 -817659T01	658	821468A 7	48, 56
11 -817752A 1	964	821629A 2	206, 212
817782 1	636, 637	821629Q 1	206
817883 1	636, 637	821629T 1	212
817891 1	636, 637	821630A 2	206, 212
817928 1	636, 637	821630Q 1	206
817929 1	636, 637	821630T 1	212
22 -818170A 2	200	821631Q 1	205
818298Q 1	113, 265–269	821631T 1	212
818298T 1	117–119, 121–126	821631T 3	205, 212
818298T 3	114, 121, 123–126, 266–269	19 -821908	78, 251
818377A 2	229	3526-821986A 1	229
62 -818701007	1000	822157T03	265
62 -818701 4	1000	822157T 2	113, 117, 118, 121, 122
62 -818701 5	1000	822344A11	32, 36, 37
819012	636, 637	822344A12	33
819013	636, 637	822344A13	32, 35–37
819014	636, 637	50 -822462A06	42, 46
819015	636, 637	50 -822462A 1	41, 46
819016	636, 637	50 -822462A 2	41, 47
819232	115	50 -822462A 4	41, 46
819429A 1	977	822559Q01	962
819504A 2	40	822573A12	35–37, 350, 497, 499, 500
48 -820110A20	877, 939, 941	35 -822626K03	346, 348, 351
56 -820386A76	599	35 -822626Q03	105, 264, 265, 293, 295, 346, 348, 351
56 -820386A85	566	35 -822626Q15	105, 294, 295
820503 1	253, 254	35 -822626T 7	105
22 -820543A 1	78, 251	822777A 2	113, 208, 212
22 -820543A 6	251	822777Q 1	113, 126, 208, 977
22 -820573	78, 251	822777T 1	212
25 -820663250	252	87 -823037A04	639
25 -820663375	252	823054	640
25 -820663500	252	823054Q	640
25 -820663A 2	252	48 -823478A46	787–789, 802, 803, 821
820671A10	246, 546	92 -823506 1	306, 325
820671A12	246, 546	23 -823516	962
820671A14	246, 546	823535	80, 81
820671A16	246, 546	823536	81
820671A18	246, 546	87 -823609A 7	43, 45, 46
820671A 8	246, 546	33 - 82370M 1	7, 16, 21, 22
820675	247, 250, 537, 725	823912	114–116, 120, 264
820677A 1	247, 537	823912002	117, 265
820728	725	823913Q	113, 117, 119, 264
821085A 3	230	824072A 3	66, 69, 70
48 -821154A46	764, 765, 771, 819, 885, 894	824072A 7	66, 69
821190A 1	64	33 -824406 8	11, 22, 23
821190A 2	64	93 -824423 2	984

19 -824431	980	64 -826513A16	714
84 -824477A 3	44, 46	64 -826513A18	714
824954A 1	101, 338	64 -826513A20	714
32 -825191A03	62, 63, 339, 362, 366, 373, 377, 534, 535	64 -826513A22	714
825212A 1	96–98, 354	64 -826513A24	714
825271 1	114, 117, 118, 121, 122	64 -826523	716
87 -825294A 2	43, 46	64 -826524	716
48 -825860A47	764, 771, 773–777, 785, 791–793, 798–800, 818	64 -826525A 1	716
48 -825862A47	764, 771, 773–777, 785, 791–793, 798–800, 818, 885, 938, 950	64 -826532A 1	716
48 -825864A47	764, 771, 773–777, 785, 790–793, 798–800, 818, 885	826557A 1	533
48 -825866A47	764, 771, 776, 790–792, 798, 818, 885	826633A 1	533
48 -825868A47	763, 771, 790, 791, 818	11 -826709 11	968
48 -825872A47	764, 771, 776, 790–792, 798, 818	11 -826711 12	968
48 -825874A47	763, 771, 790, 791, 818	11 -826711 17	75
48 -825930A46	762, 764, 769, 771, 819	11 -826711 27	969
48 -825932A46	762, 764, 769, 771, 819	826729A10	33, 38
48 -825934A47	762, 764, 769, 771, 819	1686-827214T25	231, 232
48 -825938A47	762, 764, 769, 771, 818	48 -827312A45	810
48 -825940A48	762, 764, 769, 771, 818	91 -827497A 1	88
48 -825942A47	762, 764, 769, 771, 818	84 -827593A 2	650
48 -825944A47	762, 764, 769, 771, 818	827598T	952, 977
48 -826072A46	763, 766, 770, 782, 783, 797, 798, 820	11 -827614A 3	967
826074Q 1	952–954, 961	11 -827614Q01	952, 966
826134Q	115, 266–270	11 -827614Q04	966
826134T	117–119, 122–126, 270, 271	827691A 1	202
826134T 3	115, 123–126, 266–271	82776	722
64 -826449A 1	713	82779	536, 544
64 -826464	713	33 -827858Q	11, 14, 15
64 -826465	712	33 -827859	11, 14
64 -826470A 1	712	82795T	112
64 -826472A10	705	828038A 1	28, 30
64 -826472A11	705	48 -828150A12	760, 809, 923, 934
64 -826472A12	705	48 -828152A12	760, 809, 882, 923, 934
64 -826472A13	705	48 -828154A12	760, 809, 882, 923
64 -826472A14	705	828155A 3	99
64 -826472A15	705	828155A 4	99
64 -826472A16	705	828155A 6	99
64 -826472A17	705	828155A 8	99
64 -826472A18	705	48 -828156A12	760, 809, 882, 923, 934
64 -826472A19	705	48 -828158A12	760, 809, 882, 923, 934
64 -826472A 8	704	91 -828363A 1	731
64 -826472A 9	705	828369	107, 328
64 -826483A 1	713	57 -828507Q 4	269
64 -826484	713	57 -828507Q 5	269
64 -826491A 1	714	828517A 1	99
64 -826495A 1	716	828813A 2	50, 58
64 -826496A 1	716	828813A29	50, 57, 58
64 -826497A 1	714	828813A33	50
64 -826498A 1	714	33 -828942	11, 18
64 -826501A 1	713	47 -828989T 1	982
64 -826507A 2	717	67 -829140A01	670
64 -826511A 2	717	1641- 8294A14	223
64 -826512A 2	717	1641- 8294A16	221
64 -826513A14	714	1641- 8294A19	221
		1641- 8294J00	223

1641- 8294J01	222	48 -831917L65	834, 845
1641- 8294J02	221	48 -831918A55	764, 765, 771, 816
830578A 1	39	48 -831918L45	834, 845
67 -8313152	84	48 -831918L60	829, 843
67 -831316002	84	48 -831918L65	834, 845
67 -831318002	84	48 -831918L80	829, 843
91 - 83164M	733	48 -831919A55	764, 765, 771, 816
48 -831867A60	947	48 -831919L45	834, 845
48 -831868A60	947	48 -831919L65	834, 845
48 -831909A45	766, 771, 816	48 -831920A55	764, 765, 771, 816
48 -831909A55	764, 816	48 -831920L45	834, 845
48 -831909A65	816	48 -831920L65	834, 845
48 -831909L65	834, 845	832066A 1	79
48 -831910A45	766, 771, 816	48 -832121A55	764, 765, 771, 816
48 -831910A55	764, 816	48 -832121A65	816
48 -831910A65	816	48 -832122A55	764, 765, 771, 816
48 -831910L60	830, 843	48 -832122A65	816
48 -831910L65	834, 845	48 -832123A55	764, 765, 771, 816
48 -831910L80	830, 843	48 -832123A65	816
48 -831911A45	766, 771, 816	48 -832124A55	764, 765, 771, 816
48 -831911A55	764, 816	48 -832124A65	816
48 -831911A65	816	48 -832828A45	762, 765, 770, 775-777, 779, 783-785, 792, 793, 799, 800, 811, 885, 932, 944, 951
48 -831911L45	834, 845	48 -832830A45	762, 765, 770, 775-778, 783-785, 792, 793, 799, 800, 811, 885, 943, 951
48 -831911L65	834, 845	48 -832832A45	762, 765, 770, 775, 776, 778, 783, 785, 792, 793, 800, 811, 885, 932, 943, 950
48 -831912A45	766, 771, 816	48 -832834A45	762, 765, 769, 778, 785, 792, 793, 800, 811, 885, 932, 943, 950
48 -831912A55	764, 816	88 -832969 10	666
48 -831912L45	834, 845	88 -832969 2	666
48 -831912L60	830, 843	88 -832969 30	667
48 -831912L65	834, 845	88 -832969T05	666
48 -831912L80	830, 843	88 -832969T15	666
48 -831913A45	766, 771, 816	88 -832969T20	666
48 -831913A55	764, 816	88 -832969T25	666
48 -831913A65	816	833006A 1	40, 339, 373
48 -831913L45	834, 845	833072003	269
48 -831913L65	834, 845	833072004	267
48 -831914A45	766, 771, 816	833163A 1	253, 254
48 -831914A55	764, 816	83394M	112, 116
48 -831914A65	816	834839Q	953, 954, 962
48 -831914L45	834, 845	834899Q	962
48 -831914L60	829, 843	835257Q 1	952, 953, 955
48 -831914L65	834, 845	835257Q10	953, 956
48 -831914L80	829, 843	835257Q12	955, 957
48 -831915A55	764, 766, 771, 816	835257Q 6	953, 956
48 -831915A65	816	835257Q 9	953, 956
48 -831915L45	834, 845	835258Q 1	953, 956
48 -831915L65	834, 845	835258Q 2	953, 956
48 -831916A55	764, 766, 771, 816	835266Q 1	953, 958
48 -831916A65	816	835271Q09	960
48 -831916L45	834, 845	835271Q 2	953, 960
48 -831916L60	829, 843	835272Q09	960
48 -831916L65	834, 845	835272Q 1	953, 959
48 -831916L80	829, 843		
48 -831917A55	764, 765, 771, 816		
48 -831917A65	816		
48 -831917L45	834, 845		

835274Q 1	953, 960	1687-840561T71	231
835277Q 1	954, 957	35 -840634K01	300
835278A 1	975	840714A 1	375
835278Q 1	954, 957	840714A24	375
835279Q 2	954, 957	840716A19	375
835281Q 1	954, 958	840716A 2	375
835282Q 1	954, 958	84125T	25–27, 340
835283Q03	954, 958	841944A02	728
835283Q 1	953, 954, 958	841945A02	728
835283Q 2	953, 954, 958	842049A01	242
835284Q 1	954, 959	842049A02	242
835290Q 1	952–954, 960	842049A03	242
47 -835452T	982	842049A04	242
64 -835457A11	249, 724	842049A06	242
64 -835457A13	249, 724	842049A08	242
64 -835457A15	249, 724	842064A02	241
64 -835457A17	249, 724	842109A01	238, 729
64 -835457A19	249, 724	32 -842756T01	63, 230
64 -835457A21	249, 724	842768A05	728
64 -835457A23	249, 725	48 -842939L70	839, 847
64 -835457A25	249, 725	48 -842940L70	839, 847
12 -835467008	953, 954	48 -842941L70	839, 847
12 -835467 5	953, 975	48 -842941L80	839, 847
12 -835467 7	976	48 -842942L70	839, 847
12 -835467Q01	952–954, 974	48 -842942L80	839, 847
83859T	112	48 -842943L70	839, 847
840368A 1	227	48 -842943L80	839, 847
44 -840377A 1	245	48 -842944L70	839, 847
12 -840383A 2	967	48 -842944L80	839, 847
840389Q06	953, 957	48 -842945L70	839, 847
91 -840393A 1	245	48 -842945L80	839, 847
44 -840450A03	225	48 -842946L70	839, 847
44 -840451A03	225	48 -842946L80	839, 847
1687-840560A27	231	843042T03	235
1687-840560A28	231	843122T01	230
1687-840560A29	231	33 -843220Q	11, 20, 21, 269
1687-840560A38	231	843426A 1	143, 234, 382
1687-840560T33	231	843426A 2	143, 234
1687-840560T34	231	843434A 1	143, 235, 382
1687-840560T35	231	843434A 2	143, 235
1687-840560T37	231	32 -843556A 1	730
1687-840561A27	231	32 -843675A 1	730
1687-840561A28	231	843946T	234
1687-840561A29	231	844342	237
1687-840561A35	231	844399T01	242
1687-840561A37	231	844461A30	522
1687-840561A38	231	844461A50	522
1687-840561A63	231	844461A60	522
1687-840561A64	231	844461A70	522
1687-840561A65	231	844461A80	523
1687-840561T33	231	844461A90	523
1687-840561T34	231	844464A30	523
1687-840561T36	231	844464A50	523
1687-840561T69	231	844464A60	524
1687-840561T70	231	844464A70	524

844464A80	524	844634A82	529
844464A90	525	844634A83	528
844466A30	525	844634A84	528
844466A50	525	844634A91	528
844466A60	525	844634A92	529
844466A70	525	844634A93	528
844466A80	525	844634A94	528
844466A90	525	844635A30	526
844469A30	526	844635A50	526
844469A50	526	844944A 1	504, 505, 728
844629A30	522	844944A 6	504, 505, 728
844629A50	522	844945A 1	503, 505, 728
844630A31	523	844945A 6	503, 505, 728
844630A51	523	845263A 1	984
844630A52	523	845313A 1	502, 505, 726, 727
844630A61	523	845313A 6	503, 505, 726, 727
844630A62	524	845314A 6	503, 505, 726, 727
844630A71	524	845457A 1	504, 505, 727, 728
844630A72	524	845457A 6	504, 505, 727, 728
844630A81	524	845532A02	730
844630A82	524	845532A 1	729
844630A91	524	845630A02	730
844630A92	524	845630A 1	729
844631A30	523	845765A 6	503, 505, 726, 727
844631A50	523	845766A 6	503, 505, 727
844632A31	525	32 - 845976	730
844632A32	526	32 - 845977	730
844632A33	525	845983A 1	504, 505, 727, 728
844632A51	526	845983A 6	504, 505, 727, 728
844632A52	526	32 - 846051	730
844632A53	525	846063A 1	504
844632A61	527	846066A 1	505
844632A62	527	846562A 1	233
844632A63	526	846563A 1	233
844632A71	527	846564A 1	233
844632A72	527	846743A 1	233
844632A73	526	846744A 1	233
844632A81	527	846745A 1	233
844632A82	527	846793A 1	505
844632A83	526	846860T 1	729
844632A91	527	847314A 1	984
844632A92	528	45 - 847633A 1	245
844632A93	527	847635	208, 212
844633A30	525	848045A 7	227
844634A31	528	848444A 6	502, 505, 726, 727
844634A32	528	848445A 1	502, 505, 726, 727
844634A51	528	848445A 6	502, 505, 726, 727
844634A52	528	848653T	212
844634A61	528	848703A 1	79, 230
844634A62	529	32 - 848789	730
844634A64	528	43 - 848855T 2	232
844634A71	528	848924A 5	529
844634A72	529	848924A 6	529
844634A74	528	848924A 7	529
844634A81	528	848924A 8	529

848998A 1	79, 230	64 -851622A15	707
849143T	233	64 -851622A16	707
43 -849189T 2	232	64 -851622A17	707
48 -849246L62	827, 841	64 -851622A18	707
48 -849248L62	827, 841	64 -851622A19	707
849299T	233	64 -851622A20	707
849310T	233	67 -851706	665
849335T	233	67 -851710	665
849339T	233	67 -851730	665
34 -849484A 1	227	67 -851734	665
849492T01	985	67 -851737	665
849493T01	985	67 -851760	665
849496T05	225	67 -851761	665
23 -849501Q 1	962	67 -851762	665
849505 1	985	67 -851764	665
48 -849506L62	827, 841	67 -851765	665
48 -849508L62	827, 841	67 -851766	665
849996T 1	187, 230	67 -851767	665
850000A 2	52, 58	67 -851768	665
850000A 3	53, 59, 60	67 -851773	665
850000A 4	53, 57	67 -851794	665
850005A 2	250, 725	67 -851796	665
43 -850034T	76	64 -851831A 1	707
850055A 2	96–98	398 -852387A 6	23
12 -850076	953, 970	22 -852400	79
850330Q	954, 962	62 -852871A02	996
91 -850438 1	327	62 -852873A02	996
35 -850481	199	62 -852874 3	997
850697A 2	247, 250, 538, 725	852962T	251
850698A 1	522	12 -853359	954, 975
850699	249, 724	12 -853555	953, 976
32 -850719	102	853762	117, 265
91 -850730Q 1	317	853762T01	116, 117, 264, 265
84 -850782	651	853783A05	64, 69, 343
850821Q11	953, 961	853783A06	64, 68, 69, 343
850821Q12	961	853792A07	265
851052Q	463, 467, 597	853824A04	346, 349, 719, 720
64 -851621A10	712	12 -853948T	953, 954, 976
64 -851621A11	712	64 -853951A10	246, 546
64 -851621A12	712	64 -853951A12	246, 546
64 -851621A13	712	64 -853951A14	246, 546
64 -851621A14	712	64 -853951A16	246, 546
64 -851621A15	712	64 -853951A18	246, 546
64 -851621A16	712	48 -854340A33	761, 769, 811
64 -851621A18	712	48 -854340A45	761, 769, 787–789, 811
64 -851621A19	712	48 -854342A33	761, 769, 811
64 -851621A20	712	48 -854342A45	761, 769, 787–789, 811
64 -851621A 8	712	48 -854342CP1	761, 769, 811
64 -851621A 9	712	48 -854352A45	761, 768, 778–780, 785–789, 800–803, 811
64 -851622A 1	707	48 -854354A46	761, 769, 777–779, 785, 786, 792, 793, 799–801, 821
64 -851622A10	707	48 -854360A45	761, 768, 777–780, 785–788, 792, 793, 800–802, 811
64 -851622A11	707	12 -854621	954, 976
64 -851622A12	707	47 -854670T	982
64 -851622A13	707	854810T 1	251
64 -851622A14	707	19 -855267A 1	981

Номер части – ссылка номера страницы

84 -855390	613	92 -858023QB1	285, 286
855514002	279	92 -858024QB1	285, 286
855654A 6	33, 35	92 -858026QB1	285, 286
855676A 1	96, 97, 266	92 -858027QB1	285, 286
47 -855708115	982	92 -858028QB1	285, 287
47 -855708T25	981	92 -858029QB1	285, 287
47 -855708T40	981	92 -858037QB1	285, 287
47 -855708T60	981	92 -858038QB1	285, 287
48 -855856A46	787–789, 802, 803, 821, 884, 937, 940	92 -858039Q01	285, 287
48 -855858A46	780, 787–789, 802, 803, 821, 884, 936, 940	92 -858058QB1	312
48 -855860A46	780, 787–789, 802, 803, 821, 884, 936, 940	92 -858059Q01	313
48 -855862A46	780, 787–789, 802, 803, 821, 884, 936, 940	92 -858059QB1	312
856116A 1	95	92 -858061QB1	312, 313
23 -856163Q 1	953, 962	92 -858062QB1	312, 313
48 -85632A45	787–789, 802–804, 810, 883, 937, 940	92 -858064QB1	312, 314
856537A 5	47, 56	92 -858065QB1	312, 314
856553A 2	533	92 -858067QB1	312, 314
84 -856554A02	344, 346, 532	92 -858068QB1	312, 315
84 -856554A 1	43, 45	92 -858074QB1	324
50 -856555A 1	42, 45	92 -858075QB1	324
87 -856556A 2	43, 45	92 -858076K01	324, 681
856557A 1	23	92 -858077K01	324, 681
856558A 2	29, 30	92 -858078QB1	324, 699
856581C	253, 254	92 -858084QE1	289, 292
856627T 3	252	92 -858092A01	288
856642A 2	100	92 -858093A01	288
62 -856646A 1	1004	92 -858119QE1	289, 292
87 -856654A 1	228	858342A10	246, 545, 547
87 -856654A 2	228, 639	858342A12	246, 545, 547
87 -856654A 4	639	858342A14	247, 545, 547
48 -857022A46	764, 766, 771, 773–775, 781, 782, 796, 797, 814	858342A16	247, 545, 547
48 -857024A46	764, 766, 771, 773, 774, 781, 782, 796, 797, 814, 885	858342A18	247, 546, 547
48 -857025A46	764, 766, 771, 781, 782, 796, 797, 814, 886	858342A20	247, 546, 547
48 -857026A46	764, 766, 771, 773, 774, 781, 782, 796, 797, 814, 885	858342A22	247, 546, 547
48 -857026L55	833, 844	858342A 8	246, 545, 547
48 -857027A46	764, 766, 771, 781, 782, 796, 797, 814, 886	858498	952, 974
48 -857027L55	833, 844	858566A02	78, 334
48 -857028A46	764, 766, 771, 773, 774, 781, 782, 796, 797, 814, 885	858566A03	79, 362
48 -857028L55	833, 844	858566A 1	78
48 -857029A46	764, 766, 771, 781, 782, 796, 797, 814, 886	84 -858740T06	619
48 -857029L55	833, 844	858915A 1	39, 339
48 -857030A46	764, 766, 771, 773, 774, 781, 782, 794, 796, 797, 814, 885	62 -859007004	998
48 -857030L55	833, 844	62 -859007009	998
48 -857031A46	764, 766, 771, 781, 782, 794, 796, 797, 814, 886	62 -859008	1000
48 -857031L55	833, 844	62 -859008 1	1000
48 -857032A46	764, 766, 771, 773, 774, 781, 782, 794, 796, 797, 814	92 -859026K 1	323
48 -857032L55	833, 844	62 -859044A 1	1004
48 -857033A46	764, 766, 771, 781, 782, 794, 796, 797, 814	91 -859046Q 1	983
48 -857033L55	833, 844	91 -859046Q 2	984
35 -858004Q	299	91 -859046Q 3	984
92 -858007Q01	312, 313	91 -859046Q 4	984
92 -858008Q01	312	32 -859055 5	62, 535
92 -858021QB1	285	32 -859055 50	62, 535
92 -858022QB1	285	11 -859073	443
		859074 1	416, 436

859074 2	416, 436	1547-861063A 4	220
859074 3	416, 436	1547-861063A 6	219
859074B 1	416, 436	1547-861063A 8	219
859074B 2	416, 436	32 -861070T	174
859074B 3	416, 436	90 - 86147A 1	983
859173	952, 978	861481A 2	384, 723
859185A04	533	861505A 1	185, 384
859185A 1	533	861557A 1	193
859185A 2	533	32 -861590A05	185
859186A 1	533	861637A 2	171
859187A 1	498, 501	861659A04	681
859210A 1	602	92 - 86166Q 1	325
859219A 1	534	861776A 2	144, 383
859223001	599	22 -861932A 1	186
859223A01	598	33 -862029	131–134, 275
859223B21	598	57 -862054Q	275
84 -859316T 1	591, 608	22 -862210A01	170
859318B 1	590, 643	862250	713
859318B 2	590, 642	862264A 7	195
859318T 1	590, 643	862268A 4	189
859318T 2	589, 642	862354A04	156
859389A 1	252	862548A 1	34
1623-859399T13	127	862646	667
1623-859399T14	127	862647	667
1623-859399T15	127	862772A28	189, 190
1623-859399T16	128	35 -862889	304
1623-859399T17	128	11 -862907	969
859447A 1	103, 979	862974A05	155
859495Q	12, 15	863187A 2	598
859648A 2	445, 604	863188A 3	607
859649A 2	445, 604	863188A 5	607
23 - 85964A 1	973	863188T 4	607
12 -859656	444	863208A 3	200, 233
79 -859675A11	457	863330A 2	147
32 -859717A 2	328, 362, 365	32 -863642	328
84 -859743T04	596	863674A05	174, 178
32 -859785100	494	863678	733
859915	953, 976	863714T01	155
859929	953, 969	84 -863736T	606
859939	953, 954, 969	84 -863737T	606
22 -860099001	139	1589-863836A50	219
860315A 1	174	1589-863836A51	219
860427A 4	171, 181, 182, 185	1589-863836A52	219
860427A 5	172, 182, 183, 185	1589-863836A56	219
860427A 7	172, 182	1589-863836A66	219
35 -860603	200, 384	1589-863836A67	219
84 -860615002	613	863868A 1	724
84 -860616002	613	863914A02	188, 190
84 -860618	611	84 -863931A 1	606
84 -860622	613	84 - 86396A24	649
84 -860624	614	84 - 86396A 8	344, 347, 649
84 -860625	614	864186A04	723
861014	456	864206A02	201
1547-861063A10	219	864206A03	201
1547-861063A12	219	84 -864218	606

45 -864286A 1	189, 190	1589-865440H67	220
864306A 2	150, 158	1589-865440H68	220
864306A 3	150, 158	1589-865440H70	220
864306A 4	150, 159	1589-865440H72	220
864306A 5	150, 159	1589-865440H73	220
864493	275–278	865585A02	137, 383
84 -864553T	606	57 -865615Q02	139
1589-864571A70	220	57 -865615Q03	173, 275–278
1589-864571A72	220	57 -865615Q04	275–277
35 -864572	195	57 -865615Q05	278
35 -864572A 1	195, 383	57 -865615Q06	277, 278
864908A 1	152, 160–162	57 -865615Q07	139, 173
864908A 2	152, 160–162	57 -865615Q08	139, 173, 275–278
864920A02	171, 177–180	57 -865615Q09	139, 173, 275–277
864929A 1	151, 157, 158	57 -865615Q10	278
864929A 2	151, 158	57 -865635Q01	279
864929A 3	151, 158, 159	57 -865635Q02	279
864929A 4	151, 158, 159	84 -865770A02	659
864957	189	84 -865771A02	659
84 -864988	596	84 -865772T01	658
864990A 1	191, 192, 383	84 -865772T02	658
864990A 2	191, 192, 383	865831T06	177
865001T02	178	865831T07	177
865003T03	178	865831T08	177
865005T03	178	865833T05	178
865006T04	179	865833T06	178
865008T04	179	865833T07	178
865009T04	180	865835T03	178
32 -865022A 1	152, 158–160	865837T02	178
32 -865024A 1	152, 157, 158	865839T03	178
32 -865027A 1	152, 158	865841T02	178
32 -865029A 1	152, 157–159	865846T02	179
32 -865033A 1	153, 159, 161	865949A01	154, 159
32 -865035A 1	153, 160, 162	865995A01	149, 157
32 -865039A02	176	865996A01	150, 157
32 -865039A 1	153, 159–162, 176, 178–180	32 -865998A01	153, 159, 161, 176
32 -865041A 1	153, 160, 162	866000A01	154, 157
32 -865043A 1	153, 157, 159–161	866001A01	154, 158
32 -865090A01	176–178	866002A01	154, 160, 161
865182A02	207, 209, 212	866003A01	155, 157
865182Q01	207, 209, 212	866004A01	155, 158
865188T01	177	866005A01	155, 161
32 -865277A02	193, 194	866007A01	150, 157
32 -865278A03	193, 194	866123T05	178
32 -865278A04	193, 194	866123T06	178
32 -865281A02	194	866125T05	178
32 -865384A01	659	866125T06	178
865436A03	281	866127T04	179
1589-865440H01	219	866127T05	179
1589-865440H02	219	866130T05	179
1589-865440H50	219	866130T06	179
1589-865440H51	219	866132T05	180
1589-865440H52	219	866132T06	180
1589-865440H56	220	866190T06	178
1589-865440H66	220	866190T07	178

866192T05	178	877775A19	371, 375
866192T06	178	877775A21	375
866208A02	151, 159, 160	877775A23	375
866208A03	151, 159, 160	877775A26	508
866209A01	155, 159, 160	877775K17	374
866237T04	178	877775K31	371, 374
866239T04	178	877775K35	374
866241T06	179, 180	877775K48	370, 374
866243T05	179	878147A03	253
866245T06	180	878148A03	253
84 -866337T01	382, 619	48 -87818A45	788, 789, 802–804, 810, 883, 937, 940
35 -866340K01	279	91 -878373	327
35 -866340Q03	275–279, 299	91 -878375	327
84 -866377T01	619	878421	962
1500-866458J00	220	878492B14	589, 642
1500-866458J01	219	878492B16	589, 642
1500-866458J02	219	878492K14	589, 642
1500-866458J03	219	878492K16	589, 642
1500-866458J04	219	878492K18	589, 642
1500-866459J00	220	878492T14	589, 642
1500-866459J01	220	878492T16	589, 642
1500-866459J02	220	878492T18	589, 642
1500-866459J03	220	48 -878612A46	780, 802, 803, 819
1500-866459J04	220	48 -878614A46	780, 802, 803, 819
91 -866590A02	731	48 -878616A46	780, 802, 803, 819
35 -866594Q01	196, 275	879143	954
84 -866704T01	653	879147T94	136
866814A01	496, 597	84 -879148T41	580
84 -86939A 2	29–31	879150054	279
45 -86978A 3	189	84 -879150A33	580
86 -87223T	663	879150A88	66, 71, 358
1257-8742A21	100, 446, 604	879154001	492
1257-8742A22	100, 446, 604	879154002	492
1257-8742A23	101, 446, 605	879154003	492
1257-8742A24	447	879154005	492
1257-8742A25	100, 334, 447	879155001	492
875208	116, 117, 120, 264, 265	879155002	492
875266A 2	62, 63, 535	879155005	492
35 -875284T01	267–269	879156001	493
87715T	963	879156002	493
47 -877326T	982	879156003	493
62 -877364	1003	879156005	493
35 -877565T 1	89	79 -879169K11	436
877581A 2	247	79 -879169K13	435
877581A 4	249, 725	79 -879169K14	435
877581A 5	247, 538	84 -879171T01	602
35 -877761K01	361, 369	84 -879171T02	602
35 -877761Q01	105, 267, 268, 294, 295, 361	84 -879171T03	602
35 -877767K01	372	84 -879171T04	602
35 -877767Q01	106, 269, 294, 295, 372	84 -879171T05	602
35 -877769K01	270, 271, 377	84 -879171T06	602
35 -877769Q01	106, 270, 294, 295, 377	84 -879171T07	602
92 -877770Q 1	307	84 -879171T08	602
877775A11	371, 375	84 -879171T09	602
877775A12	371, 375	84 -879171T10	602

84 -879171T11	602	879288T95	180
84 -879171T21	602	879288T99	180
84 -879171T22	602	879291A04	54, 58, 59, 358, 672
84 -879171T23	602	879291A05	54, 58, 59, 358, 672
35 -879172104	198, 279	879292001	460, 465, 474, 483, 490
57 -879172120	279	879292002	460, 465, 474, 483, 490
35 -879172143	279	879292003	490
32 -879172A16	175, 178–180	879292004	490
32 -879172A17	175, 180	879292005	491
91 -879172T28	311	879292007	491
879172T80	178	879292008	491
84 -879172T85	555, 583	879292009	491
84 -879172T86	555, 583	79 -879292A01	341, 344, 347, 350, 460, 474, 489
84 -879172T90	581	79 -879292A02	341, 344, 347, 350, 465, 483, 489
84 -879172T91	581	79 -879292A03	489
84 -879172T92	581	79 -879292A04	490
84 -879172T93	581	79 -879292A05	490
62 -879179	992	879292A08	490
62 -879180	992	79 -879292A09	491
62 -879182	992	79 -879292A10	491
62 -879184A02	1003	79 -879292K11	491
47 -879194186	280	879296T01	599
879194217	209, 214, 279, 280	879296T02	599
57 -879194425	279	87 -879303A02	652
30 -879194A00	136, 245	87 -879303A03	652
879194T17	179	87 -879303A04	652
879194T39	179	879305A01	372, 376, 624
879194T41	180	47 -879312025	279
879194T44	179	35 -879312041	279, 303
879194T73	179	84 -879312T08	582
879194T83	178	84 -879312T09	580
879194T85	178	84 -879312T10	579
879194T87	178	84 -879312T11	579
879194T89	178	84 -879312T12	571, 579
879194T91	179	84 -879312T13	579
879194T97	180	84 -879312T20	582
879194T99	178	84 -879312T21	582
879288A02	171, 177	84 -879312T22	582
879288A03	140, 141	84 -879312T23	579
879288A12	146	35 -879312T25	300
879288A13	146, 168, 170, 383	84 -879312T44	593, 615
879288A14	146, 168, 170, 383	84 -879312T45	593, 615
879288A15	146, 169, 170, 383	84 -879312T46	593, 616
879288A35	163, 169	84 -879312T47	593, 616
879288A36	163, 169	84 -879312T77	572, 624
879288A37	163, 169	84 -879312T78	572, 624
879288A38	164, 169	84 -879312T79	572, 624
879288A39	172, 178–180	84 -879312T80	572, 624
879288A40	186, 384	84 -879312T81	572, 625
879288T03	179	84 -879312T82	572, 625
879288T62	170	84 -879312T83	572, 625
879288T83	169, 170	879315T01	631
879288T84	165, 168–170	879315T02	631
879288T91	179	879315T03	631
879288T93	179	879315T05	653

879315T07	653	79 -879915K 1	437
879315T08	653	79 -879915K11	441
879315T09	653	79 -879915K21	442
84 -879345T61	581	79 -879915K31	439
84 -879345T62	581	79 -879916K11	440
84 -879345T63	581	79 -879916K21	442
84 -879345T64	581	79 -879916K31	439
879346A58	337	79 -879917K 1	437
879346T24	668, 680	79 -879917K11	440
879355T80	180	79 -879918K31	439
879355T82	179	79 -879919K 1	438
879365A21	553	79 -879920K11	440
35 - 87946Q04	89	79 -879920K21	442
879634	252	79 -879921K 1	438
64 -879686	249, 724	79 -879921K11	441
62 -879784A03	996	79 -879921K21	442
62 -879785A03	996	79 -879922K 1	438
62 -879786A03	996	79 -879922K11	441
62 -879787A05	996	79 -879923K 1	438
62 -879788A05	996	79 -879923K11	441
62 -879789A05	997	79 -879924K 1	438
62 -879790A05	996	12 -879925	444
879871 1	424, 443	879949 1	432
879871 2	425, 443	879949 2	432
879871B 1	425, 443	879949 3	432
879871B 2	425, 443	879949B 2	432
879872 1	427, 443	879949B 3	432
879872 2	428, 443	11 -879950	432, 444
879872 3	428, 443	84 -879968B10	594, 617
879872B 1	427, 443	84 -879968B30	594, 617
879872B 2	428, 443	84 -879968T10	594, 617
879872B 3	428, 443	84 -879968T15	594, 617
35 -879884T	90, 266, 351	84 -879968T20	594, 617
35 -879885K	365	84 -879968T25	594, 617
35 -879885Q	89, 266–271, 354, 357, 361, 369, 372, 376	84 -879968T30	594, 617
879895 1	434	84 -879968T50	594, 617
79 -879896K19	337, 356, 360, 364, 371, 375, 381, 434	84 -879968T 6	594, 617
79 -879896K21	337, 356, 360, 364, 371, 375, 380, 434	84 -879968T80	594, 617
11 -879900	443	84 -879969B10	593, 616
11 -879902	444	84 -879969B 6	593, 616
79 -879907K 1	436	84 -879969T10	593, 616
79 -879907K11	440	84 -879969T15	593, 616
79 -879908K 1	436	84 -879969T20	593, 616
79 -879908K11	440	84 -879969T30	593, 616
79 -879908K31	439	84 -879969T 6	593, 616
79 -879909K 1	437	84 -879978T11	591, 608
79 -879909K11	440	84 -879979T11	591, 608
79 -879910K21	442	84 -879980B10	593, 616
79 -879911K 1	437	84 -879980B15	593, 616
79 -879912K 1	437	84 -879980B30	593, 616
79 -879912K11	441	84 -879980T10	593, 616
79 -879912K31	439	84 -879980T15	593, 616
79 -879913K 1	437	84 -879980T20	593, 616
79 -879914K11	441	84 -879980T30	593, 616
79 -879914K21	442	84 -879981B20	595, 617

Номер части – ссылка номера страницы

84 -879981T10	594, 617	62 -880960T	994
84 -879981T15	594, 617	62 -880960T01	994
84 -879981T20	595, 617	62 -880960T03	993
84 -879981T25	595, 617	62 -880999002	1006
84 -879981T30	595, 617	62 -880999003	1006
84 -879981T50	595, 617	62 -880999 1	1006
84 -879981T80	595, 617	87 - 88107A10	625
84 -879982B20	594, 616	87 - 88107A13	342, 345, 348, 622, 625
84 -879982B30	594, 617	87 - 88107A 3	625
84 -879982T20	594, 616	87 - 88107A 5	625
84 -879982T25	594, 617	87 - 88107T09	625
84 -879982T30	594, 617	87 - 88107T12	625
880093A03	51, 58, 59, 354, 358	84 -881125A 1	658
880093A 1	534	35 -881126K01	300
880093A 2	534	35 -881132T	300
880095A04	51, 58, 59	84 -881133T 1	621
880095A05	51, 58, 59	881150K 1	339, 373, 377, 384
880095A08	352, 355, 531	881150Q 1	78, 187, 231, 339, 373, 377, 384
880095A09	50, 58, 59	881170A10	341, 343, 346, 518
880095A11	344, 531	881170A11	341, 343, 346, 518
880095A12	346, 532	881170A12	341, 343, 346, 520
57 -880566Q14	269–271	881170A13	517
880653	119, 270	881170A14	517
1600-880686A43	128	881170A15	517
1600-880686A44	128	881170A16	349, 519
1600-880686A51	128	881170A20	517
1600-880686A52	128	881170A 3	519
1600-880686A53	128	881170A 4	341, 343, 520
1600-880686T13	129	881170A 5	519
1600-880686T14	129	881170A 6	520
1600-880686T15	129	881170A 7	519
1600-880686T16	129	881170A 8	340, 520
1600-880686T17	129	91 -881242T	252
1600-880686T23	129	84 -881244A 1	598
1600-880686T24	129	33 -881284Q	12, 15
1600-880686T25	129	881540	90
1600-880686T54	129	881800A 1	493
1600-880686T55	130	881801A 1	493
1600-880686T56	130	881879A13	601
1600-880686T57	129	881879A15	601
1600-880686T58	130	881879A 2	600
1600-880686T59	130	881879A22	601
10 -880717A01	377	881879A 3	601
84 -880756B 3	592, 609	881940Q 1	953, 961
84 -880756B30	592, 609	11 - 88228	968
84 -880756T05	592, 609	882376	198
84 -880756T 1	592, 609	882687	303
84 -880756T10	592, 609	883053A 1	249, 725
84 -880756T 3	592, 609	883090A01	600
84 -880756T30	592, 609	883090B 1	600
35 -880830T	198	33 -883323001	12, 14, 15, 266
880861A 1	506	88334A 2	108, 203, 351, 354, 357
880861A 2	506	84 -883459T01	596
62 -880959	994	79 -883623Q 2	489
62 -880959T02	992	79 -883626Q 2	489

79 -883634Q 2	489	88688A25	332, 335, 341, 344, 346, 349, 352, 355, 359, 363, 366, 521
35 -883702K	275	88688A26	379, 521
35 -883702Q	299	88688A27	341, 344, 346, 349, 352, 521
91 -883704Q03	317, 343, 346, 349	88688A94	379
91 -883705T01	107	1589- 8868A15	220
883710A01	341, 343, 346, 349, 352, 514	1589- 8868G21	220
883710A02	332, 335, 341, 344, 346, 349, 352, 355, 359, 363, 366, 513	12 -887972	953, 954, 972
883710A03	379, 514	87 -887979A 2	39, 339
47 -883796T01	982	88825A 6	24
62 -883899002	1005	35 -888289T 2	90
62 -883899T04	1005	84 -888429K11	621
26 -88397A 1	281	84 -888429K12	621
88437	979	12 -888451	954, 975
84 -88439A50	41, 373, 377, 659	88845A 1	199, 245
884481A 1	101, 339	888462A 1	669
62 -884705	1002	888507T	590, 643
62 -884707	1002	888557T01	202
62 -884707 1	1002	888606	119
62 -885156	1005	888617001	498, 501
62 -885156006	1006	888712	119
62 -885156007	1005	888755Q03	204, 281
62 -885157	1005	888755Q04	204
62 -885158	1005	888756Q03	204, 281
62 -885159003	1005	888756Q04	204
62 -885159005	1005	888757Q02	205
67 -886186	256	888758Q02	204, 281
67 -886560	255	888760Q03	205
67 -886561	255	888760Q04	205
67 -886562	255	888761Q03	205, 281
1656- 8866A11	223	888761Q04	205, 281
1656- 8866A54	223	1600-888845T01	128
1656- 8866A61	221	1600-888845T02	128
1656- 8866A62	221	1600-888845T03	128
1656- 8866A63	221	12 -888939	953, 954
1656- 8866A64	223	54 -888988019	88
1656- 8866A80	221	889074A 1	141, 142
1656- 8866A83	221	889231A01	508
1656- 8866G06	222	889231A04	508
1656- 8866G07	222	889231A05	508
1656- 8866G08	222	91 -889236	201
1656- 8866G09	222	84 -889244T01	620
1656- 8866G10	222	889246A16	264
1656- 8866J00	223	889246A33	351, 531
1656- 8866J01	221	889246A34	351, 531
1656- 8866J07	222	889246A37	51, 58
1656- 8866J08	222	889246A80	341, 531
1656- 8866J09	222	889246A81	341, 531
1656- 8866J24	222	889246A87	341
1656- 8866J25	222	33 -889246Q39	12, 14–16, 269–271
1656- 8866J30	223	889250K01	360, 445, 456
88688A22	332, 335, 349, 352, 355, 359, 363, 366, 521	91 -889277	106, 329
88688A23	379, 521	91 -889277002	106, 329
88688A24	349, 352, 522	91 -889277K01	362, 369
		91 -889277Q01	106, 329, 362

91 -889277Q03	107, 329	64 -889932A09	706
84 -889282A01	659	64 -889932A10	706
84 -889282A02	659	64 -889932A11	706
84 -889295T	361, 365, 657	64 -889932A12	706
87 -889305T01	508	64 -889932A13	706
87 -889305T02	508	64 -889932A14	706
62 -889345Q01	1003	64 -889932A15	706
62 -889346	1004	64 -889932A16	706
62 -889347	1004	64 -889932A17	706
889355A 1	536, 545	64 -889932A18	706
889432A 1	138, 139, 172	64 -889932A19	707
889433A 1	138, 139, 173	64 -889932A20	707
889454A02	719	64 -889933A01	710
64 -889457A01	714, 715	889933Q08	708
33 -889597Q	13, 20, 21, 269	889933Q09	708
48 -889619A46	763, 766, 770, 794–796, 798, 820	889933Q10	708
48 -889620A46	763, 766, 770, 794–796, 798, 820	889933Q11	708
86 -889679	621	889933Q12	708
19 -889725	981	889933Q13	708
19 -889725047	981	889933Q14	708
19 -889725T28	981	889933Q15	708
19 -889725T35	981	889933Q16	708
889835A01	496	889933Q17	708
64 -889930A01	710	889933Q18	708
64 -889930A02	710	889933Q19	708
64 -889930A03	709	889933Q20	708
64 -889930A08	705	64 -889934A01	710
64 -889930A09	705	64 -889934A04	700
64 -889930A10	705	64 -889934A05	334, 362, 366, 373, 695, 699
64 -889930A11	705	64 -889934A06	696, 700
64 -889930A12	705	64 -889934A08	708
64 -889930A13	705	64 -889934A09	708
64 -889930A14	705	64 -889934A10	708
64 -889930A15	705	64 -889934A11	708
64 -889930A16	705	64 -889934A12	708
64 -889930A17	705	64 -889934A13	708
64 -889930A18	705	64 -889934A14	708
64 -889930A19	705	64 -889934A15	708
64 -889930A20	705	64 -889934A16	708
64 -889931A01	710	64 -889934A17	708
64 -889931A08	705	64 -889934A18	708
64 -889931A09	705	64 -889934A19	709
64 -889931A10	705	64 -889934A20	709
64 -889931A11	706	64 -889935A01	710
64 -889931A12	706	64 -889935A08	700
64 -889931A13	706	64 -889935A09	700
64 -889931A14	706	64 -889935A10	700
64 -889931A15	706	64 -889935A11	700
64 -889931A16	706	64 -889935A12	701
64 -889931A17	706	64 -889935A13	701
64 -889931A18	706	64 -889935A14	701
64 -889931A19	706	64 -889935A15	701
64 -889931A20	706	64 -889935A16	701
64 -889932A01	710	64 -889935A17	701
64 -889932A08	706	64 -889935A18	701

64-889935A19	701	64-889938A13	703
64-889935A20	701	64-889938A14	703
64-889936A01	710	64-889938A15	703
64-889936A08	701	64-889938A16	703
64-889936A09	701	64-889938A17	703
64-889936A10	701	64-889938A18	703
64-889936A11	701	64-889938A19	703
64-889936A12	701	64-889938A20	703
64-889936A13	701	64-889939A08	709
64-889936A14	701	64-889939A09	709
64-889936A15	701	64-889939A10	709
64-889936A16	701	64-889939A11	709
64-889936A17	701	64-889939A12	709
64-889936A18	701	64-889939A13	709
64-889936A19	702	64-889939A14	709
64-889936A20	702	64-889939A15	709
64-889937A01	711	64-889939A16	709
64-889937Q08	702	64-889939A17	709
64-889937Q09	702	64-889939A18	709
64-889937Q10	702	64-889939A19	709
64-889937Q11	702	64-889939A20	709
64-889937Q12	702	64-889940A08	703
64-889937Q13	702	64-889940A09	703
64-889937Q14	702	64-889940A10	703
64-889937Q15	702	64-889940A11	703
64-889937Q16	702	64-889940A12	703
64-889937Q17	702	64-889940A13	704
64-889937Q18	702	64-889940A14	704
64-889937Q19	702	64-889940A15	704
64-889937Q20	702	64-889940A16	704
64-889937Q21	702	64-889940A17	704
64-889937Q22	702	64-889940A18	704
64-889937Q23	702	64-889940A19	704
64-889937Q24	702	64-889940A20	704
64-889937Q25	702	64-889940A21	704
64-889937Q26	702	64-889940A22	704
64-889937Q27	702	64-889940A23	704
64-889937Q30	702	64-889940A24	704
64-889937Q32	702	64-889940A25	704
64-889937Q34	702	64-889940A26	704
64-889937Q36	702	64-889940A27	704
64-889937Q38	702	64-889940A28	704
64-889937Q40	702	64-889940A29	704
64-889937Q42	703	64-889940A30	704
64-889937Q44	703	64-889940A32	704
64-889937Q50	703	64-889940A34	704
64-889937Q52	703	64-889940A36	704
64-889937Q58	703	64-889940A38	704
64-889937Q60	703	64-889940A40	704
64-889938A01	711	64-889940A42	704
64-889938A08	703	64-889940A44	704
64-889938A09	703	64-889940A46	704
64-889938A10	703	64-889940A48	704
64-889938A11	703	64-889940A50	704
64-889938A12	703	48-889964A65	766, 817

Номер части – ссылка номера страницы

48-889964L44	837, 846	48-889969L64	836, 846
48-889964L45	837, 846	48-889969L65	836, 846
48-889964L48	838, 846	48-889969L68	838, 846
48-889964L49	838, 846	48-889969L69	838, 846
48-889964L63	837, 846	48-889970A65	766, 817
48-889964L64	837, 846	48-889970L44	836, 846
48-889964L65	837, 846	48-889970L45	836, 846
48-889964L68	838, 846	48-889970L48	838, 846
48-889964L69	838, 846	48-889970L49	838, 846
48-889965A65	766, 817	48-889970L63	836, 846
48-889965L44	837, 846	48-889970L64	836, 846
48-889965L45	837, 846	48-889970L65	836, 846
48-889965L48	838, 846	48-889970L68	838, 846
48-889965L49	838, 846	48-889970L69	838, 846
48-889965L63	837, 846	48-889971A65	766, 817
48-889965L64	837, 846	48-889971L44	836, 846
48-889965L65	837, 846	48-889971L45	836, 846
48-889965L68	838, 846	48-889971L48	838, 846
48-889965L69	838, 846	48-889971L49	838, 846
48-889966A65	766, 817	48-889971L63	836, 846
48-889966L44	837, 846	48-889971L64	836, 846
48-889966L45	837, 846	48-889971L65	836, 846
48-889966L48	838, 846	48-889971L68	838, 846
48-889966L49	838, 846	48-889971L69	838, 846
48-889966L63	837, 846	48-889972A65	766, 817
48-889966L64	837, 846	48-889972L44	836, 846
48-889966L65	837, 846	48-889972L45	836, 846
48-889966L68	838, 846	48-889972L48	838, 846
48-889966L69	838, 846	48-889972L49	838, 846
48-889967A65	766, 817	48-889972L63	836, 846
48-889967L44	837, 846	48-889972L64	836, 846
48-889967L45	837, 846	48-889972L65	836, 846
48-889967L48	838, 846	48-889972L68	838, 846
48-889967L49	838, 846	48-889972L69	838, 846
48-889967L63	837, 846	48-889972L84	836, 846
48-889967L64	837, 846	48-889972L85	836, 846
48-889967L65	837, 846	48-889972L88	838, 846
48-889967L68	838, 846	48-889972L89	838, 846
48-889967L69	838, 846	48-889973A65	766, 817
48-889968A65	766, 817	48-889973L44	836, 846
48-889968L44	837, 846	48-889973L45	836, 846
48-889968L45	836, 846	48-889973L48	838, 846
48-889968L48	838, 846	48-889973L49	838, 846
48-889968L49	838, 846	48-889973L63	836, 846
48-889968L63	836, 846	48-889973L64	836, 846
48-889968L64	836, 846	48-889973L65	836, 846
48-889968L65	836, 846	48-889973L68	838, 846
48-889968L68	838, 846	48-889973L69	838, 846
48-889968L69	838, 846	48-889973L84	836, 846
48-889969A65	766, 817	48-889973L85	836, 846
48-889969L44	836, 846	48-889973L88	837, 846
48-889969L45	836, 846	48-889973L89	837, 846
48-889969L48	838, 846	48-889974A65	766, 817
48-889969L49	838, 846	48-889974L44	837, 846
48-889969L63	836, 846	48-889974L45	837, 846

48 -889974L48	839, 846	32 -892438K12	684
48 -889974L49	839, 846	32 -892438K14	684
48 -889974L63	837, 846	32 -892438K16	684
48 -889974L64	837, 846	32 -892438K18	684
48 -889974L65	837, 846	32 -892438K20	684
48 -889974L68	839, 846	32 -892438K22	684
48 -889974L69	839, 846	32 -892438K24	374, 378, 684
48 -889975A65	766, 817	892440A18	378
48 -889975L44	837, 846	84 -892444T02	382, 619
48 -889975L45	837, 846	84 -892451B20	614
48 -889975L48	839, 846	84 -892451T06	372, 376, 382, 612, 614
48 -889975L49	839, 846	84 -892451T10	382, 612, 614
48 -889975L63	837, 846	84 -892451T15	382, 612, 614
48 -889975L64	837, 846	84 -892451T20	382, 612, 614
48 -889975L65	837, 846	84 -892451T25	382, 612, 614
48 -889975L68	838, 846	84 -892451T30	382, 613, 614
48 -889975L69	838, 846	84 -892451T40	372, 376, 382, 613, 614
48 -891510A01	827, 841	84 -892452T01	595
891648001	514	84 -892453A01	595
891648002	514	84 -892473A01	342, 345, 348, 518, 650
64 -891666Q04	715	892486K04	237, 455
64 -891667A03	711, 716	892486K05	237, 456
64 -891667A04	711	892486K07	236, 455
64 -891667Q01	695, 696, 699, 700, 715	892486K08	367, 371, 375, 455
62 -891695	1001	892486T04	455
62 -891703	998	892516K53	377
64 -891762A04	55, 673	892516K63	377
891777A01	498, 500, 501, 597	22 -892517	685
84 -891924K01	563	22 -892518	685
84 -891925K01	564	22 -892519	685
84 -891926K01	562	22 -892520	685
891954A05	605	22 -892521	686
84 -891957K01	595	22 -892522	686
84 -891963A01	511	22 -892523	686
84 -892092T01	619	22 -892524	686
32 -892156A01	333, 494	22 -892525	686
79 -892219K19	337, 356, 360, 364, 371, 375, 381, 433	22 -892526	686
79 -892219K20	337, 356, 360, 364, 371, 375, 381, 433	22 -892527	686
84 -892323T01	591, 608	22 -892528	686
84 -892323T08	591, 608	892557A02	677
892367T03	690	892558A02	677
892380A02	373, 377, 677	892558K33	377
892380K05	370, 373, 377, 673	892560K31	370
892380K11	673	892560K35	373, 377
892380K12	673	892560K53	675
892380K36	373, 377	892560K56	373, 377, 674
26 -89238A 2	75	33 -892567Q	13, 19, 20, 267
32 -892438K02	370, 374, 378, 684	892687A02	197
32 -892438K03	684	67 -892762A01	670
32 -892438K04	684	67 -892762A02	670
32 -892438K05	684	67 -892762A05	670
32 -892438K06	684	67 -892763A14	691
32 -892438K07	684	67 -892763A15	690
32 -892438K08	684	67 -892763A24	691
32 -892438K10	684	64 -892789Q22	339, 374, 689, 711

64 -892789Q23	689, 711	84 -893371T20	682
64 -892789Q24	689, 711	84 -893371T30	682
64 -892789Q25	689, 711	84 -893377K01	562
64 -892789Q26	689, 711	84 -893377K02	562
64 -892789Q27	374, 689, 711	84 -893377K03	562
892789Q32	689	84 -893377K04	372, 376, 561
892789Q33	689	84 -893378K01	563
64 -892790A01	536	84 -893378K03	563
64 -892790A02	536	84 -893378K04	372, 376, 563
64 -892790A03	709, 712	893388A01	590, 643
64 -892790A04	709, 712	28 -893394002	678
892822A02	378, 690	893396A02	378, 690
32 -892825008	374, 378, 684	893404	119, 270
32 -892825010	684	87 -893449T01	626
32 -892825012	684	84 -893452A01	596, 618
32 -892825014	684	893696	720
32 -892825016	684	89491 1	634
32 -892825018	685	89491 10	634
32 -892825020	685	89491 11	634
32 -892825022	685	89491 12	634
32 -892825024	685	89491 2	634
32 -892825026	374, 378, 685	89491 3	634
892864T04	269–271	89491 4	634
892864T06	267, 268	89491 5	634
91 -892866A01	107, 296, 377	89491 6	634
84 -892868T01	374, 378, 681	89491 7	634
84 -892868T02	374, 378, 682	89491 8	634
84 -892868T03	682	89491 9	634
84 -892955K01	563	91 -895040K01	373, 377, 683
892955K02	564	12 -895062	74
84 -892955K03	563	87 -895091K03	682
84 -892955K04	372, 376, 563	84 -895093T03	653
84 -892955K05	376	1623- 8951A33	221
892955K22	564	1623- 8951A37	222
892955K32	374, 564	1623- 8951A39	222
892984A01	371, 374, 506	1623- 8951A43	221
892984A02	371, 375, 506	35 -895207	279, 280, 303
892984K31	370, 374, 560	79 -895283A01	458
892984K32	370, 374, 560	79 -895283A02	457, 458
84 -892990T01	332, 336, 342, 344, 345, 347, 348, 350, 353, 356, 359, 363, 367, 381, 610, 628	79 -895283A03	332, 336, 341, 353, 355, 367, 379, 457, 458
84 -892990T10	332, 336, 344, 347, 350, 353, 356, 359, 363, 367, 381, 610, 628	79 -895283A05	332, 336, 344, 347, 350, 355, 359, 363, 367, 458
84 -892990T15	332, 336, 344, 347, 350, 353, 356, 359, 363, 367, 381, 610, 628	79 -895283A06	332, 335, 359, 363, 457, 459
35 -893318T02	104, 270, 271	79 -895283A21	463
84 -893330K01	618	79 -895283A22	463
87 -893353A02	372, 376, 622, 632	79 -895283A23	332, 336, 341, 353, 355, 367, 379, 457, 464
87 -893353A03	372, 376, 622, 632	79 -895283A25	332, 336, 344, 347, 350, 355, 359, 363, 367, 464
87 -893353A04	372, 376, 623, 632	79 -895283A26	332, 335, 359, 363, 464
87 -893353A05	372, 376, 623, 632	79 -895283A41	468
87 -893353A06	376, 623, 633	79 -895283A42	468
87 -893353T04	623	79 -895283A43	379, 468
893359K03	371, 375, 506	79 -895283A45	469
84 -893371T10	682	79 -895283A46	469
		79 -895283B03	458
		79 -895283B13	473
		79 -895283B43	469

79 -895283B63	477	79 -895285Q68	479
79 -895283B66	478	79 -895286A01	333, 336, 344, 347, 350, 353, 356, 359, 363, 367, 379, 460
79 -895283Q01	472	79 -895286A21	333, 336, 344, 347, 350, 353, 356, 359, 363, 367, 379, 465
79 -895283Q02	473	79 -895286A41	379, 470
79 -895283Q03	332, 336, 341, 353, 355, 367, 379, 473	79 -895286B01	460
79 -895283Q05	332, 336, 344, 347, 350, 355, 359, 363, 367, 473	79 -895286B41	470
79 -895283Q06	332, 336, 359, 363, 473	79 -895286Q01	333, 336, 344, 347, 350, 353, 356, 359, 363, 367, 379, 474
79 -895283Q21	481	79 -895286Q21	333, 336, 344, 347, 350, 353, 356, 359, 363, 367, 380, 483
79 -895283Q22	481	79 -895286Q41	487
79 -895283Q23	332, 336, 341, 353, 355, 367, 379, 482	79 -895286Q61	379, 479
79 -895283Q25	332, 336, 344, 347, 350, 355, 359, 363, 367, 482	79 -895287A01	336, 368, 380, 460
79 -895283Q26	332, 336, 359, 363, 482	79 -895287A02	460
79 -895283Q41	485	79 -895287A03	461
79 -895283Q43	457, 486	79 -895287A21	336, 368, 380, 465
79 -895283Q45	457, 486	79 -895287A22	466
79 -895283Q46	486	79 -895287A23	466
79 -895283Q61	477	79 -895287A41	380, 470
79 -895283Q62	477	79 -895287A42	470
79 -895283Q63	379, 477	79 -895287Q01	337, 368, 380, 475
79 -895283Q65	478	79 -895287Q02	475
79 -895283Q66	478	79 -895287Q21	337, 368, 380, 483
895284A01	530	79 -895287Q22	483
895284A02	530	79 -895287Q41	487
79 -895285A01	344, 347, 350, 353, 356, 459	79 -895287Q61	380, 479
79 -895285A03	332, 336, 353, 356, 359, 363, 367, 379, 459	79 -895287Q62	479
79 -895285A04	336, 367, 379, 459	79 -895288A01	333, 461
79 -895285A06	459	79 -895288A02	461
79 -895285A08	459	79 -895288A03	336, 350, 353, 356, 368, 461
79 -895285A21	344, 347, 350, 353, 356, 464	79 -895288A04	461
79 -895285A23	332, 336, 353, 356, 359, 363, 367, 379, 464	79 -895288A05	360, 364, 461
79 -895285A24	336, 367, 379, 464	79 -895288A06	461
79 -895285A26	465	79 -895288A21	333, 466
79 -895285A28	465	79 -895288A22	466
79 -895285A41	469	79 -895288A23	336, 350, 353, 356, 368, 466
79 -895285A43	379, 469	79 -895288A24	466
79 -895285A44	379, 469	79 -895288A25	360, 364, 466
79 -895285A46	470	79 -895288A26	466
79 -895285A48	470	79 -895288A41	470
79 -895285B01	459	79 -895288A42	471
79 -895285B43	469	79 -895288A43	471
79 -895285Q01	344, 347, 350, 353, 356, 473	79 -895288A44	471
79 -895285Q03	332, 336, 353, 356, 359, 363, 367, 379, 473	79 -895288A45	471
79 -895285Q04	336, 367, 379, 474	79 -895288A46	471
79 -895285Q08	474	79 -895288Q01	333, 475
79 -895285Q21	344, 347, 350, 353, 356, 482	79 -895288Q02	475
79 -895285Q23	332, 336, 353, 356, 359, 363, 367, 379, 482	79 -895288Q03	336, 350, 353, 356, 368, 475
79 -895285Q24	336, 367, 379, 482	79 -895288Q04	475
79 -895285Q28	483	79 -895288Q05	360, 364, 475
79 -895285Q41	486	79 -895288Q06	475
79 -895285Q43	486	79 -895288Q21	333, 484
79 -895285Q44	486	79 -895288Q22	484
79 -895285Q48	487		
79 -895285Q61	478		
79 -895285Q63	379, 478		
79 -895285Q64	379, 478		

79 -895288Q23	336, 350, 353, 356, 368, 484	79 -895292Q61	380, 481
79 -895288Q24	484	79 -895294A01	337, 368, 380, 462
79 -895288Q25	360, 364, 484	79 -895294A21	337, 368, 380, 468
79 -895288Q26	484	79 -895294A41	380, 472
79 -895288Q41	487	79 -895294Q01	337, 368, 380, 476
79 -895288Q42	487	79 -895294Q21	337, 368, 380, 485
79 -895288Q43	487	79 -895294Q41	488
79 -895288Q44	487	79 -895294Q61	380, 481
79 -895288Q45	488	79 -895295A01	333, 336, 344, 347, 350, 353, 356, 360, 363, 367, 380, 463
79 -895288Q46	488	79 -895295A21	333, 336, 344, 347, 350, 353, 356, 360, 363, 367, 380, 468
79 -895288Q61	479	79 -895295A41	380, 472
79 -895288Q63	479	79 -895295Q01	333, 336, 344, 347, 350, 353, 356, 360, 363, 367, 380, 477
79 -895288Q64	480	79 -895295Q21	333, 336, 344, 347, 350, 353, 356, 360, 364, 367, 380, 485
79 -895288Q65	480	79 -895295Q41	489
79 -895288Q66	480	79 -895295Q61	380, 481
79 -895289A01	380, 462	895299A02	28, 30, 342
79 -895289A02	462	895299A03	28, 30, 31, 345, 347
79 -895289A21	380, 467	91 -895343T02	107, 733
79 -895289A22	467	84 -895388T02	653
79 -895289A41	380, 471	84 -895725A03	638
79 -895289A42	471	84 -895725A04	638
79 -895289Q01	380, 476	84 -895744A02	654
79 -895289Q21	380, 484	84 -895744A04	654
79 -895289Q41	488	895764A01	103
79 -895289Q61	380, 480	895816A02	377, 678
79 -895290A01	337, 462	895817A02	377, 678
79 -895290A21	337, 467	895818K12	678
79 -895290A41	471	895819K12	678
79 -895290Q01	337, 476	84 -895820T02	607
79 -895290Q61	480	22 -896094A01	360, 494
79 -895291A01	333, 336, 344, 347, 350, 353, 356, 360, 363, 367, 380, 462	896233A01	961
79 -895291A21	333, 336, 344, 347, 350, 353, 356, 360, 363, 367, 380, 467	896233Q01	953
79 -895291A41	380, 472	35 -896247	104, 269
79 -895291B01	462	62 -896281A06	997
79 -895291B11	476	62 -896282A06	997
79 -895291B31	485	62 -896283A06	997
79 -895291B41	472	62 -896284A06	997
79 -895291Q01	333, 336, 344, 347, 350, 353, 356, 360, 363, 367, 380, 476	896297A01	108, 343
79 -895291Q21	333, 336, 344, 347, 350, 353, 356, 360, 363, 367, 380, 485	67 -896305001	73
79 -895291Q41	488	33 -896323	9, 18
79 -895291Q61	380, 480	33 -896329818	131
79 -895292A01	333, 336, 350, 353, 356, 360, 364, 368, 380, 463	33 -896329874	13, 18
79 -895292A21	333, 336, 350, 353, 356, 360, 364, 368, 380, 467	47 -896332063	279
79 -895292A41	380, 472	84 -896333T25	620
79 -895292B01	463	896346701	223
79 -895292B11	476	896346702	223
79 -895292B31	485	896346703	223
79 -895292B41	472	896346707	224
79 -895292Q01	333, 336, 350, 353, 356, 360, 364, 368, 380, 476	896346708	224
79 -895292Q21	333, 336, 350, 353, 356, 360, 364, 368, 380, 485	896346709	224
79 -895292Q41	488	896346729	224

896346731	224	896648A07	52, 59, 60
896346732	224	896648A09	52, 59, 60, 334
896346736	224	896688001	498
91-896352A01	669	84-896691T05	624, 633
84-896370T01	596, 618	84-896691T10	624, 633
84-896372K01	562	896691T15	624, 633
84-896372K02	372, 376, 562	48-896890A10	760, 810, 879, 883
84-896377K01	565	48-896892A40	760, 810, 879, 883
84-896377K02	376, 564	48-896896A40	760, 810, 879, 883
84-896377K03	376, 565	48-896900A40	760, 810, 879, 883
84-896380T05	631	896919951	634
67-896392	73	896919952	634
84-896394T01	654	896919953	634
69-896397003	994	896919954	634
69-896397004	995	896919955	634
62-896397005	995	896919956	634
62-896397006	995	896919957	634
62-896452	1000	896919958	634
62-896456	1000	896919959	634
62-896457	1000	896919960	634
89645A34	537, 545	896919961	634
89645A37	537, 545	896919962	634
62-896462	998	896919963	634
84-896537K02	338, 361, 365, 369, 382, 627	896919964	634
84-896537K08	338, 361, 365, 369, 382, 627	896919965	634
84-896537K11	333, 338, 351, 361, 365, 369, 382, 627	896919966	634
84-896537K15	333, 338, 351, 353, 357, 361, 365, 369, 382, 627	896919967	634
84-896537K20	333, 338, 351, 353, 357, 361, 365, 369, 382, 627	896919968	634
84-896537K24	333, 338, 361, 365, 369, 382, 627	896919969	634
84-896537K25	338, 369, 627	896919970	634
84-896537K29	333, 338, 351, 369, 382, 628	897001T	952, 977
84-896537K30	338, 369, 628	84-897345T08	554, 582
84-896537K40	382, 628	84-897345T63	580
84-896537T02	342, 345, 347, 381, 610, 628	897453T	952, 977
84-896537T08	342, 345, 347, 381, 610, 628	897478K01	377, 662, 691
84-896537T11	342, 345, 347, 381, 610, 628	897478K02	373, 662, 691, 700
84-896537T15	342, 345, 348, 381, 610, 628	48-897550A06	766, 824
84-896537T20	342, 345, 348, 381, 610, 628	57-897574Q01	267
84-896537T24	342, 345, 348, 381, 610, 628	48-897610A10	759, 809, 882, 889
84-896537T29	342, 345, 348, 381, 610, 628	48-897614A10	759, 809, 882, 889
84-896537T40	381, 610, 628	48-897618A10	759, 809, 882, 889
84-896537T99	342, 345, 348, 611	87-897635K01	652
84-896539T01	618	32-897643A01	681, 685
84-896539T05	618	87-897716451	635
84-896539T08	618	87-897716457	635
84-896540T01	619	87-897716460	635
84-896541T01	342, 345, 348, 619	87-897716461	635
84-896541T05	619	87-897716462	635
84-896542T01	618	87-897716463	635
84-896542T05	618	87-897716821	635
84-896542T08	618	87-897716827	635
896609A01	371	87-897716830	635
896609A02	371	87-897716831	635
896609K31	370, 374	87-897716832	635
896609K32	370, 374	87-897716833	635

87 -897716841	635	898272048	279
87 -897716847	635	79 -898283K14	435
87 -897716850	635	84 -898284T01	592, 609
87 -897716851	635	84 -898285T01	596
87 -897716852	635	898289045	660
87 -897716853	635	898289046	660
87 -897716K01	372, 376, 623, 632	898289A21	341, 536
87 -897716K02	372, 376, 623, 632	898289A48	660
87 -897716K03	624	898289A71	660
87 -897716K04	624	84 -898289A72	338, 369, 639
22 - 89771Q 2	85, 94, 197	898289Q45	660
22 -897726	687	898289T42	592, 609
22 - 89772Q 1	85	898289T47	660
48 -897748A11	760, 809, 883	84 -898289T74	597
48 -897750A11	760, 809, 883	84 -898289T75	236, 597
48 -897752A11	760, 809, 883	84 -898289T76	597
48 -897754A11	760, 809	84 -898289T77	374, 378, 680
897977A03	332, 335, 341, 344, 347, 349, 352, 355, 359, 363, 367, 379	84 -898289T78	680
897977A50	332, 335, 341, 344, 347, 349, 352, 355, 359, 363, 367, 379	84 -898289T79	374, 378, 681
897978A03	332, 335, 341, 344, 347, 349, 352, 355, 359, 363, 367, 379	898349A02	699
897978A50	332, 335, 341, 344, 347, 349, 352, 355, 359, 363, 367, 379	898349A03	699
897978T02	55, 334, 339, 358, 370, 673	898349A11	370, 374, 679, 697
84 -898059T15	607	898349A14	370, 374, 679, 697
84 -898059T20	607	898349A15	679, 698
84 -898059T25	607	898370A03	339, 374, 690
84 -898059T30	607	19 -898432	695, 699, 716
898082A03	695, 700	89876A 3	93, 197
898091T01	641	33 -898829001	14, 15, 267
898091T02	641	898966A02	339, 374, 690
898091T03	641	48 -898988A46	763, 765, 770, 776-778, 780-784, 798-800, 812, 885
898091T04	642	48 -898990A46	763, 765, 770, 774-778, 780-784, 796-800, 812, 885
898101045	352, 719	48 -898991A46	763, 765, 770, 776-778, 780-784, 796-799, 812
898101189	719, 720	48 -898992A46	763, 765, 770, 774-778, 780-784, 796-800, 812, 885
57 -898101579	279	48 -898994A46	763, 765, 770, 774-778, 780-784, 796-800, 812, 885
87 -898101A01	49, 351	48 -898995A46	763, 765, 770, 776-778, 780, 781, 784, 798, 799, 812
898101A45	352, 719, 720	48 -898996A46	762, 765, 770, 774-778, 780-784, 796-800, 812, 885
898103138	720	48 -898998A46	762, 765, 770, 774-778, 780-784, 796-800, 812, 885
898103A90	28, 31, 350	48 -898999A46	762, 765, 770, 776-778, 780-784, 796-799, 812
898103A92	61	48 -899000A46	762, 765, 770, 774-778, 780-784, 796-800, 812, 885
84 -898138T12	376	48 -899002A46	762, 765, 770, 774-778, 780-782, 784, 796-800, 812, 885
84 -898138T70	376	48 -899003A46	762, 765, 770, 776-778, 780-782, 784, 796-799, 812
84 -898160T01	591, 608	48 -899004A46	762, 822
84 -898180K01	662	48 -899006A46	762, 822
62 -898200	1006	87 -899178T01	508
898235A01	186, 384	87 -899180K01	652
898235A02	186, 384	48 -899202A46	762, 765, 770, 773-777, 780-782, 784, 796-800, 812
898245A01	103, 373, 377, 980	899203A01	625
898253T28	276	89949A 1	114, 126
898259K01	376, 506	18 - 89961	953, 970
91 -898263A01	326	62 -899622T	993
33 -898264001	131-135	62 -899622T01	992
		62 -899623T	993
		62 -899623T01	993
		899625K02	334, 339, 362, 654

899625K04	334, 339, 362, 655	48 -8M0002294	850
899625K05	373, 655	48 -8M0002295	850
899625K06	377, 655	48 -8M0002296	850
899625K07	655	48 -8M0002297	850
899625K08	358, 655	48 -8M0002298	850
62 -899772	992	48 -8M0002299	850
62 -899773	992	48 -8M0002300	850
62 -899775	992	48 -8M0002301	850
62 -899776	992	48 -8M0002302	850
62 -899777	992	48 -8M0002303	850
62 -899778	992	48 -8M0002304	850
62 -899779	992	48 -8M0002305	850
50 -899783A01	42, 46, 351	48 -8M0002306	850
84 -899785K02	621	48 -8M0002307	849
84 -899785K04	372, 376, 621	48 -8M0002308	849
84 -899785K15	620	48 -8M0002309	849
84 -899785K30	620	48 -8M0002310	849
48 -899818A05	760, 821	48 -8M0002311	849
48 -899820A05	760, 821	48 -8M0002312	849
47 - 89984T 4	269	48 -8M0002313	849
899859K01	565	48 -8M0002314	849
899859K02	565	48 -8M0002315	849
899859K03	565	48 -8M0002316	849
84 -899887T01	571, 579	48 -8M0002317	849
84 -899887T02	580	48 -8M0002318	849
84 -899887T08	581	48 -8M0002319	850
84 -899887T09	582	48 -8M0002320	850
84 -899887T13	570, 581	48 -8M0002321	850
84 -899887T14	570, 581	48 -8M0002322	850
84 -899887T17	571, 582	48 -8M0002323	850
84 -899888T21	571, 582	48 -8M0002324	850
84 -899888T22	571, 582	48 -8M0002325	850
84 -899888T23	571, 582	48 -8M0002326	850
62 -899895	1002	48 -8M0002327	850
62 -899895001	1002	48 -8M0002328	850
35 -8M0000202	196	48 -8M0002329	850
35 -8M0000493	197	48 -8M0002330	850
8M0001589	677	48 -8M0002331	850
22 -8M0001721	87, 334, 338, 354, 357, 361, 365, 369	48 -8M0002332	850
8M0001734	114, 119	48 -8M0002333	850
48 -8M0002277	849	48 -8M0002334	850
48 -8M0002278	849	48 -8M0002335	851
48 -8M0002279	849	48 -8M0002336	851
48 -8M0002280	849	48 -8M0002337	849
48 -8M0002281	849	48 -8M0002338	849
48 -8M0002282	849	48 -8M0002339	849
48 -8M0002283	849	48 -8M0002340	849
48 -8M0002284	849	48 -8M0002341	849
48 -8M0002285	849	48 -8M0002342	849
48 -8M0002286	849	48 -8M0002343	849
48 -8M0002287	849	48 -8M0002344	849
48 -8M0002288	849	48 -8M0002345	849
48 -8M0002289	850	48 -8M0002346	849
48 -8M0002290	850	48 -8M0002347	849
48 -8M0002293	850	48 -8M0002348	849

Номер части – ссылка номера страницы

48-8M0002349	850	48-8M0002404	849
48-8M0002350	850	48-8M0002405	849
48-8M0002351	850	48-8M0002406	849
48-8M0002352	850	48-8M0002407	849
48-8M0002353	850	48-8M0002408	849
48-8M0002354	850	48-8M0002409	850
48-8M0002355	850	48-8M0002410	850
48-8M0002356	850	48-8M0002411	850
48-8M0002357	850	48-8M0002412	850
48-8M0002358	850	48-8M0002413	850
48-8M0002359	850	48-8M0002414	850
48-8M0002360	850	48-8M0002415	850
48-8M0002361	850	48-8M0002416	850
48-8M0002362	850	48-8M0002417	850
48-8M0002363	850	48-8M0002418	850
48-8M0002364	850	48-8M0002419	850
48-8M0002365	851	48-8M0002420	850
48-8M0002366	851	48-8M0002421	850
48-8M0002367	849	48-8M0002422	850
48-8M0002368	849	48-8M0002423	850
48-8M0002369	849	48-8M0002424	850
48-8M0002370	849	48-8M0002425	851
48-8M0002371	849	48-8M0002426	851
48-8M0002372	849	48-8M0002427	849
48-8M0002373	849	48-8M0002428	849
48-8M0002374	849	48-8M0002429	849
48-8M0002375	849	48-8M0002430	849
48-8M0002376	849	48-8M0002431	849
48-8M0002377	849	48-8M0002432	849
48-8M0002378	849	48-8M0002433	849
48-8M0002379	850	48-8M0002434	849
48-8M0002380	850	48-8M0002435	849
48-8M0002381	850	48-8M0002436	849
48-8M0002382	850	48-8M0002437	849
48-8M0002383	850	48-8M0002438	849
48-8M0002384	850	48-8M0002439	850
48-8M0002385	850	48-8M0002440	850
48-8M0002386	850	48-8M0002441	850
48-8M0002387	850	48-8M0002442	850
48-8M0002388	850	48-8M0002443	850
48-8M0002389	850	48-8M0002444	850
48-8M0002390	850	48-8M0002445	850
48-8M0002391	850	48-8M0002446	850
48-8M0002392	850	48-8M0002447	850
48-8M0002393	850	48-8M0002448	850
48-8M0002394	850	48-8M0002449	850
48-8M0002395	851	48-8M0002450	850
48-8M0002396	851	48-8M0002451	850
48-8M0002397	849	48-8M0002452	850
48-8M0002398	849	48-8M0002453	850
48-8M0002399	849	48-8M0002454	850
48-8M0002400	849	48-8M0002455	851
48-8M0002401	849	48-8M0002456	851
48-8M0002402	849	48-8M0002457	849
48-8M0002403	849	48-8M0002458	849

48-8M0002459	849	48-8M0002514	850
48-8M0002460	849	48-8M0002515	851
48-8M0002461	849	48-8M0002516	851
48-8M0002462	849	48-8M0002517	849
48-8M0002463	849	48-8M0002518	849
48-8M0002464	849	48-8M0002519	849
48-8M0002465	849	48-8M0002520	849
48-8M0002466	849	48-8M0002521	849
48-8M0002467	849	48-8M0002522	849
48-8M0002468	849	48-8M0002523	849
48-8M0002469	850	48-8M0002524	849
48-8M0002470	850	48-8M0002525	849
48-8M0002471	850	48-8M0002526	849
48-8M0002472	850	48-8M0002527	849
48-8M0002473	850	48-8M0002528	849
48-8M0002474	850	48-8M0002529	850
48-8M0002475	850	48-8M0002530	850
48-8M0002476	850	48-8M0002531	850
48-8M0002477	850	48-8M0002532	850
48-8M0002478	850	48-8M0002533	850
48-8M0002479	850	48-8M0002534	850
48-8M0002480	850	48-8M0002535	850
48-8M0002481	850	48-8M0002536	850
48-8M0002482	850	48-8M0002537	850
48-8M0002483	850	48-8M0002538	850
48-8M0002484	850	48-8M0002539	850
48-8M0002485	851	48-8M0002540	850
48-8M0002486	851	48-8M0002541	850
48-8M0002487	849	48-8M0002542	850
48-8M0002488	849	48-8M0002543	850
48-8M0002489	849	48-8M0002544	850
48-8M0002490	849	48-8M0002545	851
48-8M0002491	849	48-8M0002546	851
48-8M0002492	849	48-8M0002547	849
48-8M0002493	849	48-8M0002548	849
48-8M0002494	849	48-8M0002549	849
48-8M0002495	849	48-8M0002550	849
48-8M0002496	849	48-8M0002551	849
48-8M0002497	849	48-8M0002552	849
48-8M0002498	849	48-8M0002553	849
48-8M0002499	850	48-8M0002554	849
48-8M0002500	850	48-8M0002555	849
48-8M0002501	850	48-8M0002556	849
48-8M0002502	850	48-8M0002557	849
48-8M0002503	850	48-8M0002558	849
48-8M0002504	850	48-8M0002559	850
48-8M0002505	850	48-8M0002560	850
48-8M0002506	850	48-8M0002561	850
48-8M0002507	850	48-8M0002562	850
48-8M0002508	850	48-8M0002563	850
48-8M0002509	850	48-8M0002564	850
48-8M0002510	850	48-8M0002565	850
48-8M0002511	850	48-8M0002566	850
48-8M0002512	850	48-8M0002567	850
48-8M0002513	850	48-8M0002568	850

Номер части – ссылка номера страницы

48 -8M0002569	850	48 -8M0002624	850
48 -8M0002570	850	48 -8M0002625	850
48 -8M0002571	850	48 -8M0002626	850
48 -8M0002572	850	48 -8M0002627	850
48 -8M0002573	850	48 -8M0002628	850
48 -8M0002574	850	48 -8M0002629	850
48 -8M0002575	851	48 -8M0002630	850
48 -8M0002576	851	48 -8M0002631	850
48 -8M0002577	849	48 -8M0002632	850
48 -8M0002578	849	48 -8M0002633	850
48 -8M0002579	849	48 -8M0002634	850
48 -8M0002580	849	48 -8M0002635	851
48 -8M0002581	849	48 -8M0002636	851
48 -8M0002582	849	48 -8M0002637	849
48 -8M0002583	849	48 -8M0002638	849
48 -8M0002584	849	48 -8M0002639	849
48 -8M0002585	849	48 -8M0002640	849
48 -8M0002586	849	48 -8M0002641	849
48 -8M0002587	850	48 -8M0002642	849
48 -8M0002588	850	48 -8M0002643	849
48 -8M0002589	850	48 -8M0002644	849
48 -8M0002590	850	48 -8M0002645	849
48 -8M0002591	850	48 -8M0002646	849
48 -8M0002592	850	48 -8M0002647	850
48 -8M0002593	850	48 -8M0002648	850
48 -8M0002594	850	48 -8M0002649	850
48 -8M0002595	850	48 -8M0002650	850
48 -8M0002596	850	48 -8M0002651	850
48 -8M0002597	850	48 -8M0002652	850
48 -8M0002598	850	48 -8M0002653	850
48 -8M0002599	850	48 -8M0002654	850
48 -8M0002600	850	48 -8M0002655	850
48 -8M0002601	850	48 -8M0002656	850
48 -8M0002602	850	48 -8M0002657	850
48 -8M0002603	850	48 -8M0002658	850
48 -8M0002604	850	48 -8M0002659	850
48 -8M0002605	851	48 -8M0002660	850
48 -8M0002606	851	48 -8M0002661	850
48 -8M0002607	849	48 -8M0002662	850
48 -8M0002608	849	48 -8M0002663	850
48 -8M0002609	849	48 -8M0002664	850
48 -8M0002610	849	48 -8M0002665	851
48 -8M0002611	849	48 -8M0002666	851
48 -8M0002612	849	48 -8M0002667	863
48 -8M0002613	849	48 -8M0002668	863
48 -8M0002614	849	48 -8M0002669	863
48 -8M0002615	849	48 -8M0002670	863
48 -8M0002616	849	48 -8M0002671	863
48 -8M0002617	850	48 -8M0002672	863
48 -8M0002618	850	48 -8M0002673	863
48 -8M0002619	850	48 -8M0002674	863
48 -8M0002620	850	48 -8M0002675	863
48 -8M0002621	850	48 -8M0002676	863
48 -8M0002622	850	48 -8M0002677	864
48 -8M0002623	850	48 -8M0002678	864

48-8M0002679	864	48-8M0002734	863
48-8M0002680	864	48-8M0002735	863
48-8M0002681	864	48-8M0002736	863
48-8M0002682	864	48-8M0002737	864
48-8M0002683	864	48-8M0002738	864
48-8M0002684	864	48-8M0002739	864
48-8M0002685	864	48-8M0002740	864
48-8M0002686	864	48-8M0002741	864
48-8M0002687	864	48-8M0002742	864
48-8M0002688	864	48-8M0002743	864
48-8M0002689	864	48-8M0002744	864
48-8M0002690	864	48-8M0002745	864
48-8M0002691	864	48-8M0002746	864
48-8M0002692	864	48-8M0002747	864
48-8M0002693	865	48-8M0002748	864
48-8M0002694	865	48-8M0002749	864
48-8M0002695	865	48-8M0002750	864
48-8M0002696	865	48-8M0002751	864
48-8M0002697	863	48-8M0002752	864
48-8M0002698	863	48-8M0002753	865
48-8M0002699	863	48-8M0002754	865
48-8M0002700	863	48-8M0002755	865
48-8M0002701	863	48-8M0002756	865
48-8M0002702	863	48-8M0002757	863
48-8M0002703	863	48-8M0002758	863
48-8M0002704	863	48-8M0002759	863
48-8M0002705	863	48-8M0002760	863
48-8M0002706	863	48-8M0002761	863
48-8M0002707	864	48-8M0002762	863
48-8M0002708	864	48-8M0002763	863
48-8M0002709	864	48-8M0002764	863
48-8M0002710	864	48-8M0002765	863
48-8M0002711	864	48-8M0002766	863
48-8M0002712	864	48-8M0002767	864
48-8M0002713	864	48-8M0002768	864
48-8M0002714	864	48-8M0002769	864
48-8M0002715	864	48-8M0002770	864
48-8M0002716	864	48-8M0002771	864
48-8M0002717	864	48-8M0002772	864
48-8M0002718	864	48-8M0002773	864
48-8M0002719	864	48-8M0002774	864
48-8M0002720	864	48-8M0002775	864
48-8M0002721	864	48-8M0002776	864
48-8M0002722	864	48-8M0002777	864
48-8M0002723	865	48-8M0002778	864
48-8M0002724	865	48-8M0002779	864
48-8M0002725	865	48-8M0002780	864
48-8M0002726	865	48-8M0002781	864
48-8M0002727	863	48-8M0002782	864
48-8M0002728	863	48-8M0002783	865
48-8M0002729	863	48-8M0002784	865
48-8M0002730	863	48-8M0002785	865
48-8M0002731	863	48-8M0002786	865
48-8M0002732	863	48-8M0002787	863
48-8M0002733	863	48-8M0002788	863

48 -8M0002789	863	48 -8M0002844	865
48 -8M0002790	863	48 -8M0002845	865
48 -8M0002791	863	48 -8M0002846	865
48 -8M0002792	863	48 -8M0002847	863
48 -8M0002793	863	48 -8M0002848	863
48 -8M0002794	863	48 -8M0002849	863
48 -8M0002795	863	48 -8M0002850	863
48 -8M0002796	863	48 -8M0002851	863
48 -8M0002797	864	48 -8M0002852	863
48 -8M0002798	864	48 -8M0002853	863
48 -8M0002799	864	48 -8M0002854	863
48 -8M0002800	864	48 -8M0002855	863
48 -8M0002801	864	48 -8M0002856	863
48 -8M0002802	864	48 -8M0002857	864
48 -8M0002803	864	48 -8M0002858	864
48 -8M0002804	864	48 -8M0002859	864
48 -8M0002805	864	48 -8M0002860	864
48 -8M0002806	864	48 -8M0002861	864
48 -8M0002807	864	48 -8M0002862	864
48 -8M0002808	864	48 -8M0002863	864
48 -8M0002809	864	48 -8M0002864	864
48 -8M0002810	864	48 -8M0002865	864
48 -8M0002811	864	48 -8M0002866	864
48 -8M0002812	864	48 -8M0002867	864
48 -8M0002813	865	48 -8M0002868	864
48 -8M0002814	865	48 -8M0002869	864
48 -8M0002815	865	48 -8M0002870	864
48 -8M0002816	865	48 -8M0002871	864
48 -8M0002817	863	48 -8M0002872	864
48 -8M0002818	863	48 -8M0002873	865
48 -8M0002819	863	48 -8M0002874	865
48 -8M0002820	863	48 -8M0002875	865
48 -8M0002821	863	48 -8M0002876	865
48 -8M0002822	863	48 -8M0002877	863
48 -8M0002823	863	48 -8M0002878	863
48 -8M0002824	863	48 -8M0002879	863
48 -8M0002825	863	48 -8M0002880	863
48 -8M0002826	863	48 -8M0002881	863
48 -8M0002827	864	48 -8M0002882	863
48 -8M0002828	864	48 -8M0002883	863
48 -8M0002829	864	48 -8M0002884	863
48 -8M0002830	864	48 -8M0002885	864
48 -8M0002831	864	48 -8M0002886	864
48 -8M0002832	864	48 -8M0002887	864
48 -8M0002833	864	48 -8M0002888	864
48 -8M0002834	864	48 -8M0002889	864
48 -8M0002835	864	48 -8M0002890	864
48 -8M0002836	864	48 -8M0002891	864
48 -8M0002837	864	48 -8M0002892	864
48 -8M0002838	864	48 -8M0002893	864
48 -8M0002839	864	48 -8M0002894	864
48 -8M0002840	864	48 -8M0002895	864
48 -8M0002841	864	48 -8M0002896	864
48 -8M0002842	864	48 -8M0002897	864
48 -8M0002843	865	48 -8M0002898	864

48-8M0002899	864	48-8M0002954	864
48-8M0002900	864	48-8M0002955	864
48-8M0002901	864	48-8M0002956	864
48-8M0002902	864	48-8M0002957	864
48-8M0002903	865	48-8M0002958	864
48-8M0002904	865	48-8M0002959	864
48-8M0002905	865	48-8M0002960	864
48-8M0002906	865	48-8M0002961	864
48-8M0002907	863	48-8M0002962	864
48-8M0002908	863	48-8M0002963	865
48-8M0002909	863	48-8M0002964	865
48-8M0002910	863	48-8M0002965	865
48-8M0002911	863	48-8M0002966	865
48-8M0002912	863	48-8M0002967	863
48-8M0002913	863	48-8M0002968	863
48-8M0002914	863	48-8M0002969	863
48-8M0002915	864	48-8M0002970	863
48-8M0002916	864	48-8M0002971	863
48-8M0002917	864	48-8M0002972	863
48-8M0002918	864	48-8M0002973	863
48-8M0002919	864	48-8M0002974	863
48-8M0002920	864	48-8M0002975	864
48-8M0002921	864	48-8M0002976	864
48-8M0002922	864	48-8M0002977	864
48-8M0002923	864	48-8M0002978	864
48-8M0002924	864	48-8M0002979	864
48-8M0002925	864	48-8M0002980	864
48-8M0002926	864	48-8M0002981	864
48-8M0002927	864	48-8M0002982	864
48-8M0002928	864	48-8M0002983	864
48-8M0002929	864	48-8M0002984	864
48-8M0002930	864	48-8M0002985	864
48-8M0002931	864	48-8M0002986	864
48-8M0002932	864	48-8M0002987	864
48-8M0002933	865	48-8M0002988	864
48-8M0002934	865	48-8M0002989	864
48-8M0002935	865	48-8M0002990	864
48-8M0002936	865	48-8M0002991	864
48-8M0002937	863	48-8M0002992	864
48-8M0002938	863	48-8M0002993	865
48-8M0002939	863	48-8M0002994	865
48-8M0002940	863	48-8M0002995	865
48-8M0002941	863	48-8M0002996	865
48-8M0002942	863	48-8M0002997	863
48-8M0002943	863	48-8M0002998	863
48-8M0002944	863	48-8M0002999	863
48-8M0002945	864	48-8M0003000	863
48-8M0002946	864	48-8M0003001	863
48-8M0002947	864	48-8M0003002	863
48-8M0002948	864	48-8M0003003	863
48-8M0002949	864	48-8M0003004	863
48-8M0002950	864	48-8M0003005	864
48-8M0002951	864	48-8M0003006	864
48-8M0002952	864	48-8M0003007	864
48-8M0002953	864	48-8M0003008	864

Номер части – ссылка номера страницы

48-8M0003009	864	48-8M0003454	851
48-8M0003010	864	48-8M0003455	851
48-8M0003011	864	48-8M0003456	851
48-8M0003012	864	48-8M0003457	851
48-8M0003013	864	48-8M0003458	851
48-8M0003014	864	48-8M0003459	852
48-8M0003015	864	48-8M0003460	852
48-8M0003016	864	48-8M0003461	850, 852
48-8M0003017	864	48-8M0003462	850, 852
48-8M0003018	864	48-8M0003463	852
48-8M0003019	864	48-8M0003464	852
48-8M0003020	864	48-8M0003465	852
48-8M0003021	865	48-8M0003466	852
48-8M0003022	865	48-8M0003467	852
48-8M0003023	865	48-8M0003468	852
48-8M0003024	865	48-8M0003469	852
48-8M0003025	865	48-8M0003470	852
48-8M0003026	865	48-8M0003471	852
48-8M0003027	863	48-8M0003472	852
48-8M0003028	863	48-8M0003473	852
48-8M0003029	863	48-8M0003474	852
48-8M0003030	863	48-8M0003475	852
48-8M0003031	863	48-8M0003476	852
48-8M0003032	863	48-8M0003479	851
48-8M0003033	863	48-8M0003480	851
48-8M0003034	863	48-8M0003481	851
48-8M0003035	864	48-8M0003482	851
48-8M0003036	864	48-8M0003483	851
48-8M0003037	864	48-8M0003484	851
48-8M0003038	864	48-8M0003485	851
48-8M0003039	864	48-8M0003486	851
48-8M0003040	864	48-8M0003487	851
48-8M0003041	864	48-8M0003488	851
48-8M0003042	864	48-8M0003489	852
48-8M0003043	864	48-8M0003490	852
48-8M0003044	864	48-8M0003491	852
48-8M0003045	864	48-8M0003492	852
48-8M0003046	864	48-8M0003493	852
48-8M0003047	864	48-8M0003494	852
48-8M0003048	864	48-8M0003495	852
48-8M0003049	864	48-8M0003496	852
48-8M0003050	864	48-8M0003497	852
48-8M0003051	865	48-8M0003498	852
48-8M0003052	865	48-8M0003499	852
48-8M0003053	865	48-8M0003500	852
48-8M0003054	865	48-8M0003501	852
48-8M0003055	865	48-8M0003502	852
48-8M0003056	865	48-8M0003503	852
48-8M0003447	851	48-8M0003504	852
48-8M0003448	851	48-8M0003505	852
48-8M0003449	851	48-8M0003506	852
48-8M0003450	851	48-8M0003507	851
48-8M0003451	851	48-8M0003508	851
48-8M0003452	851	48-8M0003511	851
48-8M0003453	851	48-8M0003512	851

48-8M0003513	851	48-8M0003569	851
48-8M0003514	851	48-8M0003570	851
48-8M0003515	851	48-8M0003571	851
48-8M0003516	851	48-8M0003572	851
48-8M0003517	851	48-8M0003573	851
48-8M0003518	851	48-8M0003574	851
48-8M0003519	852	48-8M0003575	851
48-8M0003520	852	48-8M0003576	851
48-8M0003521	852	48-8M0003577	851
48-8M0003522	852	48-8M0003578	851
48-8M0003523	852	48-8M0003579	852
48-8M0003524	852	48-8M0003580	852
48-8M0003525	852	48-8M0003581	852
48-8M0003526	852	48-8M0003582	852
48-8M0003527	852	48-8M0003583	852
48-8M0003528	852	48-8M0003584	852
48-8M0003529	852	48-8M0003585	852
48-8M0003530	852	48-8M0003586	852
48-8M0003531	852	48-8M0003587	852
48-8M0003532	852	48-8M0003588	852
48-8M0003533	852	48-8M0003589	852
48-8M0003534	852	48-8M0003590	852
48-8M0003535	852	48-8M0003591	852
48-8M0003536	852	48-8M0003592	852
48-8M0003537	851	48-8M0003593	852
48-8M0003538	851	48-8M0003594	852
48-8M0003539	851	48-8M0003595	853
48-8M0003541	851	48-8M0003596	853
48-8M0003542	851	48-8M0003597	851
48-8M0003543	851	48-8M0003598	851
48-8M0003544	851	48-8M0003599	851
48-8M0003545	851	48-8M0003600	851
48-8M0003546	851	48-8M0003601	851
48-8M0003547	851	48-8M0003602	851
48-8M0003548	851	48-8M0003603	851
48-8M0003549	852	48-8M0003604	851
48-8M0003550	852	48-8M0003605	851
48-8M0003551	852	48-8M0003606	851
48-8M0003552	852	48-8M0003607	851
48-8M0003553	852	48-8M0003608	851
48-8M0003554	852	48-8M0003609	852
48-8M0003555	852	48-8M0003610	852
48-8M0003556	852	48-8M0003611	852
48-8M0003557	852	48-8M0003612	852
48-8M0003558	852	48-8M0003613	852
48-8M0003559	852	48-8M0003614	852
48-8M0003560	852	48-8M0003615	852
48-8M0003561	852	48-8M0003616	852
48-8M0003562	852	48-8M0003617	852
48-8M0003563	852	48-8M0003618	852
48-8M0003564	852	48-8M0003619	852
48-8M0003565	853	48-8M0003620	852
48-8M0003566	853	48-8M0003621	852
48-8M0003567	851	48-8M0003622	852
48-8M0003568	851	48-8M0003623	852

Номер части – ссылка номера страницы

48 -8M0003624	852	48 -8M0003679	852
48 -8M0003625	853	48 -8M0003680	852
48 -8M0003626	853	48 -8M0003681	852
48 -8M0003627	851	48 -8M0003682	852
48 -8M0003628	851	48 -8M0003683	852
48 -8M0003629	851	48 -8M0003684	852
48 -8M0003630	851	48 -8M0003685	853
48 -8M0003631	851	48 -8M0003686	853
48 -8M0003632	851	48 -8M0003687	851
48 -8M0003633	851	48 -8M0003688	851
48 -8M0003634	851	48 -8M0003691	851
48 -8M0003635	851	48 -8M0003692	851
48 -8M0003636	851	48 -8M0003693	851
48 -8M0003637	851	48 -8M0003694	851
48 -8M0003638	851	48 -8M0003695	851
48 -8M0003639	852	48 -8M0003696	851
48 -8M0003640	852	48 -8M0003697	851
48 -8M0003641	852	48 -8M0003698	851
48 -8M0003642	852	48 -8M0003699	852
48 -8M0003643	852	48 -8M0003700	852
48 -8M0003644	852	48 -8M0003701	852
48 -8M0003645	852	48 -8M0003702	852
48 -8M0003646	852	48 -8M0003703	852
48 -8M0003647	852	48 -8M0003704	852
48 -8M0003648	852	48 -8M0003705	852
48 -8M0003649	852	48 -8M0003706	852
48 -8M0003650	852	48 -8M0003707	852
48 -8M0003651	852	48 -8M0003708	852
48 -8M0003652	852	48 -8M0003709	852
48 -8M0003653	852	48 -8M0003710	852
48 -8M0003654	852	48 -8M0003711	852
48 -8M0003655	853	48 -8M0003712	852
48 -8M0003656	853	48 -8M0003713	852
48 -8M0003657	851	48 -8M0003714	852
48 -8M0003658	851	48 -8M0003715	853
48 -8M0003659	851	48 -8M0003716	853
48 -8M0003660	851	48 -8M0003717	851
48 -8M0003661	851	48 -8M0003718	851
48 -8M0003662	851	48 -8M0003719	851
48 -8M0003663	851	48 -8M0003720	851
48 -8M0003664	851	48 -8M0003721	851
48 -8M0003665	851	48 -8M0003722	851
48 -8M0003666	851	48 -8M0003723	851
48 -8M0003667	851	48 -8M0003724	851
48 -8M0003668	851	48 -8M0003725	851
48 -8M0003669	852	48 -8M0003726	851
48 -8M0003670	852	48 -8M0003727	851
48 -8M0003671	852	48 -8M0003728	851
48 -8M0003672	852	48 -8M0003729	852
48 -8M0003673	852	48 -8M0003730	852
48 -8M0003674	852	48 -8M0003731	852
48 -8M0003675	852	48 -8M0003732	852
48 -8M0003676	852	48 -8M0003733	852
48 -8M0003677	852	48 -8M0003734	852
48 -8M0003678	852	48 -8M0003737	852

48-8M0003738	852	48-8M0003793	852
48-8M0003739	852	48-8M0003794	852
48-8M0003740	852	48-8M0003795	852
48-8M0003741	852	48-8M0003796	852
48-8M0003742	852	48-8M0003797	852
48-8M0003743	852	48-8M0003798	852
48-8M0003744	852	48-8M0003799	852
48-8M0003745	853	48-8M0003800	852
48-8M0003746	853	48-8M0003801	852
48-8M0003747	851	48-8M0003802	852
48-8M0003748	851	48-8M0003803	852
48-8M0003749	851	48-8M0003804	852
48-8M0003750	851	48-8M0003805	853
48-8M0003751	851	48-8M0003806	853
48-8M0003752	851	48-8M0003807	851
48-8M0003753	851	48-8M0003808	851
48-8M0003754	851	48-8M0003809	851
48-8M0003755	851	48-8M0003810	851
48-8M0003756	851	48-8M0003811	851
48-8M0003757	851	48-8M0003812	851
48-8M0003758	851	48-8M0003813	851
48-8M0003759	852	48-8M0003814	851
48-8M0003760	852	48-8M0003815	851
48-8M0003761	852	48-8M0003816	851
48-8M0003762	852	48-8M0003817	852
48-8M0003763	852	48-8M0003818	852
48-8M0003764	852	48-8M0003819	852
48-8M0003765	852	48-8M0003820	852
48-8M0003766	852	48-8M0003821	852
48-8M0003767	852	48-8M0003822	852
48-8M0003768	852	48-8M0003823	852
48-8M0003769	852	48-8M0003824	852
48-8M0003770	852	48-8M0003825	852
48-8M0003771	852	48-8M0003826	852
48-8M0003772	852	48-8M0003827	852
48-8M0003773	852	48-8M0003828	852
48-8M0003774	852	48-8M0003829	852
48-8M0003775	853	48-8M0003830	852
48-8M0003776	853	48-8M0003831	852
48-8M0003777	851	48-8M0003832	852
48-8M0003778	851	48-8M0003835	852, 853
48-8M0003779	851	48-8M0003836	852, 853
48-8M0003780	851	48-8M0003837	865
48-8M0003781	851	48-8M0003838	865
48-8M0003782	851	48-8M0003839	865
48-8M0003783	851	48-8M0003840	865
48-8M0003784	851	48-8M0003841	865
48-8M0003785	851	48-8M0003842	865
48-8M0003786	851	48-8M0003843	865
48-8M0003787	851	48-8M0003844	865
48-8M0003788	851	48-8M0003845	865
48-8M0003789	852	48-8M0003846	865
48-8M0003790	852	48-8M0003847	865
48-8M0003791	852	48-8M0003848	865
48-8M0003792	852	48-8M0003849	866

Номер части – ссылка номера страницы

48 -8M0003850	866	48 -8M0003905	865
48 -8M0003851	866	48 -8M0003906	865
48 -8M0003852	866	48 -8M0003907	865
48 -8M0003853	866	48 -8M0003908	865
48 -8M0003854	866	48 -8M0003909	866
48 -8M0003855	866	48 -8M0003910	866
48 -8M0003856	866	48 -8M0003911	866
48 -8M0003857	866	48 -8M0003912	866
48 -8M0003858	866	48 -8M0003913	866
48 -8M0003859	866	48 -8M0003914	866
48 -8M0003860	866	48 -8M0003915	866
48 -8M0003861	866	48 -8M0003916	866
48 -8M0003862	866	48 -8M0003917	866
48 -8M0003863	866	48 -8M0003918	866
48 -8M0003864	866	48 -8M0003919	866
48 -8M0003865	867	48 -8M0003920	866
48 -8M0003866	867	48 -8M0003921	866
48 -8M0003867	865	48 -8M0003922	866
48 -8M0003868	865	48 -8M0003923	866
48 -8M0003869	865	48 -8M0003924	866
48 -8M0003870	865	48 -8M0003925	867
48 -8M0003871	865	48 -8M0003926	867
48 -8M0003872	865	48 -8M0003927	865
48 -8M0003873	865	48 -8M0003928	865
48 -8M0003874	865	48 -8M0003929	865
48 -8M0003875	865	48 -8M0003930	865
48 -8M0003876	865	48 -8M0003931	865
48 -8M0003877	865	48 -8M0003932	865
48 -8M0003878	865	48 -8M0003933	865
48 -8M0003879	866	48 -8M0003934	865
48 -8M0003880	866	48 -8M0003935	865
48 -8M0003881	866	48 -8M0003936	865
48 -8M0003882	866	48 -8M0003937	865
48 -8M0003883	866	48 -8M0003938	865
48 -8M0003884	866	48 -8M0003939	866
48 -8M0003885	866	48 -8M0003940	866
48 -8M0003886	866	48 -8M0003941	866
48 -8M0003887	866	48 -8M0003942	866
48 -8M0003888	866	48 -8M0003943	866
48 -8M0003889	866	48 -8M0003944	866
48 -8M0003890	866	48 -8M0003945	866
48 -8M0003891	866	48 -8M0003946	866
48 -8M0003892	866	48 -8M0003947	866
48 -8M0003893	866	48 -8M0003948	866
48 -8M0003894	866	48 -8M0003949	866
48 -8M0003895	867	48 -8M0003950	866
48 -8M0003896	867	48 -8M0003951	866
48 -8M0003897	865	48 -8M0003952	866
48 -8M0003898	865	48 -8M0003953	866
48 -8M0003899	865	48 -8M0003954	866
48 -8M0003900	865	48 -8M0003955	867
48 -8M0003901	865	48 -8M0003956	867
48 -8M0003902	865	48 -8M0003957	865
48 -8M0003903	865	48 -8M0003958	865
48 -8M0003904	865	48 -8M0003959	865

48-8M0003960	865	48-8M0004015	867
48-8M0003961	865	48-8M0004016	867
48-8M0003962	865	48-8M0004017	865
48-8M0003963	865	48-8M0004018	865
48-8M0003964	865	48-8M0004019	865
48-8M0003965	865	48-8M0004020	865
48-8M0003966	865	48-8M0004021	865
48-8M0003967	865	48-8M0004022	865
48-8M0003968	865	48-8M0004023	865
48-8M0003969	866	48-8M0004024	865
48-8M0003970	866	48-8M0004025	865
48-8M0003971	866	48-8M0004026	865
48-8M0003972	866	48-8M0004027	865
48-8M0003973	866	48-8M0004028	865
48-8M0003974	866	48-8M0004029	866
48-8M0003975	866	48-8M0004030	866
48-8M0003976	866	48-8M0004031	866
48-8M0003977	866	48-8M0004032	866
48-8M0003978	866	48-8M0004033	866
48-8M0003979	866	48-8M0004034	866
48-8M0003980	866	48-8M0004035	866
48-8M0003981	866	48-8M0004036	866
48-8M0003982	866	48-8M0004037	866
48-8M0003983	866	48-8M0004038	866
48-8M0003984	866	48-8M0004039	866
48-8M0003985	867	48-8M0004040	866
48-8M0003986	867	48-8M0004041	866
48-8M0003987	865	48-8M0004042	866
48-8M0003988	865	48-8M0004043	866
48-8M0003989	865	48-8M0004044	866
48-8M0003990	865	48-8M0004045	867
48-8M0003991	865	48-8M0004046	867
48-8M0003992	865	48-8M0004047	865
48-8M0003993	865	48-8M0004048	865
48-8M0003994	865	48-8M0004049	865
48-8M0003995	865	48-8M0004050	865
48-8M0003996	865	48-8M0004051	865
48-8M0003997	865	48-8M0004052	865
48-8M0003998	865	48-8M0004053	865
48-8M0003999	866	48-8M0004054	865
48-8M0004000	866	48-8M0004055	865
48-8M0004001	866	48-8M0004056	865
48-8M0004002	866	48-8M0004057	865
48-8M0004003	866	48-8M0004058	865
48-8M0004004	866	48-8M0004059	866
48-8M0004005	866	48-8M0004060	866
48-8M0004006	866	48-8M0004061	866
48-8M0004007	866	48-8M0004062	866
48-8M0004008	866	48-8M0004063	866
48-8M0004009	866	48-8M0004064	866
48-8M0004010	866	48-8M0004065	866
48-8M0004011	866	48-8M0004066	866
48-8M0004012	866	48-8M0004067	866
48-8M0004013	866	48-8M0004068	866
48-8M0004014	866	48-8M0004069	866

Номер части – ссылка номера страницы

48-8M0004070	866	48-8M0004125	866
48-8M0004071	866	48-8M0004126	866
48-8M0004072	866	48-8M0004127	866
48-8M0004073	866	48-8M0004128	866
48-8M0004074	866	48-8M0004129	866
48-8M0004075	867	48-8M0004130	866
48-8M0004076	867	48-8M0004131	866
48-8M0004077	865	48-8M0004132	866
48-8M0004078	865	48-8M0004133	866
48-8M0004079	865	48-8M0004134	866
48-8M0004080	865	48-8M0004135	867
48-8M0004081	865	48-8M0004136	867
48-8M0004082	865	48-8M0004137	865
48-8M0004083	865	48-8M0004138	865
48-8M0004084	865	48-8M0004139	865
48-8M0004085	865	48-8M0004140	865
48-8M0004086	865	48-8M0004141	865
48-8M0004087	866	48-8M0004142	865
48-8M0004088	866	48-8M0004143	865
48-8M0004089	866	48-8M0004144	865
48-8M0004090	866	48-8M0004145	865
48-8M0004091	866	48-8M0004146	865
48-8M0004092	866	48-8M0004147	866
48-8M0004093	866	48-8M0004148	866
48-8M0004094	866	48-8M0004149	866
48-8M0004095	866	48-8M0004150	866
48-8M0004096	866	48-8M0004151	866
48-8M0004097	866	48-8M0004152	866
48-8M0004098	866	48-8M0004153	866
48-8M0004099	866	48-8M0004154	866
48-8M0004100	866	48-8M0004155	866
48-8M0004101	866	48-8M0004156	866
48-8M0004102	866	48-8M0004157	866
48-8M0004103	866	48-8M0004158	866
48-8M0004104	866	48-8M0004159	866
48-8M0004105	867	48-8M0004160	866
48-8M0004106	867	48-8M0004161	866
48-8M0004107	865	48-8M0004162	866
48-8M0004108	865	48-8M0004163	866
48-8M0004109	865	48-8M0004164	866
48-8M0004110	865	48-8M0004165	867
48-8M0004111	865	48-8M0004166	867
48-8M0004112	865	48-8M0004167	865
48-8M0004113	865	48-8M0004168	865
48-8M0004114	865	48-8M0004169	865
48-8M0004115	865	48-8M0004170	865
48-8M0004116	865	48-8M0004171	865
48-8M0004117	866	48-8M0004172	865
48-8M0004118	866	48-8M0004173	865
48-8M0004119	866	48-8M0004174	865
48-8M0004120	866	48-8M0004175	865
48-8M0004121	866	48-8M0004176	865
48-8M0004122	866	48-8M0004177	866
48-8M0004123	866	48-8M0004178	866
48-8M0004124	866	48-8M0004179	866

48-8M0004180	866	48-8M0004625	853
48-8M0004181	866	48-8M0004626	853
48-8M0004182	866	48-8M0004627	853
48-8M0004183	866	48-8M0004628	853
48-8M0004184	866	48-8M0004629	854
48-8M0004185	866	48-8M0004630	854
48-8M0004186	866	48-8M0004631	854
48-8M0004187	866	48-8M0004632	854
48-8M0004188	866	48-8M0004633	854
48-8M0004189	866	48-8M0004634	854
48-8M0004190	866	48-8M0004635	854
48-8M0004191	866	48-8M0004636	854
48-8M0004192	866	48-8M0004637	854
48-8M0004193	866	48-8M0004638	854
48-8M0004194	866	48-8M0004639	854
48-8M0004195	867	48-8M0004640	854
48-8M0004196	867	48-8M0004641	854
48-8M0004197	865	48-8M0004642	854
48-8M0004198	865	48-8M0004643	854
48-8M0004199	865	48-8M0004644	854
48-8M0004200	865	48-8M0004645	854
48-8M0004201	865	48-8M0004646	854
48-8M0004202	865	48-8M0004647	853
48-8M0004203	865	48-8M0004648	853
48-8M0004204	865	48-8M0004649	853
48-8M0004205	865	48-8M0004650	853
48-8M0004206	865	48-8M0004651	853
48-8M0004207	866	48-8M0004652	853
48-8M0004208	866	48-8M0004653	853
48-8M0004209	866	48-8M0004654	853
48-8M0004210	866	48-8M0004655	853
48-8M0004211	866	48-8M0004656	853
48-8M0004212	866	48-8M0004657	853
48-8M0004213	866	48-8M0004658	853
48-8M0004214	866	48-8M0004659	854
48-8M0004215	866	48-8M0004660	854
48-8M0004216	866	48-8M0004661	854
48-8M0004217	866	48-8M0004662	854
48-8M0004218	866	48-8M0004663	854
48-8M0004219	866	48-8M0004664	854
48-8M0004220	866	48-8M0004665	854
48-8M0004221	866	48-8M0004666	854
48-8M0004222	866	48-8M0004667	854
48-8M0004223	867	48-8M0004668	854
48-8M0004224	867	48-8M0004669	854
48-8M0004225	867	48-8M0004670	854
48-8M0004226	867	48-8M0004671	854
48-8M0004617	853	48-8M0004672	854
48-8M0004618	853	48-8M0004673	854
48-8M0004619	853	48-8M0004674	854
48-8M0004620	853	48-8M0004675	855
48-8M0004621	853	48-8M0004676	855
48-8M0004622	853	48-8M0004677	853
48-8M0004623	853	48-8M0004678	853
48-8M0004624	853	48-8M0004679	853

Номер части – ссылка номера страницы

48 -8M0004680	853	48 -8M0004739	853
48 -8M0004681	853	48 -8M0004740	853
48 -8M0004682	853	48 -8M0004741	853
48 -8M0004683	853	48 -8M0004742	853
48 -8M0004684	853	48 -8M0004743	853
48 -8M0004685	853	48 -8M0004744	853
48 -8M0004686	853	48 -8M0004745	853
48 -8M0004687	853	48 -8M0004746	853
48 -8M0004688	853	48 -8M0004747	853
48 -8M0004689	854	48 -8M0004748	853
48 -8M0004690	854	48 -8M0004749	854
48 -8M0004691	854	48 -8M0004750	854
48 -8M0004692	854	48 -8M0004751	854
48 -8M0004693	854	48 -8M0004752	854
48 -8M0004694	854	48 -8M0004753	854
48 -8M0004695	854	48 -8M0004754	854
48 -8M0004696	854	48 -8M0004755	854
48 -8M0004697	854	48 -8M0004756	854
48 -8M0004698	854	48 -8M0004757	854
48 -8M0004701	854	48 -8M0004758	854
48 -8M0004702	854	48 -8M0004761	854
48 -8M0004703	854	48 -8M0004762	854
48 -8M0004704	854	48 -8M0004763	854
48 -8M0004705	855	48 -8M0004764	854
48 -8M0004706	855	48 -8M0004765	855
48 -8M0004707	853	48 -8M0004766	855
48 -8M0004708	853	48 -8M0004767	853
48 -8M0004709	853	48 -8M0004768	853
48 -8M0004710	853	48 -8M0004769	853
48 -8M0004711	853	48 -8M0004770	853
48 -8M0004712	853	48 -8M0004771	853
48 -8M0004713	853	48 -8M0004772	853
48 -8M0004714	853	48 -8M0004773	853
48 -8M0004715	853	48 -8M0004774	853
48 -8M0004716	853	48 -8M0004775	853
48 -8M0004717	853	48 -8M0004776	853
48 -8M0004718	853	48 -8M0004777	853
48 -8M0004719	854	48 -8M0004778	853
48 -8M0004720	854	48 -8M0004779	854
48 -8M0004721	854	48 -8M0004780	854
48 -8M0004722	854	48 -8M0004781	854
48 -8M0004723	854	48 -8M0004782	854
48 -8M0004724	854	48 -8M0004783	854
48 -8M0004725	854	48 -8M0004784	854
48 -8M0004726	854	48 -8M0004785	854
48 -8M0004727	854	48 -8M0004786	854
48 -8M0004728	854	48 -8M0004787	854
48 -8M0004731	854	48 -8M0004788	854
48 -8M0004732	854	48 -8M0004791	854
48 -8M0004733	854	48 -8M0004792	854
48 -8M0004734	854	48 -8M0004793	854
48 -8M0004735	855	48 -8M0004794	854
48 -8M0004736	855	48 -8M0004795	855
48 -8M0004737	853	48 -8M0004796	855
48 -8M0004738	853	48 -8M0004797	853

48-8M0004798	853	48-8M0004855	855
48-8M0004799	853	48-8M0004856	855
48-8M0004800	853	48-8M0004857	853
48-8M0004801	853	48-8M0004858	853
48-8M0004802	853	48-8M0004859	853
48-8M0004803	853	48-8M0004860	853
48-8M0004804	853	48-8M0004861	853
48-8M0004805	853	48-8M0004862	853
48-8M0004806	853	48-8M0004863	853
48-8M0004807	853	48-8M0004864	853
48-8M0004808	853	48-8M0004865	853
48-8M0004809	854	48-8M0004866	853
48-8M0004810	854	48-8M0004867	853
48-8M0004811	854	48-8M0004868	853
48-8M0004812	854	48-8M0004869	854
48-8M0004813	854	48-8M0004870	854
48-8M0004814	854	48-8M0004871	854
48-8M0004815	854	48-8M0004872	854
48-8M0004816	854	48-8M0004873	854
48-8M0004817	854	48-8M0004874	854
48-8M0004818	854	48-8M0004875	854
48-8M0004821	854	48-8M0004876	854
48-8M0004822	854	48-8M0004877	854
48-8M0004823	854	48-8M0004878	854
48-8M0004824	854	48-8M0004879	854
48-8M0004825	855	48-8M0004880	854
48-8M0004826	855	48-8M0004881	854
48-8M0004827	853	48-8M0004882	854
48-8M0004828	853	48-8M0004883	854
48-8M0004829	853	48-8M0004884	854
48-8M0004830	853	48-8M0004885	855
48-8M0004831	853	48-8M0004886	855
48-8M0004832	853	48-8M0004887	853
48-8M0004833	853	48-8M0004888	853
48-8M0004834	853	48-8M0004889	853
48-8M0004835	853	48-8M0004890	853
48-8M0004836	853	48-8M0004891	853
48-8M0004837	853	48-8M0004892	853
48-8M0004838	853	48-8M0004893	853
48-8M0004839	854	48-8M0004894	853
48-8M0004840	854	48-8M0004895	853
48-8M0004841	854	48-8M0004896	853
48-8M0004842	854	48-8M0004897	853
48-8M0004843	854	48-8M0004898	853
48-8M0004844	854	48-8M0004899	854
48-8M0004845	854	48-8M0004900	854
48-8M0004846	854	48-8M0004901	854
48-8M0004847	854	48-8M0004902	854
48-8M0004848	854	48-8M0004903	854
48-8M0004849	854	48-8M0004904	854
48-8M0004850	854	48-8M0004905	854
48-8M0004851	854	48-8M0004906	854
48-8M0004852	854	48-8M0004907	854
48-8M0004853	854	48-8M0004908	854
48-8M0004854	854	48-8M0004909	854

Номер части – ссылка номера страницы

48 -8M0004910	854	48 -8M0004965	854
48 -8M0004911	854	48 -8M0004966	854
48 -8M0004912	854	48 -8M0004967	854
48 -8M0004913	854	48 -8M0004968	854
48 -8M0004914	854	48 -8M0004971	854
48 -8M0004915	855	48 -8M0004972	854
48 -8M0004916	855	48 -8M0004973	854
48 -8M0004917	853	48 -8M0004974	854
48 -8M0004918	853	48 -8M0004975	855
48 -8M0004919	853	48 -8M0004976	855
48 -8M0004920	853	48 -8M0004977	853
48 -8M0004921	853	48 -8M0004978	853
48 -8M0004922	853	48 -8M0004979	853
48 -8M0004923	853	48 -8M0004980	853
48 -8M0004924	853	48 -8M0004981	853
48 -8M0004925	853	48 -8M0004982	853
48 -8M0004926	853	48 -8M0004983	853
48 -8M0004927	854	48 -8M0004984	853
48 -8M0004928	854	48 -8M0004985	853
48 -8M0004929	854	48 -8M0004986	853
48 -8M0004930	854	48 -8M0004987	854
48 -8M0004931	854	48 -8M0004988	854
48 -8M0004932	854	48 -8M0004989	854
48 -8M0004933	854	48 -8M0004990	854
48 -8M0004934	854	48 -8M0004991	854
48 -8M0004935	854	48 -8M0004992	854
48 -8M0004936	854	48 -8M0004993	854
48 -8M0004937	854	48 -8M0004994	854
48 -8M0004938	854	48 -8M0004995	854
48 -8M0004939	854	48 -8M0004996	854
48 -8M0004940	854	48 -8M0004997	854
48 -8M0004941	854	48 -8M0004998	854
48 -8M0004942	854	48 -8M0004999	854
48 -8M0004943	854	48 -8M0005000	854
48 -8M0004944	854	48 -8M0005001	854
48 -8M0004945	855	48 -8M0005002	854
48 -8M0004946	855	48 -8M0005003	854
48 -8M0004947	853	48 -8M0005004	854
48 -8M0004948	853	48 -8M0005005	855
48 -8M0004949	853	48 -8M0005006	855
48 -8M0004950	853	48 -8M0005007	867
48 -8M0004951	853	48 -8M0005008	867
48 -8M0004952	853	48 -8M0005009	867
48 -8M0004953	853	48 -8M0005010	867
48 -8M0004954	853	48 -8M0005011	867
48 -8M0004955	853	48 -8M0005012	867
48 -8M0004956	853	48 -8M0005013	867
48 -8M0004957	854	48 -8M0005014	867
48 -8M0004958	854	48 -8M0005015	867
48 -8M0004959	854	48 -8M0005016	867
48 -8M0004960	854	48 -8M0005017	867
48 -8M0004961	854	48 -8M0005018	867
48 -8M0004962	854	48 -8M0005019	867
48 -8M0004963	854	48 -8M0005020	867
48 -8M0004964	854	48 -8M0005021	868

48-8M0005022	868	48-8M0005077	867
48-8M0005023	868	48-8M0005078	867
48-8M0005024	868	48-8M0005079	868
48-8M0005025	868	48-8M0005080	868
48-8M0005026	868	48-8M0005081	868
48-8M0005027	868	48-8M0005082	868
48-8M0005028	868	48-8M0005083	868
48-8M0005029	868	48-8M0005084	868
48-8M0005030	868	48-8M0005085	868
48-8M0005031	868	48-8M0005086	868
48-8M0005032	868	48-8M0005087	868
48-8M0005033	868	48-8M0005088	868
48-8M0005034	868	48-8M0005089	868
48-8M0005035	868	48-8M0005090	868
48-8M0005036	868	48-8M0005091	868
48-8M0005037	867	48-8M0005092	868
48-8M0005038	867	48-8M0005093	868
48-8M0005039	867	48-8M0005094	868
48-8M0005040	867	48-8M0005095	868
48-8M0005041	867	48-8M0005096	868
48-8M0005042	867	48-8M0005097	867
48-8M0005043	867	48-8M0005098	867
48-8M0005044	867	48-8M0005099	867
48-8M0005045	867	48-8M0005100	867
48-8M0005046	867	48-8M0005101	867
48-8M0005047	867	48-8M0005102	867
48-8M0005048	867	48-8M0005103	867
48-8M0005049	867	48-8M0005104	867
48-8M0005050	867	48-8M0005105	867
48-8M0005051	868	48-8M0005106	867
48-8M0005052	868	48-8M0005107	867
48-8M0005053	868	48-8M0005108	867
48-8M0005054	868	48-8M0005109	868
48-8M0005055	868	48-8M0005110	868
48-8M0005056	868	48-8M0005111	868
48-8M0005057	868	48-8M0005112	868
48-8M0005058	868	48-8M0005113	868
48-8M0005059	868	48-8M0005114	868
48-8M0005060	868	48-8M0005115	868
48-8M0005061	868	48-8M0005116	868
48-8M0005062	868	48-8M0005117	868
48-8M0005063	868	48-8M0005118	868
48-8M0005064	868	48-8M0005119	868
48-8M0005065	868	48-8M0005120	868
48-8M0005066	868	48-8M0005121	868
48-8M0005067	867	48-8M0005122	868
48-8M0005068	867	48-8M0005123	868
48-8M0005069	867	48-8M0005124	868
48-8M0005070	867	48-8M0005125	868
48-8M0005071	867	48-8M0005126	868
48-8M0005072	867	48-8M0005127	867
48-8M0005073	867	48-8M0005128	867
48-8M0005074	867	48-8M0005129	867
48-8M0005075	867	48-8M0005130	867
48-8M0005076	867	48-8M0005131	867

Номер части – ссылка номера страницы

48-8M0005132	867	48-8M0005187	867
48-8M0005133	867	48-8M0005188	867
48-8M0005134	867	48-8M0005189	867
48-8M0005135	867	48-8M0005190	867
48-8M0005136	867	48-8M0005191	867
48-8M0005137	867	48-8M0005192	867
48-8M0005138	867	48-8M0005193	867
48-8M0005139	868	48-8M0005194	867
48-8M0005140	868	48-8M0005195	867
48-8M0005141	868	48-8M0005196	867
48-8M0005142	868	48-8M0005197	867
48-8M0005143	868	48-8M0005198	867
48-8M0005144	868	48-8M0005199	868
48-8M0005145	868	48-8M0005200	868
48-8M0005146	868	48-8M0005201	868
48-8M0005147	868	48-8M0005202	868
48-8M0005148	868	48-8M0005203	868
48-8M0005149	868	48-8M0005204	868
48-8M0005150	868	48-8M0005205	868
48-8M0005151	868	48-8M0005206	868
48-8M0005152	868	48-8M0005207	868
48-8M0005153	868	48-8M0005208	868
48-8M0005154	868	48-8M0005209	868
48-8M0005155	868	48-8M0005210	868
48-8M0005156	868	48-8M0005211	868
48-8M0005157	867	48-8M0005212	868
48-8M0005158	867	48-8M0005213	868
48-8M0005159	867	48-8M0005214	868
48-8M0005160	867	48-8M0005215	869
48-8M0005161	867	48-8M0005216	869
48-8M0005162	867	48-8M0005217	867
48-8M0005163	867	48-8M0005218	867
48-8M0005164	867	48-8M0005219	867
48-8M0005165	867	48-8M0005220	867
48-8M0005166	867	48-8M0005221	867
48-8M0005167	867	48-8M0005222	867
48-8M0005168	867	48-8M0005223	867
48-8M0005169	868	48-8M0005224	867
48-8M0005170	868	48-8M0005225	867
48-8M0005171	868	48-8M0005226	867
48-8M0005172	868	48-8M0005227	867
48-8M0005173	868	48-8M0005228	867
48-8M0005174	868	48-8M0005229	868
48-8M0005175	868	48-8M0005230	868
48-8M0005176	868	48-8M0005231	868
48-8M0005177	868	48-8M0005232	868
48-8M0005178	868	48-8M0005233	868
48-8M0005179	868	48-8M0005234	868
48-8M0005180	868	48-8M0005235	868
48-8M0005181	868	48-8M0005236	868
48-8M0005182	868	48-8M0005237	868
48-8M0005183	868	48-8M0005238	868
48-8M0005184	868	48-8M0005239	868
48-8M0005185	868	48-8M0005240	868
48-8M0005186	868	48-8M0005241	868

48-8M0005242	868	48-8M0005297	868
48-8M0005243	868	48-8M0005298	868
48-8M0005244	868	48-8M0005299	868
48-8M0005245	869	48-8M0005300	868
48-8M0005246	869	48-8M0005301	868
48-8M0005247	867	48-8M0005302	868
48-8M0005248	867	48-8M0005303	868
48-8M0005249	867	48-8M0005304	868
48-8M0005250	867	48-8M0005305	869
48-8M0005251	867	48-8M0005306	869
48-8M0005252	867	48-8M0005307	867
48-8M0005253	867	48-8M0005308	867
48-8M0005254	867	48-8M0005309	867
48-8M0005255	867	48-8M0005310	867
48-8M0005256	867	48-8M0005311	867
48-8M0005257	867	48-8M0005312	867
48-8M0005258	867	48-8M0005313	867
48-8M0005259	868	48-8M0005314	867
48-8M0005260	868	48-8M0005315	867
48-8M0005261	868	48-8M0005316	867
48-8M0005262	868	48-8M0005317	867
48-8M0005263	868	48-8M0005318	867
48-8M0005264	868	48-8M0005319	868
48-8M0005265	868	48-8M0005320	868
48-8M0005266	868	48-8M0005321	868
48-8M0005267	868	48-8M0005322	868
48-8M0005268	868	48-8M0005323	868
48-8M0005269	868	48-8M0005324	868
48-8M0005270	868	48-8M0005325	868
48-8M0005271	868	48-8M0005326	868
48-8M0005272	868	48-8M0005327	868
48-8M0005273	868	48-8M0005328	868
48-8M0005274	868	48-8M0005329	868
48-8M0005275	869	48-8M0005330	868
48-8M0005276	869	48-8M0005331	868
48-8M0005277	867	48-8M0005332	868
48-8M0005278	867	48-8M0005333	868
48-8M0005279	867	48-8M0005334	868
48-8M0005280	867	48-8M0005335	869
48-8M0005281	867	48-8M0005336	869
48-8M0005282	867	48-8M0005337	867
48-8M0005283	867	48-8M0005338	867
48-8M0005284	867	48-8M0005339	867
48-8M0005285	867	48-8M0005340	867
48-8M0005286	867	48-8M0005341	867
48-8M0005287	867	48-8M0005342	867
48-8M0005288	867	48-8M0005343	867
48-8M0005289	868	48-8M0005344	867
48-8M0005290	868	48-8M0005345	867
48-8M0005291	868	48-8M0005346	867
48-8M0005292	868	48-8M0005347	867
48-8M0005293	868	48-8M0005348	867
48-8M0005294	868	48-8M0005349	868
48-8M0005295	868	48-8M0005350	868
48-8M0005296	868	48-8M0005351	868

Номер части – ссылка номера страницы

48-8M0005352	868	48-8M0013510	856
48-8M0005353	868	48-8M0013511	856
48-8M0005354	868	48-8M0013512	856
48-8M0005355	868	48-8M0013513	856
48-8M0005356	868	48-8M0013514	856
48-8M0005357	868	48-8M0013515	856
48-8M0005358	868	48-8M0013516	856
48-8M0005359	868	48-8M0013517	857
48-8M0005360	868	48-8M0013518	857
48-8M0005361	868	48-8M0013519	857
48-8M0005362	868	48-8M0013520	857
48-8M0005363	868	48-8M0013521	857
48-8M0005364	868	48-8M0013522	857
48-8M0005365	869	48-8M0013523	857
48-8M0005366	869	48-8M0013524	857
48-8M0005367	867	48-8M0013525	857
48-8M0005368	867	48-8M0013526	857
48-8M0005369	867	48-8M0013527	857
48-8M0005370	867	48-8M0013528	857
48-8M0005371	867	48-8M0013537	856
48-8M0005372	867	48-8M0013538	856
48-8M0005373	867	48-8M0013539	856
48-8M0005374	867	48-8M0013540	856
48-8M0005375	867	48-8M0013541	856
48-8M0005376	867	48-8M0013542	856
48-8M0005377	867	48-8M0013543	856
48-8M0005378	867	48-8M0013544	856
48-8M0005379	868	48-8M0013545	856
48-8M0005380	868	48-8M0013546	856
48-8M0005381	868	48-8M0013547	857
48-8M0005382	868	48-8M0013548	857
48-8M0005383	868	48-8M0013549	857
48-8M0005384	868	48-8M0013550	857
48-8M0005385	868	48-8M0013551	857
48-8M0005386	868	48-8M0013552	857
48-8M0005387	868	48-8M0013553	857
48-8M0005388	868	48-8M0013554	857
48-8M0005389	868	48-8M0013555	857
48-8M0005390	868	48-8M0013556	857
48-8M0005391	868	48-8M0013557	857
48-8M0005392	868	48-8M0013558	857
48-8M0005393	868	48-8M0013567	856
48-8M0005394	868	48-8M0013568	856
48-8M0005395	869	48-8M0013569	856
48-8M0005396	869	48-8M0013570	856
8M0011212	341, 343, 346, 349, 352, 512	48-8M0013571	856
8M0011213	332, 335, 341, 343, 346, 349, 352, 355, 359, 363, 366, 512	48-8M0013572	856
8M0011214	379, 512	48-8M0013573	856
8M0011215	379, 513	48-8M0013574	856
8M0012083	119, 270	48-8M0013575	856
8M0012221	237	48-8M0013576	856
48-8M0013507	856	48-8M0013577	857
48-8M0013508	856	48-8M0013578	857
48-8M0013509	856	48-8M0013579	857
		48-8M0013580	857

48-8M0013581	857	48-8M0013660	856
48-8M0013582	857	48-8M0013661	856
48-8M0013583	857	48-8M0013662	856
48-8M0013584	857	48-8M0013663	856
48-8M0013585	857	48-8M0013664	856
48-8M0013586	857	48-8M0013665	856
48-8M0013587	857	48-8M0013666	856
48-8M0013588	857	48-8M0013667	857
48-8M0013597	856	48-8M0013668	857
48-8M0013598	856	48-8M0013669	857
48-8M0013599	856	48-8M0013670	857
48-8M0013600	856	48-8M0013671	857
48-8M0013601	856	48-8M0013672	857
48-8M0013602	856	48-8M0013673	857
48-8M0013603	856	48-8M0013674	857
48-8M0013604	856	48-8M0013675	857
48-8M0013605	856	48-8M0013676	857
48-8M0013606	856	48-8M0013677	857
48-8M0013607	857	48-8M0013678	857
48-8M0013608	857	48-8M0013687	856
48-8M0013609	857	48-8M0013688	856
48-8M0013610	857	48-8M0013689	856
48-8M0013611	857	48-8M0013690	856
48-8M0013612	857	48-8M0013691	856
48-8M0013613	857	48-8M0013692	856
48-8M0013614	857	48-8M0013693	856
48-8M0013615	857	48-8M0013694	856
48-8M0013616	857	48-8M0013695	856
48-8M0013617	857	48-8M0013696	856
48-8M0013618	857	48-8M0013697	857
48-8M0013627	856	48-8M0013698	857
48-8M0013628	856	48-8M0013699	857
48-8M0013629	856	48-8M0013700	857
48-8M0013630	856	48-8M0013701	857
48-8M0013631	856	48-8M0013702	857
48-8M0013632	856	48-8M0013703	857
48-8M0013633	856	48-8M0013704	857
48-8M0013634	856	48-8M0013705	857
48-8M0013635	856	48-8M0013706	857
48-8M0013636	856	48-8M0013707	857
48-8M0013637	857	48-8M0013708	857
48-8M0013638	857	48-8M0013717	856
48-8M0013639	857	48-8M0013718	856
48-8M0013640	857	48-8M0013719	856
48-8M0013641	857	48-8M0013720	856
48-8M0013642	857	48-8M0013721	856
48-8M0013643	857	48-8M0013722	856
48-8M0013644	857	48-8M0013723	856
48-8M0013645	857	48-8M0013724	856
48-8M0013646	857	48-8M0013725	856
48-8M0013647	857	48-8M0013726	856
48-8M0013648	857	48-8M0013727	857
48-8M0013657	856	48-8M0013728	857
48-8M0013658	856	48-8M0013729	857
48-8M0013659	856	48-8M0013730	857

Номер части – ссылка номера страницы

48 -8M0013731	857	48 -8M0013810	856
48 -8M0013732	857	48 -8M0013811	856
48 -8M0013733	857	48 -8M0013812	856
48 -8M0013734	857	48 -8M0013813	856
48 -8M0013735	857	48 -8M0013814	856
48 -8M0013736	857	48 -8M0013815	856
48 -8M0013737	857	48 -8M0013816	856
48 -8M0013738	857	48 -8M0013817	857
48 -8M0013747	856	48 -8M0013818	857
48 -8M0013748	856	48 -8M0013819	857
48 -8M0013749	856	48 -8M0013820	857
48 -8M0013750	856	48 -8M0013821	857
48 -8M0013751	856	48 -8M0013822	857
48 -8M0013752	856	48 -8M0013823	857
48 -8M0013753	856	48 -8M0013824	857
48 -8M0013754	856	48 -8M0013825	857
48 -8M0013755	856	48 -8M0013826	857
48 -8M0013756	856	48 -8M0013827	857
48 -8M0013757	857	48 -8M0013828	857
48 -8M0013758	857	48 -8M0013837	856
48 -8M0013759	857	48 -8M0013838	856
48 -8M0013760	857	48 -8M0013839	856
48 -8M0013761	857	48 -8M0013840	856
48 -8M0013762	857	48 -8M0013841	856
48 -8M0013763	857	48 -8M0013842	856
48 -8M0013764	857	48 -8M0013843	856
48 -8M0013765	857	48 -8M0013844	856
48 -8M0013766	857	48 -8M0013845	857
48 -8M0013767	857	48 -8M0013846	857
48 -8M0013768	857	48 -8M0013847	857
48 -8M0013777	856	48 -8M0013848	857
48 -8M0013778	856	48 -8M0013849	857
48 -8M0013779	856	48 -8M0013850	857
48 -8M0013780	856	48 -8M0013851	857
48 -8M0013781	856	48 -8M0013852	857
48 -8M0013782	856	48 -8M0013853	857
48 -8M0013783	856	48 -8M0013854	857
48 -8M0013784	856	48 -8M0013855	857
48 -8M0013785	856	48 -8M0013856	857
48 -8M0013786	856	48 -8M0013857	857
48 -8M0013787	857	48 -8M0013858	857
48 -8M0013788	857	48 -8M0013867	856
48 -8M0013789	857	48 -8M0013868	856
48 -8M0013790	857	48 -8M0013869	856
48 -8M0013791	857	48 -8M0013870	856
48 -8M0013792	857	48 -8M0013871	856
48 -8M0013793	857	48 -8M0013872	856
48 -8M0013794	857	48 -8M0013873	856
48 -8M0013795	857	48 -8M0013874	856
48 -8M0013796	857	48 -8M0013875	857
48 -8M0013797	857	48 -8M0013876	857
48 -8M0013798	857	48 -8M0013877	857
48 -8M0013807	856	48 -8M0013878	857
48 -8M0013808	856	48 -8M0013879	857
48 -8M0013809	856	48 -8M0013880	857

48-8M0013881	857	48-8M0013960	869
48-8M0013882	857	48-8M0013961	869
48-8M0013883	857	48-8M0013962	869
48-8M0013884	857	48-8M0013963	869
48-8M0013885	857	48-8M0013964	869
48-8M0013886	857	48-8M0013965	869
48-8M0013887	857	48-8M0013966	869
48-8M0013888	857	48-8M0013967	869
48-8M0013897	869	48-8M0013968	869
48-8M0013898	869	48-8M0013969	869
48-8M0013899	869	48-8M0013970	869
48-8M0013900	869	48-8M0013971	870
48-8M0013901	869	48-8M0013972	870
48-8M0013902	869	48-8M0013973	870
48-8M0013903	869	48-8M0013974	870
48-8M0013904	869	48-8M0013975	870
48-8M0013905	869	48-8M0013976	870
48-8M0013906	869	48-8M0013977	870
48-8M0013907	869	48-8M0013978	870
48-8M0013908	869	48-8M0013987	869
48-8M0013909	869	48-8M0013988	869
48-8M0013910	869	48-8M0013989	869
48-8M0013911	870	48-8M0013990	869
48-8M0013912	870	48-8M0013991	869
48-8M0013913	870	48-8M0013992	869
48-8M0013914	870	48-8M0013993	869
48-8M0013915	870	48-8M0013994	869
48-8M0013916	870	48-8M0013995	869
48-8M0013917	870	48-8M0013996	869
48-8M0013918	870	48-8M0013997	869
48-8M0013927	869	48-8M0013998	869
48-8M0013928	869	48-8M0013999	870
48-8M0013929	869	48-8M0014000	870
48-8M0013930	869	48-8M0014001	870
48-8M0013931	869	48-8M0014002	870
48-8M0013932	869	48-8M0014003	870
48-8M0013933	869	48-8M0014004	870
48-8M0013934	869	48-8M0014005	870
48-8M0013935	869	48-8M0014006	870
48-8M0013936	869	48-8M0014007	870
48-8M0013937	869	48-8M0014008	870
48-8M0013938	869	48-8M0014017	869
48-8M0013939	869	48-8M0014018	869
48-8M0013940	869	48-8M0014019	869
48-8M0013941	870	48-8M0014020	869
48-8M0013942	870	48-8M0014021	869
48-8M0013943	870	48-8M0014022	869
48-8M0013944	870	48-8M0014023	869
48-8M0013945	870	48-8M0014024	869
48-8M0013946	870	48-8M0014025	869
48-8M0013947	870	48-8M0014026	869
48-8M0013948	870	48-8M0014027	869
48-8M0013957	869	48-8M0014028	869
48-8M0013958	869	48-8M0014029	870
48-8M0013959	869	48-8M0014030	870

Номер части – ссылка номера страницы

48 -8M0014031	870	48 -8M0014110	869
48 -8M0014032	870	48 -8M0014111	869
48 -8M0014033	870	48 -8M0014112	869
48 -8M0014034	870	48 -8M0014113	869
48 -8M0014035	870	48 -8M0014114	869
48 -8M0014036	870	48 -8M0014115	869
48 -8M0014037	870	48 -8M0014116	869
48 -8M0014038	870	48 -8M0014117	869
48 -8M0014047	869	48 -8M0014118	869
48 -8M0014048	869	48 -8M0014119	870
48 -8M0014049	869	48 -8M0014120	870
48 -8M0014050	869	48 -8M0014121	870
48 -8M0014051	869	48 -8M0014122	870
48 -8M0014052	869	48 -8M0014123	870
48 -8M0014053	869	48 -8M0014124	870
48 -8M0014054	869	48 -8M0014125	870
48 -8M0014055	869	48 -8M0014126	870
48 -8M0014056	869	48 -8M0014127	870
48 -8M0014057	869	48 -8M0014128	870
48 -8M0014058	869	48 -8M0014137	869
48 -8M0014059	870	48 -8M0014138	869
48 -8M0014060	870	48 -8M0014139	869
48 -8M0014061	870	48 -8M0014140	869
48 -8M0014062	870	48 -8M0014141	869
48 -8M0014063	870	48 -8M0014142	869
48 -8M0014064	870	48 -8M0014143	869
48 -8M0014065	870	48 -8M0014144	869
48 -8M0014066	870	48 -8M0014145	869
48 -8M0014067	870	48 -8M0014146	869
48 -8M0014068	870	48 -8M0014147	869
48 -8M0014077	869	48 -8M0014148	869
48 -8M0014078	869	48 -8M0014149	870
48 -8M0014079	869	48 -8M0014150	870
48 -8M0014080	869	48 -8M0014151	870
48 -8M0014081	869	48 -8M0014152	870
48 -8M0014082	869	48 -8M0014153	870
48 -8M0014083	869	48 -8M0014154	870
48 -8M0014084	869	48 -8M0014155	870
48 -8M0014085	869	48 -8M0014156	870
48 -8M0014086	869	48 -8M0014157	870
48 -8M0014087	869	48 -8M0014158	870
48 -8M0014088	869	48 -8M0014167	869
48 -8M0014089	870	48 -8M0014168	869
48 -8M0014090	870	48 -8M0014169	869
48 -8M0014091	870	48 -8M0014170	869
48 -8M0014092	870	48 -8M0014171	869
48 -8M0014093	870	48 -8M0014172	869
48 -8M0014094	870	48 -8M0014173	869
48 -8M0014095	870	48 -8M0014174	869
48 -8M0014096	870	48 -8M0014175	869
48 -8M0014097	870	48 -8M0014176	869
48 -8M0014098	870	48 -8M0014177	869
48 -8M0014107	869	48 -8M0014178	869
48 -8M0014108	869	48 -8M0014179	870
48 -8M0014109	869	48 -8M0014180	860, 870

48-8M0014181	870	48-8M0014260	869
48-8M0014182	870	48-8M0014261	869
48-8M0014183	870	48-8M0014262	869
48-8M0014184	870	48-8M0014263	869
48-8M0014185	870	48-8M0014264	869
48-8M0014186	870	48-8M0014265	869
48-8M0014187	870	48-8M0014266	869
48-8M0014188	870	48-8M0014267	869
48-8M0014197	869	48-8M0014268	869
48-8M0014198	869	48-8M0014269	870
48-8M0014199	869	48-8M0014270	860, 870
48-8M0014200	869	48-8M0014271	870
48-8M0014201	869	48-8M0014272	870
48-8M0014202	869	48-8M0014273	870
48-8M0014203	869	48-8M0014274	870
48-8M0014204	869	48-8M0014275	870
48-8M0014205	869	48-8M0014276	870
48-8M0014206	869	48-8M0014277	870
48-8M0014207	869	48-8M0014278	870
48-8M0014208	869	48-8M0014677	857
48-8M0014209	870	48-8M0014678	857
48-8M0014210	870	48-8M0014679	858
48-8M0014211	870	48-8M0014680	858
48-8M0014212	870	48-8M0014681	858
48-8M0014213	870	48-8M0014682	858
48-8M0014214	870	48-8M0014683	858
48-8M0014215	870	48-8M0014684	858
48-8M0014216	870	48-8M0014685	858
48-8M0014217	870	48-8M0014686	858
48-8M0014218	870	48-8M0014687	858
48-8M0014227	869	48-8M0014688	858
48-8M0014228	869	48-8M0014689	858
48-8M0014229	869	48-8M0014690	858
48-8M0014230	869	48-8M0014691	858
48-8M0014231	869	48-8M0014692	858
48-8M0014232	869	48-8M0014693	858
48-8M0014233	869	48-8M0014694	858
48-8M0014234	869	48-8M0014695	859
48-8M0014235	869	48-8M0014696	859
48-8M0014236	869	48-8M0014697	859
48-8M0014237	869	48-8M0014698	859
48-8M0014238	869	48-8M0014707	857
48-8M0014239	870	48-8M0014708	857
48-8M0014240	870	48-8M0014709	858
48-8M0014241	870	48-8M0014710	858
48-8M0014242	870	48-8M0014711	858
48-8M0014243	870	48-8M0014712	858
48-8M0014244	870	48-8M0014713	858
48-8M0014245	870	48-8M0014714	858
48-8M0014246	870	48-8M0014715	858
48-8M0014247	870	48-8M0014716	858
48-8M0014248	870	48-8M0014717	858
48-8M0014257	869	48-8M0014718	858
48-8M0014258	869	48-8M0014719	858
48-8M0014259	869	48-8M0014720	858

48 -8M0014721	858	48 -8M0014800	858
48 -8M0014722	858	48 -8M0014801	858
48 -8M0014723	858	48 -8M0014802	858
48 -8M0014724	858	48 -8M0014803	858
48 -8M0014725	859	48 -8M0014804	858
48 -8M0014726	859	48 -8M0014805	858
48 -8M0014727	859	48 -8M0014806	858
48 -8M0014728	859	48 -8M0014807	858
48 -8M0014737	857	48 -8M0014808	858
48 -8M0014738	857	48 -8M0014809	858
48 -8M0014739	858	48 -8M0014810	858
48 -8M0014740	858	48 -8M0014811	858
48 -8M0014741	858	48 -8M0014812	858
48 -8M0014742	858	48 -8M0014813	858
48 -8M0014743	858	48 -8M0014814	858
48 -8M0014744	858	48 -8M0014815	859
48 -8M0014745	858	48 -8M0014816	859
48 -8M0014746	858	48 -8M0014817	859
48 -8M0014747	858	48 -8M0014818	859
48 -8M0014748	858	48 -8M0014827	857
48 -8M0014749	858	48 -8M0014828	857
48 -8M0014750	858	48 -8M0014829	858
48 -8M0014751	858	48 -8M0014830	858
48 -8M0014752	858	48 -8M0014831	858
48 -8M0014753	858	48 -8M0014832	858
48 -8M0014754	858	48 -8M0014833	858
48 -8M0014755	859	48 -8M0014834	858
48 -8M0014756	859	48 -8M0014835	858
48 -8M0014757	859	48 -8M0014836	858
48 -8M0014758	859	48 -8M0014837	858
48 -8M0014767	857	48 -8M0014838	858
48 -8M0014768	857	48 -8M0014839	858
48 -8M0014769	858	48 -8M0014840	858
48 -8M0014770	858	48 -8M0014841	858
48 -8M0014771	858	48 -8M0014842	858
48 -8M0014772	858	48 -8M0014843	858
48 -8M0014773	858	48 -8M0014844	858
48 -8M0014774	858	48 -8M0014845	859
48 -8M0014775	858	48 -8M0014846	859
48 -8M0014776	858	48 -8M0014847	859
48 -8M0014777	858	48 -8M0014848	859
48 -8M0014778	858	48 -8M0014857	857
48 -8M0014779	858	48 -8M0014858	857
48 -8M0014780	858	48 -8M0014859	858
48 -8M0014781	858	48 -8M0014860	858
48 -8M0014782	858	48 -8M0014861	858
48 -8M0014783	858	48 -8M0014862	858
48 -8M0014784	858	48 -8M0014863	858
48 -8M0014785	859	48 -8M0014864	858
48 -8M0014786	859	48 -8M0014865	858
48 -8M0014787	859	48 -8M0014866	858
48 -8M0014788	859	48 -8M0014867	858
48 -8M0014797	857	48 -8M0014868	858
48 -8M0014798	857	48 -8M0014869	858
48 -8M0014799	858	48 -8M0014870	858

48-8M0014871	858	48-8M0014950	858
48-8M0014872	858	48-8M0014951	858
48-8M0014873	858	48-8M0014952	858
48-8M0014874	858	48-8M0014953	858
48-8M0014875	859	48-8M0014954	858
48-8M0014876	859	48-8M0014955	858
48-8M0014877	859	48-8M0014956	858
48-8M0014878	859	48-8M0014957	858
48-8M0014887	857	48-8M0014958	858
48-8M0014888	857	48-8M0014959	858
48-8M0014889	858	48-8M0014960	858
48-8M0014890	858	48-8M0014961	858
48-8M0014891	858	48-8M0014962	858
48-8M0014892	858	48-8M0014963	858
48-8M0014893	858	48-8M0014964	858
48-8M0014894	858	48-8M0014965	859
48-8M0014895	858	48-8M0014966	859
48-8M0014896	858	48-8M0014967	859
48-8M0014897	858	48-8M0014968	859
48-8M0014898	858	48-8M0014977	858
48-8M0014899	858	48-8M0014978	858
48-8M0014900	858	48-8M0014979	858
48-8M0014901	858	48-8M0014980	858
48-8M0014902	858	48-8M0014981	858
48-8M0014903	858	48-8M0014982	858
48-8M0014904	858	48-8M0014983	858
48-8M0014905	859	48-8M0014984	858
48-8M0014906	859	48-8M0014985	858
48-8M0014907	859	48-8M0014986	858
48-8M0014908	859	48-8M0014987	858
48-8M0014917	857	48-8M0014988	858
48-8M0014918	857	48-8M0014989	858
48-8M0014919	858	48-8M0014990	858
48-8M0014920	858	48-8M0014991	858
48-8M0014921	858	48-8M0014992	858
48-8M0014922	858	48-8M0014993	858
48-8M0014923	858	48-8M0014994	858
48-8M0014924	858	48-8M0014995	859
48-8M0014925	858	48-8M0014996	859
48-8M0014926	858	48-8M0014997	859
48-8M0014927	858	48-8M0014998	859
48-8M0014928	858	48-8M0015007	858
48-8M0014929	858	48-8M0015008	858
48-8M0014930	858	48-8M0015009	858
48-8M0014931	858	48-8M0015010	858
48-8M0014932	858	48-8M0015011	858
48-8M0014933	858	48-8M0015012	858
48-8M0014934	858	48-8M0015013	858
48-8M0014935	859	48-8M0015014	858
48-8M0014936	859	48-8M0015015	858
48-8M0014937	859	48-8M0015016	858
48-8M0014938	859	48-8M0015017	858
48-8M0014947	858	48-8M0015018	858
48-8M0014948	858	48-8M0015019	858
48-8M0014949	858	48-8M0015020	858

Номер части – ссылка номера страницы

48 -8M0015021	858	48 -8M0015100	870
48 -8M0015022	858	48 -8M0015101	870
48 -8M0015023	858	48 -8M0015102	870
48 -8M0015024	858	48 -8M0015103	871
48 -8M0015025	859	48 -8M0015104	871
48 -8M0015026	859	48 -8M0015105	871
48 -8M0015027	859	48 -8M0015106	871
48 -8M0015028	859	48 -8M0015107	871
48 -8M0015037	858	48 -8M0015108	871
48 -8M0015038	858	48 -8M0015109	871
48 -8M0015039	858	48 -8M0015110	871
48 -8M0015040	858	48 -8M0015111	871
48 -8M0015041	858	48 -8M0015112	871
48 -8M0015042	858	48 -8M0015113	871
48 -8M0015043	858	48 -8M0015114	871
48 -8M0015044	858	48 -8M0015115	871
48 -8M0015045	858	48 -8M0015116	871
48 -8M0015046	858	48 -8M0015117	871
48 -8M0015047	858	48 -8M0015118	871
48 -8M0015048	858	48 -8M0015127	870
48 -8M0015049	858	48 -8M0015128	870
48 -8M0015050	858	48 -8M0015129	870
48 -8M0015051	858	48 -8M0015130	870
48 -8M0015052	858	48 -8M0015131	870
48 -8M0015053	858	48 -8M0015132	870
48 -8M0015054	858	48 -8M0015133	871
48 -8M0015055	859	48 -8M0015134	871
48 -8M0015056	859	48 -8M0015135	871
48 -8M0015057	859	48 -8M0015136	871
48 -8M0015058	859	48 -8M0015137	871
48 -8M0015067	870	48 -8M0015138	871
48 -8M0015068	870	48 -8M0015139	871
48 -8M0015069	870	48 -8M0015140	871
48 -8M0015070	870	48 -8M0015141	871
48 -8M0015071	870	48 -8M0015142	871
48 -8M0015072	870	48 -8M0015143	871
48 -8M0015073	871	48 -8M0015144	871
48 -8M0015074	871	48 -8M0015145	871
48 -8M0015075	871	48 -8M0015146	871
48 -8M0015076	871	48 -8M0015147	871
48 -8M0015077	871	48 -8M0015148	871
48 -8M0015078	871	48 -8M0015157	870
48 -8M0015079	871	48 -8M0015158	870
48 -8M0015080	871	48 -8M0015159	870
48 -8M0015081	871	48 -8M0015160	870
48 -8M0015082	871	48 -8M0015161	870
48 -8M0015083	871	48 -8M0015162	870
48 -8M0015084	871	48 -8M0015163	871
48 -8M0015085	871	48 -8M0015164	871
48 -8M0015086	871	48 -8M0015165	871
48 -8M0015087	871	48 -8M0015166	871
48 -8M0015088	871	48 -8M0015167	871
48 -8M0015097	870	48 -8M0015168	871
48 -8M0015098	870	48 -8M0015169	871
48 -8M0015099	870	48 -8M0015170	871

48-8M0015171	871	48-8M0015250	870
48-8M0015172	871	48-8M0015251	870
48-8M0015173	871	48-8M0015252	870
48-8M0015174	871	48-8M0015253	871
48-8M0015175	871	48-8M0015254	871
48-8M0015176	871	48-8M0015255	871
48-8M0015177	871	48-8M0015256	871
48-8M0015178	871	48-8M0015257	871
48-8M0015187	870	48-8M0015258	871
48-8M0015188	870	48-8M0015259	871
48-8M0015189	870	48-8M0015260	871
48-8M0015190	870	48-8M0015261	871
48-8M0015191	870	48-8M0015262	871
48-8M0015192	870	48-8M0015263	871
48-8M0015193	871	48-8M0015264	871
48-8M0015194	871	48-8M0015265	871
48-8M0015195	871	48-8M0015266	871
48-8M0015196	871	48-8M0015267	871
48-8M0015197	871	48-8M0015268	871
48-8M0015198	871	48-8M0015277	870
48-8M0015199	871	48-8M0015278	870
48-8M0015200	871	48-8M0015279	870
48-8M0015201	871	48-8M0015280	870
48-8M0015202	871	48-8M0015281	870
48-8M0015203	871	48-8M0015282	870
48-8M0015204	871	48-8M0015283	871
48-8M0015205	871	48-8M0015284	871
48-8M0015206	871	48-8M0015285	871
48-8M0015207	871	48-8M0015286	871
48-8M0015208	871	48-8M0015287	871
48-8M0015217	870	48-8M0015288	871
48-8M0015218	870	48-8M0015289	871
48-8M0015219	870	48-8M0015290	871
48-8M0015220	870	48-8M0015291	871
48-8M0015221	870	48-8M0015292	871
48-8M0015222	870	48-8M0015293	871
48-8M0015223	871	48-8M0015294	871
48-8M0015224	871	48-8M0015295	871
48-8M0015225	871	48-8M0015296	871
48-8M0015226	871	48-8M0015297	871
48-8M0015227	871	48-8M0015298	871
48-8M0015228	871	48-8M0015307	870
48-8M0015229	871	48-8M0015308	870
48-8M0015230	871	48-8M0015309	870
48-8M0015231	871	48-8M0015310	870
48-8M0015232	871	48-8M0015311	870
48-8M0015233	871	48-8M0015312	870
48-8M0015234	871	48-8M0015313	871
48-8M0015235	871	48-8M0015314	871
48-8M0015236	871	48-8M0015315	871
48-8M0015237	871	48-8M0015316	871
48-8M0015238	871	48-8M0015317	871
48-8M0015247	870	48-8M0015318	871
48-8M0015248	870	48-8M0015319	871
48-8M0015249	870	48-8M0015320	871

Номер части – ссылка номера страницы

48 -8M0015321	871	48 -8M0015400	870
48 -8M0015322	871	48 -8M0015401	870
48 -8M0015323	871	48 -8M0015402	870
48 -8M0015324	871	48 -8M0015403	871
48 -8M0015325	871	48 -8M0015404	871
48 -8M0015326	871	48 -8M0015405	871
48 -8M0015327	871	48 -8M0015406	871
48 -8M0015328	871	48 -8M0015407	871
48 -8M0015337	870	48 -8M0015408	871
48 -8M0015338	870	48 -8M0015409	871
48 -8M0015339	870	48 -8M0015410	871
48 -8M0015340	870	48 -8M0015411	871
48 -8M0015341	870	48 -8M0015412	871
48 -8M0015342	870	48 -8M0015413	871
48 -8M0015343	871	48 -8M0015414	871
48 -8M0015344	871	48 -8M0015415	871
48 -8M0015345	871	48 -8M0015416	871
48 -8M0015346	871	48 -8M0015417	871
48 -8M0015347	871	48 -8M0015418	871
48 -8M0015348	871	48 -8M0015427	870
48 -8M0015349	871	48 -8M0015428	870
48 -8M0015350	871	48 -8M0015429	870
48 -8M0015351	871	48 -8M0015430	870
48 -8M0015352	871	48 -8M0015431	870
48 -8M0015353	871	48 -8M0015432	870
48 -8M0015354	871	48 -8M0015433	871
48 -8M0015355	871	48 -8M0015434	871
48 -8M0015356	871	48 -8M0015435	871
48 -8M0015357	871	48 -8M0015436	871
48 -8M0015358	871	48 -8M0015437	871
48 -8M0015367	870	48 -8M0015438	871
48 -8M0015368	870	48 -8M0015439	871
48 -8M0015369	870	48 -8M0015440	871
48 -8M0015370	870	48 -8M0015441	871
48 -8M0015371	870	48 -8M0015442	871
48 -8M0015372	870	48 -8M0015443	871
48 -8M0015373	871	48 -8M0015444	871
48 -8M0015374	871	48 -8M0015445	871
48 -8M0015375	871	48 -8M0015446	871
48 -8M0015376	871	48 -8M0015447	871
48 -8M0015377	871	48 -8M0015448	871
48 -8M0015378	871	48 -8M0017089	860
48 -8M0015379	871	48 -8M0017090	860
48 -8M0015380	871	48 -8M0017091	860
48 -8M0015381	871	48 -8M0017092	860
48 -8M0015382	871	48 -8M0017093	860
48 -8M0015383	871	48 -8M0017094	860
48 -8M0015384	871	48 -8M0017095	860
48 -8M0015385	871	48 -8M0017096	860
48 -8M0015386	871	48 -8M0017097	861
48 -8M0015387	871	48 -8M0017098	861
48 -8M0015388	871	48 -8M0017099	861
48 -8M0015397	870	48 -8M0017100	861
48 -8M0015398	870	48 -8M0017101	861
48 -8M0015399	870	48 -8M0017102	861

48-8M0017103	861	48-8M0017183	860
48-8M0017104	861	48-8M0017184	860
48-8M0017105	861	48-8M0017185	860
48-8M0017106	861	48-8M0017186	860
48-8M0017107	861	48-8M0017187	861
48-8M0017108	861	48-8M0017188	861
48-8M0017109	861	48-8M0017189	861
48-8M0017110	861	48-8M0017190	861
48-8M0017119	860	48-8M0017191	861
48-8M0017120	860	48-8M0017192	861
48-8M0017121	860	48-8M0017193	861
48-8M0017122	860	48-8M0017194	861
48-8M0017123	860	48-8M0017195	861
48-8M0017124	860	48-8M0017196	861
48-8M0017125	860	48-8M0017197	861
48-8M0017126	860	48-8M0017198	861
48-8M0017127	861	48-8M0017199	861
48-8M0017128	861	48-8M0017200	861
48-8M0017129	861	48-8M0017209	860
48-8M0017130	861	48-8M0017210	860
48-8M0017131	861	48-8M0017211	860
48-8M0017132	861	48-8M0017212	860
48-8M0017133	861	48-8M0017213	860
48-8M0017134	861	48-8M0017214	860
48-8M0017135	861	48-8M0017215	860
48-8M0017136	861	48-8M0017216	860
48-8M0017137	861	48-8M0017217	861
48-8M0017138	861	48-8M0017218	861
48-8M0017139	861	48-8M0017219	861
48-8M0017140	861	48-8M0017220	861
48-8M0017149	860	48-8M0017221	861
48-8M0017150	860	48-8M0017222	861
48-8M0017151	860	48-8M0017223	861
48-8M0017152	860	48-8M0017224	861
48-8M0017153	860	48-8M0017225	861
48-8M0017154	860	48-8M0017226	861
48-8M0017155	860	48-8M0017227	861
48-8M0017156	860	48-8M0017228	861
48-8M0017157	861	48-8M0017229	861
48-8M0017158	861	48-8M0017230	861
48-8M0017159	861	48-8M0017239	860
48-8M0017160	861	48-8M0017240	860
48-8M0017161	861	48-8M0017241	860
48-8M0017162	861	48-8M0017242	860
48-8M0017163	861	48-8M0017243	860
48-8M0017164	861	48-8M0017244	860
48-8M0017165	861	48-8M0017245	860
48-8M0017166	861	48-8M0017246	860
48-8M0017167	861	48-8M0017247	861
48-8M0017168	861	48-8M0017248	861
48-8M0017169	861	48-8M0017249	861
48-8M0017170	861	48-8M0017250	861
48-8M0017179	860	48-8M0017251	861
48-8M0017181	860	48-8M0017252	861
48-8M0017182	860	48-8M0017253	861

Номер части – ссылка номера страницы

48 -8M0017254	861	48 -8M0017334	860
48 -8M0017255	861	48 -8M0017335	860
48 -8M0017256	861	48 -8M0017336	860
48 -8M0017257	861	48 -8M0017337	861
48 -8M0017258	861	48 -8M0017338	861
48 -8M0017259	861	48 -8M0017339	861
48 -8M0017260	861	48 -8M0017340	861
48 -8M0017269	860	48 -8M0017341	861
48 -8M0017271	860	48 -8M0017342	861
48 -8M0017272	860	48 -8M0017343	861
48 -8M0017273	860	48 -8M0017344	861
48 -8M0017274	860	48 -8M0017345	861
48 -8M0017275	860	48 -8M0017346	861
48 -8M0017276	860	48 -8M0017347	861
48 -8M0017277	861	48 -8M0017348	861
48 -8M0017278	861	48 -8M0017349	861
48 -8M0017279	861	48 -8M0017350	861
48 -8M0017280	861	48 -8M0017359	860
48 -8M0017281	861	48 -8M0017360	860
48 -8M0017282	861	48 -8M0017361	860
48 -8M0017283	861	48 -8M0017362	860
48 -8M0017284	861	48 -8M0017363	860
48 -8M0017285	861	48 -8M0017364	860
48 -8M0017286	861	48 -8M0017365	860
48 -8M0017287	861	48 -8M0017366	860
48 -8M0017288	861	48 -8M0017367	861
48 -8M0017289	861	48 -8M0017368	861
48 -8M0017290	861	48 -8M0017369	861
48 -8M0017299	860	48 -8M0017370	861
48 -8M0017300	860	48 -8M0017371	861
48 -8M0017301	860	48 -8M0017372	861
48 -8M0017302	860	48 -8M0017373	861
48 -8M0017303	860	48 -8M0017374	861
48 -8M0017304	860	48 -8M0017375	861
48 -8M0017305	860	48 -8M0017376	861
48 -8M0017306	860	48 -8M0017377	861
48 -8M0017307	861	48 -8M0017378	861
48 -8M0017308	861	48 -8M0017379	861
48 -8M0017309	861	48 -8M0017380	861
48 -8M0017310	861	48 -8M0017389	860
48 -8M0017311	861	48 -8M0017390	860
48 -8M0017312	861	48 -8M0017391	860
48 -8M0017313	861	48 -8M0017392	860
48 -8M0017314	861	48 -8M0017393	860
48 -8M0017315	861	48 -8M0017394	860
48 -8M0017316	861	48 -8M0017395	861
48 -8M0017317	861	48 -8M0017396	861
48 -8M0017318	861	48 -8M0017397	861
48 -8M0017319	861	48 -8M0017398	861
48 -8M0017320	861	48 -8M0017399	861
48 -8M0017329	860	48 -8M0017400	861
48 -8M0017330	860	48 -8M0017401	861
48 -8M0017331	860	48 -8M0017402	861
48 -8M0017332	860	48 -8M0017403	861
48 -8M0017333	860	48 -8M0017404	861

48-8M0017405	861	48-8M0017484	872
48-8M0017406	861	48-8M0017485	872
48-8M0017407	861	48-8M0017486	872
48-8M0017408	861	48-8M0017487	872
48-8M0017409	861	48-8M0017488	872
48-8M0017410	861	48-8M0017489	872
48-8M0017419	860	48-8M0017490	872
48-8M0017420	860	48-8M0017491	872
48-8M0017421	860	48-8M0017492	872
48-8M0017422	860	48-8M0017493	873
48-8M0017423	860	48-8M0017494	873
48-8M0017424	860	48-8M0017495	873
48-8M0017425	861	48-8M0017496	873
48-8M0017426	861	48-8M0017497	873
48-8M0017427	861	48-8M0017498	873
48-8M0017428	861	48-8M0017499	873
48-8M0017429	861	48-8M0017500	873
48-8M0017430	861	48-8M0017509	872
48-8M0017431	861	48-8M0017510	872
48-8M0017432	861	48-8M0017511	872
48-8M0017433	861	48-8M0017512	872
48-8M0017434	861	48-8M0017513	872
48-8M0017435	861	48-8M0017514	872
48-8M0017436	861	48-8M0017515	872
48-8M0017437	861	48-8M0017516	872
48-8M0017438	861	48-8M0017517	872
48-8M0017439	861	48-8M0017518	872
48-8M0017440	861	48-8M0017519	872
48-8M0017449	860	48-8M0017520	872
48-8M0017450	860	48-8M0017521	872
48-8M0017451	860	48-8M0017522	872
48-8M0017452	860	48-8M0017523	873
48-8M0017453	860	48-8M0017524	873
48-8M0017454	860	48-8M0017525	873
48-8M0017455	861	48-8M0017526	873
48-8M0017456	861	48-8M0017527	873
48-8M0017457	861	48-8M0017528	873
48-8M0017458	861	48-8M0017529	873
48-8M0017459	861	48-8M0017530	873
48-8M0017460	861	48-8M0017539	872
48-8M0017461	861	48-8M0017540	872
48-8M0017462	861	48-8M0017541	872
48-8M0017463	861	48-8M0017542	872
48-8M0017464	861	48-8M0017543	872
48-8M0017465	861	48-8M0017544	872
48-8M0017466	861	48-8M0017545	872
48-8M0017467	861	48-8M0017546	872
48-8M0017468	861	48-8M0017547	872
48-8M0017469	861	48-8M0017548	872
48-8M0017470	861	48-8M0017549	872
48-8M0017479	872	48-8M0017550	872
48-8M0017480	872	48-8M0017551	872
48-8M0017481	872	48-8M0017552	872
48-8M0017482	872	48-8M0017553	873
48-8M0017483	872	48-8M0017554	873

48 -8M0017555	873	48 -8M0017634	872
48 -8M0017556	873	48 -8M0017635	872
48 -8M0017557	873	48 -8M0017636	872
48 -8M0017558	873	48 -8M0017637	872
48 -8M0017559	873	48 -8M0017638	872
48 -8M0017560	873	48 -8M0017639	872
48 -8M0017569	872	48 -8M0017640	872
48 -8M0017570	872	48 -8M0017641	872
48 -8M0017571	872	48 -8M0017642	872
48 -8M0017572	872	48 -8M0017643	873
48 -8M0017573	872	48 -8M0017644	873
48 -8M0017574	872	48 -8M0017645	873
48 -8M0017575	872	48 -8M0017646	873
48 -8M0017576	872	48 -8M0017647	873
48 -8M0017577	872	48 -8M0017648	873
48 -8M0017578	872	48 -8M0017649	873
48 -8M0017579	872	48 -8M0017650	873
48 -8M0017580	872	48 -8M0017659	872
48 -8M0017581	872	48 -8M0017660	872
48 -8M0017582	872	48 -8M0017661	872
48 -8M0017583	873	48 -8M0017662	872
48 -8M0017584	873	48 -8M0017663	872
48 -8M0017585	873	48 -8M0017664	872
48 -8M0017586	873	48 -8M0017665	872
48 -8M0017587	873	48 -8M0017666	872
48 -8M0017588	873	48 -8M0017667	872
48 -8M0017589	873	48 -8M0017668	872
48 -8M0017590	873	48 -8M0017669	872
48 -8M0017599	872	48 -8M0017670	872
48 -8M0017600	872	48 -8M0017671	872
48 -8M0017601	872	48 -8M0017672	872
48 -8M0017602	872	48 -8M0017673	873
48 -8M0017603	872	48 -8M0017674	873
48 -8M0017604	872	48 -8M0017675	873
48 -8M0017605	872	48 -8M0017676	873
48 -8M0017606	872	48 -8M0017677	873
48 -8M0017607	872	48 -8M0017678	873
48 -8M0017608	872	48 -8M0017679	873
48 -8M0017609	872	48 -8M0017680	873
48 -8M0017610	872	48 -8M0017689	872
48 -8M0017611	872	48 -8M0017690	872
48 -8M0017612	872	48 -8M0017691	872
48 -8M0017613	873	48 -8M0017692	872
48 -8M0017614	873	48 -8M0017693	872
48 -8M0017615	873	48 -8M0017694	872
48 -8M0017616	873	48 -8M0017695	872
48 -8M0017617	873	48 -8M0017696	872
48 -8M0017618	873	48 -8M0017697	872
48 -8M0017619	873	48 -8M0017698	872
48 -8M0017620	873	48 -8M0017699	872
48 -8M0017629	872	48 -8M0017700	872
48 -8M0017630	872	48 -8M0017701	872
48 -8M0017631	872	48 -8M0017702	872
48 -8M0017632	872	48 -8M0017703	873
48 -8M0017633	872	48 -8M0017704	873

48-8M0017705	873	48-8M0017784	872
48-8M0017706	873	48-8M0017785	872
48-8M0017707	873	48-8M0017786	872
48-8M0017708	873	48-8M0017787	872
48-8M0017709	873	48-8M0017788	872
48-8M0017710	873	48-8M0017789	872
48-8M0017719	872	48-8M0017790	872
48-8M0017720	872	48-8M0017791	872
48-8M0017721	872	48-8M0017792	872
48-8M0017722	872	48-8M0017793	873
48-8M0017723	872	48-8M0017794	873
48-8M0017724	872	48-8M0017795	873
48-8M0017725	872	48-8M0017796	873
48-8M0017726	872	48-8M0017797	873
48-8M0017727	872	48-8M0017798	873
48-8M0017728	872	48-8M0017799	873
48-8M0017729	872	48-8M0017800	873
48-8M0017730	872	48-8M0017809	872
48-8M0017731	872	48-8M0017810	872
48-8M0017732	872	48-8M0017811	872
48-8M0017733	873	48-8M0017812	872
48-8M0017734	873	48-8M0017813	872
48-8M0017735	873	48-8M0017814	872
48-8M0017736	873	48-8M0017815	872
48-8M0017737	873	48-8M0017816	872
48-8M0017738	873	48-8M0017817	872
48-8M0017739	873	48-8M0017818	872
48-8M0017740	873	48-8M0017819	872
48-8M0017749	872	48-8M0017820	872
48-8M0017750	872	48-8M0017821	873
48-8M0017751	872	48-8M0017822	873
48-8M0017752	872	48-8M0017823	873
48-8M0017753	872	48-8M0017824	873
48-8M0017754	872	48-8M0017825	873
48-8M0017755	872	48-8M0017826	873
48-8M0017756	872	48-8M0017827	873
48-8M0017757	872	48-8M0017828	873
48-8M0017758	872	48-8M0017829	873
48-8M0017759	872	48-8M0017830	873
48-8M0017760	872	48-8M0017839	872
48-8M0017761	872	48-8M0017840	872
48-8M0017762	872	48-8M0017841	872
48-8M0017763	873	48-8M0017842	872
48-8M0017764	873	48-8M0017843	872
48-8M0017765	873	48-8M0017844	872
48-8M0017766	873	48-8M0017845	872
48-8M0017767	873	48-8M0017846	872
48-8M0017768	873	48-8M0017847	872
48-8M0017769	873	48-8M0017848	872
48-8M0017770	873	48-8M0017849	872
48-8M0017779	872	48-8M0017850	872
48-8M0017780	872	48-8M0017851	873
48-8M0017781	872	48-8M0017852	873
48-8M0017782	872	48-8M0017853	873
48-8M0017783	872	48-8M0017854	873

Номер части – ссылка номера страницы

48 -8M0017855	873	48 -8M0018324	862
48 -8M0017856	873	48 -8M0018325	862
48 -8M0017857	873	48 -8M0018326	862
48 -8M0017858	873	48 -8M0018327	862
48 -8M0017859	873	48 -8M0018328	862
48 -8M0017860	873	48 -8M0018329	862
48 -8M0018259	861	48 -8M0018330	862
48 -8M0018260	861	48 -8M0018331	862
48 -8M0018261	862	48 -8M0018332	862
48 -8M0018262	862	48 -8M0018333	862
48 -8M0018263	862	48 -8M0018334	862
48 -8M0018264	862	48 -8M0018335	862
48 -8M0018265	862	48 -8M0018336	862
48 -8M0018266	862	48 -8M0018337	863
48 -8M0018267	862	48 -8M0018338	863
48 -8M0018268	862	48 -8M0018339	863
48 -8M0018269	862	48 -8M0018340	863
48 -8M0018270	862	48 -8M0018349	861
48 -8M0018271	862	48 -8M0018350	861
48 -8M0018272	862	48 -8M0018351	862
48 -8M0018273	862	48 -8M0018352	862
48 -8M0018274	862	48 -8M0018353	862
48 -8M0018275	862	48 -8M0018354	862
48 -8M0018276	862	48 -8M0018355	862
48 -8M0018277	863	48 -8M0018356	862
48 -8M0018278	863	48 -8M0018357	862
48 -8M0018279	863	48 -8M0018358	862
48 -8M0018280	863	48 -8M0018359	862
48 -8M0018289	861	48 -8M0018360	862
48 -8M0018290	861	48 -8M0018361	862
48 -8M0018291	862	48 -8M0018362	862
48 -8M0018292	862	48 -8M0018363	862
48 -8M0018293	862	48 -8M0018364	862
48 -8M0018294	862	48 -8M0018365	862
48 -8M0018295	862	48 -8M0018366	862
48 -8M0018296	862	48 -8M0018367	863
48 -8M0018297	862	48 -8M0018368	863
48 -8M0018298	862	48 -8M0018369	863
48 -8M0018299	862	48 -8M0018370	863
48 -8M0018300	862	48 -8M0018379	861
48 -8M0018301	862	48 -8M0018380	861
48 -8M0018302	862	48 -8M0018381	862
48 -8M0018303	862	48 -8M0018382	862
48 -8M0018304	862	48 -8M0018383	862
48 -8M0018305	862	48 -8M0018384	862
48 -8M0018306	862	48 -8M0018385	862
48 -8M0018307	863	48 -8M0018386	862
48 -8M0018308	863	48 -8M0018387	862
48 -8M0018309	863	48 -8M0018388	862
48 -8M0018310	863	48 -8M0018389	862
48 -8M0018319	861	48 -8M0018390	862
48 -8M0018320	861	48 -8M0018391	862
48 -8M0018321	862	48 -8M0018392	862
48 -8M0018322	862	48 -8M0018393	862
48 -8M0018323	862	48 -8M0018394	862

48-8M0018395	862	48-8M0018474	862
48-8M0018396	862	48-8M0018475	862
48-8M0018397	863	48-8M0018476	862
48-8M0018398	863	48-8M0018477	862
48-8M0018399	863	48-8M0018478	862
48-8M0018400	863	48-8M0018479	862
48-8M0018409	861	48-8M0018480	862
48-8M0018410	861	48-8M0018481	862
48-8M0018411	862	48-8M0018482	862
48-8M0018412	862	48-8M0018483	862
48-8M0018413	862	48-8M0018484	862
48-8M0018414	862	48-8M0018485	862
48-8M0018415	862	48-8M0018486	862
48-8M0018416	862	48-8M0018487	863
48-8M0018417	862	48-8M0018488	863
48-8M0018418	862	48-8M0018489	863
48-8M0018419	862	48-8M0018490	863
48-8M0018420	862	48-8M0018499	862
48-8M0018421	862	48-8M0018500	862
48-8M0018422	862	48-8M0018501	862
48-8M0018423	862	48-8M0018502	862
48-8M0018424	862	48-8M0018503	862
48-8M0018425	862	48-8M0018504	862
48-8M0018426	862	48-8M0018505	862
48-8M0018427	863	48-8M0018506	862
48-8M0018428	863	48-8M0018507	862
48-8M0018429	863	48-8M0018508	862
48-8M0018430	863	48-8M0018509	862
48-8M0018439	861	48-8M0018510	862
48-8M0018440	861	48-8M0018511	862
48-8M0018441	862	48-8M0018512	862
48-8M0018442	862	48-8M0018513	862
48-8M0018443	862	48-8M0018514	862
48-8M0018444	862	48-8M0018515	862
48-8M0018445	862	48-8M0018516	862
48-8M0018446	862	48-8M0018517	863
48-8M0018447	862	48-8M0018518	863
48-8M0018448	862	48-8M0018519	863
48-8M0018449	862	48-8M0018520	863
48-8M0018450	862	48-8M0018529	862
48-8M0018451	862	48-8M0018530	862
48-8M0018452	862	48-8M0018531	862
48-8M0018453	862	48-8M0018532	862
48-8M0018454	862	48-8M0018533	862
48-8M0018455	862	48-8M0018534	862
48-8M0018456	862	48-8M0018535	862
48-8M0018457	863	48-8M0018536	862
48-8M0018458	863	48-8M0018537	862
48-8M0018459	863	48-8M0018538	862
48-8M0018460	863	48-8M0018539	862
48-8M0018469	862	48-8M0018540	862
48-8M0018470	862	48-8M0018541	862
48-8M0018471	862	48-8M0018542	862
48-8M0018472	862	48-8M0018543	862
48-8M0018473	862	48-8M0018544	862

Номер части – ссылка номера страницы

48 -8M0018545	862	48 -8M0018624	862
48 -8M0018546	862	48 -8M0018625	862
48 -8M0018547	863	48 -8M0018626	862
48 -8M0018548	863	48 -8M0018627	862
48 -8M0018549	863	48 -8M0018628	862
48 -8M0018550	863	48 -8M0018629	862
48 -8M0018559	862	48 -8M0018630	862
48 -8M0018560	862	48 -8M0018631	862
48 -8M0018561	862	48 -8M0018632	862
48 -8M0018562	862	48 -8M0018633	862
48 -8M0018563	862	48 -8M0018634	862
48 -8M0018564	862	48 -8M0018635	863
48 -8M0018565	862	48 -8M0018636	863
48 -8M0018566	862	48 -8M0018637	863
48 -8M0018567	862	48 -8M0018638	863
48 -8M0018568	862	48 -8M0018639	863
48 -8M0018569	862	48 -8M0018640	863
48 -8M0018570	862	48 -8M0018649	873
48 -8M0018571	862	48 -8M0018650	873
48 -8M0018572	862	48 -8M0018651	873
48 -8M0018573	862	48 -8M0018652	873
48 -8M0018574	862	48 -8M0018653	873
48 -8M0018575	862	48 -8M0018654	873
48 -8M0018576	862	48 -8M0018655	873
48 -8M0018577	863	48 -8M0018656	873
48 -8M0018578	863	48 -8M0018657	874
48 -8M0018579	863	48 -8M0018658	874
48 -8M0018580	863	48 -8M0018659	874
48 -8M0018589	862	48 -8M0018660	874
48 -8M0018590	862	48 -8M0018661	874
48 -8M0018591	862	48 -8M0018662	874
48 -8M0018592	862	48 -8M0018663	874
48 -8M0018593	862	48 -8M0018664	874
48 -8M0018594	862	48 -8M0018665	874
48 -8M0018595	862	48 -8M0018666	874
48 -8M0018596	862	48 -8M0018667	874
48 -8M0018597	862	48 -8M0018668	874
48 -8M0018598	862	48 -8M0018669	874
48 -8M0018599	862	48 -8M0018670	874
48 -8M0018600	862	48 -8M0018679	873
48 -8M0018601	862	48 -8M0018680	873
48 -8M0018602	862	48 -8M0018681	873
48 -8M0018603	862	48 -8M0018682	873
48 -8M0018604	862	48 -8M0018683	873
48 -8M0018605	863	48 -8M0018684	873
48 -8M0018606	863	48 -8M0018685	873
48 -8M0018607	863	48 -8M0018686	873
48 -8M0018608	863	48 -8M0018687	874
48 -8M0018609	863	48 -8M0018688	874
48 -8M0018610	863	48 -8M0018689	874
48 -8M0018619	862	48 -8M0018690	874
48 -8M0018620	862	48 -8M0018691	874
48 -8M0018621	862	48 -8M0018692	874
48 -8M0018622	862	48 -8M0018693	874
48 -8M0018623	862	48 -8M0018694	874

48-8M0018695	874	48-8M0018774	873
48-8M0018696	874	48-8M0018775	873
48-8M0018697	874	48-8M0018776	873
48-8M0018698	874	48-8M0018777	874
48-8M0018699	874	48-8M0018778	874
48-8M0018700	874	48-8M0018779	874
48-8M0018709	873	48-8M0018780	874
48-8M0018710	873	48-8M0018781	874
48-8M0018711	873	48-8M0018782	874
48-8M0018712	873	48-8M0018783	874
48-8M0018713	873	48-8M0018784	874
48-8M0018714	873	48-8M0018785	874
48-8M0018715	873	48-8M0018786	874
48-8M0018716	873	48-8M0018787	874
48-8M0018717	874	48-8M0018788	874
48-8M0018718	874	48-8M0018789	874
48-8M0018719	874	48-8M0018790	874
48-8M0018720	874	48-8M0018799	873
48-8M0018721	874	48-8M0018800	873
48-8M0018722	874	48-8M0018801	873
48-8M0018723	874	48-8M0018802	873
48-8M0018724	874	48-8M0018803	873
48-8M0018725	874	48-8M0018804	873
48-8M0018726	874	48-8M0018805	873
48-8M0018727	874	48-8M0018806	873
48-8M0018728	874	48-8M0018807	874
48-8M0018729	874	48-8M0018808	874
48-8M0018730	874	48-8M0018809	874
48-8M0018739	873	48-8M0018810	874
48-8M0018740	873	48-8M0018811	874
48-8M0018741	873	48-8M0018812	874
48-8M0018742	873	48-8M0018813	874
48-8M0018743	873	48-8M0018814	874
48-8M0018744	873	48-8M0018815	874
48-8M0018745	873	48-8M0018816	874
48-8M0018746	873	48-8M0018817	874
48-8M0018747	874	48-8M0018818	874
48-8M0018748	874	48-8M0018819	874
48-8M0018749	874	48-8M0018820	874
48-8M0018750	874	48-8M0018829	873
48-8M0018751	874	48-8M0018830	873
48-8M0018752	874	48-8M0018831	873
48-8M0018753	874	48-8M0018832	873
48-8M0018754	874	48-8M0018833	873
48-8M0018755	874	48-8M0018834	873
48-8M0018756	874	48-8M0018835	873
48-8M0018757	874	48-8M0018836	873
48-8M0018758	874	48-8M0018837	874
48-8M0018759	874	48-8M0018838	874
48-8M0018760	874	48-8M0018839	874
48-8M0018769	873	48-8M0018840	874
48-8M0018770	873	48-8M0018841	874
48-8M0018771	873	48-8M0018842	874
48-8M0018772	873	48-8M0018843	874
48-8M0018773	873	48-8M0018844	874

Номер части – ссылка номера страницы

48 -8M0018845	874	48 -8M0018924	873
48 -8M0018846	874	48 -8M0018925	873
48 -8M0018847	874	48 -8M0018926	873
48 -8M0018848	874	48 -8M0018927	874
48 -8M0018849	874	48 -8M0018928	874
48 -8M0018850	874	48 -8M0018929	874
48 -8M0018859	873	48 -8M0018930	874
48 -8M0018860	873	48 -8M0018931	874
48 -8M0018861	873	48 -8M0018932	874
48 -8M0018862	873	48 -8M0018933	874
48 -8M0018863	873	48 -8M0018934	874
48 -8M0018864	873	48 -8M0018935	874
48 -8M0018865	873	48 -8M0018936	874
48 -8M0018866	873	48 -8M0018937	874
48 -8M0018867	874	48 -8M0018938	874
48 -8M0018868	874	48 -8M0018939	874
48 -8M0018869	874	48 -8M0018940	874
48 -8M0018870	874	48 -8M0018949	873
48 -8M0018871	874	48 -8M0018950	873
48 -8M0018872	874	48 -8M0018951	873
48 -8M0018873	874	48 -8M0018952	873
48 -8M0018874	874	48 -8M0018953	873
48 -8M0018875	874	48 -8M0018954	873
48 -8M0018876	874	48 -8M0018955	874
48 -8M0018877	874	48 -8M0018956	874
48 -8M0018878	874	48 -8M0018957	874
48 -8M0018879	874	48 -8M0018958	874
48 -8M0018880	874	48 -8M0018959	874
48 -8M0018889	873	48 -8M0018960	874
48 -8M0018890	873	48 -8M0018961	874
48 -8M0018891	873	48 -8M0018962	874
48 -8M0018892	873	48 -8M0018963	874
48 -8M0018893	873	48 -8M0018964	874
48 -8M0018894	873	48 -8M0018965	874
48 -8M0018895	873	48 -8M0018966	874
48 -8M0018896	873	48 -8M0018967	874
48 -8M0018897	874	48 -8M0018968	874
48 -8M0018898	874	48 -8M0018969	874
48 -8M0018899	874	48 -8M0018970	874
48 -8M0018900	874	48 -8M0018979	873
48 -8M0018901	874	48 -8M0018980	873
48 -8M0018902	874	48 -8M0018981	873
48 -8M0018903	874	48 -8M0018982	873
48 -8M0018904	874	48 -8M0018983	873
48 -8M0018905	874	48 -8M0018984	873
48 -8M0018906	874	48 -8M0018985	874
48 -8M0018907	874	48 -8M0018986	874
48 -8M0018908	874	48 -8M0018987	874
48 -8M0018909	874	48 -8M0018988	874
48 -8M0018910	874	48 -8M0018989	874
48 -8M0018919	873	48 -8M0018990	874
48 -8M0018920	873	48 -8M0018991	874
48 -8M0018921	873	48 -8M0018992	874
48 -8M0018922	873	48 -8M0018993	874
48 -8M0018923	873	48 -8M0018994	874

48-8M0018995	874	35-8M0032640	93
48-8M0018996	874	10-8M0032860	74, 75
48-8M0018997	874	22-8M0033226	559
48-8M0018998	874	37-8M0035724	644
48-8M0018999	874	91-8M0036608	240
48-8M0019000	874	8M0037021	240
48-8M0019009	873	10-8M0038370	74, 75
48-8M0019010	873	32-8M0038468	83
48-8M0019011	873	32-8M0038500	83, 334, 338, 354, 357, 361, 365, 369
48-8M0019012	873	32-8M0038563	83, 334, 338, 354, 357, 361, 365, 369, 372, 376
48-8M0019013	873	8M0038928	240
48-8M0019014	873	48-8M0040396	763, 766, 770, 781, 795–798, 813
48-8M0019015	874	48-8M0040397	763, 766, 770, 781, 795–798, 813
48-8M0019016	874	48-8M0040398	763, 766, 770, 781, 795–798, 813
48-8M0019017	874	48-8M0040399	763, 766, 770, 781, 795–798, 813
48-8M0019018	874	48-8M0040400	763, 766, 770, 781, 795–798, 813
48-8M0019019	874	48-8M0040401	763, 766, 770, 781, 795–798, 813
48-8M0019020	874	48-8M0040402	763, 766, 770, 781, 795–798, 813
48-8M0019021	874	48-8M0040403	763, 766, 770, 781, 795–798, 813
48-8M0019022	874	48-8M0040404	763, 766, 770, 781, 795–798, 813
48-8M0019023	874	48-8M0040405	763, 766, 770, 781, 795–798, 813
48-8M0019024	874	48-8M0040406	763, 766, 770, 781, 795–798, 813
48-8M0019025	874	48-8M0040407	763, 766, 770, 781, 795–798, 813
48-8M0019026	874	48-8M0040408	763, 766, 770, 781, 795–798, 813
48-8M0019027	874	48-8M0040409	763, 766, 770, 781, 795–798, 813
48-8M0019028	874	22-8M0041173	696
48-8M0019029	874	8M0041425	349, 379
48-8M0019030	874	8M0041428	379
91-8M0026088	983	77-8M0041671	569
8M0026098	721	77-8M0041674	569
57-8M0026410	267	77-8M0041718	569
10-8M0028080	73, 75	77-8M0041733	569
48-8M0029395	856	77-8M0041734	569
48-8M0029396	856	77-8M0041757	569
8M0030272	373, 377, 677	8M0042130	952–954, 972
8M0030273	677	87-8M0042301	34
8M0030499	509	12-8M0042329	954
8M0030501	508	84-8M0042976	658
8M0030550	332, 335, 341, 344, 346, 349, 352, 355, 359, 363, 366, 513	37-8M0043699	262
8M0030551	513	37-8M0043700	262
48-8M0030773	847	37-8M0043701	262
48-8M0030782	847	37-8M0043702	262
48-8M0030819	847	37-8M0043703	262
48-8M0030820	847	37-8M0043705	262
8M0031424	344, 347, 350	37-8M0043706	262
22-8M0031467	558	37-8M0043707	262
22-8M0031539	558	8M0044575	264
57-8M0031641	268	8M0044576	264
8M0032454	425, 443	22-8M0045175	141, 142
32-8M0032520	557, 687	57-8M0045227	279
32-8M0032530	557, 687	1200-8M0045691	334, 338, 342, 345, 348, 351, 354, 358, 361, 365, 369
32-8M0032547	558, 687	1200-8M0045692	340, 342, 345, 348, 351
32-8M0032630	558, 687	84-8M0045743	661
35-8M0032639	93	57-8M0045986	279
		8M0045990	279

33 -8M0046007	131, 133	84 -8M0048057	612, 647
37 -8M0046011	262	84 -8M0048058	612, 647
62 -8M0046025	992	84 -8M0048059	612, 647
62 -8M0046027	994	62 -8M0048438	1002
62 -8M0046028	994	48 -8M0049063	847
8M0046250	537, 545	48 -8M0049064	847
8M0046339	590, 643	48 -8M0049065	847
12 -8M0046466	975	48 -8M0049066	847
8M0046481	611, 646	48 -8M0049067	848
1656-8M0046682	222	48 -8M0049068	848
1656-8M0046683	223	48 -8M0049069	848
1656-8M0046733	222	48 -8M0049070	848
1656-8M0046735	222	48 -8M0049071	848
1656-8M0046738	222	48 -8M0049072	848
35 -8M0046752	275	48 -8M0049073	848
1656-8M0046831	222	48 -8M0049074	848
32 -8M0046914	374, 378, 683	48 -8M0049075	848
32 -8M0046915	683	48 -8M0049076	848
32 -8M0046916	683	48 -8M0049077	848
32 -8M0046917	683	48 -8M0049078	848
32 -8M0046918	683	48 -8M0049079	848
32 -8M0046919	683	48 -8M0049080	848
32 -8M0046920	683	48 -8M0049081	848
32 -8M0046921	683	48 -8M0049082	848
32 -8M0046922	683	48 -8M0049083	848
32 -8M0046923	683	48 -8M0049084	848
32 -8M0046924	683	48 -8M0049085	848
32 -8M0046925	683	48 -8M0049086	848
32 -8M0046926	683	48 -8M0049087	848
32 -8M0046927	683	48 -8M0049088	848
32 -8M0046928	374, 683	48 -8M0049089	848
32 -8M0046929	683	48 -8M0049090	848
32 -8M0046930	683	48 -8M0049091	849
32 -8M0046931	378, 683	48 -8M0049092	849
32 -8M0046932	684	48 -8M0049093	847
8M0047148	955, 961	48 -8M0049094	847
1200-8M0047598	340, 342, 345, 348, 351	48 -8M0049095	847
1200-8M0047599	81, 340, 342, 345, 348, 351	48 -8M0049096	847
1200-8M0047603	81, 342, 345, 348, 351, 354, 358	48 -8M0049097	848
1200-8M0047607	80, 342, 345, 348, 351, 354, 358	48 -8M0049098	848
84 -8M0047753	555	48 -8M0049099	848
84 -8M0047754	555	48 -8M0049100	848
84 -8M0047755	555	48 -8M0049101	848
8M0047848	279	48 -8M0049102	848
84 -8M0048040	612, 647	48 -8M0049103	848
84 -8M0048043	612, 647	48 -8M0049104	848
84 -8M0048044	612, 647	48 -8M0049105	848
84 -8M0048045	612, 647	48 -8M0049106	848
84 -8M0048046	612, 647	48 -8M0049107	848
84 -8M0048047	612, 647	48 -8M0049108	848
84 -8M0048048	612, 647	48 -8M0049109	848
84 -8M0048049	611, 647	48 -8M0049110	848
84 -8M0048054	611, 647	48 -8M0049111	848
84 -8M0048055	611, 647	48 -8M0049112	848
84 -8M0048056	611, 647	48 -8M0049113	848

48-8M0049114	848	48-8M0049169	848
48-8M0049115	848	48-8M0049170	848
48-8M0049116	848	48-8M0049171	848
48-8M0049117	848	48-8M0049172	848
48-8M0049118	848	48-8M0049173	848
48-8M0049119	848	48-8M0049174	848
48-8M0049120	848	48-8M0049175	848
48-8M0049121	849	48-8M0049176	848
48-8M0049122	849	48-8M0049177	848
48-8M0049123	847	48-8M0049178	848
48-8M0049124	847	48-8M0049179	848
48-8M0049125	847	48-8M0049180	848
48-8M0049126	847	48-8M0049181	849
48-8M0049127	848	48-8M0049182	849
48-8M0049128	848	48-8M0049183	847
48-8M0049129	848	48-8M0049184	847
48-8M0049130	848	48-8M0049185	848
48-8M0049131	848	48-8M0049186	848
48-8M0049132	848	48-8M0049187	848
48-8M0049133	848	48-8M0049188	848
48-8M0049134	848	48-8M0049189	848
48-8M0049135	848	48-8M0049190	848
48-8M0049136	848	48-8M0049191	848
48-8M0049137	848	48-8M0049192	848
48-8M0049138	848	48-8M0049193	848
48-8M0049139	848	48-8M0049194	848
48-8M0049140	848	48-8M0049195	848
48-8M0049141	848	48-8M0049196	848
48-8M0049142	848, 851	48-8M0049197	848
48-8M0049143	848	48-8M0049198	848
48-8M0049144	848	48-8M0049199	848
48-8M0049145	848	48-8M0049200	848
48-8M0049146	848	48-8M0049201	848
48-8M0049147	848	48-8M0049202	848
48-8M0049148	848	48-8M0049203	848
48-8M0049149	848	48-8M0049204	848
48-8M0049150	848	48-8M0049205	848
48-8M0049151	849	48-8M0049206	848
48-8M0049152	849	48-8M0049207	848
48-8M0049153	847	48-8M0049208	848
48-8M0049154	847	48-8M0049209	849
48-8M0049155	847	48-8M0049210	849
48-8M0049156	847	48-8M0049211	849
48-8M0049157	848	48-8M0049212	849
48-8M0049158	848	48-8M0049213	847
48-8M0049159	848	48-8M0049214	847
48-8M0049160	848	48-8M0049215	848
48-8M0049161	848	48-8M0049216	848
48-8M0049162	848	48-8M0049217	848
48-8M0049163	848	48-8M0049218	848
48-8M0049164	848	48-8M0049219	848
48-8M0049165	848	48-8M0049220	848
48-8M0049166	848	48-8M0049221	848
48-8M0049167	848	48-8M0049222	848
48-8M0049168	848	48-8M0049223	848

48 -8M0049224	848	48 -8M0049279	848
48 -8M0049225	848	48 -8M0049280	848
48 -8M0049226	848	48 -8M0049281	848
48 -8M0049227	848	48 -8M0049282	848
48 -8M0049228	848	48 -8M0049283	848
48 -8M0049229	848	48 -8M0049284	848
48 -8M0049230	848	48 -8M0049285	848
48 -8M0049231	848	48 -8M0049286	848
48 -8M0049232	848	48 -8M0049287	848
48 -8M0049233	848	48 -8M0049288	848
48 -8M0049234	848	48 -8M0049289	848
48 -8M0049235	848	48 -8M0049290	848
48 -8M0049236	848	48 -8M0049291	848
48 -8M0049237	848	48 -8M0049292	848
48 -8M0049238	848	48 -8M0049293	848
48 -8M0049239	849	48 -8M0049294	848
48 -8M0049240	849	48 -8M0049295	848
48 -8M0049241	849	48 -8M0049296	848
48 -8M0049242	849	48 -8M0049297	848
48 -8M0049243	847	48 -8M0049298	848
48 -8M0049244	847	48 -8M0049299	849
48 -8M0049245	848	48 -8M0049300	849
48 -8M0049246	848	48 -8M0049301	849
48 -8M0049247	848	48 -8M0049302	849
48 -8M0049248	848	48 -8M0049303	847
48 -8M0049249	848	48 -8M0049304	847
48 -8M0049250	848	48 -8M0049305	848
48 -8M0049251	848	48 -8M0049306	848
48 -8M0049252	848	48 -8M0049307	848
48 -8M0049253	848	48 -8M0049308	848
48 -8M0049254	848	48 -8M0049309	848
48 -8M0049255	848	48 -8M0049310	848
48 -8M0049256	848	48 -8M0049311	848
48 -8M0049257	848	48 -8M0049312	848
48 -8M0049258	848	48 -8M0049313	848
48 -8M0049259	848	48 -8M0049314	848
48 -8M0049260	848	48 -8M0049315	848
48 -8M0049261	848	48 -8M0049316	848
48 -8M0049262	848	48 -8M0049317	848
48 -8M0049263	848	48 -8M0049318	848
48 -8M0049264	848	48 -8M0049319	848
48 -8M0049265	848	48 -8M0049320	848
48 -8M0049266	848	48 -8M0049321	848
48 -8M0049267	848	48 -8M0049322	848
48 -8M0049268	848	48 -8M0049323	848
48 -8M0049269	849	48 -8M0049324	848
48 -8M0049270	849	48 -8M0049325	848
48 -8M0049271	849	48 -8M0049326	848
48 -8M0049272	849	48 -8M0049327	848
48 -8M0049273	847	48 -8M0049328	848
48 -8M0049274	847	48 -8M0049329	849
48 -8M0049275	848	48 -8M0049330	849
48 -8M0049276	848	48 -8M0049331	849
48 -8M0049277	848	48 -8M0049332	849
48 -8M0049278	848	48 -8M0049333	855

48-8M0049334	855	48-8M0049389	855
48-8M0049335	855	48-8M0049390	855
48-8M0049336	855	48-8M0049391	855
48-8M0049337	855	48-8M0049392	855
48-8M0049338	855	48-8M0049393	855
48-8M0049339	855	48-8M0049394	855
48-8M0049340	855	48-8M0049395	856
48-8M0049341	855	48-8M0049396	856
48-8M0049342	855	48-8M0049397	856
48-8M0049343	855	48-8M0049398	856
48-8M0049344	855	48-8M0049399	855
48-8M0049345	855	48-8M0049400	855
48-8M0049346	855	48-8M0049401	855
48-8M0049347	855	48-8M0049402	855
48-8M0049348	855	48-8M0049403	855
48-8M0049349	855	48-8M0049404	855
48-8M0049350	855	48-8M0049405	855
48-8M0049351	856	48-8M0049406	855
48-8M0049352	856	48-8M0049407	855
48-8M0049353	856	48-8M0049408	855
48-8M0049354	856	48-8M0049409	855
48-8M0049355	855	48-8M0049410	855
48-8M0049356	855	48-8M0049411	855
48-8M0049357	855	48-8M0049412	855
48-8M0049358	855	48-8M0049413	855
48-8M0049359	855	48-8M0049414	855
48-8M0049360	855	48-8M0049415	855
48-8M0049361	855	48-8M0049416	855
48-8M0049362	855	48-8M0049417	856
48-8M0049363	855	48-8M0049418	856
48-8M0049364	855	48-8M0049419	856
48-8M0049365	855	48-8M0049420	856
48-8M0049366	855	48-8M0049421	855
48-8M0049367	855	48-8M0049422	855
48-8M0049368	855	48-8M0049423	855
48-8M0049369	855	48-8M0049424	855
48-8M0049370	855	48-8M0049425	855
48-8M0049371	855	48-8M0049426	855
48-8M0049372	855	48-8M0049427	855
48-8M0049373	856	48-8M0049428	855
48-8M0049374	856	48-8M0049429	855
48-8M0049375	856	48-8M0049430	855
48-8M0049376	856	48-8M0049431	855
48-8M0049377	855	48-8M0049432	855
48-8M0049378	855	48-8M0049433	855
48-8M0049379	855	48-8M0049434	855
48-8M0049380	855	48-8M0049435	855
48-8M0049381	855	48-8M0049436	855
48-8M0049382	855	48-8M0049437	855
48-8M0049383	855	48-8M0049438	855
48-8M0049384	855	48-8M0049439	856
48-8M0049385	855	48-8M0049440	856
48-8M0049386	855	48-8M0049441	856
48-8M0049387	855	48-8M0049442	856
48-8M0049388	855	48-8M0049443	855

Номер части – ссылка номера страницы

48 -8M0049444	855	48 -8M0049499	855
48 -8M0049445	855	48 -8M0049500	855
48 -8M0049446	855	48 -8M0049501	855
48 -8M0049447	855	48 -8M0049502	855
48 -8M0049448	855	48 -8M0049503	856
48 -8M0049449	855	48 -8M0049504	856
48 -8M0049450	855	48 -8M0049505	856
48 -8M0049451	855	48 -8M0049506	856
48 -8M0049452	855	48 -8M0049507	856
48 -8M0049453	855	48 -8M0049508	856
48 -8M0049454	855	48 -8M0049509	855
48 -8M0049455	855	48 -8M0049510	855
48 -8M0049456	855	48 -8M0049511	855
48 -8M0049457	855	48 -8M0049512	855
48 -8M0049458	855	48 -8M0049513	855
48 -8M0049459	856	48 -8M0049514	855
48 -8M0049460	856	48 -8M0049515	855
48 -8M0049461	856	48 -8M0049516	855
48 -8M0049462	856	48 -8M0049517	855
48 -8M0049463	856	48 -8M0049518	855
48 -8M0049464	856	48 -8M0049519	855
48 -8M0049465	855	48 -8M0049520	855
48 -8M0049466	855	48 -8M0049521	855
48 -8M0049467	855	48 -8M0049522	855
48 -8M0049468	855	48 -8M0049523	855
48 -8M0049469	855	48 -8M0049524	855
48 -8M0049470	855	48 -8M0049525	856
48 -8M0049471	855	48 -8M0049526	856
48 -8M0049472	855	48 -8M0049527	856
48 -8M0049473	855	48 -8M0049528	856
48 -8M0049474	855	48 -8M0049529	856
48 -8M0049475	855	48 -8M0049530	856
48 -8M0049476	855	48 -8M0049531	859
48 -8M0049477	855	48 -8M0049532	859
48 -8M0049478	855	48 -8M0049533	859
48 -8M0049479	855	48 -8M0049534	859
48 -8M0049480	855	48 -8M0049535	859
48 -8M0049481	856	48 -8M0049536	859
48 -8M0049482	856	48 -8M0049537	859
48 -8M0049483	856	48 -8M0049538	859
48 -8M0049484	856	48 -8M0049539	859
48 -8M0049485	856	48 -8M0049540	859
48 -8M0049486	856	48 -8M0049541	859
48 -8M0049487	855	48 -8M0049542	859
48 -8M0049488	855	48 -8M0049543	860
48 -8M0049489	855	48 -8M0049544	860
48 -8M0049490	855	48 -8M0049545	860
48 -8M0049491	855	48 -8M0049546	860
48 -8M0049492	855	48 -8M0049547	860
48 -8M0049493	855	48 -8M0049548	860
48 -8M0049494	855	48 -8M0049549	860
48 -8M0049495	855	48 -8M0049550	860
48 -8M0049496	855	48 -8M0049551	860
48 -8M0049497	855	48 -8M0049552	860
48 -8M0049498	855	48 -8M0049553	859

48-8M0049554	859	48-8M0049609	860
48-8M0049555	859	48-8M0049610	860
48-8M0049556	859	48-8M0049611	860
48-8M0049557	859	48-8M0049612	860
48-8M0049558	859	48-8M0049613	860
48-8M0049559	859	48-8M0049614	860
48-8M0049560	859	48-8M0049615	860
48-8M0049561	859	48-8M0049616	860
48-8M0049562	859	48-8M0049617	860
48-8M0049563	859	48-8M0049618	860
48-8M0049564	859	48-8M0049619	859
48-8M0049565	860	48-8M0049620	859
48-8M0049566	860	48-8M0049621	859
48-8M0049567	860	48-8M0049622	859
48-8M0049568	860	48-8M0049623	859
48-8M0049569	860	48-8M0049624	859
48-8M0049570	860	48-8M0049625	859
48-8M0049571	860	48-8M0049626	859
48-8M0049572	860	48-8M0049627	859
48-8M0049573	860	48-8M0049628	859
48-8M0049574	860	48-8M0049629	860
48-8M0049575	859	48-8M0049630	860
48-8M0049576	859	48-8M0049631	860
48-8M0049577	859	48-8M0049632	860
48-8M0049578	859	48-8M0049633	860
48-8M0049579	859	48-8M0049634	860
48-8M0049580	859	48-8M0049635	860
48-8M0049581	859	48-8M0049636	860
48-8M0049582	859	48-8M0049637	860
48-8M0049583	859	48-8M0049638	860
48-8M0049584	859	48-8M0049639	860
48-8M0049585	860	48-8M0049640	860
48-8M0049586	860	48-8M0049641	859
48-8M0049587	860	48-8M0049642	859
48-8M0049588	860	48-8M0049643	859
48-8M0049589	860	48-8M0049644	859
48-8M0049590	860	48-8M0049645	859
48-8M0049591	860	48-8M0049646	859
48-8M0049592	860	48-8M0049647	859
48-8M0049593	860	48-8M0049648	859
48-8M0049594	860	48-8M0049649	859
48-8M0049595	860	48-8M0049650	859
48-8M0049596	860	48-8M0049651	860
48-8M0049597	859	48-8M0049652	860
48-8M0049598	859	48-8M0049653	860
48-8M0049599	859	48-8M0049654	860
48-8M0049600	859	48-8M0049655	860
48-8M0049601	859	48-8M0049656	860
48-8M0049602	859	48-8M0049657	860
48-8M0049603	859	48-8M0049658	860
48-8M0049604	859	48-8M0049659	860
48-8M0049605	859	48-8M0049660	860
48-8M0049606	859	48-8M0049661	860
48-8M0049607	860	48-8M0049662	860
48-8M0049608	860	48-8M0049663	859

48 -8M0049664	859	48 -8M0049719	860
48 -8M0049665	859	48 -8M0049720	860
48 -8M0049666	859	48 -8M0049721	860
48 -8M0049667	859	48 -8M0049722	860
48 -8M0049668	859	48 -8M0049723	860
48 -8M0049669	859	48 -8M0049724	860
48 -8M0049670	859	48 -8M0049725	860
48 -8M0049671	859	48 -8M0049726	860
48 -8M0049672	859	48 -8M0049727	860
48 -8M0049673	860	48 -8M0049728	860
48 -8M0049674	860	8M0049841	177
48 -8M0049675	860	91 -8M0050053	314
48 -8M0049676	860	8M0050097	339, 370, 373, 692
48 -8M0049677	860	8M0050098	334, 362, 366, 692
48 -8M0049678	860	8M0050099	334, 362, 366, 692
48 -8M0049679	860	8M0050264	574
48 -8M0049680	860	8M0050396	225
48 -8M0049681	860	79 -8M0050399	333, 335, 340, 341, 345, 347, 353, 356, 367, 380, 502
48 -8M0049682	860	62 -8M0050413	1006
48 -8M0049683	860	35 -8M0050833	228, 237
48 -8M0049684	860	8M0050993	229
48 -8M0049685	859	8M0051061	49, 57, 351
48 -8M0049686	859	8M0051062	49, 57, 351
48 -8M0049687	859	32 -8M0051174	164, 169, 176
48 -8M0049688	859	32 -8M0051175	164, 169, 176
48 -8M0049689	859	32 -8M0051176	164, 169, 177
48 -8M0049690	859	8M0051178	171, 178
48 -8M0049691	859	8M0051209	237
48 -8M0049692	859	8M0051522	225
48 -8M0049693	859	8M0052100	105, 329
48 -8M0049694	859	8M0052292	649
48 -8M0049695	860	8M0052484	340
48 -8M0049696	860	8M0052509	340
48 -8M0049697	860	8M0052656	261
48 -8M0049698	860	8M0052735	179
48 -8M0049699	860	8M0052737	180
48 -8M0049700	860	8M0052739	179
48 -8M0049701	860	8M0052742	180
48 -8M0049702	860	84 -8M0052774	592, 609
48 -8M0049703	860	79 -8M0052842	419
48 -8M0049704	860	79 -8M0052843	419
48 -8M0049705	860	79 -8M0052844	420
48 -8M0049706	860	79 -8M0052845	420
48 -8M0049707	859	79 -8M0052846	420
48 -8M0049708	859	79 -8M0052847	420
48 -8M0049709	859	79 -8M0052848	421
48 -8M0049710	859	79 -8M0052849	421
48 -8M0049711	859	79 -8M0052850	421
48 -8M0049712	859	79 -8M0052851	422
48 -8M0049713	859	79 -8M0052852	422
48 -8M0049714	859	79 -8M0052853	426
48 -8M0049715	859	79 -8M0052854	426
48 -8M0049716	859	79 -8M0052855	430
48 -8M0049717	860	79 -8M0052856	430
48 -8M0049718	860	79 -8M0052857	430

79 -8M0052858	430	8M0054313	84, 334, 338, 340, 343, 346, 348, 351, 354, 358
79 -8M0052863	416	8M0054314	334, 338, 340, 343, 346, 348, 351, 354, 358
79 -8M0052864	416	8M0054315	84
79 -8M0052865	417	32 -8M0054323	82
79 -8M0052866	417	32 -8M0054324	82
79 -8M0052867	417	32 -8M0054325	82
79 -8M0052868	417	32 -8M0054326	83, 334, 338
79 -8M0052869	418	32 -8M0054327	83
79 -8M0052870	418	32 -8M0054331	334, 338
79 -8M0052871	418	79 -8M0054360	422
79 -8M0052872	419	79 -8M0054374	419
79 -8M0052873	419	1200-8M0054600	334, 338, 342, 345, 348, 351, 354, 357, 361, 365, 369
79 -8M0052874	425	48 -8M0054727	859
79 -8M0052875	425	48 -8M0054728	859
79 -8M0052876	428	8M0054769	952, 977
79 -8M0052877	428	8M0054993	335, 362, 366, 691
79 -8M0052878	428	8M0054999	32, 37, 38
79 -8M0052879	429	8M0055000	33, 36, 37
8M0052921	103	8M0055001	32, 35, 37, 38
8M0052924	103, 377, 980	8M0055002	32, 35
8M0053074	966	8M0055003	32, 35
84 -8M0053083	611, 647	8M0055008	33, 35, 36, 38
84 -8M0053250	649	48 -8M0055293	880, 884, 887, 892, 910
32 -8M0053474	335, 339, 362, 366, 370, 373, 694, 715	22 -8M0055326	696
32 -8M0053475	694	48 -8M0055531	876, 880, 885, 887, 892, 894, 895, 899-901, 903, 908, 916
32 -8M0053476	694	48 -8M0055533	876, 880, 885, 887, 892, 894, 895, 899-901, 903, 908, 916
32 -8M0053477	694	48 -8M0055534	876, 880, 885, 887, 892, 894-896, 899-901, 903, 908, 916
32 -8M0053478	694	48 -8M0055535	876, 880, 885, 887, 892, 894-896, 899-901, 903, 908, 916
32 -8M0053479	694	48 -8M0055536	876, 880, 885, 887, 892, 894-896, 899-901, 903, 908, 916
32 -8M0053480	694	48 -8M0055537	876, 881, 885, 887, 892, 894-896, 899-901, 903, 908, 916
32 -8M0053481	694	48 -8M0055547	761, 769, 778, 785-789, 799, 801-803, 818, 878, 884
32 -8M0053482	694	48 -8M0055548	761, 769, 777-779, 785-789, 792, 793, 799-803, 818, 878, 884
32 -8M0053483	695, 715	48 -8M0055549	761, 769, 777-779, 785-787, 792, 793, 799-801, 818, 878, 884
32 -8M0053484	695, 715	48 -8M0055550	761, 769, 777-779, 785, 786, 792, 793, 799-801, 818, 878, 884
32 -8M0053485	695, 715	48 -8M0055551	761, 769, 777-779, 785, 786, 792, 793, 799-801, 817, 884
32 -8M0053486	695, 715	48 -8M0055559	878, 880, 884, 887, 890, 892, 909, 916
32 -8M0053487	695, 715	48 -8M0055560	878, 880, 884, 887, 890, 892, 909, 916
32 -8M0053488	695, 715	48 -8M0055561	878, 880, 884, 887, 890, 892, 909, 916
32 -8M0053489	695, 715	48 -8M0055562	878, 880, 884, 887, 890, 892, 909, 916
32 -8M0053490	695	48 -8M0055563	880, 884, 887, 890, 892, 909, 916
32 -8M0053491	695	8M0055652	590, 643
32 -8M0053492	695	8M0056139	339, 370, 373, 693
8M0053532	462, 468, 472, 477, 481, 485, 488	8M0056140	339, 370, 373, 693
8M0053636	517	8M0056141	693
900 -8M0053744	226	8M0056142	693
8M0054004	178	8M0056143	693
8M0054006	178		
67 -8M0054121	646		
67 -8M0054122	646		
67 -8M0054123	645		
84 -8M0054183	649		
84 -8M0054185	649		
84 -8M0054186	649		
84 -8M0054187	649		
86 -8M0054244	590, 643		

8M0056144	693	78 -8M0059272	179
8M0056145	339, 370, 373, 693	78 -8M0059274	179
1200-8M0056211	82, 340, 342, 345, 348, 351	8M0059338	109
11 -8M0056234	967	8M0059339	109
11 -8M0056235	967	8M0059341	209
8M0056275	446	8M0059342	209
8M0056276	446	8M0059343	110
8M0056277	335, 445	8M0059344	110
8M0056278	445, 603	78 -8M0059346	177
8M0056279	335, 446, 604	78 -8M0059348	178
8M0056547	91, 340	78 -8M0059350	178
8M0056548	25, 26, 30, 340	78 -8M0059352	178
8M0056549	29, 30, 340	78 -8M0059354	178
8M0056619	692	78 -8M0059356	178
32 -8M0056640	82	78 -8M0059358	179
8M0056956	280	78 -8M0059360	179, 180
8M0056987	644	78 -8M0059363	179
8M0056988	644	78 -8M0059364	180
84 -8M0056993	644	78 -8M0059366	178
8M0056994	644	78 -8M0059368	179
8M0057047	77, 340	8M0059429	645
1200-8M0057254	81, 342, 345, 348, 351, 354, 358	8M0059430	645
1200-8M0057256	81, 342, 345, 348, 351, 354, 358	8M0059432	645
8M0057307	269	8M0059434	645
8M0057383	370, 643	8M0059435	645
8M0057574	166, 170	8M0059438	645
8M0057575	166, 170	8M0059439	645
8M0057576	167, 170	8M0059529	368, 498, 588
8M0057577	186, 384	8M0059531	369, 494
35 -8M0057677	91, 268, 369	8M0059532	370, 655
8M0057772	114, 119, 268	8M0059686	332, 335, 341, 344, 346, 349, 352, 355, 359, 363, 366, 514
33 -8M0057936	12, 15, 267, 268	8M0059759	239
22 -8M0058419	85, 197	8M0060147	104, 366, 369, 980
8M0058449	227	8M0060248	647
84 -8M0058668	349, 352, 355, 359, 362, 366, 518, 591, 608, 610, 629	8M0060251	648
92 -8M0058680	309	83 -8M0060278	27, 29, 30
92 -8M0058681	309	8M0060782	341, 344, 346, 349, 352, 379, 514
92 -8M0058682	310	8M0060783	379, 515
92 -8M0058683	311	32 -8M0061293	83
92 -8M0058907	305	8M0061334	515
92 -8M0058908	305	8M0061335	277, 278
33 -8M0058932	131	8M0061384	243
33 -8M0058933	13	8M0061721	53, 60, 370, 671
33 -8M0058934	13	47 -8M0061756	261
33 -8M0058935	13	8M0061875	334, 338, 340, 343, 346, 348, 351, 354, 358
33 -8M0058936	12	8M0061876	334, 338, 340, 342, 346, 348, 351, 354, 358
8M0058944	679	32 -8M0061887	334, 338
48 -8M0059068	856	32 -8M0061896	334, 338
48 -8M0059069	856	32 -8M0061899	333, 338
48 -8M0059070	856	8M0061986	953, 961
48 -8M0059071	856	8M0062051	165, 167-170
78 -8M0059248	180	8M0062052	165, 167-170
78 -8M0059257	179	8M0062053	165, 167, 168
78 -8M0059259	180	8M0062054	168
78 -8M0059270	178		

48-8M0062239	867	48-8M0065296	853
48-8M0062240	867	48-8M0065413	853
8M0062241	340, 532	62-8M0065784	996
8M0062406	281	62-8M0065785	996
48-8M0062421	867	79-8M0065962	422
8M0062583	534	79-8M0065963	422
32-8M0062693	62, 63, 370, 534, 535	79-8M0065970	423
92-8M0062765	325	79-8M0065971	423
48-8M0062881	847	79-8M0065972	423
48-8M0062882	847	79-8M0065973	423
48-8M0063206	853	79-8M0065974	423
8M0063381	723	79-8M0065975	424
8M0063382	384, 723	79-8M0065976	424
8M0063432	140	79-8M0065977	424
64-8M0063473	339, 370, 374, 688	79-8M0065978	424
64-8M0063474	688	79-8M0065979	424
64-8M0063475	688	79-8M0065980	427
64-8M0063476	689	79-8M0065981	427
64-8M0063477	689	79-8M0065983	431
32-8M0063663	368	79-8M0065984	431
8M0063742	148	79-8M0065985	432
48-8M0063951	826	35-8M0066483	280, 303
48-8M0063952	826	84-8M0066846	569
48-8M0063966	847	8M0066847	569
48-8M0063967	847	8M0066848	569
48-8M0063968	847	35-8M0067337	198, 280
48-8M0063969	847	35-8M0067597	280
54-8M0064023	669	62-8M0068687	1005
67-8M0064433	370	8M0068784	496
48-8M0064449	764, 766, 771, 781, 782, 796, 797, 814	8M0068785	476, 480, 484, 488, 496
48-8M0064450	831, 843	8M0068875	571
48-8M0064468	831, 843	84-8M0069106	580
48-8M0064469	831, 843	8M0069320	985
48-8M0064470	831, 843	79-8M0069412	417
48-8M0064471	831, 843	79-8M0069414	418
48-8M0064472	831, 843	79-8M0069415	418
48-8M0064473	830, 843	79-8M0069416	417
48-8M0064475	830, 843	79-8M0069417	425
48-8M0064476	830, 843	79-8M0069418	425
48-8M0064477	830, 843	79-8M0069419	426
48-8M0064647	867	79-8M0069422	429
8M0064759	178	79-8M0069423	429
8M0064760	177	79-8M0069424	429
91-8M0064794	241	79-8M0069426	420
48-8M0064815	867	79-8M0069427	420
48-8M0064816	867	79-8M0069428	421
23-8M0064826	953, 976	79-8M0069429	421
35-8M0065103	105, 266–268, 293–295, 354, 358	79-8M0069430	423
35-8M0065104	354, 358, 365	79-8M0069431	428
98-8M0065146	644	79-8M0069432	429
57-8M0065179	266	79-8M0069433	426
8M0065285	275, 276	79-8M0069436	431
48-8M0065293	853	79-8M0069437	430
48-8M0065294	853	79-8M0069438	430
48-8M0065295	853	79-8M0069459	427

79 -8M0069460	427	92 -8M0071838	319
79 -8M0069461	427	92 -8M0071841	319
79 -8M0069462	431	8M0071875	178
79 -8M0069463	431	8M0071877	178
8M0069693	42, 45, 343	8M0071878	178
8M0069711	583	8M0071880	179
48 -8M0070051	764, 766, 771, 781, 782, 796, 797, 814	8M0071881	179, 180
48 -8M0070052	764, 766, 771, 773, 774, 781, 782, 796, 797, 814	8M0071884	178
84 -8M0070053	573	8M0071885	179
84 -8M0070055	573	8M0071886	180
84 -8M0070056	572	8M0071888	178
84 -8M0070058	572	8M0071889	179
84 -8M0070060	572, 574	8M0071890	179
84 -8M0070062	572	48 -8M0071911	853
84 -8M0070063	572, 574	91 -8M0072133	317
84 -8M0070064	573	84 -8M0072192	621
84 -8M0070066	573	8M0072599	573
84 -8M0070068	573	8M0072610	40
84 -8M0070069	573	8M0072744	256
84 -8M0070070	574	8M0072745	256
84 -8M0070071	574, 575	84 -8M0072808	654
84 -8M0070072	574	1689-8M0072952	128
48 -8M0070074	763, 765, 770, 777, 778, 780, 782-784, 799, 812, 885	1689-8M0072953	128
48 -8M0070076	763, 765, 770, 777, 778, 780-784, 799, 812	8M0073037	662, 682
48 -8M0070077	763, 765, 770, 777, 778, 781, 783, 784, 799, 812	8M0073038	662, 682
48 -8M0070079	763, 765, 770, 777, 778, 783, 784, 799, 812, 885	48 -8M0073456	834, 845
8M0070409	261	48 -8M0073457	834, 845
8M0070410	262	48 -8M0073458	839, 847
8M0070429	577	48 -8M0073459	839, 847
8M0070435	573	8M0073922	694
98 -8M0070953	577	8M0073923	694
92 -8M0070979	308	8M0073924	694
48 -8M0071088	831, 843	8M0073925	694
48 -8M0071089	831, 843	8M0073927	694
48 -8M0071090	831, 843	8M0073928	694
48 -8M0071091	831, 843	48 -8M0074865	767, 825
48 -8M0071092	831, 843	48 -8M0074866	767, 825
48 -8M0071093	831, 843	48 -8M0074867	767, 825
48 -8M0071094	831, 843	48 -8M0074868	767, 825
48 -8M0071095	830, 843	48 -8M0074869	767, 825
48 -8M0071096	830, 843	48 -8M0074870	767, 825
48 -8M0071097	830, 843	48 -8M0074871	767, 825
84 -8M0071357	577	48 -8M0074872	767, 825
50 -8M0071380	42, 45, 46, 346, 349	84 -8M0075065	404
8M0071418	576	84 -8M0075066	404
8M0071419	578	84 -8M0075079	404
8M0071420	578	98 -8M0075237	515
8M0071493	577	8M0075244	352, 515
8M0071494	577	8M0075245	332, 335, 349, 352, 355, 359, 363, 366, 515
84 -8M0071504	580	8M0075246	516
8M0071505	553	8M0075402	953, 960
84 -8M0071598	595	77 -8M0075767	578
10 -8M0071653	377	77 -8M0075769	578
92 -8M0071836	319	77 -8M0075773	578
92 -8M0071837	319	77 -8M0075786	578

77 -8M0075787	578	48 -8M0078087	766, 823, 897, 912
77 -8M0075794	579	48 -8M0078088	766, 823, 897, 912, 949
77 -8M0075795	578, 579	48 -8M0078089	766, 823, 897, 912, 949
77 -8M0075809	578	48 -8M0078090	766, 823, 897, 912, 948
77 -8M0075824	575	48 -8M0078091	766, 823, 897, 912, 948
77 -8M0075826	575, 576	48 -8M0078092	766, 823, 897, 912
77 -8M0075829	575, 576	48 -8M0078093	766, 823, 897, 912
77 -8M0075831	575	8M0078157	445, 604
77 -8M0075833	575, 576	32 -8M0078210	557, 687
77 -8M0075835	576	32 -8M0078211	557, 687
77 -8M0075836	575	32 -8M0078212	557, 687
77 -8M0075841	576	32 -8M0078213	557, 687
77 -8M0075842	576	32 -8M0078214	557, 687
77 -8M0075843	576	32 -8M0078215	557, 687
48 -8M0075896	853	32 -8M0078216	557, 687
48 -8M0075897	853	32 -8M0078217	557, 687
84 -8M0075945	596	8M0078858	270, 271
48 -8M0076180	867	98 -8M0078873	567
48 -8M0076181	867	98 -8M0078874	568
48 -8M0076406	867	98 -8M0078875	567
48 -8M0076407	867	98 -8M0078876	568
8M0076464	279	98 -8M0078877	567
32 -8M0077079	557	98 -8M0078878	568
32 -8M0077080	557	98 -8M0078883	568
32 -8M0077081	557	98 -8M0078884	568
32 -8M0077082	557	98 -8M0078885	568
32 -8M0077083	557	98 -8M0078886	568
32 -8M0077084	557	8M0078892	652
84 -8M0077124	595	8M0078924	648
84 -8M0077125	595	8M0079198	136
8M0077126	555	48 -8M0079236	826
8M0077129	555	48 -8M0079237	826
8M0077130	555	8M0079286	507
8M0077133	555	8M0079290	507
8M0077134	555	8M0079291	507
8M0077135	555	8M0079292	556
8M0077136	556	8M0079348	406
8M0077137	556	8M0079408	556
8M0077138	556	6946-8M0079498	560
8M0077139	556	8M0079499	371, 374, 561
8M0077140	556	8M0079500	561
84 -8M0077649	405	8M0079501	561
8M0077699	692	48 -8M0079504	763, 765, 770, 777, 778, 780–782, 784, 799, 812
8M0077701	692	48 -8M0079692	828, 842
87 -8M0077850	633	48 -8M0079693	828, 842
92 -8M0078011	285, 288	48 -8M0079694	828, 842
92 -8M0078015	316	48 -8M0079695	828, 842
92 -8M0078016	316	48 -8M0079696	828, 842
77 -8M0078038	572	48 -8M0079698	828, 842
77 -8M0078039	573	48 -8M0079699	828, 842
77 -8M0078044	575	48 -8M0079700	828, 842
77 -8M0078045	575	48 -8M0079701	828, 842
48 -8M0078084	766, 823, 897, 912	48 -8M0079702	828, 842
48 -8M0078085	766, 823, 897, 912	48 -8M0079703	828, 842
48 -8M0078086	766, 823, 897, 912	48 -8M0079704	828, 842

Номер части – ссылка номера страницы

48 -8M0079705	828, 842	8M0082482	539
48 -8M0079706	828, 842	8M0082483	539
48 -8M0079707	828, 842	8M0082484	539
92 -8M0079743	309	8M0082485	539
92 -8M0079744	309	8M0082486	539
92 -8M0079745	310	8M0082487	539
84 -8M0079847	570	8M0082488	539
84 -8M0079849	571	8M0082489	539
84 -8M0079850	569	8M0082490	539
84 -8M0079851	569	8M0082491	539
79 -8M0079925	412	8M0082492	539
8M0079945	556	8M0082493	539
35 -8M0079962	93, 196	8M0082494	539
10 -8M0080049	733	8M0082495	539
37 -8M0080152	262	8M0082496	539
84 -8M0080191	570	8M0082497	539
84 -8M0080192	570	8M0082498	539
84 -8M0080193	570	8M0082499	539
84 -8M0080194	570	8M0082500	539
8M0080199	373	8M0082501	539
8M0080201	373	8M0082502	539
84 -8M0080216	648	8M0082503	539
8M0080432	543	8M0082504	539
8M0080433	543	8M0082505	539
8M0080434	543	8M0082506	539
8M0080435	543	8M0082507	539
8M0080436	543	8M0082508	539
8M0080437	543	8M0082526	540
8M0080438	543	8M0082527	540
8M0080439	543	8M0082528	540
8M0080440	543	8M0082529	540
8M0080441	543	8M0082530	540
8M0080442	543	8M0082531	540
8M0080443	543	8M0082532	540
8M0080444	543	8M0082533	540
8M0080445	543	8M0082534	540
8M0080446	543	8M0082535	540
8M0080447	543	8M0082536	540
8M0080448	543	8M0082537	540
84 -8M0080787	571	8M0082538	540
48 -8M0081238	882, 888	8M0082539	540
48 -8M0081239	882, 888	8M0082540	540
48 -8M0081418	867	8M0082541	540
1687-8M0081852	231	8M0082542	540
32 -8M0082066	176, 177	8M0082543	540
35 -8M0082290	93, 195	8M0082544	540
62 -8M0082303	998	8M0082545	540
8M0082351	54, 362, 365	8M0082546	540
8M0082352	55, 334	8M0082547	540
8M0082353	55, 339	8M0082548	540
8M0082354	54, 358	8M0082549	540
8M0082355	54, 55, 370	8M0082550	541
8M0082479	539	8M0082551	541
8M0082480	539	8M0082552	541
8M0082481	539	8M0082553	541

8M0082554	541	48 -8M0084099	847
8M0082555	541	48 -8M0084169	847
8M0082556	541	48 -8M0084170	847
8M0082557	541	48 -8M0084171	847
8M0082558	541	48 -8M0084172	847
8M0082575	248, 544	1600-8M0084203	231, 232
8M0082576	248, 544	91 -8M0084205	731
8M0082577	248, 544	48 -8M0084291	847
8M0082578	248, 544	48 -8M0084292	847
8M0082579	248, 544	84 -8M0084296	568, 570
8M0082580	248, 544	48 -8M0084491	762, 765, 769, 777, 778, 783, 784, 799, 808, 885, 894, 895
8M0082581	248, 544	48 -8M0084493	762, 765, 769, 777, 778, 783, 784, 799, 808, 894, 895
8M0082582	248, 544	48 -8M0084494	762, 765, 769, 775-778, 783-785, 792, 793, 799, 800, 808, 885, 894-896
8M0082583	248, 544	48 -8M0084495	762, 765, 769, 775-778, 783-785, 792, 793, 799, 800, 808, 885, 894-896
8M0082584	248, 544	48 -8M0084496	762, 765, 769, 775-778, 783-785, 792, 793, 799, 800, 808, 885, 894-896
8M0082585	248, 544	48 -8M0084497	762, 765, 769, 775, 777, 783-785, 792, 793, 799, 800, 808, 885, 894-896
8M0082586	248, 544	8M0085100	539
8M0082587	248, 544	8M0085101	540
8M0082588	248, 544	8M0085102	540
8M0082589	248, 544	8M0085103	540
8M0082590	248, 544	8M0085104	540
8M0082591	248, 544	8M0085105	540
8M0082592	248, 544	8M0085106	540
8M0082593	248, 544	8M0085107	541
8M0082594	248, 544	8M0085108	541
8M0082595	248, 544	8M0085109	541
8M0082596	248, 544	8M0085110	541
8M0082597	248, 544	8M0085111	541
8M0082598	248, 544	8M0085112	541
8M0082599	248, 544	8M0085113	541
84 -8M0082859	595	8M0085114	541
35 -8M0082911	104, 267	8M0085115	541
8M0083238	672	8M0085116	541
62 -8M0083245	999	8M0085117	541
8M0083288	728	8M0085121	541
1600-8M0083306	231, 232	8M0085122	541
48 -8M0083389	857	8M0085123	541
48 -8M0083390	857	8M0085124	541
87 -8M0083437	55, 334, 339, 358, 370, 658, 673	8M0085125	541
87 -8M0083438	657	8M0085477	509
87 -8M0083439	456, 657	8M0085481	509
1200-8M0083449	80, 340, 342, 345, 348, 351	8M0085491	510
1200-8M0083451	80, 334, 338, 342, 345, 348, 351, 354, 358, 361, 365, 369	93 -8M0085506	986
1200-8M0083452	80, 334, 338, 342, 345, 348, 351, 354, 358, 361, 365, 369	8M0085611	509
8M0083500	672	8M0085613	509
8M0083666	332, 335, 349, 352, 355, 359, 362, 366, 516	8M0085615	509
8M0083667	332, 335, 349, 352, 355, 359, 362, 366, 516	8M0085617	510
8M0083860	352, 518	8M0085619	510
48 -8M0083921	847	8M0085664	189, 190
48 -8M0083922	847	8M0085693	203
48 -8M0084095	847		
48 -8M0084096	847		
48 -8M0084098	847		

88 -8M0085705	668	8M0085987	543
8M0085733	516	8M0085988	543
8M0085790	516	8M0085989	543
8M0085794	140	8M0085990	543
8M0085804	510	8M0085991	543
8M0085806	510	92 -8M0086220	289
48 -8M0085857	857	92 -8M0086221	289, 290
48 -8M0085858	857	92 -8M0086222	289, 290
8M0085937	542	92 -8M0086223	289, 290
8M0085938	542	92 -8M0086224	289, 290
8M0085939	542	92 -8M0086225	289, 291
8M0085940	541	92 -8M0086226	289, 291
8M0085941	542	92 -8M0086227	289, 291
8M0085942	541	92 -8M0086228	289, 292
8M0085943	542	22 -8M0086290	85
8M0085944	542	8M0086400	280
8M0085945	542	93 -8M0086408	986
8M0085946	542	77 -8M0086454	569
8M0085947	542	77 -8M0086455	569
8M0085949	542	77 -8M0086456	569
8M0085950	542	77 -8M0086459	569
8M0085951	542	77 -8M0086461	569
8M0085952	542	77 -8M0086462	569
8M0085953	542	77 -8M0086463	569
8M0085954	542	77 -8M0086464	569
8M0085956	542	77 -8M0086465	569
8M0085957	542	77 -8M0086467	569
8M0085958	542	77 -8M0086469	569
8M0085959	542	8M0086565	572, 574
8M0085960	542	8M0086566	572
8M0085961	542	8M0086567	572
8M0085962	542	67 -8M0087241	257
8M0085963	542	67 -8M0087242	257
8M0085964	542	67 -8M0087243	257
8M0085966	542	67 -8M0087244	257
8M0085967	542	67 -8M0087245	258
8M0085968	542	67 -8M0087246	258
8M0085969	542	67 -8M0087247	258
8M0085970	542	67 -8M0087248	259
8M0085971	542	67 -8M0087249	259
8M0085972	542	67 -8M0087250	259
8M0085973	542	67 -8M0087251	259
8M0085974	542	67 -8M0087252	259
8M0085975	543	67 -8M0087253	259
8M0085976	543	67 -8M0087254	259
8M0085977	543	67 -8M0087255	259
8M0085978	543	57 -8M0087881	276
8M0085979	543	8M0088039	966
8M0085980	543	8M0088724	189, 190
8M0085981	543	8M0088753	688
8M0085982	543	79 -8M0088771	418
8M0085983	543	8M0088792	573
8M0085984	543	32 -8M0088822	534
8M0085985	543	35 -8M0088825	265
8M0085986	543	32 -8M0088855	364, 494

57 -8M0088876	276, 279	8M0092850	639
64 -8M0088973	687, 697	8M0092851	640
8M0089111	364, 597	8M0092854	640
92 -8M0089198	310	8M0092927	240
8M0089492	576	48 -8M0093360	856
8M0089494	576	48 -8M0093361	856
8M0089495	576	8M0093480	280
8M0089496	576	57 -8M0093495	280
8M0089497	203	57 -8M0093513	280
8M0089504	164, 169	8M0093561	279
8M0089506	188, 190, 383	8M0093581	54, 59, 60, 334, 362, 365, 672
8M0089513	575	35 -8M0093688	197, 277–279
8M0089514	575	8M0094135	238
8M0089515	575	8M0094136	238
8M0089516	575	8M0094232	273
92 -8M0089690	301	8M0094233	273
92 -8M0089691	301	84 -8M0094239	661
92 -8M0089692	301	84 -8M0094269	654
8M0089715	276, 278	48 -8M0094380	847
84 -8M0089989	583	48 -8M0094381	847
8M0090334	33	8M0094529	267, 268
87 -8M0090402	629	48 -8M0094553	849
8M0090442	104, 365	48 -8M0094554	849
8M0090447	364, 369, 456, 601	8M0094637	53, 59, 60, 334, 339, 362, 365
48 -8M0090451	831, 843	8M0094681	163, 169
48 -8M0090453	831, 843	22 -8M0094865	141, 142
48 -8M0090455	831, 843	92 -8M0094987	322
48 -8M0090457	831, 843	92 -8M0094988	322
8M0090558	272	62 -8M0095283	995
8M0090559	272	8M0095310	598
8M0090764	264	8M0095447	177
35 -8M0090809	90, 268, 270, 271	33 -8M0095454	131, 132, 134, 276, 278
8M0090819	267, 268	8M0095543	554
62 -8M0090865	995	8M0095632	509
8M0091534	113, 118, 119, 266, 267, 366	8M0095633	509
8M0091565	554	35 -8M0095658	91
8M0091581	576	35 -8M0095659	270
48 -8M0092002	833, 844	84 -8M0095716	444, 455
48 -8M0092003	833, 844	84 -8M0095826	444, 455
48 -8M0092004	833, 844	84 -8M0095827	444, 455
48 -8M0092005	833, 844	84 -8M0095828	444, 455
48 -8M0092006	833, 844	8M0095832	146, 167, 170, 383
48 -8M0092007	833, 844	8M0095833	146, 167, 170, 383
48 -8M0092008	833, 844	8M0095834	147, 167, 170, 383
48 -8M0092009	833, 844	48 -8M0095885	763, 812
48 -8M0092010	833, 844	48 -8M0095886	763, 812
48 -8M0092011	833, 844	48 -8M0095887	763, 812
48 -8M0092012	833, 844	48 -8M0095888	763, 812
48 -8M0092013	833, 844	48 -8M0095889	763, 812
8M0092022	23	48 -8M0095890	763, 812
8M0092088	510	92 -8M0096256	289, 292
8M0092091	511	8M0096314	378, 687
48 -8M0092608	857	8M0096315	378, 688
48 -8M0092609	857	8M0096316	378, 688
8M0092849	640	8M0096317	378, 688

8M0096319	378, 688	62-8M0099661	996
8M0096320	378, 688	62-8M0099664	1002
8M0096321	378, 688	8M0100069	606
8M0096322	378, 688	48-8M0100104	830, 843
8M0096323	378, 688	48-8M0100105	829, 843
8M0096324	378, 688	48-8M0100106	829, 843
93-8M0096340	327	48-8M0100107	829, 843
8M0096701	164, 169	48-8M0100109	829, 843
92-8M0096727	293	48-8M0100110	830, 843
8M0096751	507	48-8M0100111	830, 843
8M0096752	507	48-8M0100112	830, 843
8M0096753	507	48-8M0100159	847
92-8M0096794	301	48-8M0100160	847
92-8M0096795	301, 302	48-8M0100496	859
8M0097129	61	48-8M0100497	859
91-8M0097143	240	48-8M0100498	859
8M0097267	378, 688	48-8M0100499	859
8M0097268	378, 688	8M0100517	203
67-8M0097351	257	47-8M0100526	281
67-8M0097352	258	79-8M0100793	337, 356, 360, 364, 368, 371, 375, 381, 432
67-8M0097353	258	79-8M0100794	337, 356, 360, 364, 368, 372, 375, 381, 433
62-8M0097367	993	79-8M0100795	337, 357, 360, 364, 368, 372, 375, 381, 433
57-8M0097728	276, 279	79-8M0100797	337, 356, 360, 364, 368, 372, 375, 381, 433
8M0097838	92	79-8M0101085	412
8M0097850	690	79-8M0101086	412
8M0097854	273	79-8M0101088	337, 357, 360, 364, 368, 371, 375, 381, 413
8M0097855	273	79-8M0101089	337, 357, 360, 364, 368, 371, 375, 381, 413
8M0097856	272	79-8M0101090	411
8M0097857	273	79-8M0101092	413
8M0097858	273	79-8M0101093	414
8M0097859	274	79-8M0101094	413
8M0098264	35–39, 333, 353, 360, 364, 497, 499–501	79-8M0101095	337, 357, 360, 364, 368, 371, 375, 381, 414
8M0098273	38, 497, 500, 501	79-8M0101096	337, 357, 360, 364, 368, 371, 375, 381, 414
8M0098553	662, 689	79-8M0101097	337, 357, 360, 364, 368, 371, 375, 381, 412
8M0098561	190	79-8M0101099	337, 357, 360, 364, 368, 371, 375, 381, 413
8M0098562	191	97-8M0101101	415
8M0098585	53, 61, 373	79-8M0101102	337, 357, 361, 364, 368, 371, 375, 381, 415
8M0098892	147	79-8M0101104	337, 357, 361, 364, 369, 371, 375, 381, 415
8M0099152	568	79-8M0101105	337, 357, 361, 364, 369, 371, 375, 381, 416
8M0099153	568	79-8M0101106	415
8M0099154	569	79-8M0101107	415
1600-8M0099218	129	79-8M0101129	414
1600-8M0099221	129	79-8M0101130	414
62-8M0099338	1001	79-8M0101171	412
62-8M0099342	1001	79-8M0101172	412
62-8M0099343	1001	62-8M0101362	1002
62-8M0099344	1002	62-8M0101363	1001
62-8M0099346	1002	62-8M0101374	1001
62-8M0099347	1001	62-8M0101375	1001
62-8M0099351	1002	8M0101387	188
8M0099412	444	8M0101415	244
8M0099429	279	48-8M0101559	856
48-8M0099430	857	48-8M0101560	856
48-8M0099431	857	8M0101603	956
62-8M0099660	996	84-8M0101640	605

84 -8M0101641	605	8M0103840	47, 56
84 -8M0101642	605	35 -8M0103963	198
84 -8M0101643	605	8M0103982	136
84 -8M0101644	605	8M0104197	48, 56, 346
8M0101650	605	8M0104198	48, 56, 349
48 -8M0102348	856	8M0104209	163, 169
48 -8M0102349	856	8M0104210	169
22 -8M0102849	200	8M0104211	163, 169
35 -8M0103095	91	47 -8M0104229	275–279
35 -8M0103096	91	48 -8M0104250	849
8M0103315	601	48 -8M0104251	849
8M0103449	517	48 -8M0104252	853
8M0103450	517	48 -8M0104253	853
8M0103451	519	48 -8M0104417	830, 843
8M0103452	516	48 -8M0104418	830, 843
8M0103453	516	48 -8M0104419	830, 843
8M0103454	519	48 -8M0104420	830, 843
48 -8M0103516	876, 881, 885, 888, 893–896, 899, 900, 902, 903, 909, 916	48 -8M0104716	856
48 -8M0103517	876, 881, 885, 888, 893–896, 899, 900, 902, 903, 909, 916	48 -8M0104717	856
48 -8M0103518	876, 881, 885, 888, 893–896, 899, 900, 902, 903, 909, 916	8M0105087	65, 72, 369
48 -8M0103519	876, 881, 885, 888, 893–896, 899, 900, 902, 903, 909, 916	8M0105089	65, 72, 366
48 -8M0103520	876, 881, 885, 888, 893–896, 899, 900, 902, 903, 909, 916	8M0105090	65, 72, 366
48 -8M0103521	876, 881, 885, 888, 893–896, 899, 900, 902, 903, 909, 916	84 -8M0105243	434
48 -8M0103522	876, 881, 885, 888, 893–896, 899, 900, 902, 903, 909, 916	84 -8M0105263	94
48 -8M0103523	876, 881, 885, 888, 893–896, 899, 900, 902, 903, 909, 916	84 -8M0105264	94
48 -8M0103524	877, 881, 885, 888, 893–896, 899, 900, 902, 903, 909, 916	8M0105389	554
48 -8M0103525	877, 881, 885, 888, 893–896, 899, 900, 902, 903, 909, 916	8M0105518	605
48 -8M0103526	877, 881, 885, 888, 893–895, 897, 899, 902, 903, 910, 916	35 -8M0105781	280, 281
48 -8M0103527	877, 881, 886, 888, 893, 895–897, 900–903, 910, 916	57 -8M0105952	280, 281
48 -8M0103528	877, 881, 885, 888, 893–895, 897, 899, 900, 902, 903, 910, 916	8M0106015	280, 281
48 -8M0103529	877, 881, 886, 888, 893, 895–897, 900–902, 904, 910, 916	35 -8M0106058	280, 281
48 -8M0103530	877, 881, 885, 888, 893, 894, 896, 897, 899, 900, 902, 903, 910, 916	8M0106193	280, 281
48 -8M0103531	877, 881, 886, 888, 893, 895–897, 900–902, 904, 910, 916	35 -8M0106323	280
48 -8M0103532	877, 881, 885, 888, 894, 896, 897, 899, 900, 903, 910, 916	35 -8M0106324	280
48 -8M0103533	877, 881, 886, 888, 893, 895–897, 900–902, 904, 910, 916	8M0106368	280
48 -8M0103650	849	48 -8M0106504	856
48 -8M0103651	849	48 -8M0106505	856
8M0103837	47, 56, 343	48 -8M0106543	833, 844
8M0103838	47, 56, 343	48 -8M0106544	833, 844
8M0103839	47, 56	48 -8M0106545	833, 844
		48 -8M0106546	833, 844
		48 -8M0106547	833, 844
		48 -8M0106548	833, 844
		48 -8M0106640	851
		48 -8M0106641	851
		48 -8M0106643	851
		8M0106702	567
		8M0106703	567
		8M0106704	567
		8M0106705	567
		8M0106706	567
		8M0106961	190
		98 -8M0106963	191
		8M0107056	578
		8M0107220	957

Номер части – ссылка номера страницы

97 -8M0107546	108	8M0110646	337, 357, 361, 364, 368, 372, 376, 381, 401
97 -8M0107548	109	8M0110649	403
97 -8M0107550	109	48 -8M0110650	847
48 -8M0107948	856	48 -8M0110651	847
48 -8M0107949	856	57 -8M0110926	280, 281
94 -8M0107970	985	48 -8M0111147	830, 843
8M0108314	553	48 -8M0111148	830, 843
48 -8M0108350	832, 844	48 -8M0111149	829, 843
48 -8M0108351	832, 844	48 -8M0111150	829, 843
48 -8M0108352	832, 844	48 -8M0111151	829, 843
48 -8M0108353	832, 844	8M0111459	583
48 -8M0108354	832, 844	8M0111476	243
48 -8M0108357	832, 844	8M0111544	585
48 -8M0108441	857	8M0111545	586
48 -8M0108442	857	8M0111546	586
67 -8M0108695	260	8M0111547	586
67 -8M0108696	260	8M0111550	585
8M0108999	556	8M0111552	586
8M0109000	556	8M0111553	586
8M0109049	143, 235	8M0111554	586
8M0109050	143, 235	84 -8M0111668	404
48 -8M0109051	856	84 -8M0111669	404
48 -8M0109052	856	84 -8M0111670	403
8M0109256	144	8M0111837	589
67 -8M0109257	255	84 -8M0111860	256
67 -8M0109258	256	8M0112041	588
48 -8M0109273	847	35 -8M0112241	280
48 -8M0109274	847	97 -8M0112332	280, 281
84 -8M0109294	580	48 -8M0112359	857
84 -8M0109337	580	48 -8M0112360	857
77 -8M0109482	565	48 -8M0112362	851
48 -8M0109490	851	48 -8M0112363	851
48 -8M0109491	851	98 -8M0112577	172, 179, 180
48 -8M0109500	853	98 -8M0112578	174, 179
48 -8M0109501	853	98 -8M0112579	175, 180
8M0109506	648	98 -8M0112580	175, 180
8M0109507	648	48 -8M0112981	828, 842
8M0109508	648	48 -8M0112982	828, 842
8M0109543	91, 365, 369	48 -8M0112983	828, 842
8M0109720	588	48 -8M0112984	828, 842
8M0109722	588	48 -8M0112985	828, 842
8M0109742	455	48 -8M0112986	828, 842
98 -8M0109756	74	48 -8M0112987	828, 842
48 -8M0110303	832, 844	48 -8M0112988	828, 842
48 -8M0110304	832, 844	48 -8M0112989	828, 842
67 -8M0110408	257	48 -8M0112990	828, 842
67 -8M0110409	258	48 -8M0113150	822
67 -8M0110410	258	8M0113313	200
92 -8M0110567	307	48 -8M0113416	761, 810
8M0110638	405	8M0113442	587
8M0110639	403	8M0113483	272
8M0110641	403	35 -8M0113498	93, 372
8M0110642	406, 602	84 -8M0113732	376, 620
8M0110643	337, 357, 361, 364, 368, 372, 376, 381, 401	46 -8M0113799	267
8M0110644	405	46 -8M0113801	266

48 -8M0113928	832, 844	8M0114911	729
48 -8M0113929	832, 844	8M0114912	729
48 -8M0113930	832, 844	84 -8M0115080	337, 357, 361, 364, 368, 372, 375, 381, 406
48 -8M0113931	832, 844	92 -8M0115475	287
48 -8M0113932	832, 844	8M0115487	552
48 -8M0113933	832, 844	8M0115490	552
48 -8M0113934	832, 844	84 -8M0115495	555
48 -8M0113935	832, 844	35 -8M0116378	299
48 -8M0113936	832, 844	97 -8M0116589	109
48 -8M0113937	832, 844	35 -8M0116793	92
48 -8M0113938	832, 844	8M0117114	648
48 -8M0113939	832, 844	98 -8M0117124	144, 383
48 -8M0113940	832, 844	98 -8M0117125	144, 156, 165, 169, 383
48 -8M0113941	832, 844	87 -8M0117131	629
48 -8M0113942	832, 844	87 -8M0117132	630
48 -8M0113943	832, 844	87 -8M0117133	630
48 -8M0113944	832, 844	87 -8M0117134	630
48 -8M0113945	832, 844	87 -8M0117135	630
48 -8M0113946	831, 844	87 -8M0117136	630
48 -8M0113947	831, 844	87 -8M0117137	630
48 -8M0113948	831, 844	87 -8M0117138	631
48 -8M0113949	831, 844	87 -8M0117139	631
48 -8M0113950	831, 844	87 -8M0117140	631
48 -8M0113951	831, 844	8M0117143	552
48 -8M0113952	831, 844	92 -8M0117687	307
48 -8M0113953	831, 844	98 -8M0117938	187
48 -8M0113954	831, 844	98 -8M0117939	187
48 -8M0113955	831, 844	98 -8M0117940	187
48 -8M0113956	831, 844	98 -8M0117941	187
48 -8M0113957	831, 844	48 -8M0117982	835, 845
48 -8M0113958	831, 844	48 -8M0117983	835, 845
48 -8M0113959	831, 844	48 -8M0117984	835, 845
84 -8M0114012	603	48 -8M0117985	835, 845
48 -8M0114407	763, 770, 790–792, 815	48 -8M0117986	835, 845
48 -8M0114408	763, 770, 790–792, 815	48 -8M0117987	835, 845
48 -8M0114409	763, 770, 790–792, 815	48 -8M0117988	835, 845
48 -8M0114410	763, 770, 790, 791, 815	48 -8M0117989	835, 845
8M0114436	554	48 -8M0117990	835, 845
84 -8M0114502	589	48 -8M0117991	835, 845
35 -8M0114618	92, 376	48 -8M0117992	835, 845
33 -8M0114737	7, 16, 21	48 -8M0117993	835, 845
33 -8M0114739	7, 17–22	48 -8M0117994	835, 845
33 -8M0114740	7, 18, 21, 22	48 -8M0117995	835, 845
33 -8M0114741	7, 22, 23	48 -8M0117996	835, 845
33 -8M0114742	8, 17	48 -8M0117997	835, 845
33 -8M0114743	7, 16	48 -8M0117998	835, 845
33 -8M0114744	8, 16	48 -8M0117999	835, 845
33 -8M0114746	7, 17	48 -8M0118000	835, 845
33 -8M0114747	131, 135, 279	48 -8M0118001	835, 845
8M0114782	521	48 -8M0118002	835, 845
91 -8M0114829	732	48 -8M0118003	835, 845
91 -8M0114831	732	48 -8M0118004	835, 845
91 -8M0114832	732	48 -8M0118005	835, 845
91 -8M0114833	732	48 -8M0118006	835, 845
8M0114877	243	48 -8M0118007	835, 845

Номер части – ссылка номера страницы

48 -8M0118008	835, 845	48 -8M0121589	829, 842
48 -8M0118009	834, 845	48 -8M0121590	829, 842
48 -8M0118010	834, 845	48 -8M0121591	829, 842
48 -8M0118011	834, 845	48 -8M0121592	829, 842
48 -8M0118012	834, 845	48 -8M0121593	829, 842
48 -8M0118013	834, 845	48 -8M0121594	829, 842
48 -8M0118014	834, 845	48 -8M0121595	829, 842
48 -8M0118015	834, 845	48 -8M0121596	829, 842
48 -8M0118016	834, 845	48 -8M0121597	829, 842
48 -8M0118017	834, 845	48 -8M0121598	829, 842
46 -8M0118065	174, 177, 178, 181, 182	48 -8M0121599	829, 842
8M0118141	679	48 -8M0121600	829, 842
84 -8M0118364	570	48 -8M0121601	829, 842
84 -8M0118368	581	48 -8M0121602	829, 842
48 -8M0118468	830, 843	48 -8M0121603	829, 842
48 -8M0118469	831, 843	48 -8M0121604	829, 842
48 -8M0118470	830, 843	92 -8M0121914	291
48 -8M0118471	831, 843	90 -8M0121960	312, 314
8M0118725	366, 498, 655	92 -8M0121963	312
8M0118806	553	92 -8M0121966	318
8M0118808	553	92 -8M0121969	310
48 -8M0119052	832, 844	92 -8M0121972	306
48 -8M0119053	832, 844	64 -8M0121975	698
48 -8M0119055	832, 844	98 -8M0122010	203
48 -8M0119056	832, 844	46 -8M0122064	264, 265
48 -8M0119057	832, 844	35 -8M0122423	90, 267, 269–271, 276, 278, 333, 338, 372, 376
48 -8M0119058	832, 844	79 -8M0122502	600
8M0119081	953, 959	79 -8M0122503	598
8M0119082	954, 959	79 -8M0122505	599
8M0119083	954, 959	79 -8M0122506	600
8M0119280	156	79 -8M0122507	600
22 -8M0119308	140–142	84 -8M0122618	596
8M0119309	172, 178	84 -8M0122619	596
48 -8M0119331	849	98 -8M0122649	171, 177
48 -8M0119332	849	8M0122660	378
79 -8M0119406	337, 357, 360, 364, 368, 372, 375, 381, 433	8M0122662	373
92 -8M0119689	325	8M0122663	378
84 -8M0120136	603	98 -8M0122666	173, 178
8M0120319	407	84 -8M0122787	596
8M0120346	492	79 -8M0122881	599
8M0120657	274	79 -8M0122888	600
8M0120836	272	8M0123001	239
8M0120837	272	98 -8M0123083	186, 384
8M0120838	272	48 -8M0123399	898, 912
8M0120839	272	48 -8M0123400	898, 912
8M0120867	272	48 -8M0123401	898, 912
8M0121245	243	48 -8M0123402	898, 912
8M0121246	243	48 -8M0123403	898, 912
8M0121252	244	48 -8M0123404	898, 912
8M0121253	244	48 -8M0123405	898, 912
8M0121254	244	48 -8M0123406	898, 912
8M0121295	670	48 -8M0123407	898, 912
8M0121296	670	48 -8M0123408	898, 912
8M0121297	671	48 -8M0123409	898, 912
8M0121300	671	48 -8M0123410	898, 912

48 -8M0123411	898, 912	8M0126960	615
48 -8M0123412	898, 912	84 -8M0127018	619
79 -8M0123434	600	48 -8M0127026	764, 781, 794, 795, 814
98 -8M0123588	172, 179, 180	48 -8M0127027	764, 773, 781, 794, 814
98 -8M0123590	174, 179	48 -8M0127028	764, 781, 794, 795, 814
98 -8M0123592	175, 180	48 -8M0127029	764, 773, 781, 794, 795, 814
98 -8M0123593	175, 180	48 -8M0127030	764, 781, 794, 795, 814
98 -8M0124068	156	48 -8M0127031	764, 773, 781, 794, 795, 814
64 -8M0124204	698	48 -8M0127032	764, 780, 781, 794, 795, 814
64 -8M0124205	698	48 -8M0127033	764, 773, 780, 781, 794, 795, 814
64 -8M0124207	698	48 -8M0127034	764, 780, 781, 794, 795, 814
64 -8M0124208	698	48 -8M0127035	764, 773, 780, 781, 794, 795, 814
64 -8M0124209	698	48 -8M0127036	764, 780, 781, 794, 795, 814
8M0124387	505	48 -8M0127037	764, 773, 780, 781, 794, 795, 814
8M0124495	337, 357, 361, 364, 368, 372, 376, 381, 401	48 -8M0127038	764, 780, 781, 794, 795, 814
8M0124496	337, 357, 361, 364, 368, 372, 376, 381, 401	48 -8M0127039	764, 773, 780, 781, 794, 795, 814
8M0124497	405	48 -8M0127040	763, 780, 781, 794, 795, 813
8M0124498	337, 357, 361, 364, 368, 372, 375, 381, 402	48 -8M0127041	763, 773, 780, 781, 794, 795, 813
98 -8M0124634	188, 190	48 -8M0127042	763, 780, 781, 794, 795, 813
48 -8M0125095	763, 790, 816	48 -8M0127043	763, 773, 780, 781, 794, 795, 813
48 -8M0125096	763, 790, 815	48 -8M0127044	763, 780, 781, 794, 795, 813
48 -8M0125097	763, 790, 815	48 -8M0127045	763, 773, 780, 781, 794, 795, 813
48 -8M0125098	763, 790, 815	48 -8M0127046	763, 780, 781, 794, 795, 813
48 -8M0125099	763, 790, 815	48 -8M0127047	763, 773, 780, 781, 794, 795, 813
48 -8M0125100	763, 790, 815	48 -8M0127048	763, 780, 781, 794, 795, 813
48 -8M0125101	763, 790, 815	48 -8M0127049	763, 773, 780, 781, 794, 795, 813
48 -8M0125102	763, 790, 815	48 -8M0127050	763, 780, 781, 794, 795, 813
22 -8M0125175	85, 197	48 -8M0127051	763, 773, 780, 781, 794, 795, 813
91 -8M0125730	732	48 -8M0127052	763, 780, 781, 794, 795, 813
48 -8M0125738	839, 847	48 -8M0127053	763, 773, 780, 781, 794, 795, 813
48 -8M0125739	839, 847	84 -8M0127681	620
48 -8M0125740	839, 847	84 -8M0127682	376, 620
48 -8M0125741	839, 847	8M0128091	985
48 -8M0125742	839, 847	48 -8M0128332	831, 843
48 -8M0125743	839, 847	48 -8M0128333	831, 843
48 -8M0125744	839, 847	48 -8M0128334	831, 843
48 -8M0125745	839, 847	48 -8M0128335	830, 843
48 -8M0125746	839, 847	8M0128829	64
48 -8M0125747	839, 847	48 -8M0128846	831, 844
84 -8M0125748	626	48 -8M0128847	831, 844
84 -8M0125749	626	48 -8M0128849	831, 844
84 -8M0125750	627	48 -8M0128850	831, 844
84 -8M0125751	627	8M0128967	674
84 -8M0125752	627	8M0128968	674
84 -8M0125753	627	8M0128969	674
84 -8M0125754	627	48 -8M0129046	829, 842
84 -8M0125755	627	48 -8M0129048	829, 842
84 -8M0125756	627	48 -8M0129049	828, 842
84 -8M0125880	557	91 -8M0129072	983
48 -8M0126236	829, 842	91 -8M0129074	983
48 -8M0126237	829, 842	8M0129098	224
8M0126670	109	33 -8M0129146	131, 135, 279
67 -8M0126685	646	48 -8M0129147	833, 844
67 -8M0126686	646	48 -8M0129148	833, 844
8M0126959	615	48 -8M0129149	833, 844

Номер части – ссылка номера страницы

48 -8M0129397	831, 843	84 -8M0131371	614
8M0129437	587	84 -8M0131372	614
8M0129438	587	84 -8M0131373	614
8M0129439	587	84 -8M0131374	614
8M0129440	587	84 -8M0131375	614
8M0129442	587	84 -8M0131376	614
8M0129456	588	84 -8M0131377	615
8M0129457	588	84 -8M0131378	615
8M0129458	588	84 -8M0131379	615
8M0129527	679	84 -8M0131380	615
88 -8M0129528	668	84 -8M0131381	615
88 -8M0129530	668	84 -8M0131382	615
88 -8M0129531	668	84 -8M0131383	615
88 -8M0129533	667	84 -8M0131384	615
88 -8M0129534	667	84 -8M0131385	615
88 -8M0129535	667	84 -8M0131386	615
8M0129543	337, 357, 361, 365, 368, 372, 376, 381, 401	10 -8M0131814	73, 75
8M0129544	405	48 -8M0131958	761
8M0129545	337, 357, 361, 365, 368, 372, 376, 381, 401	92 -8M0132061	322
88 -8M0129562	668	8M0133439	402
84 -8M0130181	406	8M0133617	274
8M0130792	602	35 -8M0134466	265
8M0130835	273	8M0134607	671
88 -8M0130941	668	8M0134609	671
48 -8M0131144	835, 845	8M0134633	674
48 -8M0131145	835, 845	8M0134634	674
48 -8M0131146	835, 845	8M0134635	674
48 -8M0131147	835, 845	8M0134636	676
48 -8M0131148	835, 845	8M0134637	676
48 -8M0131149	835, 845	8M0134638	676
48 -8M0131150	835, 845	8M0134639	676
48 -8M0131151	835, 845	8M0134640	676
48 -8M0131152	835, 845	8M0134641	676
48 -8M0131153	835, 845	8M0134642	675
48 -8M0131154	835, 845	8M0134643	676
48 -8M0131155	835, 845	8M0134644	675
48 -8M0131156	835, 845	8M0134650	675
48 -8M0131157	835, 845	8M0135450	675
48 -8M0131158	835, 845	8M0135451	675
48 -8M0131159	835, 845	8M0135452	675
48 -8M0131160	835, 845	47 -8M0135803	265
48 -8M0131161	835, 845	98 -8M0135821	265
48 -8M0131162	835, 845	91 -8M0135998	108, 204
48 -8M0131163	835, 845	67 -8M0136134	258
48 -8M0131164	834, 845	67 -8M0136136	260
48 -8M0131165	834, 845	67 -8M0136137	260
48 -8M0131166	834, 845	67 -8M0136144	260
48 -8M0131167	834, 845	92 -8M0137092	322
22 -8M0131184	559	46 -8M0137212	173, 178
8M0131240	952, 973	8M0137842	29
8M0131261	680	8M0137846	42
8M0131262	680	8M0137849	23, 265
8M0131263	680	8M0137852	65
84 -8M0131369	614	8M0137854	48
84 -8M0131370	614	48 -8M0137906	764, 766, 771, 773, 774, 781, 782, 796, 797, 814

48 -8M0137907	764, 766, 771, 781, 782, 796, 797, 814	86 -8M6000708	603
48 -8M0137924	764, 773, 781, 794, 795, 814	22 -8M6000760	696
48 -8M0137925	764, 781, 794, 795, 814	22 -8M6000771	696
8M0138409	673	22 -8M6000772	696
8M0138410	674	8M6001342	661
8M0138411	674	8M6001343	661
84 -8M0138676	374, 378	22 -8M6001381	696
84 -8M0138677	374, 378	22 -8M6001390	697
84 -8M0138678	374, 378	22 -8M6001392	697
8M0139434	265	84 -8M6001454	573
8M0139548	223	84 -8M6001455	573
84 -8M0139671	577	84 -8M6001456	573, 574
93 -8M0140357	986	22 -8M6001488	558
98 -8M0140877	61	22 -8M6001495	558
8M0141864	402	22 -8M6001497	558
8M0142097	829	8M6001760	406
8M0142098	829	8M6001761	406
8M0142099	829	8M6001762	406
8M0142100	829	8M6001767	405
8M0142101	829	88 -8M6001960	667
8M0142102	829	35 -8M6002131	280
8M0142103	829	8M6002180	554
8M0142104	829	22 -8M6002264	558
8M0142105	829	8M6002274	280
8M0142106	829	8M6002359	425, 443, 644
8M0142107	828	35 -8M6002390	199, 280
48 -8M0142110	832, 844	35 -8M6002552	280
48 -8M0142111	832, 844	79 -8M6002607	421
48 -8M0142112	832, 844	8M6002740	228
48 -8M0142113	832, 844	8M6002741	228
48 -8M0142114	832, 844	8M6003460	406
48 -8M0142115	832, 844	8M6003663	434
48 -8M0142116	832, 844	8M6003706	403
48 -8M0142117	832, 844	8M6003707	402
48 -8M0142118	832, 844	8M6003710	678
8M0144040	833, 844	8M6003801	403
8M0144042	833, 844	84 -8M6003802	404
8M0144044	833, 844	84 -8M6003803	404
8M0144046	833, 844	79 -8M6004807	599
91 -8M2001017	732	8M6004829	603
84 -8M2004357	580	8M6004830	603
8M2004358	575	8M6004831	603
8M2004359	575	8M6005011	402
8M2004360	575	8M6005014	403
8M2004361	574	8M6005019	402
8M2004362	575	8M6005025	403
22 -8M2007090	558	8M6005108	402
8M2011935	583	8M6005109	402
21 -8M2017060	276–278	87 -8M6005583	661
33 -8M2018369	131–134, 276–278	87 -8M6005584	661
87 -8M3001384	583	8M6005670	411
8M3800000	577	8M6005671	411
84 -8M6000699	571	8M6005672	410
84 -8M6000701	574	8M6005673	410
84 -8M6000703	574	8M6005674	410

8M6005675	410	48 -8M8022429	767, 824
8M6005676	410	48 -8M8022430	767, 824
8M6005677	411	48 -8M8022439	767, 824
8M6005678	411	48 -8M8022440	767, 824
8M6005695	411	48 -8M8022449	767, 824
8M6005696	411	48 -8M8022450	767, 824
8M6005697	411	48 -8M8022459	767, 824
8M6006077	661	48 -8M8022460	767, 824
8M8020356	243	48 -8M8022469	767, 824
8M8021162	241	48 -8M8022470	767, 824
48 -8M8021430	825	48 -8M8022479	767, 824
48 -8M8021440	825	48 -8M8023100	763, 770, 790–792, 815
48 -8M8021450	825	48 -8M8023120	763, 770, 790–792, 815
48 -8M8021460	825	48 -8M8023140	763, 770, 790–792, 815
48 -8M8021470	825	48 -8M8023160	763, 770, 790, 791, 815
48 -8M8021480	825	48 -8M8023180	763, 770, 790, 791, 815
48 -8M8021490	825	8M8023320	240
48 -8M8021500	825	8M8023358	239
48 -8M8021510	825	8M8023359	240
48 -8M8021520	825	48 -8M8023600	825
48 -8M8021530	825	48 -8M8023610	825
48 -8M8021540	825	8M8023624	239
48 -8M8021550	825	8M8023625	239
48 -8M8021560	825	8M8023626	239
48 -8M8021590	825	8M8023627	239
48 -8M8021600	825	8M8023731	234
48 -8M8021610	825	8M8023733	234
48 -8M8021620	825	8M8023735	234
48 -8M8021630	825	8M8023737	234
48 -8M8021640	825	8M8023739	234
48 -8M8021650	826	8M8023741	234
48 -8M8021660	826	48 -8M8023800	826
48 -8M8021670	826	48 -8M8023810	826
48 -8M8021680	826	48 -8M8023820	826
48 -8M8021690	826	48 -8M8023830	826
48 -8M8021700	826	48 -8M8023840	826
8M8022198	242	48 -8M8023850	826
8M8022263	241	48 -8M8023860	826
48 -8M8022340	767, 824	48 -8M8023870	826
48 -8M8022349	767, 825	48 -8M8023880	826
48 -8M8022350	767, 825	48 -8M8023890	826
48 -8M8022359	767, 825	48 -8M8023900	826
48 -8M8022360	767, 824	48 -8M8023910	826
48 -8M8022369	767, 824	48 -8M8023920	826
48 -8M8022370	767, 824	48 -8M8023930	826
48 -8M8022379	767, 824	48 -8M8023940	826
48 -8M8022380	767, 824	48 -8M8023950	826
48 -8M8022389	767, 824	48 -8M8023960	826
48 -8M8022390	767, 824	48 -8M8023970	826
48 -8M8022399	767, 824	48 -8M8023980	826
48 -8M8022400	767, 824	48 -8M8023990	826
48 -8M8022409	767, 824	48 -8M8024000	826
48 -8M8022410	767, 824	48 -8M8024010	826
48 -8M8022419	767, 824	48 -8M8024110	826
48 -8M8022420	767, 824	48 -8M8024120	826

8M8024581	236	48 -8M8027500	878, 880, 884, 887, 890, 892, 908
8M8024582	236	48 -8M8027502	878, 880, 884, 887, 890, 892, 908
8M8024583	236	48 -8M8027504	878, 880, 884, 887, 890, 892, 908
8M8024584	236	48 -8M8027506	878, 880, 884, 887, 890, 892, 908
8M8024668	230	48 -8M8027510	878, 879, 884, 886, 889, 891, 908
8M8025733	553	48 -8M8027511	878, 879, 884, 886, 889, 891, 908
8M8025968	234	48 -8M8027512	878, 880, 884, 886, 889, 891, 908
8M8025969	234	48 -8M8027513	878, 880, 884, 886, 889, 891, 908
8M8025970	234	48 -8M8027514	878, 880, 884, 886, 889, 891, 908
8M8025971	234	48 -8M8027516	879, 883, 889, 907
8M8025972	234	48 -8M8027517	879, 883, 889, 907
8M8025973	234	8M8027677	62, 63, 535
8M8026000	227	63 -8M9200340	1005
8M8026004	243	67 -8M9200702	84
8M8026006	242	67 -8M9200903	255
8M8026029	235	1667- 9011G90	128
84 -8M8026041	244, 511	1667- 9011J15	126, 127
84 -8M8026042	244, 511	1667- 9011J16	76, 126, 127
84 -8M8026043	244, 511	1667- 9011J 2	128
84 -8M8026044	245, 511	1667- 9011J29	128
8M8026070	242	1667- 9011J33	127
48 -8M8026210	902, 913	1667- 9011J35	127
48 -8M8026230	902, 913	1667- 9011J37	127
48 -8M8026250	902, 913	1667- 9011J39	127
48 -8M8026260	902, 913	1667- 9011J 6	127
48 -8M8026300	902, 913	1667- 9011J 7	127
48 -8M8026310	902, 913	48 - 90159A46	763, 766, 770, 782, 794–798, 820, 885
48 -8M8026320	902, 913	90185A 1	202, 980
48 -8M8026330	902, 913	90362A 3	652
48 -8M8026340	902, 913	91 - 90455 1	733
48 -8M8026555	761, 769, 786, 788, 789, 807, 878, 884	90468A 1	637
48 -8M8026560	761, 769, 778, 779, 785–789, 799, 801–803, 807, 878, 884	50 - 90983A 5	41, 45, 46
48 -8M8026570	761, 769, 778, 779, 785–789, 799, 801–803, 807, 878, 884	1647- 9148T81	75, 127
48 -8M8026580	761, 769, 777–779, 785–789, 792, 793, 799, 801–803, 808, 884	1647- 9148T82	127
48 -8M8026590	761, 769, 777–779, 785–787, 792, 793, 799, 801, 808, 878, 884	1647- 9148T84	127
48 -8M8026600	761, 769, 777–779, 785, 786, 792, 793, 799, 801, 808, 878, 884	1647- 9148T85	127
48 -8M8026620	807, 878, 884	1647- 9148T86	127
48 -8M8026625	787–789, 802–804, 807, 878, 884	84 - 91942A 4	382, 651
48 -8M8026630	780, 787–789, 802–804, 807, 878, 884	92020A 2	384, 723
48 -8M8026635	780, 787–789, 802–804, 807, 878, 884	92020A 3	384, 723
48 -8M8026640	780, 787–789, 802, 803, 807, 878, 884	92418	978
48 -8M8026650	760, 807, 879, 883	56 - 92729A49	74, 343
48 -8M8026655	760, 807, 879, 883	92876A12	720
48 -8M8026790	764, 771, 774–777, 785, 791–793, 798–800, 818	92876A12	334, 362, 366, 718, 720
48 -8M8026820	764, 771, 773–777, 785, 791–793, 798–800, 818	92876A 8	334, 339, 362, 366, 721
32 -8M8026967	83, 334, 338	92876A 9	334, 339, 362, 366, 721
8M8027354	241	93320A13	148, 157–159
8M8027372	241	93320A14	148, 158, 159
48 -8M8027497	878, 880, 884, 887, 890, 892, 908	93320A15	148, 158, 159
48 -8M8027498	878, 880, 884, 887, 890, 892, 908	93322A10	149, 160–162
		93322A12	148, 160–162
		84 - 93347A 3	651
		33 - 941	9, 21
		1547- 9412A19	219
		1547- 9412A20	219

1547- 9412A21	219	F5H208/10	536
1547- 9412A22	219	F5H208/18	536
1547- 9412A23	219	F5H208/22	536
94185A17	48, 56	F5H268	622
94286T 1	112, 120, 121	11 - F7048	968
45 - 94819T 5	189, 190	FA324101	969
27 - 94996Q 2	281	FA58976-1	536
84 - 95084A10	666	FA94094-2	964
84 - 95084A13	666	FK247	969
18 - 95295	952, 970	FK719059	104
95419A 1	50, 57	48 - FP6430	877, 939
22 - 95633M	77	FP6477	877, 939, 941
95723A 4	43, 45, 46	M879341T	116
87 - 95810A 8	42, 45, 46	48 -MAF12406T	759, 806, 921
95845A 5	25-27	NA	844
398- 9610A27	226	NLA	34-36, 46
46 - 96148Q 8	269	QA1912X	876, 881, 885, 887, 892, 894-896, 899-901, 903, 906, 914, 917-919
96186A 2	722	QA1916X	876, 881, 885, 887, 893-896, 899-901, 903, 906, 914, 918, 919
96708A 4	384, 723	QA1918X	876, 881, 885, 887, 893-896, 899-901, 903, 906, 914, 918, 919
33 - 97180Q	8, 16-20	QA1920X	876, 881, 885, 887, 893-896, 899-901, 903, 906, 914, 918, 919
33 - 97182Q	8, 16-20	QA1940R	897, 912
97258A 1	496	QA1941R	897, 912
33 - 97389	131, 132	QA1946R	897, 912
86 - 98199T	663	QA1947R	897, 912
91 - 98234A 2	731	QA1952R	897, 912
98432Q 6	112	QA1953R	897, 912
98432T 6	117, 120, 121	QA2000X	881, 885, 892, 894-896, 899-901, 903, 906, 917
98571A 3	61	QA2004X	876, 881, 885, 892, 894-896, 899-901, 903, 906, 914, 917, 919
98634A20	188, 190, 383	QA2006X	881, 885, 892, 894-896, 899-901, 903, 906, 917, 918
A -AA250028M	988	QA2008X	876, 881, 885, 887, 892, 894-896, 899-901, 903, 906, 914, 917, 919
A -AA260050M	989	QA2010X	881, 885, 892, 894-896, 903, 906, 917-919
A -AA260051M	989	QA2014X	881, 885, 892, 894-896, 899-901, 903, 906, 916, 918
A -AA270136M	988	QA2026X	878, 880, 884, 887, 890, 892, 915, 918
A -AA280046M	989	QA2028X	878, 880, 884, 887, 890, 892, 906, 915, 918
A -AA280047M	989	QA2030X	878, 880, 884, 887, 890, 892, 906, 915-917, 919
A -AA300058M	990	QA2032X	878, 880, 884, 887, 890, 892, 915-917, 919
A -AA300059M	990	QA2034X	878, 880, 884, 887, 890, 892, 915-917, 919
A -AA310132M	988	QA2036X	878, 880, 884, 887, 890, 892, 915-917, 919
A -AA310143M	989	QA2038X	878, 880, 884, 887, 890, 892, 915-917, 919
A -AA310144M	989	QA2040X	878, 880, 884, 887, 890, 892, 915-917, 919
A -AA340138M	988	QA2042X	878, 880, 884, 887, 890, 892, 915-917, 919
A -AA350062M	990	QA2060X	878, 879, 883, 886, 889, 891, 906, 915, 917
A -AA350063M	990	QA2062X	878, 879, 883, 886, 889, 891, 906, 915, 916, 918, 919
A -AA380113M	988	QA2064X	878, 879, 883, 886, 889, 891, 906, 915, 917, 920
A -AA430096M	989	QA2070X	878, 879, 883, 889, 891, 907, 915, 916, 918-920
A -AA430102M	990	QA2072X	878, 879, 883, 886, 889, 907, 915, 916, 918
A -AA430103M	990	QA2074X	878, 879, 884, 889, 891, 907, 915-917, 920
A -AA460014M	990	QA2076X	878, 879, 884, 886, 889, 907, 915, 916, 918
A -AA460015M	991	QA2078X	875, 878, 879, 884, 886, 889, 891, 907, 915-918, 920
A -AA470038M	989	QA2080X	878, 879, 884, 886, 889, 907, 915, 916, 918
F197787Q3	87		
F213238Q2	87		
F58685-2	537		
F5H078	622		
F5H094	718		

QA2082X	878, 879, 884, 886, 889, 891, 907, 915–917, 919	QS5056X	876, 881, 885, 888, 893–896, 899, 900, 902, 903, 911, 914–916, 919
QA2084X	878, 879, 884, 886, 889, 891, 907, 915–917	QS5058X	911, 914, 915, 917, 919
QA2106R	877, 883, 915, 917	QS5114X	878, 880, 884, 887, 890, 892, 910, 915–917, 919
QA2124R	877, 882, 915, 918	QS5116X	879, 880, 884, 887, 890, 892, 910, 915–917, 919
QA2126R	877, 882, 915, 918	QS5118X	879, 880, 884, 887, 890, 892, 910, 915–917, 919
QA2128R	877, 882, 915, 918	QS5164X	878, 880, 884, 886, 889, 891, 910, 915, 916, 918, 919
QA2130R	877, 882, 915, 918	QS5166X	878, 880, 884, 886, 890, 891, 910, 915, 916, 918, 919
QA2148R	882, 889	QS5168X	878, 880, 884, 886, 890, 891, 910, 915, 918, 919
QA2150R	882, 889	QS5170X	878, 880, 884, 886, 890, 891, 910, 915, 918, 919
QA2154R	882, 889	QS5758X	876, 881, 885, 888, 893–896, 899, 900, 902, 903, 911
QA2158R	882, 889	QS5760X	876, 881, 885, 893–896, 899, 900, 902, 903, 911
QA2171R	883, 889	QS5862X	876, 881, 885, 888, 893, 911
QA2173R	883, 889	QS5864X	876, 881, 885, 888, 893, 911
QA2175R	883, 889	QS5866X	876, 881, 885, 888, 893, 911
QA2178R	883, 889		
QA2190R	879, 883, 889		
QA2192R	879, 883, 889		
QA2196R	879, 883, 889		
QA2200R	879, 883, 889		
QA2206X	875, 876, 886, 898, 907, 918		
QA2208X	875, 876, 886, 898, 907, 918		
QA2828X	878, 880, 884, 887, 890, 892, 906		
QA2830X	878, 880, 884, 887, 890, 892, 906		
QA2832X	878, 880, 884, 887, 890, 892, 906		
QA3114R	875, 914		
QA3118R	875, 914		
QA3150R	875, 879, 882, 891, 914, 918, 919		
QA3152R	875, 879, 882, 891, 914, 918, 919		
QA3168R	875, 914		
QA3170R	875, 914		
QA3178R	875, 882, 890, 914, 918		
QA3182R	882, 888		
QA3184R	882, 888		
QA3808R	883, 891, 918, 919, 935		
QA3810R	883, 891, 918, 919, 935		
QA3832X	875, 876, 886, 898, 907		
QA3906R	879, 891, 915, 916, 919, 934		
QA3914R	879, 891, 916, 919, 934, 935		
QS1154X	876, 881, 885, 888, 893–896, 899, 900, 902, 903, 911		
QS5002X	876, 881, 885, 888, 893–896, 899, 900, 902, 903		
QS5004X	876, 881, 885, 888, 893–896, 899, 900, 902, 903, 911, 917, 920		
QS5005X	877, 881, 885, 888, 893, 894, 896, 897, 899, 901–903, 911, 918, 920		
QS5006X	876, 881, 885, 888, 893–896, 899, 900, 902, 903, 911, 916, 920		
QS5007X	877, 881, 885, 888, 893, 894, 896, 897, 900–903, 911, 916, 920		
QS5008X	876, 881, 885, 888, 893–896, 899, 900, 902, 903, 911, 916, 920		
QS5050X	876, 881, 885, 887, 893–896, 899–901, 903, 911, 914, 916, 918, 919		
QS5052X	876, 881, 885, 887, 893–896, 899–901, 903, 911, 914–916, 918–920		
QS5054X	876, 881, 885, 888, 893–896, 899, 900, 902, 903, 911, 914–916, 919		

#NUMERIC

103-град. выводящая труба глушителя	239
15W40	302
2-4-С Смазочный шприц	318, 985
250/270 Air Deck	988
250 Dynamic	989
250 Ultra Light	988
25W50	292
260 Dynamic	989
270 Dynamic	989
280 Dynamic	989
290/300 Ocean Runner	990
290/310 Air Deck	988
290 Ocean Runner	990
2-тактные двигатели PWC	305
300 Dynamic	989
300 Ocean Runner	990
310 Dynamic	989
340 Air Deck	988
340 Ocean Runner	990
365/380 Heavy Duty	988
415/430 Heavy Duty	989
420/430 Ocean Runner	990
420 Ocean Runner	990
430 Ocean Runner	990
460 Ocean Runner	990, 991
470 Heavy Duty	989
4-в-1 (указатель)	429-432
5W30	301

A

Active Trim (боковой переходник)	589
Active Trim (система управления дифферентом)	585-589
Air Deck (система пола)	996, 997

B

Black Diamond (гребной винт)	906, 907, 912
Black Diamond (гребной винт вспомогательного двигателя)	809
Black Diamond Bravo Two	823, 912

Black Diamond Bravo Two (гребной винт)	912
Bravo (гребной винт)	816, 823, 824
Bravo (колонка)	216-218
Bravo (корпус ведущего вала)	219, 220
Bravo I (гребной винт с доводкой Lab Finish)	834
Bravo I FS (гребной винт)	830, 831
Bravo I LT (гребной винт)	828, 829
Bravo I LT (гребные винты)	829
Bravo I XC (гребной винт)	830
Bravo I XS (гребной винт)	829, 830
Bravo Three Diesel	825
Bravo Three Diesel (гребной винт)	825
Bravo Three XR (гребной винт)	839

C

CAN H (переходник)	555
CAN H (шлюз)	554
Chopper II (гребной винт)	827
Cleaver (гребной винт)	827
Combo GPS/IMU	554

D

DTS, режим мертвой зоны, счетверенный, ДУ, комплект подключения	561
DTS для яхты (газ)	508
D-образное кольцо	1000, 1001
D-образное кольцо (нержавеющая сталь)	999, 1000
D-образное кольцо (подъемная рукоятка)	999
D-образное кольцо из нержавеющей стали	999, 1000
D-образное кольцо подъемной рукоятки	999

E

Energia ECO (гребной винт)	813
Energia ECO XP (гребной винт)	832

F

FCW	292
Flagship, указатель уровня топлива	462
Flagship (спидометр)	459
Flagship (указатель усилителя дифферента)	463
Flo-Torq (комплект ступицы)	955-960

Flo Torq (ступица)	956	MC-I/R Картер редуктора	222
Flo-Torq Reflex (комплект ступицы)	955, 957	MerCathode	203, 238
Flo-Torq Suzuki (комплект ступицы)	958	Mercathode (анод)	108, 204
Flo-Torq Tohatsu (комплект ступицы)	959	Mercathode (блок управления)	203, 204
Flo-Torq ступица с втулкой (комплект)	956	Mercathode (тестер опорного электрода)	108, 204
Fury 4 (гребной винт)	815	Mercathode (электрод)	108, 204
G		MercMonitor	432, 433
GoFree WiFi	403, 404	M-Icon	262
GPS	602	Mirage Plus (гребной винт)	820
GPS-антенна	554, 602	N	
Graphite Gray	321	Nemesis (гребной винт)	907, 908
H		NMEA 2000	603
Halkey-Roberts, заливочный клапан (переходник)	1004	NXT1 (проставки), комплект	234
Halkey-Roberts (клапан)	1003	O	
HighFive (гребной винт)	819	Optimax (подключение аналоговых приборов)	445, 604
I		P	
IMU	554	PCV (клапан)	276–279
J		Phantom Black	322, 323
Johnny, дроссельная заслонка (удлинительный жгут)	569	Power Tune	310
JP OptiMax	288	Pro Max (гребной винт)	828
K		PWC (2-тактные двигатели)	305
K-Plane (жгут проводов)	607	Q	
K-Plane (шланг)	730	Q3 (гребной винт)	909
K-Planes	729	Q4 (гребной винт)	909, 910
K-Plane Sport	728	QSS (спидометр)	489
L		QSS (указатель усилителя дифференциала)	489
Lightning E.T. (гребной винт)	827	QST 5	911
M		Quickare	309
Machete (гребной винт)	806	Quickguard	310
MAX 5 (гребной винт)	834, 835	QuickSilver (гребной винт), демонстрационный стенд	986
Maximus (длиннотрубный гребной винт с доводкой Lab Finish)	836, 837	Quicksilver Bravo Three	912
Maximus (короткотрубный гребной винт с доводкой Lab Finish)	837–839	Quicksilver Bravo Three	912
		Quickstor	310, 311
		R	
		Revolution 4 (гребной винт)	814
		Revolution 4 (гребной винт с доводкой Lab Finish)	833

Revolution 4 XP (гребной винт) 831, 832

S

SAE 85W90 (трансмиссионное масло) 316
 SC1000 (жгут проводов) 594, 617
 SC1000 SmartCraft (монитор System Monitor) 433, 434
 SC 1000 System (жгут проводов спидометра) 591, 608
 SC 1000 System (тахометр, жгут проводов) 591, 608
 SC100 System Link (спидометр) 425, 427, 431
 SC100 Жгут проводов 557, 592, 609
 SeaStar (комплект пластины для штурвала) 713
 SeaStar (крепление штурвала) 713
 Silverado 910, 911
 SmartCraft (интерфейсное устройство) 605
 SmartCraft (комплект для двигателя) 446, 604
 SmartCraft (соединительная коробка, клемма/резистор) 590, 643
 SmartCraft (соединительная коробка) 589, 642
 Smart Tow Pro Speedo 435, 436
 Smart Tow Тахометр 435
 Spitfire, гребной винт 807, 808
 SportJet (крыльчатка) 982
 System Link (жгут проводов) 592, 609
 System Monitor SmartCraft SC1000 433, 434

T

TC-W3 Premium (масло для подвесных двигателей) 285, 286
 TDI (бортовой двигатель), жгут проводов (комплект) . . . 569
 TDI (всасывающий насос, удлинительный жгут) 570
 TDI (датчик судна, жгут проводов) 570
 TDI (поворотно-откидная колонка, жгут проводов – комплект) 568
 TDI Axius (жгут проводов) 568
 TDI-двигатель (жгут проводов) 569
 TDI-двигатель (комплект в сборе) 567, 568
 TDI-привод (удлинительный жгут) 570
 Thunderbolt 911, 913
 Torrent 911

V

Vacuумmate 201

Vengeance 821
 Verado (масло) 292
 Verado – вспомогательный двигатель (комплект, электрич.) 662, 689, 691, 700
 Verado – вспомогательный двигатель (комплект, электрический) 662, 691
 VesselView (видеокабель) 406
 VesselView 4 405
 VesselView403 402
 VesselView502 401, 405
 VesselView702 405
 VesselView703 401, 403, 405
 VesselView903 401, 402, 405
 VesselView Link 403
 VesselView Mobile 406, 407

Y

Y-образный жгут проводов 649, 658
 Y-образный жгут станции 651

Z

Zero Effort (пульт) 522–526, 528, 529
 Zero Effort (пульт управления) 508–511
 Zeus (плата штурвала) 577

A

Аварийный останов (выключатель) 571
 Автоматический выключатель питания в сборе 682
 Автомобильная смазка 319
 Адаптер System Link 592, 609
 Аккумулятор 255
 Аккумулятор (кабель) 226
 Аккумулятор (тестер) 256
 Аккумулятор 12 В 255
 Алюминиевые аноды 109, 111, 204, 205, 281
 Амортизатор вспомогательного двигателя 108
 Аналоговый датчик (интерфейс) 236, 237, 455, 456
 Аналоговый датчик усилителя дифференциала 497
 Аналого-цифровое преобразование (комплект) . . . 445, 604
 Анод 109, 110, 112–116, 205, 207–209, 253, 264, 265, 270, 280, 281
 Анод, боковой карман 110, 115, 266–271

Анод, устанавливаемый на корпус кардана	205	Боковой реверс (комплект преобразования)	64
Анод Mercathode	108, 204	Боковой слив (выход холостого хода)	240
Анод в сборе	253	Боковые органы управления	517
Анод для двигателя	209, 279, 280	Боковые соединители	997, 998
Анод для теплообменника	210	Болт крепежный	73, 74
Анод запасной на гайке гребного винта	115, 206, 963	Брелок для ключей, контроллер TDS	243, 644
Анод на корпусе приводного вала	206	Брызговик	235
Анод на транец	112, 113, 208, 264, 265, 977	Быстроразъемная вилка	665
Анод на транцевой плите	112, 113, 208, 264, 265, 977	Быстроразъемное соединение	665
Анод на цилиндре дифферента	209		
Анодная пластина	109–111, 204, 205, 208, 266–270, 281, 963, 977	В	
Анод стакана подшипника	208, 209	Вала (гребной), муфта	201
Анод усилителя дифферента	110, 113, 114, 265–270	Вал ведущий Bravo (корпус)	219, 220
Антенна GPS	645	Вал выравнивания	732
Антенна сети Iridium	645	Ведущая шестерня/передний подшипник в сборе	76
Антикоррозийное средство	306	Ведущий вал Bravo (корпус)	219, 220
Аэратор, гребной винт M8	241	Вентиляционная пробка	980, 981
Б		Весло	1005, 1006
		Весло с Т-образной рукоятью	1006
Бак, переходник (запасной)	102	Вилка (соединительная муфта)	665
Бак масляный (удлинитель шланга)	101	Вилка быстроразъемная	665
Бак масляный выносной	100, 101, 446, 447, 604, 605	Винт гребной (запасной анод на гайке)	115, 206, 963
Бачок редуктора подвесного двигателя	230	Вода забортная (сливной шланг)	185
Белая краска	322	Водозаборник (комплект)	242
Блок (фитинг)	494	Водоотделитель	88, 195, 311
Блок гребного винта	983	Водоотделительный топливный фильтр	91–93, 196–199, 268, 270, 275–281
Блок датчика для указателя уровня топлива	463, 467, 597	Водоотделительный фильтр	93, 195
Блок ДУ бокового монтажа	516–520, 522	Водоотделительный фильтр (кронштейн)	93, 197
Блокирующая пластина	177	Водяной насос	266–271
Блокирующая пластина для выхлопного патрубка	144	Водяной насос (крыльчатка)	264–271
Блок управления	565	Водяной насос (полный)	270, 271
Блок управления, комплект (консольное крепление)	563, 564	Водяной насос (ремонтный комплект)	269
Блок управления, комплект (панельное крепление)	561, 562	Водяной насос (ремонтный комплект крыльчаток)	264
Блок управления, комплект (режим мертвой зоны)	564, 565	Водяной термостат	267
Блок управления, комплект (счетверенный)	565	Водяные крыльчатки (ремонтный комплект)	23, 264, 265
Блок управления (комплект)	563	Воздушный клапан в сборе (надувные лодки)	1004
Блок управления (тонкий нактоуз)	562	Воздушный насос (датчик)	1004
Блок управления Mercathode	204	Воздушный фильтр	104, 267, 269–271, 279, 280
		Вольтметр	416, 417, 419, 420, 422, 438, 441, 442, 460, 465, 470, 474, 479, 483, 487
		Вольтметр QSS	489

Воронка для слива масла	107, 296	Выхлопные трубы	144, 147, 156, 165, 169
Впускное отверстие для воды	79	Выход холостого хода (боковой слив)	240
Вспомогательный двигатель (кронштейн)	690	Выход холостого хода (слив транца)	240
Вспомогательный двигатель с гребным винтом Black Diamond	809	Г	
Вставка датчика скорости и температуры	599	Гаечный ключ, стопорный	245
Вставной тройной датчик (сквозная установка)	599	Гаечный ключ/винт для пробки	983
Втулка (комплект ступицы Flo-Torq)	956	Гаечный ключ для гребного винта	983
Втулка гребного винта	970	Гаечный ключ для гребных винтов	983, 984
Втулка гребного винта (ступица)	962	Гаечный ключ для масляного фильтра	106, 107, 329
Втулка для гребного винта (Power 2)	962	Газ/реверс (трос)	536, 539–541
Втулка ступицы гребного винта	962	Газ (соединитель троса)	536
Выводящая труба глушителя (103-град.)	239	Газ и реверс	541–543
Выводящая труба глушителя плотной пригонки	238, 239	Гайка гребного винта	968, 969
Выдувной сифон	88	Гайка гребного винта (запасной анод)	115, 206, 963
Выключатель (тросовый)	639	Гайка крепежная	432, 443, 444, 968
Выключатель аккумулятора	256	Гайки гребного винта (комплект)	965–967
Выключатель и диодная лампа	55, 673	Гальванический изолятор	202
Выключатель ограничителя дифферента 39, 654, 655, 657		Герметик Perfect Seal	325
Выключатель питания автоматический в сборе	682	Гидравлические болты для рулевого механизма (комплект)	699
Выключатель сигнализации MP	649	Гидравлические шланги	683, 684
Выносной бак (переходник)	94, 95	Гидравлический насос	728, 729
Выносной масляный бак	100, 101, 446, 447, 604, 605	Гидравлический цилиндр	691, 692
Выносной масляный фильтр	191	Гидравлический шланг	694, 695, 715
Выравнивание (вал)	732	Гидроуправление и механизм рулевого управления (цилиндр)	679, 697
Высококачественное масло 25W50	293	Главный промежуточный вал	188
Высококачественное масло для четырехтактных двигателей	293	Глушитель	252, 253
Высокоэффективное масло для двухтактных двигателей	288	Головка цилиндра	225, 226
Высокоэффективное трансмиссионное масло	314	Головка цилиндра (уплотнительное кольцо)	225
Выталкиватель маховика	107, 733	Горячая вода (комплект фитингов)	140, 141
Выхлопная система (уплотнительное кольцо)	962	Гребной вал (муфта)	201
Выхлопная труба	189	Гребной винт	834, 836–838
Выхлопной коленчатый патрубок (комплект) 155, 165–168		Гребной винт (втулка ступицы)	962
Выхлопной коллектор, сливной коленчатый патрубок 170		Гребной винт (гаечный ключ)	983, 984
Выхлопной коллектор (коленчатый патрубок)	170	Гребной винт (гайка)	968, 969
Выхлопной патрубок	143, 234, 235	Гребной винт (запасной анод)	115, 206, 963
Выхлопной патрубок (откидной клапан в сборе)	143, 235	Гребной винт (запасной анод на гайке)	115, 206, 963
Выхлопной подъемный/коленчатый патрубок	156	Гребной винт (калькулятор скольжения)	983
Выхлопной фланец	189	Гребной винт (краска черная)	322, 986
Выхлопные сифоны с колоколообразным кожухом 281		Гребной винт (черная краска)	322, 986

Гребной винт (чехол)	985	Гребной винт Vengeance	821, 822
Гребной винт Black Diamond	823, 906, 907, 912	Гребной винт Zeus	825, 826
Гребной винт Black Max	808–811	Гребной винт Zeus серии М	826
Гребной винт Bravo	816, 823, 824	Гребной винт серии М	826
Гребной винт Bravo I FS	830, 831	Гребные винты Bravo I LT	829
Гребной винт Bravo I Lab Finish	834	Грунтовка (светло-серая)	323
Гребной винт Bravo I LT	828, 829	Груша подкачки топлива	84
Гребной винт Bravo I OC	833		
Гребной винт Bravo I XC	830	Д	
Гребной винт Bravo I XS	829, 830	Давление масла	496
Гребной винт Bravo Three	824, 825	Давление масла (датчик)	496
Гребной винт Bravo Three (дизельный)	825	Давление масла (датчик в двигателе)	138, 651
Гребной винт Bravo Three XR	839	Давление масла (двигатель)	138, 651
Гребной винт Bravo Two	823, 912	Давление масла (указатель)	437, 439, 440, 442, 462, 467, 471, 476, 480, 484, 488
Гребной винт Cleaver	827	Давление масла в двигателе (датчик)	138, 651
Гребной винт Enertia	812, 832	Датчик	490, 491
Гребной винт Fury	815, 816	Датчик (температура охлаждающей жидкости)	496
Гребной винт Fury 4	815	Датчика масляного давления	476, 480, 484, 488, 496
Гребной винт HighFive	819	Датчик аналогового усилителя дифферента	497
Гребной винт Laser	822	Датчик в двигателе (давление масла)	138, 651
Гребной винт Machete	806	Датчик в двигателе (масляное давление)	138, 651
Гребной винт MAX 5	834, 835	Датчик воздушного давления	1004
Гребной винт Maximus	817	Датчик воздушного насоса	1004
Гребной винт Mirage Plus	820	Датчик в сменном колпачке	80, 81
Гребной винт Nemesis	907, 908	Датчик глубины (корпус)	600
Гребной винт Nemesis Pontoon	908	Датчик давления воды в блоке (цифровой)	597
Гребной винт Pro Max	828	Датчик давления масла	476, 480, 484, 488, 496
Гребной винт QST 5	911	Датчик давления масла в двигателе	138, 651
Гребной винт Racing CNC (крышка)	985	Датчик дифферента	498
Гребной винт Revolution 4	814	Датчик дифференциальной системы	498
Гребной винт Revolution 4 Lab Finish	833	Датчик Пито	601
Гребной винт Revolution 4 XP	831, 832	Датчик рулевого механизма	607
Гребной винт Silverado	910	Датчик синхронизатора сдвоенного двигателя	462, 468, 472, 476, 481, 485, 488
Гребной винт SpitFire	808	Датчик скорости/температуры	598, 600
Гребной винт SpitFire CT	808	Датчик спидометра	493, 494
Гребной винт Spitfire Pontoon	807	Датчик спидометра (комплект)	494
Гребной винт Spitfire X7	817, 818	Датчик судна (удлинительный жгут проводов)	571, 582
Гребной винт Tempest Plus	818	Датчик судна для бортовых двигателей (жгут проводов)	581
Гребной винт Thunderbolt	913	Датчик температуры	599
Гребной винт Torrent	911		
Гребной винт Trophy Plus	818, 819		
Гребной винт Trophy Sport	819		

Датчик температуры/глубины (сквозная установка)	599, 600	Дистанционное управление с установкой на консоли	514–516, 521, 522
Датчик температуры воды	138, 495, 496, 651	Дифферент (жгут проводов)	654
Датчик температуры охлаждающей жидкости	496	Дифферент (переключатель, жгут проводов)	657
Датчик усилителя дифферента	463, 467, 472, 476, 485, 497, 498, 597	Дифферент (переключатель, переходной жгут)	654
Датчик усилителя дифферента Flagship	463	Дифферент (рычаг управления)	529
Двигатели (подъемная скоба)	733	Дифферент (усилитель), указатель Flagship	463
Двигатель, анод	209, 279, 280	Дифферент и наклон (комплект усилителя)	33
Двигатель (давление масла)	138, 651	Дифферентная система (насос)	229
Двигатель (датчик давления масла)	138, 651	Диффузор (кольцо)	963, 964
Двигатель (датчик температуры воды)	138, 495, 651	Длиннотрубный гребной винт Maximus Lab Finish	836, 837
Двигатель (охлаждающая жидкость)	307, 308	Док-станция – TDS	644
Двигатель (передняя опора)	201	ДУ	507, 512–514, 564
Двигатель (приспособление для крепления)	731	ДУ, панель с выемками под пальцы	513
Двигатель (проводка дистанционного управления)	43, 44	Ж	
Двигатель (промывка), соединители	186	Жгут датчика скорости/Пито	606
Двигатель (топливный соединитель)	87	Жгут для бака (3-конт.)	606
Двигатель вспомогательный (кронштейн)	690	Жгут-переходник (аналоговый датчик)	619
Двигатель подвесной (картер редуктора)	232	Жгут-переходник (двойной штурвал)	618
Двигатель сдвоенный (тяга)	721, 723, 724	Жгут переходной	571, 582, 597, 613, 614, 618, 619
Двойной трос системы с вращательным движением	707	Жгут приборной проводки	611
Двухкорпусный насос	327	Жгут проводов	596, 618, 627, 681
Дейдвуд	103, 980	Жгут проводов (аналоговый указатель)	610, 628
Демонстрационный стенд гребных винтов	986	Жгут проводов (диагностика)	591, 608
Демонстрационный стенд масла и смазки	327	Жгут проводов (зажигание)	610, 628
Демпфер усилителя рулевого механизма (шланг)	681, 685	Жгут проводов (замок зажигания)	627, 628
Держатель удилица	1002	Жгут проводов (переходник), усилитель дифферента	659
Джойстик (шланг рулевого механизма)	557	Жгут проводов (силовой)	620
Джойстик в сборе	553	Жгут проводов (соединение CAN P)	595
Джойстиковое управление	552	Жгут проводов (тахометр)	649, 650
Дизельные двигатели DTS, панель штурвала (комплект)	576	Жгут проводов (топливный бак)	236, 597
Дизельные механические двигатели, жгут проводов штурвала	568, 570	Жгут проводов (топливо/лопасти)	596
Дизельный двигатель (масло)	301, 302	Жгут проводов (удлинитель для пуска/останова)	631
Дистанционная приборная панель – SmartTow	508	Жгут проводов (усилитель рулевого механизма)	682
Дистанционное управление (боковой монтаж)	516–520, 522	Жгут проводов MerCathode	580
Дистанционное управление (комплект преобразования)	522, 530, 531	Жгут проводов SC100	557, 592, 609
Дистанционное управление (проставка)	521	Жгут проводов SC1000	594, 616, 617
Дистанционное управление двигателем (проводка)	43, 44	Жгут проводов SC1000R	594, 595, 617
		Жгут проводов SC5000	593, 615, 616
		Жгут проводов Skyhook	580
		Жгут проводов TDS	644

- Жгут проводов TVS 621
Жгут проводов VesselView 404, 405
Жгут проводов VesselView Link 403
Жгут проводов аналогового датчика DTS 444, 455
Жгут проводов в сборе 29, 511, 532, 580
Жгут проводов вспомогательный (дифферент) 653
Жгут проводов вспомогательный (переключатель системы дифферента) 653
Жгут проводов датчика судна – поворотнo-откидные колонки 581
Жгут проводов дистанционного управления двигателем 43, 44
Жгут проводов для замка зажигания 628
Жгут проводов для передачи данных 612–615
Жгут проводов для привода включения передач 579
Жгут проводов для рулевого привода 579, 596
Жгут проводов для соединения двигателя со штурвалом 605
Жгут проводов лампы 25
Жгут проводов лампы индикации неисправности 611, 612, 647
Жгут проводов лопастного датчика 596, 606
Жгут проводов носовой (дифферент) 653
Жгут проводов обогатителя 611
Жгут проводов передачи данных 615
Жгут проводов питания 570, 581, 620, 645
Жгут проводов питания VesselView502 404
Жгут проводов питания VesselView702 404
Жгут проводов разъединителя аккумуляторов 661
Жгут проводов системы определения уровня дизельного топлива 583
Жгут проводов системы регулировки носового дифферента 653
Жгут проводов с кнопкой для румпельной рукоятки 42, 43
Жгут проводов спидометра (SC1000) 591, 608
Жгут проводов тахометра 649, 650
Жгут проводов тахометра SC 1000 System 591, 608
Жгут проводов транца 606
Жгут сигнализации MP 649
Жгут соединительных проводов 592, 595, 609
Жгут удлинительный 244, 245, 511, 518, 581, 591, 607, 608, 610, 613, 629, 650
Жгут удлинительный приборной проводки 612, 613
Жгут усилителя дифферента 650
Жгут усилителя дифферента (удлинитель) 658
Жгут усилителя дифферента (удлинительный) 658
Желто-коричневый камуфляжный 322
Жидкость для гидроусилителя руля 324, 681
Жидкость для рулевого механизма и усилителя дифферента 324
Жидкость для усилителя дифферента и рулевого механизма 324
Жидкость охлаждающая для двигателя 307
Журнал рейсов 463, 468, 477, 481, 485, 489
-
- ### 3
- Забор забортной воды 199, 200, 245
Заборник (запасная решетка) 251, 252
Заборник (решетка запасная) 251, 252
Забортная вода (забор) 199, 200, 245
Забортная вода (насос) 173, 174
Забортная вода (шланг сливной) 185
Заглушка трубы 86, 94
Задняя передача 76
Зажигание (жгут проводов) 626, 627
Зажигание (замок в сборе) 250, 622, 625, 626
Зажигание (запасной ключ) 633, 634, 636
Зажигание (ключ) 635
Зажигание (ключ запасной) 633, 634, 636
Зажим для перевозки 40, 137
Зажим для планшета ROKK 410
Зажим для телефона ROKK 410
Зажим стыковочный 664
Зажимы топливопровода 88, 94, 198
Заливка масла (шланг) 102
Заливка масла с палубы 101, 102
Заливочный клапан (переходник) 1004
Заливочный клапан Halkey-Roberts (переходник) 1004
Заливочный насос модуль рулевого механизма с усилителем 683
Заливочный переходник для клапана Halkey-Roberts 1004
Заливочный переходник для универсального клапана 1004
Заливочный шланг (масло) 102
Замок зажигания 622–624, 626, 632, 633, 635

Замок зажигания (комплект)	583, 628
Замок зажигания (удлинительный жгут)	572, 624, 625
Замок зажигания в сборе	250, 622, 625, 626
Замок зажигания на транце	44, 629
Замок зажигания сдвоенный	623, 632
Замок зажигания строенный	624
Замок зажигания счетверенный	624
Замок подвесного двигателя	645, 646
Запасная решетка заборника	251, 252
Запасной анод на гайке гребного винта	115, 206, 963
Запасной дейдвуд	104
Запасной дейдвуд картера редуктора	104, 980
Запасной ключ зажигания	633, 634, 636
Запасной колпачок	80, 81
Запасной колпачок, утопленный	78, 251
Запасной колпачок с датчиком	80, 81
Запасной трос	712
Зарядка (регулятор)	25
Зарядная катушка (комплект)	24
Зарядное устройство для аккумулятора	256
Зарядный комплект для аккумулятора	27, 28
Затвор выхлопа	144
Защита карбюратора от обледенения	99, 100
Звуковой сигнал предупреждающий	646

И

Извлекатель контактов	669
Измеритель содержания спирта	311
Изолятор (комплект)	583, 662, 682
Изолятор (комплект), Opti/строенный	662, 682
Изолятор гальванический	202
Изоляция (штыревая клемма)	664
Изоляция штыревой клеммы	664
Импульсный тумблер	229
Ингибитор ржавления	306
Инструмент для поднятия (ремни)	107
Инструмент для предварительной регулировки передач	732
Инструмент для сверления транца X-Haust	240, 241
Инструмент обжимной	664
Инструменты (набор), аналоговые	481
Интерфейс аналогового указателя	455

Источник питания USB	411
--------------------------------	-----

К

Кабель, связывающий изолятор со стартером	661
Кабель (переходник)	536, 544
Кабель (протягиватель)	669
Кабель USB микро-USB	411
Кабель USB с разъемом Lightning	411
Кабель аккумулятора	41, 226, 659
Кабель для предупреждения столкновения	555, 556
Кабельная стяжка	668
Кабельный рукав	62, 535
Кабель патрона предохранителя	666
Кабель предохранителя в сборе (100 A)	662
Кабель соединителя аккумулятора	256
Калькулятор скольжения гребного винта	983
Камуфляжная краска	322
Камуфляжный желто-коричневый	322
Карбюратор (комплект защиты от обледенения)	99, 100
Карбюратор (комплект клиньев)	170
Карбюратор (ремонтный комплект)	275, 277, 278
Карбюратор (топливный фильтр)	275, 277
Карданное кольцо	243
Карданные подшипники	136, 245
Карданный вал в сборе	245
Карданный шарнир (сильфоны)	281
Картер (насос для масла)	107, 327
Картерное масло (насос)	107, 327
Картер редуктора	221, 232
Картер редуктора Alpha	221, 222
Картер редуктора Bravo	221–223
Картер редуктора MC-I/R	222
Картер редуктора в сборе	127
Картер редуктора подвесного двигателя	75, 76, 126–128
Катушка зарядная	24, 25
Клапан Halkey-Roberts	1003
Клапан Halkey-Roberts (универсальный инструмент)	1004
Клапан PCV	275–279
Клапан заливочный (переходник)	1004
Клапан откидной для выхлопного патрубка	144
Клапан универсальный заливочный (переходник)	1004

Клей для сильфона	325	Комплект Troll Control	55, 658, 673
Клейкая пластина	645	Комплект алюминиевых анодов	109, 111, 204, 205, 281
Клемма/резистор соединительной коробки SmartCraft	590, 643	Комплект аналогового цифрового преобразования	445, 604
Клемма штыревая	663	Комплект аналого-цифрового преобразования	445, 604
Клеммная колодка	621	Комплект анодов	108, 109, 111, 114, 204, 205, 253, 261, 281
Клиновой ремень	275, 280, 281	Комплект анодов + стенд QS	262
Клинья карбюратора	170	Комплект анодов запасных на гайке гребного винта	115, 206, 963
Ключ гаечный для масляного фильтра	106, 107, 329	Комплект азуратора гребного винта M8	241
Ключ гребного винта	983	Комплект бачка редуктора подвесного двигателя	230
Ключ зажигания запасной	633, 634, 636	Комплект вилки	722
Кнопка для крепления на кожухе	43	Комплект водяного насоса	23, 267, 268
Кнопка для румпельной рукоятки (жгут проводов)	42, 43	Комплект водяного насоса (ремонтный)	269
Кожуховый фитинг	62, 535	Комплект водяного насоса для высокоабразивной воды	23
Козырек от солнца Cummins	402	Комплект выводящей трубы глушителя плотной пригонки	238, 239
Козырек от солнца VesselView403	402	Комплект выключателя ограничителя дифферента	39, 654, 655, 657
Козырек от солнца VesselView502	402	Комплект выносного масляного бака	100, 447
Козырек от солнца VesselView703	402	Комплект выносного масляного фильтра	191
Козырек от солнца VesselView903	402	Комплект выхлопного коленчатого/подъемного патрубка	156
Коленчатый патрубок (сливной), выхлопной коллектор	170	Комплект выхлопного коленчатого патрубка	155
Коленчатый патрубок выхлопного коллектора	170	Комплект выхлопного фланца	189
Колоколообразный кожух выхлопных сильфонов	281	Комплект выхлопных труб	144, 147, 156, 165, 169
Колпачок (непродувной), рулевой механизм	695, 699, 716	Комплект гайки гребного винта	964–968, 970
Колпачок запасной с датчиком	80, 81	Комплект генератора высокого напряжения	23
Колпачок и ротор (комплект)	275–278	Комплект глушителей X-Haust	239, 240
Колпачок с внутр. резьбой, усилитель рулевого механизма	686	Комплект глушителя	140
Колпачок с наружн. резьбой, усилитель рулевого механизма	686	Комплект гребного вала	225, 245
Колпачок тросового выключателя	228, 639	Комплект датчика давления масла	496, 597
Кольцевая клемма	663–665	Комплект датчика для штурвала для спидометра	607
Кольцо диффузора	963, 964	Комплект датчика масляного давления	476, 480, 484, 488, 496
Кольцо уплотнительное выхлопной системы	962	Комплект датчика Пито	456, 601
Кольцо уплотнительное головки цилиндра	225	Комплект датчика рулевого механизма	607
Комплект, клинья карбюратора	170	Комплект датчика спидометра	494
Комплект (аналоговое цифровое преобразование)	445, 604	Комплект датчика трубки Пито/скорости	600
Комплект (преобразование, аналого-цифровое)	445, 604	Комплект датчиков температуры	495
Комплект (ремонтный, водяной насос)	269	Комплект диодной лампы с выключателем	55, 673
Комплект (ротор и колпачок)	275–278		
Комплект Mercathode	108, 203, 238		

Комплект диодов	530	Комплект крепления к палубе – насос дифференной системы	238, 729
Комплект диодов (талреп)	639	Комплект крепления масляного бака	101
Комплект диодов талрепа	639	Комплект крепления рулевого механизма	717–719
Комплект для мониторинга трансмиссионного масла	137	Комплект крепления сдвоенного двигателя	520
Комплект для обслуживания через каждые 100 часов	272–274	Комплект крепления сдвоенного троса	721
Комплект для обслуживания через каждые 300 часов	272–274	Комплект кронштейна фильтра	193
Комплект для перемещения резервуара	138	Комплект крыльчатки + стенд QS	261
Комплект для промывки 78, 79, 186, 187, 230, 251		Комплект крыльчаток	264, 279, 280
Комплект для промывки двигателя	186, 187	Комплект крыльчаток (насос)	264, 275–279
Комплект для слива масла	193, 194	Комплект крыльчаток водяного насоса	23, 261, 265, 281
Комплект жгута дифференной системы	532	Комплект крыльчаток насоса для забортной воды	280, 281
Комплект жгута проводов (разъединитель аккумуляторов)	661	Комплект магниевых анодов	111, 204, 205, 281
Комплект жгута проводов реле	621	Комплект монитора трансмиссионного масла	137
Комплект жгута системы привода	580	Комплект наклона дифферента	498, 655
Комплект заглушки (приборное отверстие)	502	Комплект насоса для забортной воды	174
Комплект заглушки приборного отверстия	502	Комплект насоса и охладителя	723
Комплект закрытой системы охлаждения	171, 172	Комплект натяжного устройства	190, 191
Комплект заливки масла палубный	101, 102	Комплект оборудования карданной передачи	240
Комплект замка зажигания	506, 625	Комплект оборудования плотной пригонки	239
Комплект запасных анодов на гайке гребного винта	115, 206, 963	Комплект обратного клапана	201
Комплект зарядки	28	Комплект обратного хода гребного винта	962
Комплект зарядки аккумулятора	27–29	Комплект ограничительных проставок дифферента	137
Комплект зарядной катушки	24	Комплект отделки из графитового волокна	242
Комплект защиты карбюратора от обледенения	99, 100	Комплект панели судна	573
Комплект интерфейса аналогового указателя	455	Комплект панели штурвала	577, 578
Комплект интерфейса транцевой плиты	606	Комплект панели штурвала DTS	565, 577
Комплект кабелей аккумулятора	41, 659	Комплект педали газа	506
Комплект кабельного зажима	505	Комплект переключателя дифференной системы	34, 49, 652, 656, 657
Комплект карданного вала	189	Комплект перемещения холодного топлива	171
Комплект карданной передачи	241	Комплект переходника троса	536, 545
Комплект клиньев карбюратора	170	Комплект переходных патрубков для выхлопных труб	147
Комплект коленчатого выхлопного патрубка	155	Комплект поворотной-откидной колонки	716
Комплект коленчатого патрубка	145, 165, 166	Комплект погружной трубы 350 Verado	230
Комплект корпуса замка зажигания	624	Комплект подкачивающего насоса	195
Комплект крепежа для топливного бака	1003	Комплект подключения, DTS, режим мертвой зоны, счетверенный, ДУ	561
Комплект крепежа реверса	52, 53	Комплект подключения DTS	243, 244
Комплект крепления ДУ	532–534	Комплект подключения Optimax	445, 446, 603, 604
		Комплект подключения компактной консоли DTS	560, 561

<p>Комплект подшипника и уплотнения 76</p> <p>Комплект подъемных патрубков 147–152, 156, 163</p> <p>Комплект поликлиновых ремней 138, 172, 173</p> <p>Комплект предупреждающего звукового сигнала 646</p> <p>Комплект преобразования 515</p> <p>Комплект преобразования бокового реверса 64</p> <p>Комплект преобразования ДУ 522, 530, 531</p> <p>Комплект преобразования передачи 232</p> <p>Комплект преобразования румпельной рукоятки 47, 49, 51</p> <p>Комплект приборов 458, 459, 463, 464, 468, 472, 477, 485</p> <p>Комплект приборов серии Flagship 458, 459, 464</p> <p>Комплект привода 64, 504, 505, 729, 730</p> <p>Комплект пробок для впускного отверстия для воды . 103</p> <p>Комплект проводов 620, 621</p> <p>Комплект прокладок 225</p> <p>Комплект промежуточного вала 188, 189</p> <p>Комплект промежуточного вала, главный 188</p> <p>Комплект промежуточного коленчатого патрубка 144–147, 156, 165–169</p> <p>Комплект проставки, предел дифферента 137</p> <p>Комплект проставок 2.5" 234</p> <p>Комплект проставок привода 233</p> <p>Комплект пускового обогатителя 95</p> <p>Комплект регулятора зарядки 25</p> <p>Комплект редуктора дифференциальной системы 39</p> <p>Комплект резервуара рулевого механизма с усилителем 243</p> <p>Комплект резервуара смазки шестерни 137</p> <p>Комплект резервуара трансмиссионного масла 137</p> <p>Комплект реле 621</p> <p>Комплект ремонта крыльчаток 264, 265</p> <p>Комплект ремонтный (водяной насос) 269</p> <p>Комплект ротора 598</p> <p>Комплект рукава . 63, 164, 174–177, 230, 236, 494, 560, 561, 605, 676, 683, 684</p> <p>Комплект рукава подъемного патрубка 152, 153, 176</p> <p>Комплект рулевого механизма 673–676, 719</p> <p>Комплект рулевого механизма (двойной) 675</p> <p>Комплект рулевого механизма с гидроусилителем 673, 676, 723</p> <p>Комплект рулевого механизма с усилителем 681</p>	<p>Комплект рулевого управления с гидроусилителем 674, 675</p> <p>Комплект румпельной рукоятки 47–52</p> <p>Комплект румпельной рукоятки DTS 53, 671</p> <p>Комплект сверлильного инструмента 731</p> <p>Комплект сигнализации МР 647, 648</p> <p>Комплект сифонов переборки 247, 250, 538, 725</p> <p>Комплект сливного шланга забортной воды 185</p> <p>Комплект соединения штурвала с цилиндром 692</p> <p>Комплект соединителей для промывки двигателя . . . 186</p> <p>Комплект соединителей рулевого механизма Teleflex 713</p> <p>Комплект соединителя 87</p> <p>Комплект соединителя датчика 582</p> <p>Комплект срезного штифта 969</p> <p>Комплект стабилизатора руля 61</p> <p>Комплект ступицы 241</p> <p>Комплект ступицы Flo-Torq 955–960</p> <p>Комплект ступицы Flo Torq III 960</p> <p>Комплект ступицы Flo-Torq IV 956, 960</p> <p>Комплект ступицы Flo-Torq Reflex 955, 957</p> <p>Комплект ступицы Flo-Torq Suzuki 958</p> <p>Комплект ступицы Flo-Torq Tohatsu 959</p> <p>Комплект ступицы Flo-Torq с втулкой 956</p> <p>Комплект ступицы с втулкой (Flo-Torq) 956</p> <p>Комплект талрепа для наприлавочной демонстрации 640</p> <p>Комплект тахометра . . . 458, 459, 463, 464, 473, 482, 486</p> <p>Комплект тахометра/спидометра SmartCraft 413–416</p> <p>Комплект тахометра/спидометра System 413–416</p> <p>Комплект термостата 95, 96, 266, 275–278</p> <p>Комплект топливного фильтра 89, 90, 195, 197, 265</p> <p>Комплект топливопровода 174</p> <p>Комплект троса газа/реверса 54, 55, 672</p> <p>Комплект троса реверса 281</p> <p>Комплект тросов газа/реверса для станции 537, 545</p> <p>Комплект трубки всасываемого воздуха 140</p> <p>Комплект трубки Пито/датчика скорости 601</p> <p>Комплект трубы карданного вала 239</p> <p>Комплект тяги 691, 717</p> <p>Комплект удлинителя карданного вала 64, 65</p> <p>Комплект удлинителя рычага рулевого механизма . . 722</p> <p>Комплект удлинителя шланга 174</p> <p>Комплект удлинителя шланга усилителя дифферента 241</p>
---	---

Комплект указателя давления	602	Корпус приводного вала (анод)	206
Комплект указателя давления воды	494	Кража наклейки	644
Комплект уплотнений	75, 76, 281, 722	Краска	321, 323
Комплект уплотнений для промывки	78, 187, 231	Краска (холодное оплавление)	322
Комплект уплотнений цилиндра	716	Краска (черная)	321
Комплект усилителя дифферента	32, 33, 659	Краска Graphite	321
Комплект установки DTS	244	Краска Phantom Black	322, 323
Комплект установки колонки	281	Краска Verado	322
Комплект устройства для заливки бачка	716	Краска для гребных винтов черная	322, 986
Комплект фитингов для аналоговых датчиков	494	Краска светлая	321
Комплект фитингов для горячей воды	140, 141	Краска серебристая	321
Комплект цельной ступицы Flo-Torg	956	Краска черная для гребных винтов	322, 986
Комплект шлангов SeaStar	714	Кремнийорганический диэлектрик	306, 325
Комплект шлангов модуля K-Plane	730	Крепеж (комплект для топливного бака)	1003
Комплект шлангового соединения	714	Крепежная гайка	432, 443, 444
Комплект штифта запираания	39, 40	Крепежные болты (комплект)	74
Комплект штурвала, механический (SmartTow)	605	Крепежные гайки	74
Комплект электрического пуска	41, 42	Крепежный болт	73, 74
Комплект электрооборудования	663	Крепежный ободок	709, 710
Консервирующее уплотнение с замедлителем коррозии	306	Крепление двигателя (приспособление)	731
Консоль	995	Крепление ДУ	532–534
Консоль DTS, сдвоенная	507	Крепление сдвоенного двигателя (комплект)	520
Консоль DTS, тройная	507	Крепление системы речного типа (трос)	704
Консоль DTS, четверная	507	Крепление троса рулевого механизма	722
Консоль Jockey	994, 995	Крепление штурвала SeaStar	713
Консольное крепление (сенсорная панель Can)	508	Крепления тяги – сдвоенные двигатели	689, 711
Консольное крепление пульта дистанционного управления	514, 515, 521, 522	Кронштейн, накидной	155
Консоль с удобным блочным сиденьем	995	Кронштейн (датчик)	599
Контрольная панель первичной станции	456	Кронштейн (передняя подъемная скоба)	177
Концевая кабельная муфта	590, 643	Кронштейн (фильтр), комплект	193
Коробка соединительная SmartCraft (клемма/резистор)	590, 643	Кронштейн (фильтра)	193
Короткотрубный гребной винт Maximus Lab Finish	837–839	Кронштейн водоотделительного фильтра	93, 197
Корпус ведущего вала Alpha	219, 220	Кронштейн для VesselView Link	403
Корпус ведущего вала Bravo	219, 220	Кронштейн насоса	34
Корпус датчика глубины	600	Кронштейн рулевого механизма	719, 723
Корпус для вставки датчика	599	Кронштейн рулевого механизма (рукоятка)	62, 719
Корпус кардана (анод)	205	Кронштейн рулевого механизма (рычаг)	722
Корпус карданного вала в сборе	229	Кронштейн румпельной рукоятки	61
Корпус прибора SmartCraft	444	Кронштейн транца (опора)	73
		Кронштейн удлинительной пластины	237
		Крыльчатка	265, 266, 280
		Крыльчатка (водяной насос)	264–271

Крыльчатка (крышка корпуса)	174	Масло для дизелей	301, 302
Крыльчатка (ремонтный комплект)	264	Масло для подвесных двигателей Premium TC-W3	285, 286
Крыльчатка SportJet	982	Масло для судовых двигателей	291
Крыльчатка для подвесного водометного двигателя	981, 982	Масло для штурвала с гидроусилителем	324, 699
Крыльчатки водяного насоса (ремонтный комплект)	264	Маслозаливка с палубы	102
Крыльчатки насоса (комплект)	264, 275–279	Маслопоглотитель	84
Крышка (корпус крыльчатки)	174	Масляное давление (датчик в двигателе)	138, 651
Крышка аккумулятора	660	Масляное давление (двигатель)	138, 651
Крышка гребного винта Racing CNC	985	Масляное давление в двигателе (датчик)	138, 651
Крышка двигателя	136	Масляный бак (крепление)	101
Крышка ключа (черная пластмассовая)	637	Масляный бак (удлинитель шланга)	101
Крышка предохранителя в сборе	668, 680	Масляный бак выносной	100, 101, 446, 447, 604, 605
Крышка расточки NXT1 Torpedo	242	Масляный выносной бак	100, 447
Кулисный выключатель, дифференциальная система	228	Масляный выносной фильтр	191
Л		Масляный насос	314, 317
Лампа MIL	611, 646	Масляный насос, шланг (переходник)	328
Лепестковая шайба	972, 973	Масляный насос (переходник)	317
Лодка, надувной чехол 460/470	992	Масляный фильтр	105, 106, 264–271, 275–280, 295, 299, 300, 303, 329
Лопасть весла	1005	Масляный фильтр (выносной)	191
Лопасть весла (черная)	1005	Масляный фильтр (гаечный ключ)	106, 107, 329
Лоток для сбора просачивающегося масла	105, 329	Масляный фильтр (дизельные двигатели)	304
М		Масляный фильтр (проходной)	267–269
Магистральный топливный фильтр	90, 266	Масляный фильтр (трансмиссия)	300
Магнийевый анод	111, 204, 205, 281	Масляный фильтр Axius (гидравлика)	300
Масло (двигатель)	290, 291	Медные трубы, фитинг (комплект)	711
Масло (подвесные двигатели)	289, 290	Медный штуцер для шланга с резьбой	85
Масло (слив)	193, 194	Место для хранения сумок под сиденьем	999
Масло OptiMax	287, 288	Механизм наклона	700
Масло Premium Plus	286, 287	Механизм рулевой (кронштейн рукоятки)	62, 719
Масло TC-W3 Premium (подвесные двигатели)	286	Механизм рулевой с обратной связью Zero Torque	708
Масло Two Stroke Race Oil	288	Механический румпель	53, 54, 671, 672
Масло двигателя	290, 291	Мини-крепление на поверхности ROKK	410
Масло для 2-тактных TC-W3 подвесных двигателей (Premium)	286	Мини-крепление на присосках ROKK	411
Масло для 2-тактных подвесных двигателей DFI	287	Многотопливное, масло для двухтактных двигателей	288
Масло для 2-тактных подвесных двигателей Premium Plus	286	Модуль, сигнализация MP	648
Масло для 4-тактных подвесных двигателей	289	Модуль CCM	578, 579
Масло для двухтактных двигателей, многотопливное	288	Модуль Sim	574, 575
		Модуль SIM (обслуживание)	569
		Модуль Sims	575
		Модуль TDS	645

Модуль VIP	575, 576
Модуль – контроллер TDS	644
Монитор System Monitor (SmartCraft SC1000)	433, 434
Монтажный комплект для подъемного патрубка	149, 154, 155, 163, 164
Монтажный комплект привода	281
Моторное масло TDI	301
Муфта гребного вала	201
Муфта для шлангов	139
Муфта латунная (шестигранная)	75
Мягкое сиденье	995

Н

Набор переходников	1004
Набор шестерен для высокогорья	75
Нагнетающий/выпускающий насос	1003
Надувной пол Air Deck	996, 997
Наклейка Mercury	262
Наклейки/шайбы (комплект)	625
Наклон (комплект рулевого механизма)	674
Наклонный гидравлический штурвал	692
Наклон штурвала (механизм)	678
Наклон штурвала марки Sea Star	713
Направляющая (трос стартера)	99
Направляющая стартера (троса)	99
Направляющая троса стартера	99
Напряжение преобразователя	583
Насос, двухкорпусный	327
Насос (водяной)	266, 267, 269–271
Насос (комплект крыльчаток)	264, 275–279
Насос (масляный)	314, 317
Насос (масляный шланг), переходник	328
Насос (переходник), шланг для масла	328
Насос водяной (крыльчатка)	264–271
Насос водяной (крыльчатки)	264–271
Насос водяной (ремонтный комплект)	269
Насос гидравлический	728
Насос дифференной системы	229
Насос дифференной системы (комплект крепления к палубе)	238, 729
Насос для забортной воды	174
Насос для картерного масла	107, 327

Насос для масла (картерного)	107, 327
Насос для смазки	314, 317
Насос и охладитель	723
Насос топливный (фильтр)	275
Насос топливный (электрический)	227
Насос циркуляционный (шланг)	185
Насос штурвала	693, 698, 715
Натяжное устройство (комплект)	190
Натяжное устройство в сборе	235
Неразрывная шайба	972
Ниппель для шланга	85, 94, 197
Нос (сумка)	998

О

Обжимной инструмент	664
Обновление	288
Ободок, переключатель пуска/останова (белый)	631
Ободок, переключатель пуска/останова (хромированный)	631
Ободок, переключатель пуска/останова (черный)	631
Ободок (панельный пульт ДУ)	506, 514
Ободок (установка)	709, 710
Ободок System Monitor	434
Ободок VesselView403	403
Ободок VesselView502	403
Ободок для датчика, белый (110 мм)	432
Ободок для датчика, белый (52 мм)	425, 443, 490, 492, 493
Ободок для датчика, белый (85 мм)	416, 428, 436, 443
Ободок для датчика, золотистый (52 мм)	460, 465, 474, 483, 490
Ободок для датчика, хромированный (110 мм)	432
Ободок для датчика, хромированный (52 мм)	425, 443, 460, 465, 474, 483, 490, 492, 493, 644
Ободок для датчика, хромированный (85 мм)	416, 428, 436, 443
Ободок для датчика, черный (110 мм)	432
Ободок для датчика, черный (52 мм)	424, 425, 443, 490, 492, 493
Ободок для датчика, черный (85 мм)	416, 427, 436, 443
Ободок для рулевого механизма	249, 712, 713, 724
Ободок запасной	725

Ободок переключателя дифференциальной системы	653	Панель штурвала	577
Оболочка (переходник), привод	961, 962	ПВХ (ремонтный комплект)	1001, 1002
Оболочка привода	955, 960, 961	ПВХ (ткань)	1002
Оболочка привода (переходник)	961, 962	Первичная станция (приборы)	493
Оболочка ступицы в сборе	961	Первичная станция приборов	493
Оборудование карданной передачи	240	Переборка (сильфоны)	247, 250, 538, 725
Оборудование плотной пригонки	239	Переборка (фитинг сжатия)	247, 250, 537, 725
Образец туннеля	252	Перевозка (зажим)	40, 137
Обратный ход гребного винта	962	Перегородка из комплекта фитингов	687, 697
Обратный ход гребного винта (комплект)	962	Передачи (инструмент для предварительной регулировки)	732
Обслуживание (комплект на 100 часов)	272–274	Переднее крепление цилиндра подвесного двигателя	714
Обслуживание (комплект на 300 часов)	272–274	Передний подшипник/ведущая шестерня в сборе	76
Опора двигателя (передняя)	201	Передняя опора двигателя	201
Опора домкрата (жгут)	621	Передняя упорная шайба	973
Опора механизма наклона	40	Переключатель в сборе, нейтраль (блокировка)	44
Опорный электрод Mercathode (тестер)	108, 204	Переключатель дифференциальной системы	34, 652, 656, 657
Оснастка дизельного двигателя 2.0L	567	Переключатель останова	639
Останов (переключатель) тросовый	228, 638, 639	Перемычка MUS ID	580
Отверстие впускное (для воды)	79	Переносной топливный фильтр	93
Отделка (графитовое волокно)	242	Переходник (10-конт.)	595
Отделочный состав для обтекателей	323	Переходник (заливочный клапан)	1004
Откидной клапан для выхлопного патрубка	144	Переходник (запасной)	1003
Отражательная крышка	257–260	Переходник выносного бака	94, 95
Охлаждающая жидкость (антифриз)	307, 308	Переходник для бака (запасной)	102
Охлаждающая жидкость (температурный датчик)	416, 422	Переходник для масляного насоса	317
Охранная противоугонная система Mercury Premium	644	Переходник для системы Power Purge	696, 700
Очиститель впрыска топлива	325, 326	Переходник жгута проводов	591, 608
Очиститель камеры сгорания	310	Переходник заливочного клапана	1004
П		Переходник заливочного клапана Halkey-Roberts	1004
Пакет оборудования	566	Переходники (комплект)	536
Палубный заливочный комплект	102	Переходники заливочного клапана насоса Dual Action	1004
Палубный комплект заливки масла	102	Переходники кабельные (комплект)	536, 545
Палубный масляный заливочный комплект	101, 102	Переходники к румпелю без усилителя (комплект)	242
Панель дифферента	652	Переходники транцевые (комплект)	202
Панель интерфейса судна	572–576	Переходник к заливочному клапану (универсальный)	1004
Панельный пульт управления DTS	506	Переходник к картеру	107, 328
Панель пуска/останова	629–631	Переходник к насосу для картерного масла	328
Панель пуска/остановки станции	651, 652	Переходник к транцу (комплект)	202
Панель судна	572–575	Переходник к шлангу для масляного насоса	328
Панель управления наклоном	656	Переходник насоса Dual Action	1004

Переходник оболочки привода	961, 962	Подкачка топлива (груша в сборе)	84
Переходник с CAN H на GTC	603	Подушка сиденья	995, 996
Переходник троса	536, 544, 709, 712	Подушка спинки сиденья	996
Переходник универсальный к заливочному клапану	1004	Подшипник (стакан), анод	208
Переходной жгут	495, 579, 591, 595, 598, 608, 613, 614, 618, 619, 654, 682	Подшипники карданные	136, 245
Переходной жгут (дистанционное управление)	518, 650	Подшипник передний/шестерня ведущая	76
Переходной жгут (сдвоенный штурвал)	618	Подъемная рукоятка (D-образное кольцо)	999
Переходной жгут (судно)	596	Подъемная скоба	107, 733
Переходной жгут OBDM	611, 647	Подъемная скоба для двигателей	733
Переходной жгут VesselView	404	Подъемная скоба для подвесных двигателей	733
Переходной жгут – галон	582	Подъемный выхлопной патрубков	148
Переходной жгут к аналоговому датчику	619	Поликлиновый ремень	138, 139, 172, 173, 275–279
Переходной жгут к переключателю системы дифферента	654	Полироль	323
Пламегаситель	234	Полный водяной насос	270, 271
Пластиковые пластинчатые клапаны	226, 227	Положение дифферента	502, 503, 726, 727
Пластина, транцевая плита	111	Предварительная регулировка передач (инструмент)	732
Пластина (комплект штурвала SeaStar)	713	Предохранитель/проводка в сборе	666, 680, 681
Пластина в сборе, транцевый кронштейн	114	Предохранитель 100 А	668
Пластина для комплекта штурвала SeaStar	713	Предохранитель 125 А	668
Пластина удлинения кронштейна	237	Предохранитель 150 А	668
Плита транцевая	109–113, 207, 264–267, 976	Предохранитель 200 А	668
Плита транцевая (анод)	112, 113, 208, 264, 265, 977	Предохранитель 250 А	668
Плоская шайба	74	Предохранитель 80 А	667
Поворотно-откидная колонка Alpha	215	Предохранитель в сборе	667, 680
Поворотно-откидная колонка Bravo	216–218	Предохранитель на 10 А	666, 667
Поглотитель масла	84	Предохранитель на 15 А	666
Погодозащитный колпачок	590, 615, 643	Предохранитель на 20 А	665–667
Погодозащитный колпачок (NMEA2K)	406	Предохранитель на 25 А	666
Погодозащитный колпачок (видео)	406	Предохранитель на 2 А	666
Погодозащитный колпачок (сеть)	406	Предохранитель на 30 А	667
Погодозащитный колпачок NMEA 2000	603	Предохранитель на 50 А	667, 680
Погодозащитный колпачок SmartCraft	589, 590, 642	Предохранитель на 5 А	666, 667
Погружная труба 350 Verado	230	Предохранитель на 90 А	667
Подвесной водометный двигатель (крыльчатка)	981, 982	Предупреждающий звуковой сигнал	646
Подвесной двигатель (картер редуктора)	232	Преобразование (аналого-цифровое)	445, 604
Подвесной двигатель (стабилизатор, зажим)	55, 673	Преобразование ДУ	516, 522, 530–532
Подвесной двигатель (цилиндр), переднее шарнирное крепление	714	Преобразование передачи	232
Подвесные двигатели (масло)	290	Преобразователь, комплект (датчик SC)	445, 456
Подкачивающий насос	195	Преобразователь датчика дифферента	498, 588
		Прерыватель цепи	668
		Приборная проводка (удлинитель)	613
		Приборы первичной станции	493

Привод (кронштейн)	690	Р		
Привод (оболочка, переходник)	961, 962		Разделительная проставка ДУ	520
Привод (оболочка)	955, 960, 961		Разъединитель (аккумулятор)	661
Привод (переходник, оболочка)	961		Разъединитель аккумуляторов	661
Привод (проставка)	234		Разъединитель контакта	665
Привод включения передач (жгут проводов)	579		Разъем троса газа	536
Привод включения передач (удлинительный жгут)	579		Разъем троса реверса	537
Приводной вал (анод)	206		Реверс/газ (трос)	248, 536, 539–541, 544
Привод переключения передач	583		Реверс (сильфоны троса)	247, 281, 538
Присадка для двигателя	309		Реверс (соединитель троса)	537
Присадка для топлива	309		Реверс (трос)	246, 247, 545–547
Присадка для этанола	309		Регулируемый мини-корпус ROKK	410
Присадка к топливу	309–311		Регулятор/выпрямитель напряжения	24
Приспособление для крепления двигателя	731, 732		Регулятор зарядки	25
Пробка заливного отверстия штурвала	716		Регулятор зарядки (комплект)	25
Проводка (соединительная)	595		Регулятор напряжения	24
Проводка дистанционного управления двигателем	43, 44		Регулятор напряжения/выпрямитель (комплект)	24
Проводка тахометра (SC 1000 System)	591, 608		Регулятор напряжения (комплект)	24
Продуваемая пробка заливного отверстия штурвала	716		Редуктор (ведущая шестерня/передний подшипник)	76
Промежуточный коленчатый патрубок	144–147, 156, 165–169		Редуктор Bravo (картер)	221–223
Промывка (двигателя), соединители	186		Редуктор в сборе	128–130
Промывка двигателя (соединители)	186		Речная система (крепежный трос)	704
Промывочное приспособление	77–79, 187, 230, 231, 251		Резервуар (колпачок), усилитель рулевого механизма	243
Промывочные уплотнения	78, 187, 231		Резервуар рулевого механизма с усилителем	243
Промывочный комплект (прибрежн.)	79		Резиновая втулка	977–979
Проставка	971		Резисторный блок	641
Проставка 2.5"	234		Резисторный блок – режим мертвой зоны	642
Проставка привода	233, 234		Резистор оконечный 2-конт.	590, 643
Проставки, комплект (NXT1)	234		Резьбовой наконечник шланга	85, 94, 197
Проставки (дистанционное управление)	521		Резьбовой ниппель для шланга	85, 197
Проставки (комплект)	515, 516		Рельсовое мини-крепление ROKK	410
Противоугонная система	643		Ремень (синхронный)	266
Проходной масляный фильтр	267–269		Ремень генератора	267–271
Пульт дистанционного управления с установкой на консоли	514, 515, 521, 522		Ремень поликлиновый	138, 139, 172, 173, 275–281
Пульт ДУ бокового крепления	516, 518		Ремонтный комплект (водяной насос)	269
Пульт сверлильного инструмента	731		Ремонтный комплект (карбюратор)	264, 275, 277, 278
Пульт управления	522–529		Ремонтный комплект (транцевые выхлопные патрубки)	143, 234, 235
Пульт управления (усилитель дифферента)	652		Ремонтный комплект водяного насоса	265, 269
Пульт управления усилителем дифферента	652		Ремонтный комплект для карбюратора	264, 275, 277, 278
Пуск/останов, переключатель (панель)	630, 631		Ремонтный комплект крыльчаток	264, 265, 281

Ремонтный комплект насоса (водяного)	265, 269	Рычаг рулевого механизма (кронштейн)	722
Решетка заборника (запасная)	251, 252	Рычаг управления дифферентом	529
Ротор и колпачок (комплект)	275–278		
Рукав кабельный	62, 534, 535	С	
Рукоятка для лодки с планкой	998	Самоклеящееся мини-крепление ROKK	411
Рукоятка кронштейна рулевого механизма	62, 719	Самоочищающиеся разъемы гнезда (трехходовые)	665
Рукоять весла	1005	Самоочищающиеся трехходовые разъемы (гнездо)	665
Рукоять весла в сборе	1005, 1006	Самоочищающиеся трехходовые разъемы гнезда	665
Рулевое колесо	670, 671	Сверление транца (инструмент)	731
Рулевой механизм	700–709	Сверлильный инструмент	731
Рулевой механизм (датчик)	607	Сверлильный инструмент (пульт)	731
Рулевой механизм (индикаторы положения) – комплект	241	Сверлильный инструмент для транца	731
Рулевой механизм (комплект), наклон	674	Свеча зажигания	7–14, 131, 264–271, 275–279
Рулевой механизм (кронштейн)	719, 723	Сдвоенный двигатель (тяга)	721, 723, 724
Рулевой механизм (кронштейн рукоятки)	62, 719	Сдвоенный трос (комплект крепления)	721
Рулевой механизм (кронштейн рычага)	722	Сервисный монитор	502
Рулевой механизм (трос)	249, 703, 704, 709, 724, 725	Серебристая краска	321
Рулевой механизм (трос), крепление	722	Сетчатый топливный фильтр	90, 268, 270, 271
Рулевой механизм (штурвал)	710	Сжатие переборки (фитинг)	247, 250, 537, 725
Рулевой механизм SeaStar	713	Сигнал звуковой предупреждающий	646
Рулевой механизм Teleflex (комплект соединителей)	713	Сигнализация МР (У-образный жгут)	649
Рулевой механизм и усилитель дифферента (жидкость)	324	Сигнальная лампа МР	648
Рулевой механизм рычажный (комплект удлинителя)	722	Сигнальная лампа МР + У-образный жгут	648
Рулевой механизм с вращательным движением	708	Сиденье	993, 994
Рулевой механизм с гидроусилителем, выносной комплект заливки	695, 699	Сиденье Ocean Runner	994
Рулевой механизм с гидроусилителем (комплект)	694	Сиденье многоместное	995
Рулевой механизм с гидроусилителем (рычаг)	695, 700	Сиденье с кронштейном	992–994
Рулевой механизм стойкой	702, 703	Силовая электропроводка	620
Рулевой механизм с усилителем (модуль)	680	Силовой клапан (блок)	242
Рулевой механизм с усилителем (модуль подкачки)	683	Сильфон (клей)	325
Рулевой механизм с усилителем (цилиндр)	679	Сильфоны карданного шарнира	281
Рулевой привод (удлинительный жгут)	571, 579	Сильфоны переборки	247, 250, 538, 725
Рулевой штурвал	248, 249, 710–712, 724	Сильфоны троса реверса	247, 281, 538
Румпель (кронштейн рукоятки)	61	Сильфоны троса рулевого механизма	249, 725
Румпель без усилителя, переходник (комплект)	242	Синхронизатор двигателя (указатель)	438
Румпельная рукоятка	47–52	Синхронизатор сдвоенных двигателей	468, 472, 476, 481, 485, 488
Румпельная рукоятка (комплект преобразования)	47, 49	Синхронный ремень	266
Румпельная рукоятка (кронштейн)	61	Система пола Air Deck	996, 997
Рычаг рулевого механизма (комплект удлинителя)	722	Система с вращательным движением (двойной трос)	707
		Система с вращательным движением (трос)	707

Система с вращательным движением с двойным тросом	707	Состав теплопередающий	325
Скоба подъемная для двигателей	733	Спидометр . 459, 464, 465, 469, 470, 473, 474, 478, 479, 482, 483, 486, 487	
Скоба подъемная для подвесных двигателей	733	Спидометр/трубка Пито (жгут проводов)	606
Слив, коленчатый патрубок выхлопного коллектора	170	Спидометр (датчик)	493
Слив масла	193, 194	Спидометр (жгут проводов, SC 1000 System)	591, 608
Слив масла (воронка)	107, 296	Спидометр (трубопровод датчика)	494
Сливной коленчатый патрубок выхлопного коллектора	170	Спидометр Flagship	459
Сливной шланг забортной воды (комплект)	185	Спидометр Link SC100 System	425, 427, 431
Слив транца (выход холостого хода)	240	Спидометр QSS	489
Смазка	319	Спидометр SC1000	435
Смазка 2-4-С	318, 985, 986	Спидометр SC100 System Link	425, 427, 431
Смазка Powersports	319	Спидометр System (указатель SmartCraft)	411–413, 415
Смазка для гребного винта	318, 986	Средство для очистки двигателя	310
Смазка для игольчатых подшипников в сборе	319	Средство для очистки двигателя Power Tune	310
Смазка для узла	319	Средство для очистки двигателя и топливной системы	309, 310
Смазка для экстремальных условий	319	Средство для очистки и стабилизации топливной системы	310, 311
Смазка-спрей	306	Срезной штифт	970
Смазочный шприц	328	Стабилизатор топлива	310, 311
Сменный дейдвуд	103, 104, 202, 979, 980	Стакан подшипника (анод)	208, 209
Смесь синтетических масел 25W40	291	Станд. гребной винт (демонстрационный стенд)	986
Смесь синтетических масел SAE 25W50	292	Стандартная кабельная стяжка	669
Смесь синтетических масел для 4-тактных двигателей 25W40	292	Стандартный гидравлический штурвал	692
Соединение (комплект шлангов)	714	Стартер (направляющая троса)	99
Соединители (боковые)	997, 998	Стартовый комплект NMEA 2000	406, 602
Соединители (промывка двигателя)	186	Статор	226
Соединительная коробка (удлинитель)	645	Стержень руля	249, 725
Соединительная коробка SmartCraft	589, 642	Стержень тяги рулевого механизма	717–719
Соединительная коробка SmartCraft (клемма/резистор)	590, 643	Стойка для винта	984
Соединительная муфта вилки	665	Стойка для винта большая	984
Соединительная муфта топливного насоса	228	Стопорный гаечный ключ	245
Соединительная пластина (сдвоенные двигатели)	717	Сторона двигателя (топливный соединитель)	87
Соединительная пластина VesselView 4	406	Сторона с быстроразъемным соединением	86, 87
Соединительный тройник (вилка)	685	Стравливание (клапан), водяное давление	200, 233
Соединительный тройник (гнездо)	686	Строенный двигатель (тяга)	689
Соединитель топливный	87	Ступица Flo-Torq (комплект), Evinrude	957
Соединитель топливный на стороне двигателя	87	Ступица Flo-Torq с втулкой (комплект)	956
Соединитель троса газа	536	Ступица в сборе с оболочкой	961
Соединитель троса реверса	537	Ступица гребного винта (втулка)	962
		Ступица с втулкой Flo-Torq (комплект)	956

Стыковочный зажим	664	Топливный фильтр карбюратора	275, 277
Стяжная лента	668	Топливный фитинг (рядный)	195
Судно (интерфейсная панель)	574	Топливо (блок датчика для указателя уровня)	463, 467, 597
Счетверенный жгут проводов переходника	592, 609	Топливо (уровень), указатель Flagship	462
Счетчик моточасов	502	Топливопровод	83
Т			
Талреп	639, 640	Топливопровод (соединительная муфта)	87
Талреп (комплект диодов)	639	Топливопровод в сборе	82, 83
Тахометр . 412, 425–431, 468, 469, 473, 477, 478, 481, 482		Топливопровод в сборе универсальный	83
Тахометр Flagship	458	Топливопроводные зажимы	88, 94, 198
Тахометр Link SC100 System	425–428, 431	Транец (сверлильный инструмент)	731
Тахометр SC100 System Link	425–428, 431	Транец в сборе	214, 215
Тахометр Smart Tow	435	Трансмиссионное масло	312–315
Тахометр System (указатель SmartCraft)	412–415	Трансмиссионное масло (максимальная мощность)	316
Температура (указатель)	442, 479	Трансмиссионное масло для максимально мощных двигателей	316
Температура воды в двигателе (датчик)	138, 495, 651	Трансмиссия	223
Температура двигателя (указатель)	436, 440	Трансмиссия в сборе	223, 224
Температура масла (указатель)	436, 437, 439, 440	Трансформация рукоятки румпеля	48
Теплое оплавнение (краска)	322	Транцевая плита	109–113, 207, 264–267, 976
Теплообменник (анод)	210	Транцевая плита (анод)	112, 113, 208, 264, 265, 977
Термометр	460, 461, 465, 466, 470, 475, 483	Транцевые болты и гайки	74
Термостат	264–271, 275–281	Транцевый выхлопной патрубок	143, 234, 235
Термостат в сборе	267, 268	Транцевый кронштейн (опора)	73
Термоусаживающийся трубопровод	664	Транцевый тройной датчик	598
Тестер опорного электрода Mercathode	108, 204	Трехходовые разъемы гнезда (самоочищающиеся)	665
Ткань ПВХ	1002	Трос (сдвоенный), комплект крепления	721
Топливная канистра	84	Трос газа/реверса	539–541, 543
Топливная канистра, полиэтилен	84	Трос газа/реверса	539, 540
Топливный бак Premium	80, 81	Трос газа (соединитель)	536
Топливный бак Standard	81, 82	Трос двойной системы с вращательным движением	707
Топливный бак Super	80	Трос крепления системы реечного типа	704
Топливный насос (сетчатый фильтр)	90	Тросовый выключатель	637–641
Топливный насос (фильтр)	275	Тросовый выключатель (колпачок)	228, 639
Топливный насос (электрический)	227, 228	Тросовый жгут проводов (комплект), строенный	638
Топливный соединитель	87	Тросовый жгут проводов (комплект), счетверенный	638
Топливный соединитель на стороне двигателя	87	Трос реверса	246, 247, 545–547
Топливный фильтр	88–92, 228, 237, 264–271	Трос реверса (комплект)	281
Топливный фильтр (сетчатый)	90, 268, 270, 271	Трос реверса (сильфоны)	247, 281, 538
Топливный фильтр водоотделительный	196–198	Трос реверса (соединитель)	537
Топливный фильтр в сборе	228, 237	Трос рулевого механизма	249, 724, 725
		Трос рулевого механизма (крепление)	722

Трос рулевого механизма (сильфоны)	249, 725	Удлинитель приборной проводки	612, 613
Трос системы с вращательным движением (двойной)	707	Удлинитель рычага рулевого механизма	722
Трос стартера (направляющая)	99	Удлинитель тяги	721
Труба выхлопная	189	Удлинитель шланга	174
Труба карданного вала	239	Удлинитель шланга бака (масляного)	101
Трубка Пито/скорость, комплект датчика	600	Удлинитель шланга масляного бака	101
Трубопровод (большой)	494	Узел датчика дифферента	598
Трубопровод (датчик спидометра)	494	Узел замка зажигания	250, 622, 625, 626
Трубопровод датчика (спидометр)	494	Узел крышки расточки NXT1 Torpedo	242
Трубопровод датчика спидометра	494	Узел обычной транцевой пластины Race	241
Трубопровод термоусаживающийся	664	Узел топливопровода	82, 83
Тумблер	228	Узел транцевой плиты, Race, обычный	241
Тумблер (импульсный)	229	Указатель (уровень воды)	438, 441
Тяга	687–689	Указатель (уровень выбросов)	438, 441
Тяга (вспомогательный двигатель, комплект, левый борт)	690	Указатель 4-в-1	429, 432
Тяга (вспомогательный двигатель, комплект, правый борт)	690	Указатель QSS (усилитель дифферента)	489
Тяга (комплект, гидравлический)	690	Указатель глубины цифровой 460, 465, 474, 483, 489, 490	
Тяга (кронштейн со ступицами)	690	Указатель давления	602
Тяга (троллинговый двигатель)	691	Указатель давления воды 418, 421, 424, 438, 439, 461, 466, 470, 471, 475, 479, 480, 484, 487, 488	
Тяга сдвоенного двигателя	721, 723, 724	Указатель давления масла	418, 420, 421, 423, 437, 439, 440, 442, 462, 467, 471, 476, 480, 484, 488
Тяга строенного двигателя	689	Указатель дифферента	418, 421, 424, 441, 442, 476, 481, 488
У		Указатель дифферента, аналоговый	472
Угол перекладки руля (указатель)	437, 439, 441, 442	Указатель журнала рейсов	463, 468, 472, 477, 481, 485, 489
Удлинение жгута от двигателя к интерфейсной панели судна (VIP)	581	Указатель положения дифферента	502–504, 726, 727
Удлинитель ведущего вала (комплект)	65	Указатель синхронизатора двигателя	438, 462, 468, 472, 477, 481, 485, 488
Удлинитель карданного вала	64–66	Указатель скорости	425–428, 430, 431
Удлинительный жгут	244, 245, 511, 571, 579, 581, 591, 607, 608, 613, 650	Указатель темп. трансмиссионного масла	418, 421
Удлинительный жгут (лопастное колесо)	596	Указатель температуры	479, 487
Удлинительный жгут (пуск/останов)	631	Указатель температуры воды 460, 461, 466, 470, 475, 483	
Удлинительный жгут (усилитель дифферента)	658	Указатель температуры двигателя	436, 440
Удлинительный жгут – 14-конт.	614, 615	Указатель температуры масла 419, 422, 424, 436, 437, 439, 440	
Удлинительный жгут GPS	602	Указатель температуры охлаждающей жидкости	416, 419, 422
Удлинительный жгут для рулевого привода 571, 579, 580		Указатель угла перекладки руля	419, 422, 424, 437, 439, 441, 442
Удлинительный жгут приборной проводки	612, 613	Указатель уровня воды	417, 420, 423, 438, 441
Удлинительный жгут проводов датчика WIF	94	Указатель уровня выбросов	417, 420, 423, 438, 441
Удлинительный жгут проводов датчика судна	571, 582		
Удлинительный жгут усилителя дифферента	658		

Указатель уровня масла . . . 419, 424, 437, 462, 467, 471, 476, 480	Усилитель дифферента (комплект переключателя) 34, 652, 656, 657
Указатель уровня топлива 417, 420, 423, 437, 439, 441, 442, 462, 467, 472, 476, 480, 485, 488	Усилитель дифферента (удлинительный жгут) 658
Указатель уровня топлива (блок датчика) . . . 463, 467, 597	Усилитель дифферента (указатель) 463, 467, 472, 476, 485
Указатель уровня топлива 2 417, 420, 423	Усилитель дифферента (указатель Flagship) 463
Указатель уровня топлива Flagship 462	Усилитель дифферента (указатель QSS) 489
Указатель усилителя дифферента (QSS) 489	Усилитель дифферента QSS (указатель) 489
Указатель усилителя дифферента QSS 489	Усилитель дифферента и наклона (комплект) 33
Универсальный инструмент для клапана Halkey-Roberts 1004	Усилитель дифферента и рулевой механизм (жидкость) 324
Универсальный топливopровод в сборе 83	Усилитель руля, комплект (парусные шлюпки) 61
Уплотнение для консервации 306	Установка двигателя 233
Уплотнения для промывки 78, 187, 231	Устройство (натяжное) в сборе 235
Уплотнения цилиндра 716	
Уплотнительное кольцо (входное) 534	Ф
Уплотнительное кольцо (головка цилиндра) 225	Фильтр, кронштейн 193
Уплотнительное кольцо выхлопной системы 962	Фильтр (топливный насос) 275
Уплотнительное кольцо головки цилиндра 225	Фильтр водоотделительный топливный 196
Уплотнительное кольцо для указателя 444	Фильтр воздушный 104, 267, 269–271
Уплотнительное кольцо заливной горловины 102	Фильтр выносной масляный 191
Уплотнительное кольцо насоса 252	Фильтр забортной воды 200
Упорная шайба 966, 973–976	Фильтр масляный . . . 105, 106, 264–271, 275–281, 295, 299, 300, 303, 329
Упорная шайба гребного винта 975	Фильтр топливного насоса 275
Управление (дистанционное) 513, 514	Фильтр топливный 88–93, 195, 198, 199, 264–271, 276, 278, 280, 281
Управление в тонком ноктаузе 507	Фильтр топливный водоотделительный 91–93, 196–199, 268, 270, 275–279
Управление двигателем дистанционное (проводка) 43, 44	Фильтр топливный в сборе 228, 237
Управление дистанционное (комплект преобразования) 522, 530–532	Фильтр трансмиссионного масла 300
Управление подтормаживанием 456, 657	Фитинг 981
Уровень масла (указатель) 422, 437	Фитинг, комплект (авторулевой) 716
Уровень топлива 417, 423, 437, 439, 441	Фитинг, ниппель 200
Уровень топлива (блока датчика) 463, 467, 597	Фитинг (90 градусов) 696, 697
Уровень топлива (указатель) 417, 423, 437, 439, 441, 442	Фитинг (горячая вода) 140, 141
Уровень топлива (указатель Flagship) 462	Фитинг (прямой) 685
Усиленная тяга (двойная) 688	Фитинг (цилиндр рулевого механизма) 558, 559
Усиленная тяга – двойная 687, 688	Фитинг кожуха 62, 535
Усиленный гидравлический цилиндр 692, 693	Фитинг коленчатый для рулевого механизма с усилителем 686, 687
Усилитель дифферента (анод) . . . 110, 113, 114, 265–270	Фитинг компрессионный 696
Усилитель дифферента (датчик) 497, 498, 597	Фитинг переборки 558, 685, 696
Усилитель дифферента (жгут) 650	
Усилитель дифферента (кабель) 659	

Фитинг перегородки	558, 696
Фитинг рулевого механизма с усилителем (наружн./ наружн.)	686
Фитинг сжатия переборки	247, 250, 537, 725
Фитинг топливопровода	85, 94
Фитинг-тройник	696, 697
Футляр для гребного винта	985

Х

Хайпалон (ремонтный комплект)	1001
Хомут шланга	88

Ц

Центральная консоль Sportfish	508
Цилиндр	679, 697, 698
Цилиндр, головка	226
Цилиндр (головка), уплотнительное кольцо	225
Цилиндр в сборе	723
Цилиндр дифферента (анод)	209
Цилиндр – короткий рабочий ход	679
Цилиндр подвесного двигателя (переднее крепление)	714
Цилиндр рулевого механизма (переднее крепление)	714
Цилиндр рулевого механизма (фитинг)	558, 559
Цилиндр румпеля Big Tiller	679
Циркуляционный насос (шланг)	185
Циферблат	491
Цифровой пульт управления Zero Effort	508–511
Цифровой указатель (глубина/температура)	491
Цифровой указатель глубины 460, 465, 474, 483, 489, 490	460, 465, 474, 483, 489, 490
Цифровой указатель глубины/температуры	491

Ч

Черная краска	321
Черная краска Phantom Black	322
Черная краска для гребных винтов	322, 986
Черная пластмассовая крышка (ключ)	637
Черная пластмассовая крышка ключа	637
Чехол для гребного винта	985
Чехол для лодки	992

Ш

Шайба (вал гребного винта)	972
Шайба (гребной винт)	971, 972
Шайба System Link	972
Шайба лепестковая	972, 973
Шайба плоская	74
Шайба упорная	966, 973–976
Шестерни для высокогорья	75
Шестерня ведущая/подшипник передний	76
Шина питания NMEA 2000	603
Шланг, муфта	139
Шланг (заборная вода), сливной	185
Шланг (комплект), джойстик	557, 558, 687
Шланг (комплект), джойстиковое управление	558, 687
Шланг (комплект), рулевой механизм с усилителем	557, 558, 684, 687
Шланг (напорный), усилитель рулевого механизма	684, 685
Шланг (насос циркуляционный)	185
Шланг (удлинитель)	174
Шланг (циркуляционный насос)	185
Шланг K-Plane	730
Шланг-демпфер	681, 685
Шланг заливки масла	102
Шланги (комплект для соединения)	714
Шланги SeaStar	714
Шланги для закрытой системы охлаждения	164, 174–177
Шланги модуля K-Plane	730
Шланг и фитинги (комплект), вторичная станция	711, 716
Шланг масляного бака (удлинитель)	101
Шланг-переходник для масляного насоса	328
Шланг рулевого механизма (джойстик)	557
Шланг сливной (заборная вода)	185
Шланг с резьбовым наконечником	85, 94, 197
Шланг усилителя дифферента	229
Шланг усилителя дифферента (удлинитель)	241
Шланг циркуляционного насоса	185
Шлюз на несколько двигателей	434
Шнур с талрепом	640
Шплинт	970
Шпоночная канавка	678

Штепсель в сборе	590, 643
Штурвал (панель), Cummins DTS	577
Штурвал (панельный джойстик)	553
Штурвал (продувной колпачок)	695, 696, 699, 700, 715
Штурвал (рулевой механизм)	710, 711
Штурвал (сменные детали)	707
Штурвал (усилитель рулевого механизма)	677, 678
Штурвал DTS Clean Power	620
Штурвал SeaStar	713
Штурвал рулевого механизма (электропривод)	553, 554
Штурвал с гидроусилителем (масло)	324, 699
Штуцер для шланга с резьбой медный	85
Штыревая клемма	663
Штыревая клемма (изоляция)	664

Э

Электрический топливный насос	227
Электрод Mercathode	108, 204
Электропроводка панели и лодки	229
Электропроводка рулевого привода	580
Электропроводка силового реле	554, 555, 582, 583
Электропроводка силового реле (сдвоенный штурвал)	555
Электростартер	41, 42

Я

Яхтное управление DTS	508
Яхтное управление DTS (реверс)	508

